

# Side-by-Side Refrigerators

**Safety Instructions** .....2, 3  
For Australia and New Zealand ....34

## **Operating Instructions**

Automatic Icemaker .....15  
Care and Cleaning .....17, 18  
Crispers and Pans .....14  
CustomCool™ .....7, 8  
Freezer Compartment .....13  
Ice and Water Dispenser .....16, 17  
Refrigerator Doors .....9  
Replacing the Light Bulbs .....18,19  
Shelves and Bins .....10-12  
Temperature Controls .....4-6  
TurboCool™ .....6  
Water Filter .....9

## **Installation Instructions**

For Australia and  
New Zealand .....34-37  
Preparing to Install  
the Refrigerator .....25-27  
Removing and Replacing Doors .....24  
Trim Kits and Panels .....20-23  
Water Line Installation .....28, 29

**Troubleshooting Tips** .....31-33  
Normal Operating Sounds .....30

**Write the model and serial numbers here:**

**Model #** \_\_\_\_\_

**Serial #** \_\_\_\_\_

Find these numbers on a label inside the refrigerator compartment at the top on the right.

## **Owner's Manual and Installation**

*Models 21,22,23,24,25,27,28,29 and 30*

## Côte à Côte **Réfrigérateurs**

### **Manuel d'utilisation et d'installation**

*La section française commence à la page 39*

## Lado a Lado **Frigoríficos**

### **Manual del propietario e instalación**

*La sección en español empieza en la página 73*

## Da un lato all'altro **Frigoriferos**

### **Manuale del proprietario e d'installazione**

*La sezione in italiano inizia alla pagina numero 109*

## Lado a Lado **Frigoríficos**

### **Manual do Proprietário e Instalação**

*O capítulo em português tem início na página 145*

## Doppelseitige **Kühlschränke**

### **Bedienungsanleitung und Installation**

*Die deutsche Anleitung befindet sich auf Seite 179*

## 'Side-by-side' **Koelkasten**

### **Handleiding en installatie-instructies**

*Instructies in het Nederlands vindt u vanaf pagina 213*

## Side by Side **Ψυγεία**

### **Εγχειρίδιο Χρήστη και Εγκατάστασης**

*Το Ελληνικό κεφάλαιο αρχίζει στη σελίδα 247*

---

**Veiligheidsinformatie** ...214, 215

**Gebruiksaanwijzingen**

Automatische ijsmachine .....227  
CustomCool™ .....219, 220  
Deuren van de koelkast .....222  
Diepvriesgedeelte .....225  
Groentevakken en laden .....226  
Ijs- en waterverdeler .....228, 229  
Onderhoud  
en schoonmaak .....229, 230  
Rekken en bakken .....222-224  
Temperatuurregeling .....216, 217  
Turbo Cool™ .....218  
Vervangen van lampjes .....231  
Waterfilter .....221

**Installatie-instructies**

Installatie van  
de waterleiding .....240, 241  
Sierkits en panelen .....232-235  
Verwijderen en terugplaatsen  
van deuren .....236  
Vorbereiding van  
installatie van de koelkast ...237-239

**Tips voor het oplossen**

**van problemen** .....243-245  
Normale geluiden .....242

**Noteer hier uw model- en serienummer:**

**Modelnr.:** \_\_\_\_\_

**Serienr.:** \_\_\_\_\_

U vindt deze nummers op een label aan de rechterbovenzijde van het koelgedeelte.

## **BELANGRIJKE VEILIGHEIDSGINFORMATIE. LEES ALLE INSTRUCTIES VÓÓR GEBRUIK.**

### **⚠ WAARSCHUWING!**

Gebruik dit apparaat uitsluitend waarvoor het is bedoeld en volg de instructies van deze handleiding.



### **VEILIGHEIDSVOORSCHRIFTEN**

Bij het gebruik van elektrische apparaten, moet u de volgende basisveiligheidsvoorschriften opvolgen:

- Installeer en plaats deze koelkast zoals het hoort, conform de installatie-instructies, voordat u het apparaat in gebruik neemt. Lees ook het hoofdstuk *Aansluiting op het stroomnet*.
- Zorg ervoor dat kinderen niet op de rekken van de koelkast klimmen, erop staan of eraan hangen. Ze zouden de koelkast kunnen beschadigen of zelf ernstige verwondingen kunnen oplopen.
- Raak koude oppervlakken van het vriesvak niet aan met vochtige of natte handen. Uw huid zou aan deze bijzonder koude oppervlakken kunnen blijven plakken.
- Bewaar of gebruik geen benzine of andere ontvlambare dampen en vloeistoffen in de buurt van deze koelkast of van andere huishoudapparaten.
- Vermijd bij koelkasten met een automatische ijsmachine contact met de bewegende onderdelen van de uitwerpinrichting of met het verwarmingselement dat zich onderaan de ijsmachine bevindt. Raak de automatische ijsmachine niet aan met vingers of handen wanneer de stekker van de koelkast in het stopcontact steekt.
- De ijsmachine moet door een erkende onderhoudsmonteur worden geïnstalleerd.
- Dit apparaat is niet bedoeld voor gebruik door personen (waaronder kinderen) met verminderd lichamelijk, zintuigelijk of geestelijk vermogen, of met gebrek aan ervaring en kennis, zonder dat zij toezicht of instructie hebben gekregen met betrekking tot gebruik van het apparaat door de persoon die verantwoordelijk is voor hun veiligheid.
- Kinderen moeten onder toezicht blijven om ervoor te zorgen dat ze niet met het apparaat spelen.
- Houd vingers uit de buurt van knelzones; er is noodzakelijkerwijs niet veel ruimte tussen de deuren en tussen deuren en kasten. Sluit deuren voorzichtig als er kinderen in de buurt zijn.
- Trek de stekker uit het stopcontact voordat u de koelkast schoonmaakt of repareert.  
**N.B.:** Het is ten zeerste aanbevolen onderhoudswerken door een bevoegde monteur te laten uitvoeren.
- **Trek de stekker uit het stopcontact voordat u een kapot lampje vervangt.** Zo voorkomt u contact met een onder stroom staande gloeidraad. (Een kapot lampje kan tijdens het vervangen breken.)  
**N.B.:** Als u een van de twee of beide knoppen op 0 (off – uit) draait, betekent dat niet dat de stroomtoevoer naar het lichtcircuit wordt onderbroken.
- Vries ingevroren voedsel dat volledig ontdooid is geweest, niet opnieuw in.
- Maak altijd de **CustomCool™**-bak schoon na het laten ontdooien van voeding.

### **⚠ OPSLUITGEVAAR VOOR KINDEREN!**

#### **VERWIJDER DE KOELKAST OP DE GEPASTE MANIER**



Jammer genoeg raken vandaag de dag nog altijd kinderen opgesloten in koelkasten en sterven ze door verstikking. Buiten gebruik gestelde of achtergelaten koelkasten blijven gevaarlijk...zelfs al laat u ze maar "voor een paar dagen" staan. Als u uw koelkast wilt kwijtraken, volg dan de volgende instructies op, om ongevallen te voorkomen.

#### **Doe het volgende voordat u uw oude koelkast of diepvriezer weggooit:**

- Neem de deuren van het apparaat en gooi ze afzonderlijk weg.

- Laat de rekken op hun plaats zitten zodat kinderen niet gemakkelijk in het apparaat kunnen klimmen.

#### **Koelmiddelen**

Alle koelsystemen bevatten koelmiddelen, die volgens de wet moeten worden verwijderd voor de koelkast naar de vuilnis gaat. Als u zich van een oud koelsysteem wilt ontdoen, vraag advies hierover aan het afval bedrijf dat de koelkast ophaalt.

## ⚠ WAARSCHUWING!



### AANSLUITING OP HET STROOMNET

Aan het uiteinde van het netsnoer van dit apparaat zit een massacontactpen die in een gewoon geaard stopcontact past. Daardoor wordt de kans op een elektrische schok via dit apparaat verminderd.

Laat een bevoegde elektricien het stopcontact en het circuit controleren en nagaan of het stopcontact goed geaard is.

Als een stopcontact niet geaard is, bent u er zelf verantwoordelijk voor het te laten vervangen door een goed geaard stopcontact.

De koelkast moet altijd zijn eigen stopcontact hebben en mag er geen delen met andere apparaten. Zo werkt de koelkast het best en vermijdt u overbelasting van

de circuits van de woning. Door oververhitte draden kan namelijk brand ontstaan. Raadpleeg de typeplaat van de koelkast voor de juiste spanning, wattage en frequentie. Indien de stekker van de koelkast niet in het stopcontact past, moet het apparaat worden voorzien van een nieuwe stekker.

Zorg voor gepaste aarding vóór gebruik.

Massacontactpen



**BELANGRIJK:** Elektrische stekkers en kabels moeten worden aangepast door een bevoegde technicus of monteur. In bepaalde landen mogen ze uitsluitend door een bevoegde technicus worden aangepast.

Als het netsnoer beschadigd is, moet het om veiligheidsredenen worden vervangen door een bevoegde monteur.

Trek nooit de stekker uit het stopcontact door aan het netsnoer te trekken. Neem altijd de stekker stevig vast en trek hem recht uit het stopcontact.

Herstel of vervang onmiddellijk alle versleten of beschadigde snoeren. Gebruik geen snoer met scheurtjes of slijtage aan of tussen de twee uiteinden.

Rol de koelkast niet over het snoer of beschadig het niet wanneer u hem van de muur wegschuift.

#### Vervanging van de hoofdkabel

Als de hoofdkabel van de koelkast ooit dient te worden vervangen, moet hij door een bij uw dealer verkrijgbare speciale kabel worden vervangen. Als u de kabel heeft beschadigd, worden kosten aangerekend voor het vervangen van die kabel.

**De koelkast moet zo opgesteld staan dat u bij de stekker kunt.**



LEES DEZE VEILIGHEIDSINFORMATIE HEEL AANDACHTIG.

**BEWAAR DEZE INSTRUCTIES**

#### OPMERKINGEN OVER DE BEPERKING VAN FLUORHOUDENDE BROEIKASGASSEN

Bevat fluorhoudende broeikasgassen die vallen onder het verdrag van Kyoto.  
Gas: R134a (HFC-134a), GWP (aardopwarmingsvermogen) = 1300

Hermetische afgesloten.

Dit product bevat de volgende hoeveelheid R134a-gas:  
**0,127–0,184 kg**

# Over de bedieningstoetsen voor de temperatuur – Profile modellen.

Niet alle eigenschappen zijn aanwezig op alle modellen. Uw bedieningstoetsen zullen er uit zien als één van de volgende:

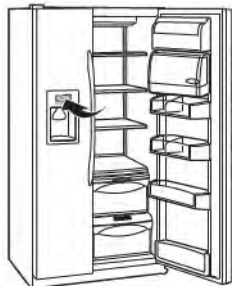

Niet-LCD modellen



Niet-LCD modellen



LCD modellen

**NOOT:** De koelkast wordt vervoerd met een beschermend laagje dat de toetsen voor de temperatuur bedekt. Verwijder dit laagje nu indien het niet verwijderd werd tijdens de installatie

De toetsen voor de temperatuur zijn in de fabriek vooraf ingesteld op **3°C (37°F)** voor het koelgedeelte en op **-18°C (0°F)** voor het vriesvak. Laat 24 uur voorbijgaan om de temperatuur te stabiliseren tot de instellingen die worden aanbevolen voor het vooraf instellen.

Temperaturen voor de koelinstallatie kunnen aangepast worden tussen 1°C tot 8°C (34°F en 46°F) en de temperaturen voor het vriesvak kunnen aangepast worden tussen -21°C tot -13°C (-6°F en +8°F).

## Om de temperatuur van de Koelinstallatie aan te passen: LCD Modellen:

**Toegang Door:** Home > Refrigerator (Koelinstallatie)

**Activeren door:** Gebruik te maken van de pijlen om de gewenste temperatuur te selecteren. U moet op **ENTER** drukken om de nieuwe temperatuur in te stellen.

## Om de temperatuur in het Vriesvak te veranderen:

**Toegang Door:** Home > Freezer (Vriesvak)

**Activeren door:** Gebruik te maken van de pijlen om de gewenste temperatuur te selecteren. U moet op **ENTER (INVOEREN)** drukken om de nieuwe temperatuur in te stellen.

Wanneer de gewenste temperatuur eenmaal is ingesteld, zal het scherm terugkeren naar het **HOME** scherm en zal voor een paar seconden de ingestelde temperaturen onder de werkelijke temperaturen laten zien. Verscheidene aanpassingen zouden noodzakelijk kunnen zijn. Laat elke keer dat u de bedieningstoetsen aanpast 24 uur voorbijgaan om de koelkast de temperatuur te laten bereiken die u heeft ingesteld.

## Niet-LCD Modellen:

Druk op en laat vervolgens de toets los voor de **FREEZER TEMP/FRIDGE TEMP (VRIEZER TEMP/KOEL TEMP)**. Het **SET (INSTELLEN)** lampje zal aangaan en op het scherm zal de ingestelde temperatuur te zien zijn. Druk op de **V** of de **A** toets om de temperatuur te veranderen totdat de gewenste temperatuur te zien is.

Wanneer de gewenste temperatuur eenmaal is ingesteld, zal het scherm voor de temperatuur na 5 seconden terugkeren naar de werkelijke temperatuur in het koelgedeelte en het vriesvak. Verschillende aanpassingen zouden noodzakelijk kunnen zijn. Laat elke keer dat u de bedieningstoetsen aanpast 24 uur voorbijgaan om de koelkast de temperatuur te laten bereiken die u hebt ingesteld.

De bedieningsknoppen voor de temperatuur kunnen zowel de **SET** temperatuur als de werkelijke temperatuur in de koelkast en de vriezer weergeven. Op basis van gebruik en omgeving van werking, zou de daadwerkelijke temperatuur enigszins van de **SET** temperatuur kunnen variëren.

## Uitzetten van het koelingsysteem:

**LCD modellen:** Het cooling system OFF (koelsysteem Uitzetten) stopt het koelen in zowel de vries- als de koelgedeelten, maar zet niet de toevoer van elektriciteit naar de koelkast ui.

## LCD Modellen:

**Toegang Door:** Home > Options (Opties) > Information and Settings (Informatie and Instellingen) > Cooling System Off (Koelsysteem Uit)

Druk op het aanraak scherm en druk op de **ON (AAN)** knop om het koelsysteem weer aan te zetten.

**Activeren Door:** Te drukken op **ENTER**.

## Niet-LCD Modellen:

Druk op en laat vervolgens de **FREEZER TEMP/FRIDGE TEMP (VRIEZER TEMP/KOEL TEMP)** toets los. Druk op **A** om de vries temperatuur op **5** te zetten. Het scherm zal **OFF (UIT)** laten zien. Druk op de **FREEZER TEMP/FRIDGE TEMP (VRIEZER TEMP/KOEL TEMP)** toets om de eenheid weer aan te zetten. Druk op **V**. Om de vriezer - en koelings temperaturen op de vooraf ingestelde punten van 0°F (-18°C) voor de vriezer en 37°F (3°C) voor de koelinstallatie in te stellen.

Wanneer het geheel weer is aangezet, zal het 24 uur duren voordat het weer is gestabiliseerd.

## LCD Modellen: Eenheden

De LCD modellen worden van de fabriek met standaard instellingen van Engelse eenheden vervoerd.

Voor het wijzigen van **Metrische eenheden**, selecteert u:

Home>Options (Opties)>Information and Settings (Informatie en Instellingen)>Settings (Instellingen)>Units (Eenheden) - Metric (Metrisch)/English (Engels)>Metric (Metrisch).

Herhaal voor het terugzetten naar Engelse eenheden bovenstaande stappen en selecteer bij de eerste stap Engels.

**OPMERKING:** Het Help-scherm heeft standaard instellingen voor klanten uit de VS en Canada. Indien u vervangende onderdelen nodig heeft kunt u contact opnemen met uw plaatselijke distributeur.

## Temperatuurregeling – GE, Monogram modellen.

Het systeem beschikt over een van onderstaande bedieningselementen voor temperatuurregeling:

Interne  
bedieningselementen  
voor  
temperatuurregeling

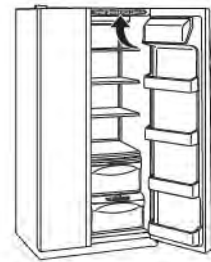
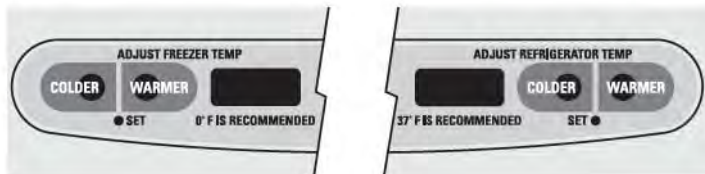

Externe  
bedieningselementen  
GE modellen

Bedieningselement  
effectieve temperatuur

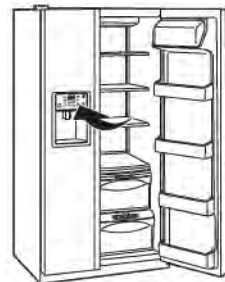

Bedieningselement  
setpoint

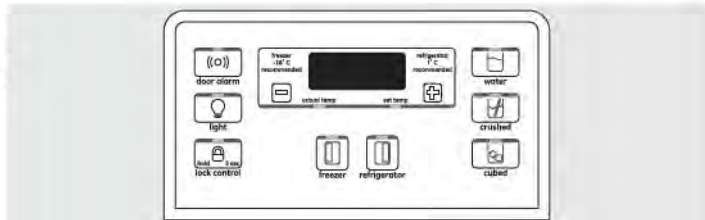

De bedieningselementen voor temperatuur zijn voor zowel de koelkast als het vriesvak in de fabriek vooraf ingesteld op 5 voor het bedieningselement setpoint en op 3/-18°C voor het bedieningselement effectieve temperatuur.

Druk op de knop WARMER of COLDER (kouder) aan de kant van het vriesgedeelte of aan de kant van het koelkastgedeelte om de setpoint-temperatuur aan te passen. Het setpointlampje gaat nu branden. Druk op WARMER of COLDER (kouder) tot de gewenste instelling is bereikt.

Om de effectieve temperatuur aan te passen, druk eerst op de vriezer- of koelkastknop. Druk vervolgens op de + of - (de ▲ of ▼) knoppen om de temperatuur te verhogen of te verlagen naar de gewenste instelling. Herhalen voor het andere compartiment.

Verschillende aanpassingen kunnen nodig zijn. Telkens als u de bedieningselementen afstelt, moet u 24 uren wachten voordat de koelkast de gekozen instelling bereikt.

Indien een van de twee of beide bedieningselementen op 0 (off - uit) worden ingesteld, wordt de koeling in zowel het koelgedeelte als het vriesvak stopgezet, maar wordt de stroomtoevoer naar de koelkast niet uitgeschakeld.

**De instellingen variëren en hangen af van uw persoonlijke voorkeur, het gebruik en de bedrijfsomstandigheden en kunnen eventueel meer dan eenmaal moeten worden veranderd.**

**N.B.:** Wanneer u de koelkast koopt, zijn de bedieningselementen voor de temperatuurregeling bedekt met een plastic beschermlaagje. Verwijder het laagje nu, indien het tijdens de installatie al niet werd verwijderd.

## Grenzen omgevingstemperatuur

Deze koelkast is bedoeld voor werking bij omgevingstemperaturen die afhangen van de op de typeplaat vermelde temperatuurklasse.

Temperatuurklasse	Symbool	Omgevingstemperatuur	
		Maximum	Minimum
Gematigd - lang	SN	32°C	10°C
Gematigd	N	32°C	16°C
Subtropisch	ST	38°C	16°C
Tropisch	T	43°C	16°C

**N.B.:** De temperatuur in de koelkast kan worden beïnvloed door factoren zoals de plaats van de koelkast, de omgevingstemperatuur en het aantal keren dat de deur wordt geopend. Stel zo nodig de temperatuurregeling af ter compensatie van die factoren.

## Over Instellingfuncties.

Deze toets wordt gebruikt om de volgende mogelijkheden te selecteren: **TurboCool**, **Quick Ice**, **Door Alarm (Deur Alarm)** and **Water Filter**.

Door herhaaldelijk op **SET FEATURES (INSTELLINGS MOGELIJKHEDEN)** te drukken zal door alle

beschikbare mogelijkheden worden gelopen en dan deze modus worden verlaten. Wanneer geen toets wordt ingedrukt, zal de modus worden verlaten en terugkeren naar het weergeven van de huidige ingestelde mogelijkheden.

## TurboCool.™



### Werking

**TurboCool** koelt het koelgedeelte snel af om voeding vlugger af te koelen. Maak gebruik van **TurboCool** wanneer u aan het koelgedeelte een grote hoeveelheid voeding toevoegt, voedingswaren op kamertemperatuur terug in de koelkast plaatst of warme etensrestjes weglegt. **TurboCool** kan ook worden gebruikt indien de koelkast langdurig niet van stroom is voorzien.

Zodra de koelkast wordt ingeschakeld, gaat de compressor onmiddellijk draaien en worden de ventilators gedurende 8 uren zo nodig op grote snelheid in- en uitgeschakeld. De compressor blijft draaien totdat het koelgedeelte is afgekoeld tot op circa 1°C (34°F); hij slaat vervolgens aan en af om de ingestelde temperatuur te bewaren. Na 8 uren, of indien de toets **TurboCool** opnieuw wordt ingedrukt, keert het koelgedeelte terug naar de oorspronkelijke instelling.

### Gebruiksaanwijzing

#### LCD Modellen:

**Toegang Door:** Home > Options (Opties) > Refrigerator Options (Koelkast Opties) > TurboCool

**Activeren Door:** Op **ON (AAN)** te Drukken.

**Deactiveren Door:** Op **OFF (UIT)** te Drukken.

#### Niet-LCD Modellen:

Druk op **SET FEATURES (MOGELIJKHEDEN INSTELLEN)**. Het scherm voor de temperatuur van de koelkast zal **TurboCool** en/of **TC** laten zien. Druk op **ON/OFF (AAN/UIT)**.

#### Modellen met Interne Bediening:

Druk op **TurboCool**. Het lampje van de **TurboCool** indicator zal aangaan. Nadat **TurboCool** klaar is, zal het **TurboCool** indicator lampje uitgaan.

Nadat **TurboCool** klaar is, zal het koelgedeelte naar zijn oorspronkelijke instelling terugkeren.

#### LET OP:

Tijdens **TurboCool** kan de temperatuur van het koelgedeelte niet worden veranderd.

De temperatuur van de vriezer wordt niet beïnvloed tijdens **TurboCool**.

Wanneer tijdens **TurboCool**, de deur van de koelkast geopend wordt, zullen de ventilators doordraaien indien ze al aanstonden.

## Over ClimateKeeper2.™ (op sommige modellen)

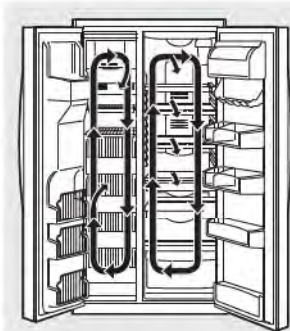

### Hoe het Werkt

De **ClimateKeeper2**™ is het meest geavanceerde koelingsstelsel binnen de industrie dat optimale prestaties ten aanzien van temperatuur en vochtigheid levert om voedsel langer vers te houden en de kans op falen van de vriezer te verkleinen.

Het systeem van **ClimateKeeper2** heeft twee verdampers—één voor de koelinstallatie en één voor de vriezer.

Dit voorziet in twee verschillende koelsystemen en scheidt de luchtstroming tussen de gedeeltes van het verse voedsel en de vriezer tijdens de normale werking van (de) koeling.\*

Dit zorgt ervoor dat de vochtigheidsniveaus in het gedeelte van het verse voedsel aanmerkelijk hoger is dan in een conventioneel systeem,\*\* wat ervoor zorgt dat verse producten en ander niet-gesloten voedsel hun vochtigheidsgraad en versheid langer bewaren. Voedsel dat gevoelig is ten aanzien van vocht zoals vers fruit, salades, rijst, etc., kan nu zonder extreem vochtverlies op open rekken worden bewaard. Vanwege de hogere vochtigheid

in de koelkast, kunt u zo nu en dan te maken krijgen met mist of kleine hoeveelheden vocht in het gedeelte van de koelinstallatie. Dit is normaal en kan plaatsvinden en weer ophouden al naar gelang verschillende ladingen voedsel en omgevingsfactoren veranderen. Indien gewenst, veeg het droog met een papieren doek.

Het aparte systeem voor de luchtdoorstroming verkleint (de kans op) het mengen van lucht tussen de twee gedeeltes, hetgeen zowel het overbrengen van de geur van vers voedsel reduceert als het verbeteren van de smaak van ijs.

Het systeem van de **ClimateKeeper2** verkleint ook het aantal cycli voor het ontdooien in de verdampers van de vriezer waardoor de kans op het kapotgaan van de vriezer verkleind wordt.

\*Vriezer lucht wordt gebruikt in de mogelijkheid van **CustomCool**.

\*\*Testen laten een hoger vochtigheidsniveau zien in het gedeelte met het Verse Voedsel in koelkasten met **ClimateKeeper2** versus conventionele apparaten.

## CustomCool™ (sommige modellen)

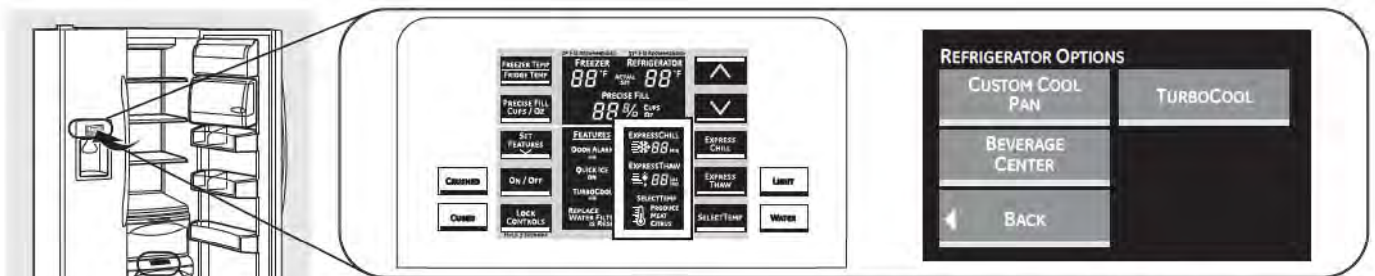

Enkel Niet- LCD modellen

OF

Alleen voor LCD modellen

### Hoe het Werkt

De toepassing van **CustomCool™** wordt gebruikt om snel zaken af te koelen, zaken te ontdooien en het vak op een zekere temperatuur te houden. Deze toepassing is een systeem van dempers, een ventilator, een temperatuur thermostaat en een verwarmder.

Het vak is dicht afgesloten om fluctuaties in temperatuur en de rest van de koelkast te voorkomen. De bedieningstoetsen voor dit vak zitten op de verdeler bij de bedieningstoetsen voor de temperatuur.

Alleen voor LCD modellen

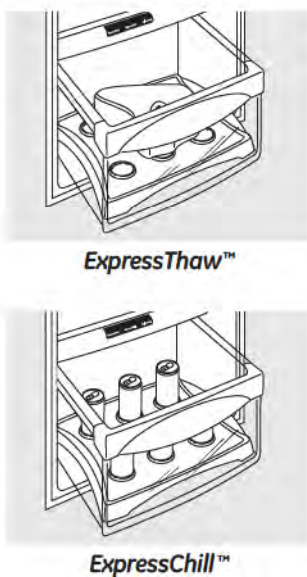

### Hoe te Gebruiken

1 Leeg het vak. Plaats de lade voor Afkoelen/Ontdooien in het vak. Leg de zaken op de lade en sluit het vak volledig.

#### 2 LCD Modellen

**Toegang door:** Home > Options (Opties) > Refrigerator Options (Koelkast Optie) > CustomCool Vak

#### Niet-LCD Modellen:

Selecteer de **ExpressThaw™ (ExpressDooi)**, **ExpressChill™** of **SelectTemp™** toets. Het scherm en **SET** licht zal aangaan. Tik op de toets totdat naast de gewenste instelling het licht verschijnt.

Gebruik de volgende lijst om de beste instelling voor gebruik te bepalen.

- **ExpressChill (ExpressAfkoelen)** kan op 15, 30 of 45 minuten worden ingesteld. De tijd gekozen door het systeem is 15 minuten.
- Om een toepassing te stoppen voor hij is afgelopen:

#### Voor LCD Modellen:

Ga in het menu van die toepassing en druk op de **OFF (UIT)** knop.

#### Voor Niet-LCD Modellen:

Tik op de toets van die toepassing totdat er geen opties geselecteerd zijn en het scherm uit is.

- Tijdens **ExpressThaw** en **ExpressChill**, zal het scherm op de bedieningstoetsen de tijd van de cyclus aftellen (op sommige modellen).
- Nadat de cyclus van de **ExpressThaw (ExpressDooi)** af is, zal het vak zich opnieuw instellen naar de instelling **MEAT (VLEES)** (32°F [0°C]) om te helpen om ontdoide zaken goed te houden totdat ze worden gebruikt.
- De getoonde daadwerkelijke temperatuur van het vak van **CustomCool** kan op basis van gebruik en omgeving van werking enigszins verschillen van de ingestelde **SET** temperatuur.

**NOOT:** Vanwege redenen die te maken hebben met voedselveiligheid, wordt aanbevolen dat in plastic verpakkingsmateriaal verpakt wordt wanneer **ExpressThaw (ExpressDooi)** wordt gebruikt. Dit zal helpen om de vleessappen te bewaren en om het ontdooien te verbeteren.

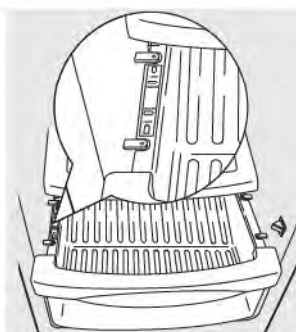

### Hoe de Lade te Verwijderen en te Vervangen

#### Om te verwijderen:

- 1 Trek de lade uit tot aan de stop positie.
- 2 Draai alle vier draaisloten naar de positie van ontgrendeling.
- 3 Til de voorkant van de lade naar boven en eruit.

#### Om te vervangen:

- 1 Zorg ervoor dat alle vier draaisloten in de positie van ontgrendeling zijn.
- 2 Plaats de zijkanten van de laden in de dragers door ervoor te zorgen dat de draaisloten op de gleuven voor de laden passen.

- 3 Sluit alle vier draaisloten door ze naar de sluitpositie te draaien.

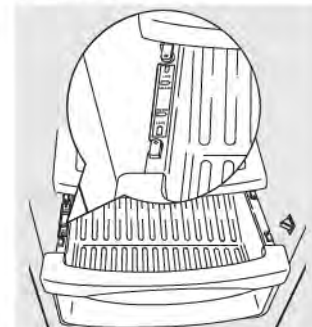



# CustomCool™ (sommige modellen)

## CustomCool™-tabel

N.B.: De resultaten kunnen variëren afhankelijk van de verpakking, de begintemperatuur en andere kenmerken van het voedsel.



### 0,25 kg (4 u)

- hamburgers (0,25 kg)
- afzonderlijk verpakte filet mignon (0,25 kg)

### 0,5 kg (8 u)

- kippenborst (0,5 kg)
- gehakt vlees (0,5 kg)
- steak (0,5 kg)

### 1 kg (10 u)

- kippenborst (1 kg)
- gehakt vlees (1 kg)
- steak (1 kg)

### 1,5 kg (12 u)

- kippenborst (1,5 kg)
- gehakt vlees (1,5 kg)
- steak (1,5 kg)



### 15 minuten

- 1 drankblikje (355 ml)
- 2 kleine doosjes met sap (elk 175–240 ml)

### 30 minuten

- 2 à 6 drankblikjes (elk 355 ml)
- 2 plastic drankflessen van 590 ml
- 4 à 6 kleine doosjes met sap (elk 175–240 ml)
- 3 pakjes in folie met sap
- wijn (fles van 750 ml)

### 45 minuten

- 2 liter drank
- 1,9 liter sap
- 1 pakje gelatine

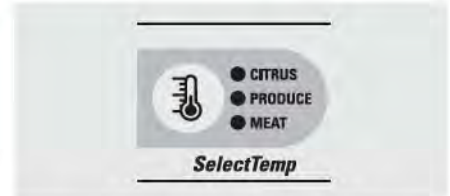

### Instelling voor citrusvruchten (6°C)

- sinaasappelen, gewone en tropische citroenen, ananas, kanteloep
- bonen, komkommers, tomaten, paprika, aubergine, squash

### Instelling voor groenten en fruit (1°C)

- aardbeien, frambozen, kiwi's, peren, kersen, braambessen, druiven, pruimen, nectarines, appels
- asperge, broccoli, maïs, champignons, spinazie, bloemkool, boerenkool, groene uien, rode bieten, uien

### Instelling voor vlees (-1°C)

- rauw vlees, vis en gevogelte



## Hoe het Dranken Centrum te gebruiken (alleen voor LCD modellen)

Sommige CustomCool modellen hebben een dranken centrum. Het is ontworpen om dranken op koudere temperaturen te bewaren. Kies voor deze optie indien u extra gekoelde verfrissingen bij de hand wilt houden.

**Toegang door:** Home > Options (Opties) > Refrigerator Options (KoelkastOpties) > Beverage Center (Dranken Centrum)

**Activeren door:** Op **ON (AAN)** te drukken.

**Deactiveren door:** Op **OFF (UIT)** te drukken.



## Hoe het Dranken Centrum te Verwijderen en te Vervangen (alleen voor LCD modellen)

### Om te verwijderen:

- 1 Vervang eerst het bakje voor melkproducten. Til de voorkant recht omhoog terwijl u de onderkant van de bak voor melkproducten vasthoudt, dan omhoog- en uittrekken.
- 2 Til recht omhoog en uit terwijl u de linker- en rechterkant van het Dranken Centrum vasthoudt.
- 3 Laat de adapter op zijn plaats.

### Om te vervangen:

- 1 Koppel achterkant van Dranken Centrum in de op de adapter gevormde dragers. Druk dan naar beneden op de zijkanten van het dranken centrum. Het dranken centrum zal zich op zijn plaats vastsluiten.

- 2 Vervang bakje voor melkproducten.

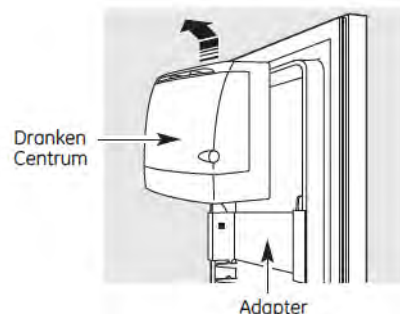

# Waterfilter.



## Cartridge van de waterfilter

De waterfiltercartridge bevindt zich achteraan, in de rechterbovenhoek van het koelgedeelte.



## Vervanging van de filter

### LCD Modellen:

Een pop-up scherm zal op het LCD scherm verschijnen om u eraan te herinneren om het water filter te vervangen. U kunt handmatig de status van het water filter controleren.

**Toegang Door:** Home > Options (Opties) > Dispenser Options (Verdeler Opties) > Reset Water Filter

### Niet-LCD Modellen/Externe Bedieningstoetsen:

Op de verdeler is een verklikkerlampje dat aangeeft wanneer de waterfiltercartridge dient te worden vervangen. Indien het oranje is, betekent dat dat u de filter spoedig moet vervangen.

De filtercartridge moet worden vervangen wanneer het lampje rood is of wanneer de waterstroom van de verdeler of de ijsmachine afneemt.



## Verwijderen van de Filter Cartridge

Als u de cartridge aan het vervangen bent verwijdert dan eerst de oude door het langzaam naar links te draaien. **Druk niet** op de cartridge. Een kleine hoeveelheid water kan naar beneden druppelen.

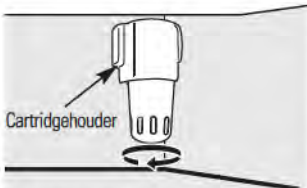

Plaats de bovenzijde van de cartridge bovenaan in de cartridgehouder en draai hem langzaam naar rechts.

## Installatie van de filtercartridge

1 Een adapter is bevestigd aan de bovenkant van de nieuwe filter cartridge.

Voor het installeren van de cartridge moet de adapter worden verwijderd. Draai de adapter ongeveer 1/4 slag naar links om de adapter te verwijderen.

2 Vul de nieuwe cartridge met leidingwater met het oog op een betere waterstroom vanaf de verdeler onmiddellijk na de installatie.

3 Stel de pijl op de cartridge en de cartridgehouder op elkaar af. Plaats de bovenzijde van de nieuwe cartridge bovenaan in de houder. Duw hem **niet** naar boven in de houder.

4 Draai hem langzaam naar rechts totdat de filtercartridge stopt. **MAAK HET NIET TE STRAK**. Terwijl u aan de cartridge draait, gaat hij automatisch omhoog en op de juiste plaats zitten. De cartridge zal ongeveer 1/2 slag draaien.

5 Laat gedurende 5 minuten water van de verdeler lopen om het systeem schoon te maken en gesputter te voorkomen.

6 **LCD Modellen:**  
Druk op de **FILTER REPLACED (FILTER VERVANGEN)** knop om de vervanging te bevestigen.

### Niet-LCD Modellen:

Druk op de toets **SET FEATURES (TOEPASSINGEN INSTELLEN)** totdat **REPLACE WATER FILTER (VERVANG WATER FILTER)** FILTER is opgelicht. Druk op en hou 3 seconden de **ON/OFF (AAN/UIT)** toets ingedrukt. **WATER FILTER IS RESET (WATER FILTER IS OPNIEUW INGESTELD)** zal in het scherm te zien zijn.

**N.B.:** Bij een pas geïnstalleerde waterfiltercartridge kan het **water** van de verdeler **sputteren**.

## Filteromloopplug

Gebruik een filteromloopplug wanneer u geen vervangingsfiltercartridge hebt. De verdeler en de ijsmachine werken niet zonder filter of filteromloopplug.

### Vervangingsfilters:

**Neem contact op met uw lokale distributeur om extra filtercartridges te bestellen.**

## Deuren van de koelkast.

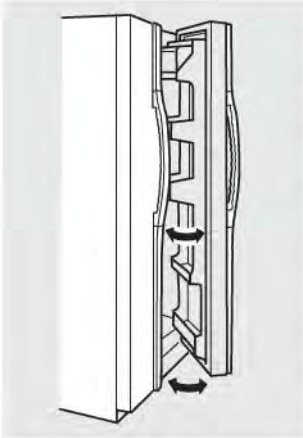

Wanneer de deur slechts gedeeltelijk geopend is, valt zij automatisch dicht.

Over deze **stop** blijft de deur openstaan.

### Deuren van de koelkast

De deuren van de koelkast kunnen anders aanvoelen dan de deuren waaraan u gewend bent. Het speciale kenmerk voor het openen en sluiten van de deuren zorgt ervoor dat de deuren volledig sluiten en goed gesloten blijven.

Wanneer u de deur opent en sluit, zult u een **stop** merken. Indien de deur over deze **stop** open staat, blijft de deur open zodat u gemakkelijker voedsel in de koelkast kunt plaatsen of eruit kunt nemen. Wanneer de deur slechts gedeeltelijk openstaat, valt zij automatisch dicht.

De weerstand die u ondervindt aan de **stop**, vermindert naarmate de deur van de koelkast met voedsel wordt gevuld.

## Rekken en bakken.

Niet alle modellen hebben alle kenmerken.

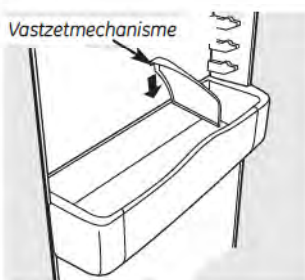

Bak van koelgedeelte

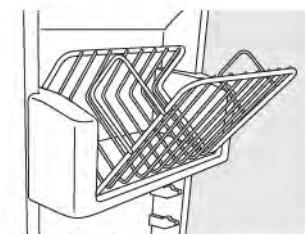

Uitklapbare bak van diepvriesgedeelte

### Bakken in deur van koelgedeelte en uitklapbare bakken in deur van diepvriesgedeelte

#### Grote bakken

De grotere bakken in de deur van het koelgedeelte en de uitklapbare bakken in de deur van het vriesvak zijn verstelbaar.

**Verwijderen:** Til de voorzijde van de bak eerst recht omhoog, en vervolgens naar boven en naar buiten.

**Terugplaatsen of verplaatsen:** Bevestig de achterzijde van de bak in de gegoten dragers van de deur. Duw de voorzijde van de bak naar onderen. De bak zal vervolgens op zijn plaats vastklikken.

#### Kleine bakken

**Verwijderen:** Til de voorzijde van de bak eerst recht omhoog, en vervolgens naar buiten.

**Terugplaatsen:** Plaats de bak boven de rechthoekige gegoten dragers in de deur. Schuif de bak vervolgens naar beneden, op de drager om hem vast te zetten.

Het **vastzetmechanisme** voorkomt dat kleine in het deurvak bewaarde voorwerpen omkantelen, overlopen of verschuiven. Plaats een vinger aan beide zijden van het vastzetmechanisme aan de achterkant en verplaats het naar voren en naar achteren, zoals u dat wilt.

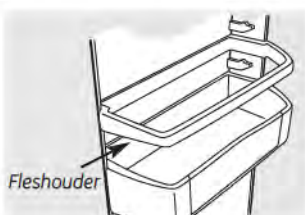

Fleshouder

### Fleshouder

De fleshouders zijn verstelbaar en voorkomen het omkantelen van lange voorwerpen.

**Verwijderen:** Til de voorzijde van de fleshouder eerst recht omhoog, en vervolgens naar boven.

**Terugplaatsen of verplaatsen:** Bevestig de achterzijde van de fleshouder in de gegoten dragers van de deur. Duw de voorzijde van de fleshouder vervolgens naar onderen.



Druk op het uitsteeksel en trek het rek naar voren om het te verwijderen.

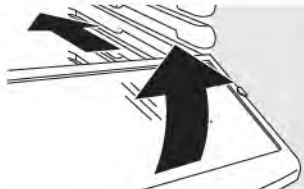

### Uitschuifbaar morsvrij rek

Dankzij het uitschuifbare morsvrije rek kunt u gemakkelijker bij voeding die achter andere eetwaren staat. De speciale randen dienen om te voorkomen dat gemorst materiaal op lager gelegen rekken druppelt.

#### Verwijderen:

Schuif het rek uit tot aan de stop, druk vervolgens het uitsteeksel in en schuif het rek recht uit.

#### Terugplaatsen of verplaatsen:

Lijn het rek uit met de dragers en schuif het op zijn plaats. Het rek kan worden verplaatst wanneer de deur minimaal 90° is geopend. Om het rek terug te plaatsen, schuift u het rek over

de stoppen, schuin naar onderen. Schuif het rek naar beneden in de gewenste positie, lijn het uit met de dragers en schuif het op zijn plaats.

Zorg ervoor dat u de rekken volledig naar achteren duwt alvorens de deur te sluiten.

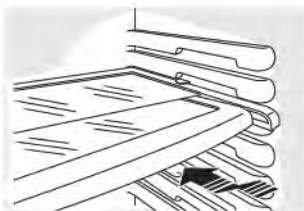

### QuickSpace™-rek

Dit rek kan in tweeën worden verdeeld en kan in elkaar worden geschoven zodat op het rek eronder lange voorwerpen kunnen worden geplaatst.

Dit rek kan worden verwijderd en teruggeplaatst of op een andere plek worden gemonteerd, net zoals de uitschuifbare morsvrije rekken.

Bij sommige modellen kan dit rek niet in de laagste stand worden gebruikt.

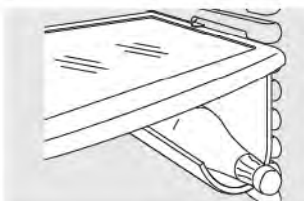

### Verwijderbaar drankrek

Het drankrek dient om een fles in neerliggende positie te bewaren. Het rek kan aan om het even welk uitschuifbaar rek worden bevestigd.

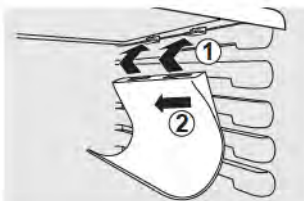

#### Installeren:

- 1 Lijn het grote gedeelte van de sleuven aan de bovenzijde van het rek uit met de uitsteeksels onder het rek.
- 2 Schuif vervolgens het rek naar achteren om het op zijn plaats te bevestigen.

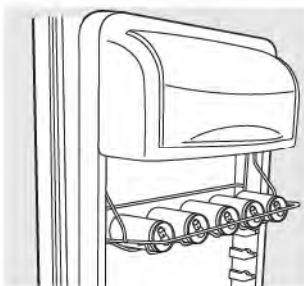

### Deur Drinkrek (met sommige modellen)

Op dit rek is plaats voor 5 drinkblikjes.

Het rek hangt aan de zijkanten van de zuivel bak.

#### Verwijderen:

- 1 Haal het wijnrek/drankrek leeg.
- 2 Terwijl u de onderkant van de zuivel bak vasthoudt, trek de voorkant recht omhoog, til het op en haal het eruit.
- 3 Om het rek los te maken van de zuivel bak, trek de metalen steunen uit de gaten aan beide kanten van de zuivel bak.

#### Terugplaatsen:

- 1 Maak het rek weer vast aan de kanten van de zuivel bak.
- 2 Duw de achterkant van de bak in de voor gevormde richels aan de deur. Druk dan de voorkant van de bak naar beneden. De bak zal dan vast klikken.

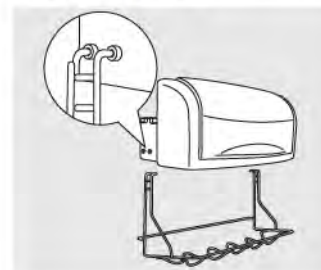

## Rekken en bakken.

Niet alle modellen hebben alle kenmerken.

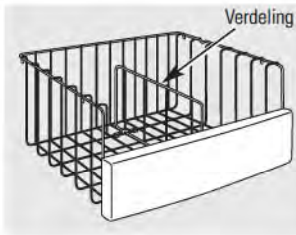

### Manden in diepvriesgedeelte

**Verwijderen:** Duw de mand volledig tot aan de achterkant van het diepvriesgedeelte. Til omhoog totdat de pennen achteraan loskomen. Til de hele mand omhoog en trek hem uit.

**De verdeling** kan worden gebruikt om pakjes met eetwaren te ordenen. Klap voor grotere pakken het tussenschot gewoon neer.

Zorg ervoor dat u de manden helemaal naar achteren duwt alvorens de deur te sluiten.

**WAARSCHUWING:** Indien u in het diepvriesgedeelte geen mandjes gebruikt, kunt u slechtere resultaten krijgen. Wanneer in het diepvriesgedeelte voeding wordt opgeslagen zonder dat mandjes worden gebruikt, is het mogelijk dat de vereiste temperaturen niet worden bereikt omdat in het vriesvak de luchtstroom wordt belemmerd.

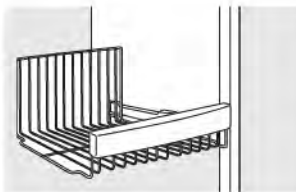

### Manden in vriesvak

**Verwijderen:** Schuif de mand uit tot aan de stop, til de voorzijde over de stop en schuif de mand verder uit.

Zorg ervoor dat u de manden helemaal naar achteren duwt alvorens de deur te sluiten.

**WAARSCHUWING:** Indien u in het diepvriesgedeelte geen mandjes gebruikt, kunt u slechtere resultaten krijgen. Wanneer in het diepvriesgedeelte voeding wordt opgeslagen zonder dat mandjes worden gebruikt, is het mogelijk dat de vereiste temperaturen niet worden bereikt omdat in het vriesvak de luchtstroom wordt belemmerd.

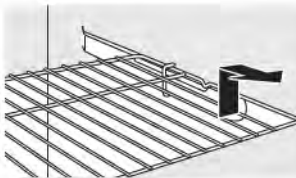

### Uitschuifbare rekken in vriesvak

**Verwijderen:** Schuif het rek uit tot aan de stop, til de voorzijde over de stop en schuif het rek verder uit.

Zorg ervoor dat u de rekken helemaal naar achteren duwt alvorens de deur te sluiten.

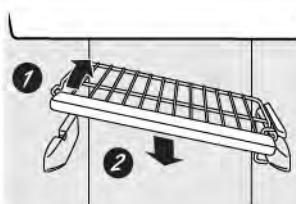

### Vaste rekken in vriesvak

Er zijn twee soorten vaste rekken in het vriesvak.

**Verwijderen van dit soort rek:**

- 1 Til de linker kant van het rek op.
- 2 Trek het rek eruit.

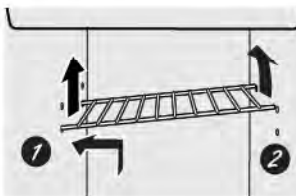

**Verwijderen van dit soort rek:**

- 1 Til de linkerkant van het rek op en laat het links naar het midden van het rek gaan.
- 2 Draai de rechterkant van het rek omhoog en neem het uit de steunen.

## Diepvriesgedeelte.

### Vullen van diepvriesgedeelte

Vul het vriesvak zodanig dat er ten minste 15 mm ruimte is tussen de stapels met pakjes en 15 à 25 mm ruimte tussen het bovenste gedeelte van de stapel en een rek of mand erboven. De pakjes mogen over de voorzijde van de rekken hangen, maar moeten zich op minimaal 15 mm van de deuren bevinden.

- Voedsel dat dient te worden ingevroren, mag niet direct in aanraking komen met voedsel dat al is ingevroren. Indien voedsel dagelijks moet worden ingevroren, kan het eventueel nodig zijn de in te vriezen hoeveelheid te verminderen.
- Indien een grote hoeveelheid voedsel dient te worden ingevroren, stel dan het vriesvak in op de koudste stand. Nadat het eten is ingevroren, plaatst u het bedieningselement opnieuw in zijn oorspronkelijke positie.
- Voedsel wordt het snelst in de drie middelste rekken van het vriesvak ingevroren en het traagst in de rekken van de deur.

- Bewaar vooraf ingevroren voedsel niet langer dan door de voedselabrikant is aanbevolen.
- Indien de stroomtoevoer naar de koelkast langdurig is uitgeschakeld of indien het koelsysteem het begeeft, open dan de deuren niet tenzij het absoluut noodzakelijk is. Indien het toch nodig is, sluit ze dan zo spoedig mogelijk zodat het ingevroren voedsel zo lang mogelijk bevroren blijft.
- De rekken voor opslag in de deur van het vriesvak die voorzien zijn van een label met twee sterren, zijn uitsluitend geschikt voor de opslag van voorheen ingevroren voedsel.

**Bruisende dranken mogen niet in het vriesvak worden opgeslagen.**

### Rendement van de diepvriezer

Deze combinatie koelkast/diepvriezer kreeg vier sterren **\*\*\*\*** voor de algemene werking.

Voor het rendement van het diepvriesgedeelte worden volgens ISO 15502-NORM sterren toegekend. U vindt een samenvatting in de volgende tabel:

CODE	KOUDESTE TEMPERATUUR (TEMPERATUUR VAN HET VOEDSEL)
<b>*</b>	Minder dan -6°C.
<b>**</b>	Minder dan -12°C.
<b>***</b> of <b>****</b>	Minder dan -18°C.

## Groentevakken en laden.

Niet alle modellen hebben alle kenmerken.

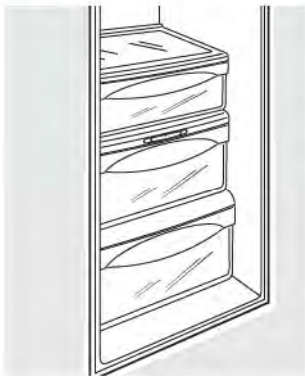

### Laden voor groenten en fruit

Overtollig water op de bodem van de laden moet u met een doek verwijderen.

In sommige modellen heeft de onderste lade een deksel dat naar achteren schuift wanneer de lade wordt geopend. Zo heeft men volledige toegang tot de lade. Wanneer deze wordt gesloten, schuift het deksel naar voren in zijn oorspronkelijke positie.



### Verstelbare groentevakken met hogere vochtigheid

Schuif het bedieningselement helemaal naar de instelling  (hoog) om te zorgen voor de hoge vochtigheid die voor de meeste groenten is aanbevolen.

Schuif het bedieningselement helemaal naar de instelling  (laag) om te zorgen voor de lagere vochtigheid die voor de meeste fruitsoorten is aanbevolen.

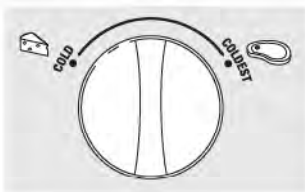

### Transformeerbare vleeslade

De transformeerbare vleeslade heeft een eigen koudeluchtleiding waardoor koude lucht van het vriesvak naar de lade kan stromen.

De **variabele temperatuurregelaar** regelt de luchtstroom van de Climate Keeper™.

Plaats de knop op de instelling  (koudst) om vers vlees op te slaan.

Plaats de knop op de instelling  (koud) om van de lade een vak te maken met dezelfde temperatuur als in de rest van het koelgedeelte en om extra opbergruimte voor groenten aan te maken. De koudeluchtleiding wordt afgesloten. Tussen deze twee extremen kunnen verschillende instellingen worden geselecteerd.

## Verwijderen van het groentevak.

Niet alle modellen hebben alle kenmerken.

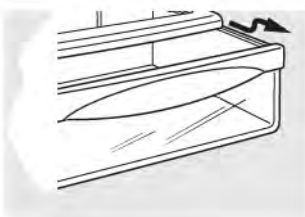

### Verwijderen van het groentevak

De bovenste groentevakken kunnen gemakkelijk worden verwijderd door de lade recht uit te trekken en over de **stop** te tillen.

Indien de deur u verhindert de laden uit te nemen, probeer dan eerst de bakken uit de deur te verwijderen. Indien u daarna nog niet voldoende ruimte hebt, moet u de koelkast naar voren rollen totdat de deur voldoende kan worden geopend om de laden uit te trekken. In sommige gevallen zult u de koelkast naar links of naar rechts moeten schuiven om het apparaat naar voren te rollen.

#### Onderste groentevak verwijderen:

- 1 Trek de lade uit tot de stop positie.
- 2 Draai de vier draaisluitingen in de open positie.
- 3 Til de voorkant van de lade op en trek er dan uit.

#### Onderste groentevak terugplaatsen:

- 1 Zorg ervoor dat de vier draaisluitingen in de open positie staan.
- 2 Plaats de zijkanten van de lade in de lade steun, ervoor zorgend dat de draaisluitingen in de openingen van de laden vallen.
- 3 Maak de vier draaisluitingen vast door hen in de gesloten positie te draaien.



# Automatische ijsmachine.

Een pas geïnstalleerde koelkast zal pas na 12 of 24 uur ijs beginnen te maken.

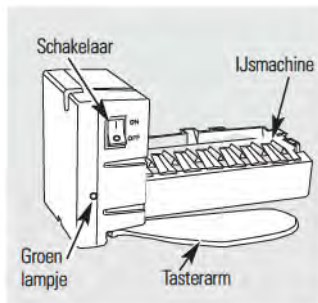

## Automatische ijsmachine

De ijsmachine produceert zeven blokjes per cyclus (circa 100 à 130 blokjes per etmaal), afhankelijk van de temperatuur in het vriesvak, de kamertemperatuur, het aantal keren dat de deur wordt geopend en andere gebruiksomstandigheden.

**Toegang tot de ijsmachine:** Trek het rek boven de ijslade recht uit. Plaats altijd het rek terug op zijn plaats!

Indien de koelkast al in gebruik is voordat het water op de ijsmachine wordt aangesloten, plaatst u de vermogensschakelaar op 0.

Indien de koelkast al op de watertoevoerleiding is aangesloten, plaatst u de schakelaar op I.

Telkens als de ijsmachine met water wordt gevuld, hoort u een brommend geluid.

De ijsmachine wordt met water gevuld wanneer de temperatuur -10°C heeft bereikt. Een pas geïnstalleerde koelkast zal pas na 12 of 24 uur ijs beginnen te maken.

Gooi de eerste ijsblokjes weg totdat de waterleiding helemaal schoon is.

Zorg ervoor dat niets de tasterarm stoort.

Indien de bak tot aan de tasterarm gevuld is, stopt de ijsmachine met de ijsproductie. Het is normaal dat verschillende ijsblokjes aan elkaar plakken.

Indien u niet vaak ijs neemt, vertroebelen oude ijsblokjes en gaan ze slecht smaken en krimpen.

Indien de ijsblokjes in de ijsmachine blijven steken, gaat het groene lampje knipperen. Plaats de schakelaar op 0 en verwijder de ijsblokjes. Plaats hem opnieuw op I om de ijsproductie terug op gang te brengen. Nadat de ijsmachine terug is ingeschakeld, kan het ongeveer 45 minuten duren alvorens hij opnieuw begint te werken.

**N.B.:** In huizen met een relatief lage waterdruk hoort u de ijsmachine verscheidene keren starten om één reeks ijsblokjes te maken.

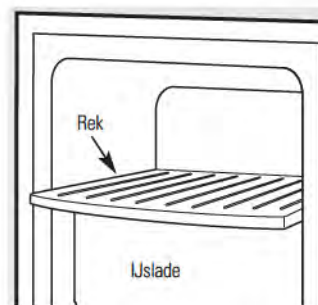

Trek het bovenste rek van het vriesvak recht uit om toegang te krijgen tot de ijsmachine. Plaats altijd het rek terug! Het kan voor opslag worden gebruikt.

**N.B.:** Bij model 25BIS is de ijslade uitsluitend geschikt voor de opslag van ijs.



## Ijslade

Trek de lade uit om **bij het ijs te kunnen**.

### Verwijderen:

Plaats de schakelaar van de ijsmachine op 0 (off-uit). Trek de lade recht uit en til hem over de stop.

### Terugplaatsen:

Druk de lade goed op zijn plaats wanneer u hem opnieuw installeert. Indien hij niet helemaal tot achteraan gaat, moet u hem verwijderen en het aandrijfmecanisme een kwartdraai geven. Duw vervolgens de lade opnieuw in.

## ⚠ WAARSCHUWING:

**Uitsluitend aansluiten op een drinkwaterleiding. De ijsmachine moet worden geïnstalleerd door een bevoegde onderhoudsmonteur.**

**Speciale opmerking over modellen ClimateKeeper<sup>2</sup> met ijs- en waterautomaten:**

■ Modellen met ijs- en waterautomaten hebben een uitklapbare ijslade. De lade kan zoals getoond uitgeklaapt worden en blijft in die stand terwijl u er ijsblokjes uithaalt of de stroomschakelaar van de ijsmachine aan en uit doet. Denk eraan dat u de lade weer op zijn plaats terug zet voordat u de deur dicht doet.

■ De volgende stappen worden aanbevolen om een lege lade weer met ijsblokjes op te vullen:

- 1 Verdeel 3 tot 4 blokjes ijs 12 uur nadat de eerste voorraad ijsblokjes in de lade is gevallen.
- 2 Verdeel na nog eens 6 uur nogmaals 3 tot 4 blokjes ijs.

Door deze stappen wordt de lege lade het snelst weer opgevuld met ijsblokjes.

**Voor modellen met een ijs- en waterverdeler en een uitklapbare ijslade doet u het volgende om bij de ijsblokjes of de stroomschakelaar te komen:**



- 1 Til de lade omhoog en trek hem naar voren totdat hij stopt.



- 2 Laat de lade zakken om ijsblokjes te pakken of bij de stroomschakelaar te komen.

**N.B.:** Om het volle voordeel te benutten van de uitklapbare ijslade alleen artikelen op het rek onder de ijslade bewaren die niet groter zijn dan het laagste punt van de lade.

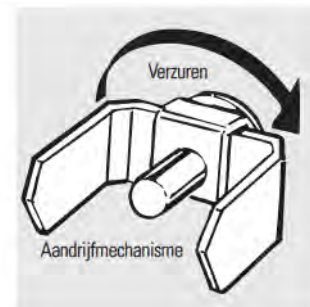



## Ijs- en waterverdeler. (sommige modellen)



### Gebruiksaanwijzing voor de verdeler

Kies **CUBED (IJSBLOKJES)**, **CRUSHED (GEMALEN IJS)** of **WATER**.

Druk het glas zachtjes tegen de bovenkant van de steun van de verdeler.

Het morsbakje loopt niet vanzelf leeg. Maak het rek en het rooster geregeld schoon om watervlekken te voorkomen.

Indien geen water is verdeeld wanneer de koelkast voor het eerst geïnstalleerd is, kan er lucht in het systeem voor de water lijn zijn. Druk ten minste twee minuten op de hendel van de verdeler om opgesloten lucht uit de water lijn te verwijderen en om het water systeem te vullen. Gooi de eerste zes glazen vol met water weg om onzuiverheden in de water lijn weg te spoelen.

**OPGELET:** Plaats nooit uw vingers of voorwerpen in de opening van de ijsmolen.

### Vergrendelen van de verdeler



Druk drie seconden lang op de vergrendeltoets **LOCK** of **LOCK CONTROL** om de verdeler en het bedieningspaneel te vergrendelen. Om te ontgrendelen, houdt u het bedieningselement opnieuw drie seconden lang ingedrukt.

### Lampje van verdeler



De **LIGHT (LICHT)** toets zet het **nachtlicht** in de verdeler aan en uit. Het lampje gaat ook aan wanneer tegen de steun van de verdeler wordt gedrukt. Op sommige modellen moet, als dit lampje kapot gaat, deze vervangen worden met een 6 watt en maximum 12V lampje. Neem voor LED-modellen contact op met de Factory Service

### Deuralarm



Gebruik **Door Alarm (Deur Alarm)** om af te gaan als één van de deuren langer dan 3 minuten open is. Het alarm zal stoppen wanneer de deur gesloten is. Een pop-up scherm zal verschijnen voor LCD modellen. Het alarm kan afgezet worden door het LCD scherm aan te raken.

### LCD Models:

**Toegang door:** Home > Options (Opties) > Information and Settings (Informatie en Instellingen) > Settings (Instellingen) > Door Alarm

**Toegang Door:** Op **ON (ANN)** te drukken.

**Deactiveren Door:** Op **OFF (UIT)** te drukken.

### Niet-LCD Modellen:

Druk eenmaal op de toets voor **SET FEATURES (TOEPASSINGEN INSTELLEN)** en **DOOR ALARM** zal oplichten. Druk op **ON/OFF** en het deur alarm zal ingesteld zijn en het icoon zal constant worden. Druk nogmaals op **ON/OFF** om het alarm uit te zetten.

### Snel-ijs



Gebruik de toepassing van **Quick Ice (Snel-ijs)** wanneer u de productie van ijs moet versnellen. De ventilator voor de vriezer loopt doorlopend gedurende 48 uur wanneer deze toepassing aanstaat, of totdat de toepassing is **UITGEZET**. Tijdens deze periode zal de productie van ijs tot 40% toenemen. Modellen met de geïntegreerde ijs toepassing hebben bij het **EERSTE GEBRUIK** ten minste een half glas ijs nodig om elke 6 tot 12 uur te worden verdeeld. Dit zal de ijsmaker helpen om de emmer op de juiste manier te vullen waardoor verdeling beter gaat.

### Hoe te Gebruiken

#### LCD Modellen:

**Toegang door:** Home > Options > Freezer Options (Vriezer Optie) > Quick Ice

**Activeren door:** Op **ON** te drukken.

**Deactivate by:** Pressing **OFF** te drukken.

#### Niet-LCD Modellen:

Druk twee keer op de toets **SET FEATURES** en **QUICK ICE** zal oplichten. Druk **ON/OFF** om de toepassing aan te zetten en dan weer om het uit te zetten.

### Precieze Vulling (op sommige modellen)

Deze water verdeler is voorzien van een toepassing genaamd "precieze vulling." Deze toepassing stelt u in staat om de precieze hoeveelheid water te kiezen (cups of ounces) die u verstrekt wenst te krijgen. Pints en Liters zijn ook beschikbaar voor LCD modellen.

#### LCD Modellen:

**Toegang Door:** Home > Options (Opties) > Dispenser Options (Verstrekker Opties) > Precise Fill (Precieze Vulling) > Set Amount (Stel Hoeveelheid in)

**Activeer Door:** De pijl knoppen te gebruiken om de gewenste hoeveelheid te selecteren. Druk op **MORE UNITS (MEER EENHEDEN)** om te selecteren tussen CUPS, OUNCES, PINTS of LITERS.

#### Niet-LCD Modellen

- 1 Druk op de toets **PRECISE FILL CUPS/OZ (PRECIEZE VULLING CUPS/OZ)**. De **WATER WATER** toets zal oplichten en de **CRUSHED (VERMALER)** en **CUBED (IJSBLOK)** toetsen voor het ijs zullen uitgaan. De laatste eenheid die gebruikt is zal worden weergegeven.
- 2 Druk weer op de **PRECISE FILL** toets om tussen cups en ounces te schakelen.

**Indien u OUNCES selecteerde**, druk dan de **▲** of de **▼** toets in om het aantal ounces dat u verstrekt zou willen hebben te selecteren tussen 2-99 ounces. De standaardinstelling is 8 ounces.

**Indien u CUPS selecteerde**, druk dan de **▲** of de **▼** toets in om de hoeveelheid te selecteren die u verstrekt zou willen hebben. Ze zijn aangegeven als 0.25, 0.33, 0.5, 0.66 and 0.75, waarbij de grootste hoeveelheid 9.75 cups is. De standaardinstelling is 1 cup. De hoeveelheden worden afgebeeld vanaf 0.05 tot 2.25 met toenames van 0.05.

3 Druk de kop tegen de steun en water zal worden verstrekt. Het zal automatisch stoppen wanneer de ingestelde hoeveelheid is verstrekt. Het scherm zal de verstrekte hoeveelheid water laten zien, zal piepen en zal dan na 5 seconden zichzelf opnieuw instellen.

**NOOT:** Laat de verstrekker niet onbemand wanneer water wordt verstrekt.

4 Indien u het verstrekken van water zou willen stoppen voor de gespecificeerde hoeveelheid is verstrekt, verwijder dan gewoon de kop uit de steun. Gedurende 5 seconden zal het scherm de hoeveelheid laten zien die verstrekt is. Als de schakelaar voor de kop binnen die tijd weer ingedrukt is, zal de verdeler doorgaan tot aan de ingestelde hoeveelheid. Indien niet, zal het scherm teruggaan naar de ingestelde hoeveelheid.

### Belangrijke informatie in verband met de verdeler

- Voeg geen ijs van ijsbakjes of zakken toe aan de berglade. Het is mogelijk dat het niet goed kan worden gemalen of niet goed wordt verdeeld.
- Vul uw glas niet met te veel ijs en gebruik geen smalle glazen. Ijs kan de schacht blokkeren of het schachtluikje doen vastvriezen. Stomp met een houten lepel in de schacht indien hij door ijs wordt geblokkeerd.
- Dranken en voedsel mogen niet snel worden afgekoeld in de met ijs gevulde berglade. Blikjes, flessen en pakjes met eetwaren die in de berglade worden bewaard, kunnen de ijsmachine of de vijzel blokkeren.
- Plaats het glas dicht bij de opening van de verdeler, zonder die aan te raken, zodat het ijs er niet naast valt.
- Zelfs indien u **CUBED (IJSBLOKJES)** hebt gekozen, is het mogelijk dat gemalen ijs wordt verdeeld. Dat doet zich voor wanneer ijsblokjes per ongeluk in de molen terecht komen.
- Na het verdelen van gemalen ijs, is het mogelijk dat uit de schacht wat water druppelt.
- Op het luik van de schacht zal zich soms een hoopje sneeuw vormen. Dat is normaal en doet zich voor na het herhaaldelijk verdelen van gemalen ijs. De sneeuw zal uiteindelijk verdwijnen.

## Onderhoud en schoonmaak van de koelkast.

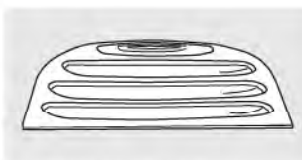

Overloopschaal van verdeler.

### Schoonmaken van de buitenkant

**De overloopschaal** onder het rooster moet drooggemaakt worden. Indien in dit gedeelte water blijft staan, kan bezinsel achterblijven. Verwijder het bezinsel door in de ruimte zuivere azijn te gieten. Laat de azijn een tijdje staan totdat het bezinsel verdwenen is of loskomt zodat het kan worden weggespoeld.

**Houder van het ijs en water uitlaatstuk.** Sluit voor het schoonmaken de verdeler af door drie seconden op de toets **LOCK (SLOT)** of **LOCK CONTROLS (SLOTBEDIENING CONTROLS)** te drukken en vast te houden. Maak schoon met warm water en een oplossing van zuiveringszout—ongeveer een lepel (15 ml) zuiveringszout op een liter water. Spoel grondig een veeg droog.

**Handgrepen en versiering van deur.** Maak deze schoon met een met zeepwater bevochtigde doek. Droog af met een zachte doek.

**De roestvrijstalen omlijsting en deurnoppen** met een in de handel verkrijgbaar schoonmaakmiddel voor

roestvrij staal kunnen (bepaalde modellen) worden schoongemaakt. Een schoonmaakmiddel voor roestvrij staal dat op te spuiten is werkt het beste.

Gebruik geen was of poetsmiddel voor apparaten op het roestvrij staal.

**Houd de buitenzijde schoon.** Veeg de buitenkant af met een schone, lichtjes met een schoonmaakmiddel voor keukenapparatuur of een mild, vloeibaar afwasmiddel bevochtigde doek. Droog af en poets met een schone, zachte doek.

*Veeg de koelkast niet schoon met een vuile vaatdoek of een natte handdoek. Er kunnen restanten achterblijven waardoor de verflaag kan verdunnen. Maak geen gebruik van schuurmiddelen, poedervormige schoonmaakmiddelen, bleekmiddel of bleekmiddel bevattende schoonmaakmiddelen omdat deze producten krassen kunnen veroorzaken en de verflaag kunnen verdunnen.*

## Onderhoud en schoonmaak van de koelkast.

### Schoonmaken van de binnenkant

**Om geurtjes te voorkomen**, laat een open doos met zuiveringszout achter in de gedeelten voor het verse voedsel en de vriezer.

**Trek vóór iedere schoonmaakbeurt de stekker van de koelkast uit het stopcontact.** Indien dat praktisch gezien niet mogelijk is, wring dan het overtollige vocht uit de spons of de doek wanneer u de delen rond schakelaars, lampjes of bedieningselementen schoonmaakt.

Gebruik een oplossing van warm water en zuiveringszout (ca. 15 ml zuiveringszout per liter water). Deze oplossing maakt niet alleen schoon, maar verwijdert ook onaangename geuren. Spoel af en

veeg alles droog.

**Indien u een andere schoonmaakoplossing gebruikt dan wat is aanbevolen (vooral producten met witte spiritus), kan de binnenzijde van de koelkast barsten of beschadigd worden.**

**Maak geen koude glazen rekken schoon met heet water omdat door het extreme temperatuurverschil het glas kan breken. Wees voorzichtig met glazen rekken. Veiligheidsglas kan uiteenspatten als u ertegen stoot.**

**Was geen plastic koelkastonderdelen af in de vaatwasmachine.**

**Het koel/dooi rek is afwasmachine veilig.**

### Achter de koelkast

Wees voorzichtig wanneer u de koelkast van de muur wegschuift. Om het even welke vloerbedekking kan worden beschadigd, vooral die met schokdemping en reliëf.

Trek de koelkast recht naar voren en plaats hem terug op zijn plaats door hem recht naar achteren te duwen.

Als u de koelkast zijwaarts verplaatst, kunnen de vloerbedekking of het apparaat worden beschadigd.

**Als u de koelkast opnieuw naar achteren duwt, rijdt dan niet over het netsnoer of de toevoerleiding van de ijsmachine.**

### Vakantieregeling

Als u voor een lange periode met vakantie of afwezig bent, neem dan het voedsel uit de koelkast en trek de stekker uit het stopcontact. Maak de koelkast binnenin schoon met een oplossing van water en zuiveringszout (ca. 15 ml zuiveringszout per liter water). Laat de deuren openstaan.

Zet de schakelaar van de ijsmachine op **0** en sluit de watertoevoer

naar de koelkast af.

Als de temperatuur tot onder het vriespunt kan zakken, laat dan een erkende monteur het watertoevoersysteem doen leeglopen (sommige modellen) om ernstige materiële schade ten gevolge van overstroming te voorkomen.

### Verhuizen

Maak alle losse onderdelen (vb. rekken en laden) stevig met tape vast om schade te vermijden.

Wanneer u de koelkast met een steekwagen verhuist, mag de voor- of de achterkant van het apparaat niet tegen de steekwagen rusten.

De koelkast zou namelijk kunnen worden beschadigd. Pak de koelkast uitsluitend vanaf de zijkanen vast.

**Tijdens de verhuizing moet de koelkast rechtop blijven staan.**

## Vervangen van lampjes.

**Wanneer de bedieningselementen op 0 (off- uit) worden geplaatst, betekent dat niet dat de stroomtoevoer naar het lichtcircuit wordt uitgeschakeld.**

*Uw lichtscherm zal eruit zien als een van de volgende:*

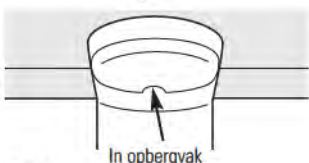
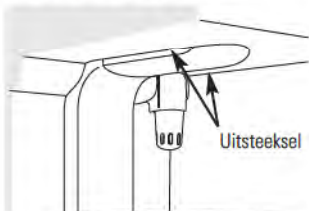

### Koelgedeelte – licht bovenaan

- 1 Trek de stekker van de koelkast uit het stopcontact.
- 2 De lampjes bevinden zich bovenaan in het vak, achter het lichtscherm. Bij sommige modellen moet een schroef aan de voorkant van het lichtscherm worden verwijderd. Bij andere modellen vindt u de schroef in het opbergvak aan de achterkant van het lichtscherm.
- 3 Om het lichtscherm te verwijderen, moet u bij sommige modellen de lipjes aan de zijkanen van het scherm indrukken, en het dan naar voren en uitschuiven. Bij andere modellen hoeft u enkel het scherm naar voren en uit te schuiven.
- 4 Na vervanging van de lamp met een speciale lamp voor apparaten met dezelfde of lagere wattage, plaatst u het lichtscherm en de schroeven (op sommige modellen) terug. Wanneer u het lichtscherm opnieuw installeert, dient u ervoor te zorgen dat de uitsteeksel aan de achterzijde van het scherm in de gleuven achteraan de behuizing van het lichtscherm passen.
- 5 Plaats de stekker van de koelkast opnieuw in het stopcontact.

## Vervangen van lampjes.



### Koelgedeelte – licht onderaan

Het licht bevindt zich boven de bovenste lade.

- 1 Trek de stekker van de koelkast uit het stopcontact.
- 2 Trek de regelknop van de transformeerbare vrieslade recht naar voren uit en verwijder hem.
- 3 Til het lichtscherm op en trek het uit.
- 4 Plaats het lichtscherm en de knop terug nadat u het lampje hebt vervangen door een speciaal voor apparaten geschikt lampje met hetzelfde of een lager wattage.
- 5 Plaats de stekker van de koelkast opnieuw in het stopcontact.

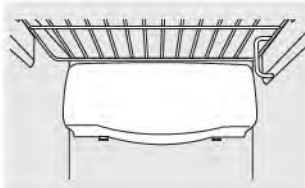

### Diepvriesgedeelte

- 1 Trek de stekker van de koelkast uit het stopcontact.
- 2 Verwijder het rek dat zich net boven het lichtscherm bevindt. (Het gaat gemakkelijker indien het eerst wordt leeggemaakt.) Bij sommige modellen moet bovenaan het lichtscherm een schroef worden verwijderd.
- 3 Druk op de zijkanten van het lichtscherm om het te verwijderen, til het op en trek het uit.
- 4 Vervang het lampje door een speciaal voor apparaten geschikt lampje met hetzelfde of een lager wattage en plaats het lichtscherm terug. Wanneer u het scherm opnieuw installeert, moet u ervoor zorgen dat de bovenste uitsteeksels goed op hun plaats klikken. Draai de schroef vast (sommige modellen).
- 5 Plaats het rek terug en steek de stekker van de koelkast opnieuw in het stopcontact.

### Verdeler

- 1 Trek de stekker van de koelkast uit het stopcontact.
- 2 Het lampje bevindt zich in de verdeler, onder het bedieningspaneel. Verwijder het lampje door het naar links te draaien.
- 3 Vervang het lampje door een ander lampje van dezelfde grootte en met hetzelfde wattage.
- 4 Plaats de stekker van de koelkast opnieuw in het stopcontact.

## Lampen vervangen bij modellen met LED- verlichting.

Als u de regeling instelt op OFF (uit), wordt de aansluiting op de spanning van het lichtnet niet afgesloten.  
Niet alle opties zijn

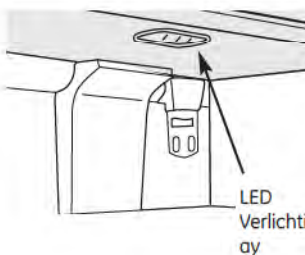

### Koelgedeelte (sommige modellen)

Aan de bovenkant en zijkanten van het koelgedeelte en aan de achter- en zijkant van het vriesgedeelte zit bij sommige modellen een LED-verlichtingdisplay.

Als dit gemonteerde onderdeel vervangen moet worden, bel dan met GE Services op 1.800.432.2737 voor de Verenigde Staten of op 1.800.561.3344 voor Canada.

# Sierkits en decoratieve panelen.

Voor ingebouwde modellen

**Lees alle instructies heel aandachtig.**



## Voordat u begint

Sommige modellen zijn uitgerust met sierkits waarmee deurpanelen kunnen worden geïnstalleerd.

### Minder dan 6 mm dikke panelen

Wanneer u minder dan 6 mm dikke houten panelen installeert, moet u eerst een vulpaneel maken (bijv. 3 mm dik karton) dat tussen het deuropervlak en het houten paneel past. Indien u voorgesneden decoratieve panelen installeert, bevat de kit voorgesneden vulpanelen. Het decoratieve of houten paneel en het vulpaneel moeten samen 6 mm dik zijn.

Panelen van max. 6 mm dik

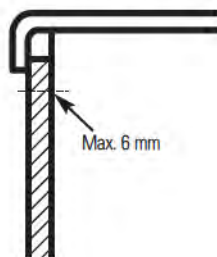

### Paneel van 19 mm of verhoogd paneel

Een verhoogd paneel kan op een 6 mm dikke onderlaag worden vastgeschroefd of vastgelijmd; u kunt ook een 19 mm dik paneel gebruiken. Het verhoogde gedeelte van het paneel moet zo ontworpen zijn dat er ten minste 5,1 cm ruimte is tussen de rand en de handgreep zodat er plaats is voor de vingers.

De buitenste 8 mm aan de omtrek van de panelen van minimaal 6 mm en maximaal 19 mm dik mag niet dikker dan 6 mm zijn.

Maximaal gewicht voor op maat gemaakte panelen:

Deur van koelgedeelte: max. 17 kg

Deur van diepvriesgedeelte: max. 13 kg

Panelen dikker dan 6 mm

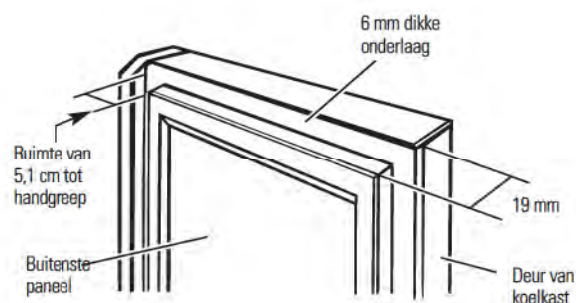
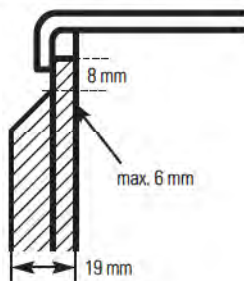

## Afmetingen van op maat gemaakte houten panelen

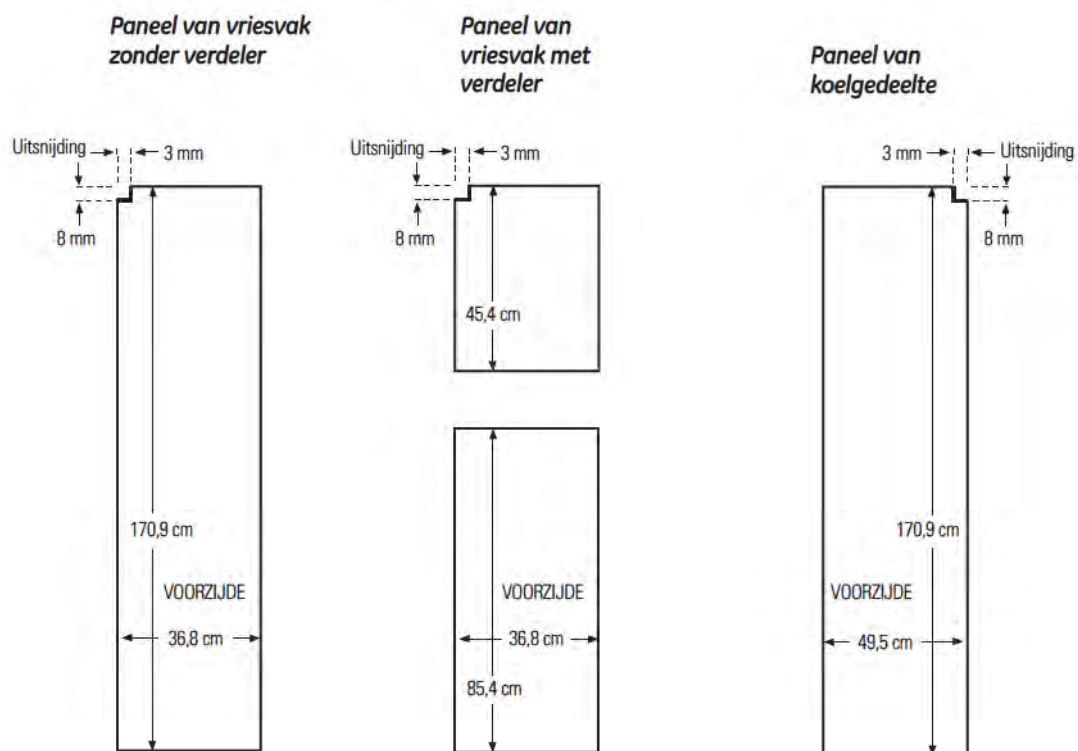

## Afmetingen van op maat gemaakte houten panelen voor de 25' CustomStyle™

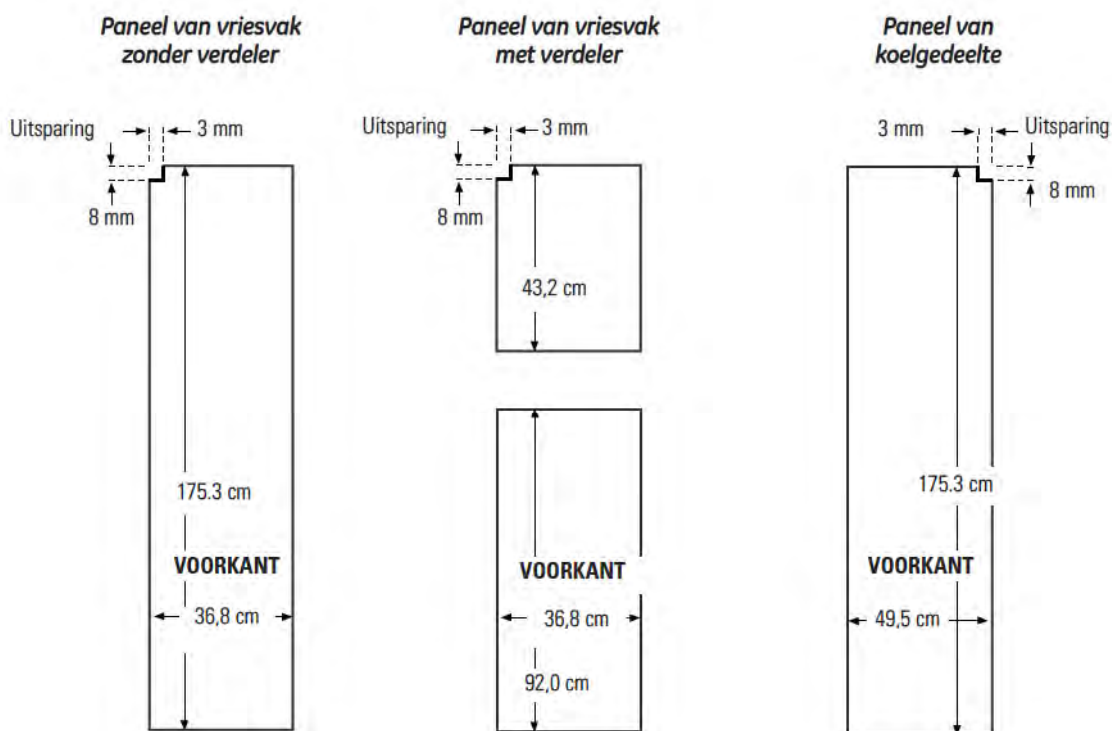

Bovenaan de panelen moet een gedeelte worden uitgesneden.

## Plaatsen van deurpanelen.

Lees alle instructies heel aandachtig.

### 1 Plaatsen van panelen van vriesvak en van koelgedeelte.

Duw het paneel van het vriesvak voorzichtig in totdat het in de gleuf achter de deurhandgreep schuift. Duw het vulpaneel (vereist voor bepaalde deurpanelen) achter het decoratieve paneel. Doe hetzelfde met het paneel van het koelgedeelte.

Indien uw model is uitgerust met een verdeler, geldt deze stap uitsluitend voor het paneel van het koelgedeelte en het bovenste paneel van het vriesvak.

### 2 Plaatsen van onderste paneel van vriesvak (voor modellen met een verdeler).

Duw het paneel van het vriesvak voorzichtig in totdat het in de gleuf achter de deurhandgreep schuift.

Duw het vulpaneel (vereist voor bepaalde deurpanelen) achter het decoratieve paneel.

### 3 Bevestigen van bovenste siergedeelte op vriesvak en deuren van koelgedeelte.

Het bovenste siergedeelte bevindt zich binnen in het koelgedeelte.

Bevestig het bovenste siergedeelte met een T-20 Torx-schroevendraaier en twee schroeven aan de

bovenzijde van iedere deur. Haal ze niet vast aan. Zorg ervoor dat de bovenkant van elk paneel goed past onder de rand van het bovenste siergedeelte.

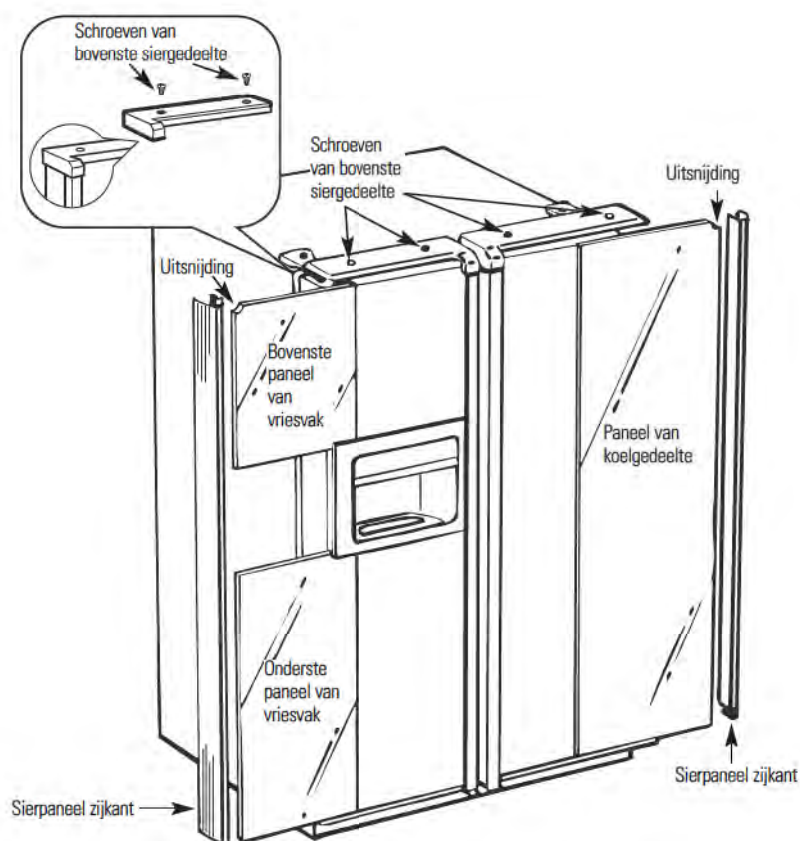

#### 4 Installeren van sierpaneel op zijkant.

Deze onderdelen zitten verstopt in de deurhandgreep van de koelkast.

*Verwijder de beschermfolie van de buitenkant van het siergedeelte voor de zijkant pas wanneer het sierpaneel is geïnstalleerd.*

Plaats de onderkant van het zijpaneel onder het onderste siergedeelte, zoals afgebeeld.

Houd het zijpaneel tegen de voorzijde van de decoratieve panelen en plaats het onder het bovenste siergedeelte. Zorg ervoor dat het zijpaneel goed past en dat alles er goed uitziet.

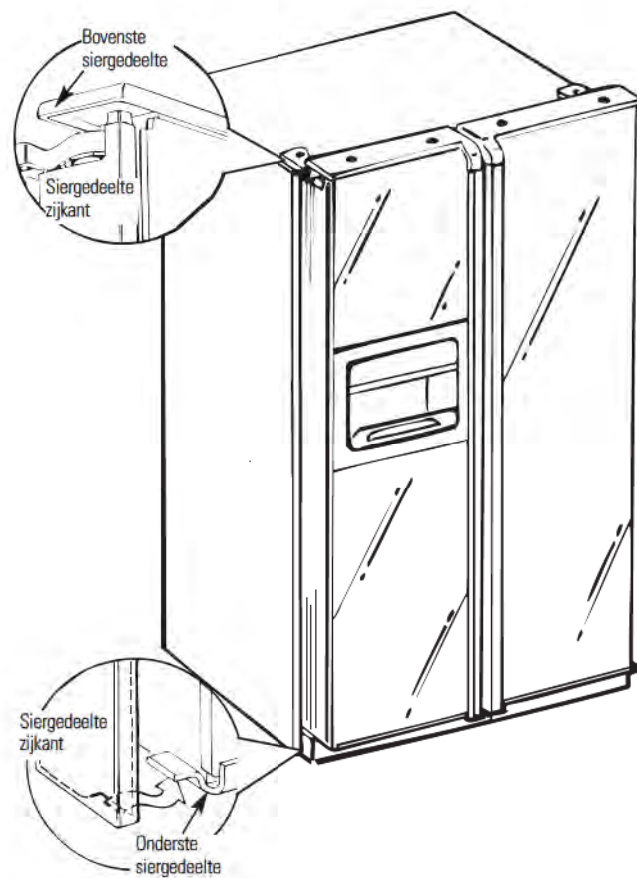



## Verwijderen en terugplaatsen van de deuren.

Wanneer de koelkast wordt geïnstalleerd of verplaatst, kan het zijn dat de deuren moeten worden verwijderd zodat de koelkast door een deuropening kan worden geschoven of gedragen.

### Verwijderen van de deuren

**Zorg ervoor dat de deuren gesloten zijn en de stekker van de koelkast niet in een stopcontact zit.**

- 1 Ontkoppelen van waterleiding en bedradingsbundel.** Druk naast het laagste scharnier aan de zijde van het vriesvak de kraag aan beide zijden van het koppelstuk in en trek de waterbuis van de koppeling. Ontkoppel ook de bedradingsbundel. Trek de waterbuis en de bundel door de onderste rail.

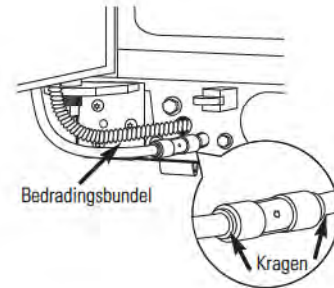

- 2 Verwijderen van scharnierafdekking en scharnieren.**

Om bij de scharnieren te kunnen, moet u de scharnierafdekking verwijderen. Neem het deksel aan beide zijden bij de achterkant vast om het te verwijderen. Druk op het deksel, en til het eerst achteraan en daarna vooraan omhoog.

**N.B.:** Gebruik **GEEN** schroevendraaier om het deksel te verwijderen. **LET EROP** dat u het uitsteeksel aan de achterkant van de scharnierafdekking niet breekt. Verwijder de scharnieren met een Torx T-20-schroevendraaier.

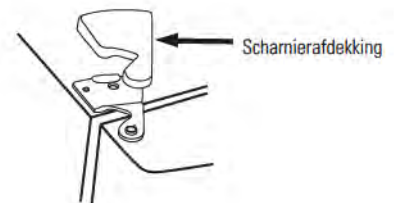

- 3 Verwijderen van de deuren.**

Open de deur voorzichtig tot 90°. Til de deur recht op en houd daarbij de ontkoppelde waterbuis en de bedradingsbundel vast.

**N.B.:** Indien de deur niet recht wordt opgetild, kan het onderste scharnier worden beschadigd. Plaats de deuren op een beschermd oppervlak.

**N.B.:** Knel de waterbuis en de bedradingsbundel niet aan de onderzijde van de deur.

**N.B.:** Zorg ervoor dat de connector de vloer niet raakt. Ten gevolge van hard contact kan de connector worden beschadigd. Zie 'Terugplaatsen van de deuren'.

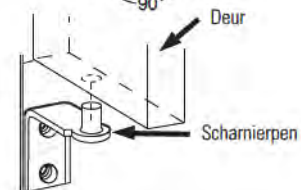
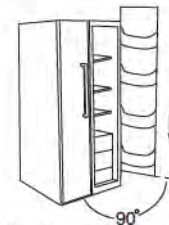

### Terugplaatsen van de deuren

- 1 Plaatsen van deuren op onderste scharnieren.** Open de deur 90° en laat de deur recht zakken op het onderste scharnier. Sluit de deur voorzichtig.

**N.B.:** Indien u de deur niet recht op het onderste scharnier laat zakken, kan het scharnier worden beschadigd.

**N.B.:** Zorg ervoor dat de connector de vloer niet raakt. Ten gevolge van hard contact kan de connector worden beschadigd.

- 2 Terugplaatsen van bovenste scharnieren en scharnierafdekking.**

Monteer de bovenste scharnieren opnieuw met behulp van een Torx T-20-schroevendraaier. Plaats de scharnierafdekking terug. Indien de deuren niet horizontaal hangen, moet u het onderste scharnier rechts met een steeksleutel van 7/16" regelen.

- 3 Opnieuw aankoppelen van waterbuis en bedradingsbundel.**

Plaats de waterbuis in de koppeling en zorg ervoor dat hij er zo ver mogelijk is ingeduwd zodat de markering op de buis niet meer zichtbaar is. Koppel de bedradingsbundel opnieuw aan.

- 4 Breng de watertoevoer op gang en plaats de stekker van de koelkast opnieuw in een stopcontact.**

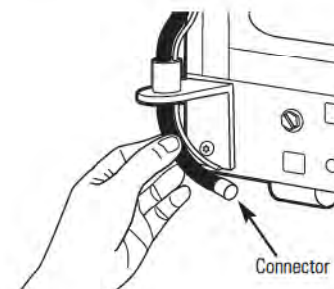

# Installatie-instructies

# Koelkast

Modellen 21, 23, 25, 27 en 29

## VOORDAT U BEGINT

Lees deze instructies volledig en aandachtig door.

- **BELANGRIJK** – Bewaar deze instructies voor de lokale inspecteur.
- **BELANGRIJK** – Neem alle vigerende codes en bepalingen in acht.
- **Opmerking voor de installateur** – Overhandig deze instructies aan de consument.
- **Opmerking voor de consument** – Bewaar deze instructies.
- **Vereiste vaardigheden** – Voor de installatie van dit apparaat zijn basisvaardigheden inzake mechanica vereist.
- **Duur van de installatie** – Installatie van de koelkast 15 minuten.
- De installatie moet worden uitgevoerd door de installateur.
- Als het apparaat niet werkt omdat het niet juist werd geïnstalleerd, dekt de garantie dat niet.

## WATERTOEVOER NAAR DE IJSMACHINE (SOMMIGE MODELLEN)

Als de koelkast uitgerust is met een ijsmachine, moet hij worden aangesloten op een koudwaterleiding. Een goedgekeurde kit kan tegen betaling bij de lokale distributeur worden aangeschaft.

Max. toegestane inlaatwaterdruk – 8,2 Bar.  
Min. toegestane inlaatwaterdruk – 2,8 Bar.

De ijsmachine moet door een erkende monteur worden geïnstalleerd.

## PLAATS VAN DE KOELKAST

- Installeer de koelkast niet op een plaats waar het kouder is dan 16°C omdat hij onvoldoende zal draaien om de juiste temperaturen te behouden.
- Installeer de koelkast niet op een plaats waar het warmer is dan 37°C omdat hij dan niet naar behoren zal werken.
- Plaats het apparaat op een voldoende stevige vloer die een volledig gevulde koelkast kan dragen.

## VRIJE RUIMTEN

Zorg dat er voldoende vrije ruimte is zodat de koelkast gemakkelijk kan worden geïnstalleerd, de lucht goed kan circuleren en de elektrische en waterleidingen kunnen worden aangesloten.

21', 23' en

25 Custom Style

25', 27' en 29'

- **Zijkanten:** 3 mm
- **Bovenaan:** 25 mm
- **Achteraan:** 25 mm

## AFMETINGEN

	21	23BIS	25	27	29	25BIS
A*	1766 mm	1766 mm	1766 mm	1766 mm	1766 mm	1832 mm
B	912 mm	912 mm	916 mm	912 mm	912 mm	912mm
C	607 mm	607 mm	712mm	712 mm	712 mm	607 mm
D	680 mm	680 mm	790 mm	794 mm	825 mm	689 mm
E**	750 mm	750 mm	886 mm	860 mm	916 mm	753 mm
F	1160 mm	1160 mm	1270 mm	1272 mm	1262 mm	1169 mm
G	909 mm	909 mm	909 mm	909 mm	909 mm	909 mm
H**	985 mm	985 mm	1013 mm	982 mm	1048 mm	970 mm

\*Hoogte tot aan bovenkant van de scharnieren

\*\*Inclusief handgreep

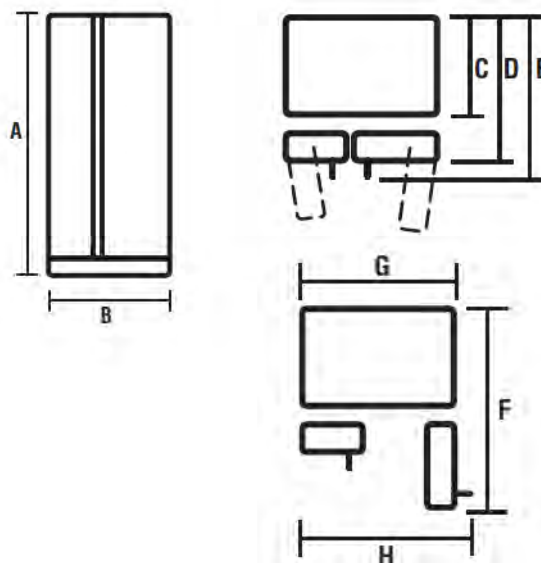

# Installatie-instructies

## WIELTJES

De wieltes hebben 3 functies:

- De wieltes kunnen worden afgesteld zodat de deur gemakkelijk sluit wanneer die ongeveer halfweg geopend is. [De voorzijde moet ongeveer 16 mm van de grond staan.]
- De wieltes kunnen worden afgesteld zodat de koelkast goed vaststaat op de grond en niet trilt.
- Dankzij de wieltes kan de koelkast van de muur worden weggerold om te worden schoongemaakt.

Na de installatie van de koelkast moet deze nog een keer worden afgesteld zodat hij waterpas staat.

**Afstellen van de wieltes – modellen 25', 27' en 29':**

- Draai de stelschroeven van de wieltes **naar rechts om de koelkast te verhogen, en naar links om deze te verlagen**. Maak daarbij gebruik van een schroevendraaier of sleutel voor zeskantschroeven 3/8" of een verstelbare sleutel.

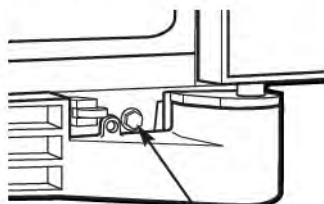

Stelschroeven van de wieltes

**Afstellen van de wieltes – modellen 21' en 23':**

- 1 Verwijder het rooster onderaan. Open daartoe de deuren, verwijder de schroeven aan beide zijden en trek het rooster recht uit.
- 2 Draai de voorste stelschroeven van de wieltes **naar rechts om de koelkast te verhogen, en naar links om deze te verlagen**. Maak daarbij gebruik van een schroevendraaier of sleutel voor zeskantschroeven 3/8" of een verstelbare sleutel.
- 3 Deze modellen hebben ook achteraan verstelbare wieltes zodat de koelkast met de keukenkasten kan worden uitgelijnd. Gebruik een binnenzeskantsleutel 5/16" met lange greep om aan de schroeven van de achterste wieltes te draaien - **naar rechts om de koelkast te verhogen, en naar links om deze te verlagen**.
- 4 Plaats het rooster onderaan terug.

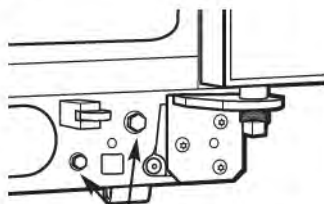

Stelschroeven van de wieltes

## UITLIJNEN VAN DE DEUREN

Na het waterpas plaatsen, moet u ervoor zorgen dat de deur van het koelgedeelte 1,5 mm hoger hangt dan die van het diepvriesgedeelte.

Regel de deur van het koelgedeelte **om de deuren uit te lijnen**:

- 1 Draai de stelschroef van de deur met een binnenzeskantsleutel van 7/16" naar rechts om de deur te verhogen, of naar links om ze te verlagen. (In de draden van de pen zit een nylonplug die verhindert dat zonder sleutel aan de pen kan worden gedraaid.)
- 2 Open en sluit de deur van het koelgedeelte na een of twee keer met de sleutel te hebben gedraaid en controleer of de deuren bovenaan zijn uitgelijnd.

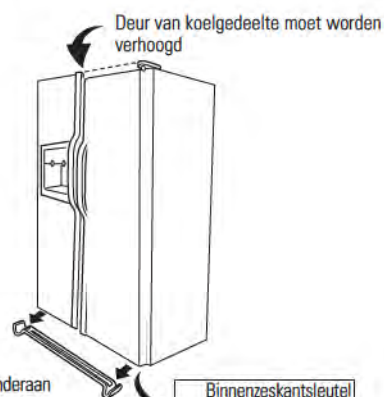

Om het rooster onderaan te verwijderen, opent u de deuren, verwijdert u de schroef aan beide uiteinden van het rooster en trekt u dit vervolgens recht uit.

Verhogen

# Installatie-instructies

## AFMETINGEN EN SPECIFICATIES (voor ingebouwde modellen)

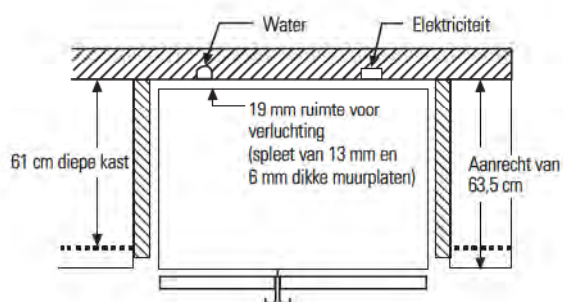
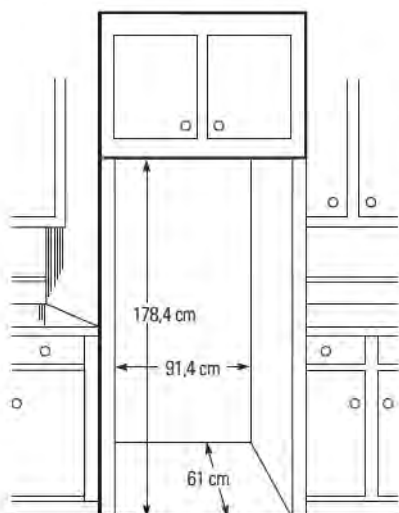

## AFMETINGEN EN SPECIFICATIES (voor 25 inbouwmodellen)

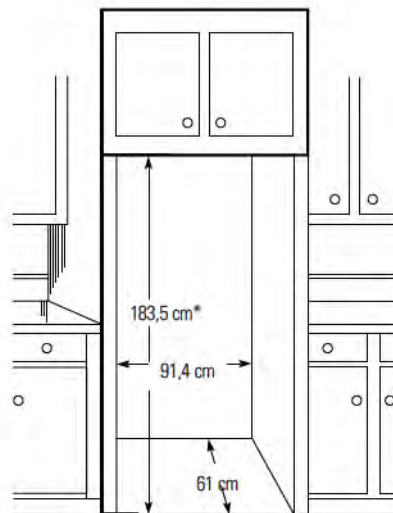

\*183,5 cm vereist voor de volledige afstelling van de wieltjes. Als de boven de koelkast geïnstalleerde kastjes deuren hebben die gelijk zijn met de bovenkant van de opening voor de koelkast, kan een extra 3,2 mm nodig zijn om ruimte te geven zodat de kastdeurtjes vrij open en dicht kunnen gaan.

# Installatie-instructies

## INSTALLATIE VAN DE WATERLEIDING

### VOORDAT U BEGINT

De installatie van de waterleiding wordt niet gegarandeerd door de fabrikant van de koelkast of de ijsmachine. Volg deze aanbevelingen grondig op om dure waterschade te voorkomen.

Waterslag (geklop in de leidingen van het huis) kan schade berokkenen aan koelkastonderdelen en lekkage of overstroming veroorzaken. Laat een loodgieter het probleem verhelpen voordat de waterleiding op de koelkast wordt aangesloten.

Sluit de waterleiding niet aan op een warmwaterkraan, om brandwonden en materiële schade te voorkomen.

Als u de koelkast vóór het aansluiten op de waterleiding gebruikt, zorg er dan voor dat de schakelaar van de ijsmachine in de **0 (off - uit)**-stand staat.

Leg de leidingen van de ijsmachine niet op plekken waar de temperatuur daalt tot onder het vriespunt.

Als u bij de installatie een elektrisch apparaat (vb. een drillboor) gebruikt, dan moet dat zodanig geïsoleerd of bedraad zijn dat er zich geen elektrische schok kan voordoen.

**Alle installaties moeten voldoen aan de vereisten van de lokale code inzake sanitair.**

**De ijsmachine moet door een erkende monteur worden geïnstalleerd.**

### **⚠ WAARSCHUWING !**

Uitsluitend aansluiten op een drinkwaterleiding.

### 1 BUIS OP KOELKAST AANSLUITEN

N.B.:

- Trek de stekker van de koelkast uit het stopcontact voordat u de buis op de koelkast aansluit.
- Het is raadzaam een waterfilter te installeren als het leidingwater zand of deeltjes bevat die de filter van de waterklep van de koelkast kunnen doen verstopen. Installeer hem op de waterleiding in de buurt van de koelkast.

### 1 BUIS OP KOELKAST AANSLUITEN (VERVOLG)

Bij sommige modellen bevindt de aansluiting zich aan het einde van buizen buiten het luik van de compressorruimte. Bij andere modellen moet eerst het luik van de compressorruimte worden verwijderd voor toegang tot de aansluiting ter hoogte van de waterklep.

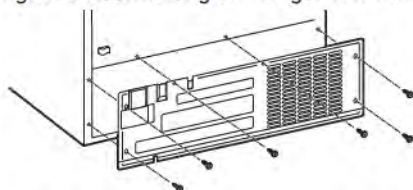

Verwijder de plastic buigzame dop van de waterklep bij modellen met de aansluiting ter hoogte van de klep.

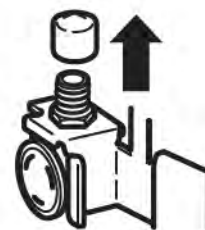

Plaats de drukmoer en de ring (huls) op het uiteinde van de buis (zie afbeelding).

Steek het uiteinde van de buis zo ver mogelijk in de waterklep. Draai de fitting vast terwijl u de buis vasthoudt.

Bevestig de buis in de klem die dient om hem verticaal te houden. Het kan eventueel nodig zijn de klem open te wrikken.

**Een van de onderste afbeeldingen ziet eruit als de aansluiting van uw ijsmachine.**

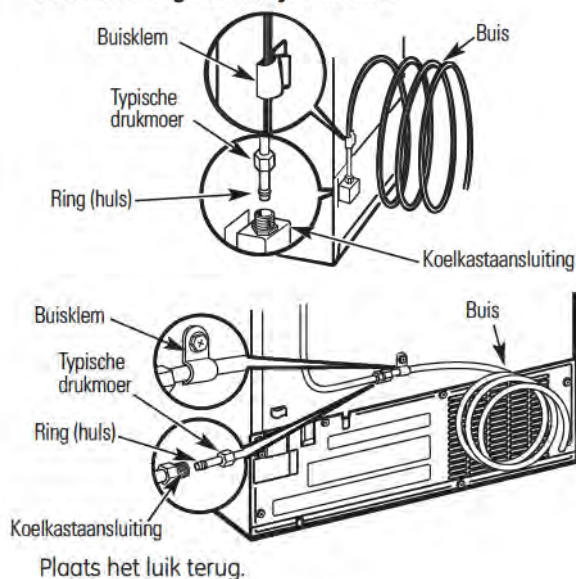

## Installatie-instructies

### 2 WATERKRAAN OPENDRAAIEN EN STEKKER IN HET STOPCONTACT PLAATSEN

Leg de buis zodanig dat ze niet tegen de achterzijde van de koelkast of tegen de muur trilt. Duw de koelkast opnieuw tegen de muur.

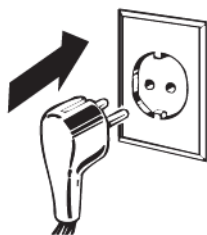

### 3 IJSMACHINE STARTEN

Plaats de schakelaar van de ijsmachine in de I-stand. De ijsmachine begint pas te werken wanneer de bedrijfstemperatuur ten hoogste  $-9^{\circ}\text{C}$  bedraagt. Zij begint dan automatisch te draaien op voorwaarde dat de schakelaar op I-staat.

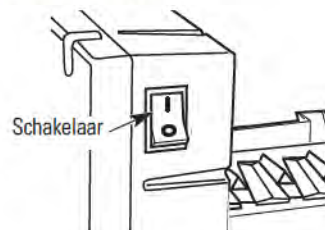

**N.B.:** Als er weinig druk op het waternet staat, kan de waterklep tot driemaal starten voor voldoende watertoevoer naar de ijsmachine.

## Normale geluiden.



Nieuwe koelkasten maken andere geluiden dan oude. Moderne koelkasten hebben nl. meer kenmerken en zijn uitgerust met nieuwere technologie.

Hoor jij wat ik hoor? Deze geluiden zijn normaal.

### HUMMMM... SSSSSSJ...

- De nieuwe hoogrendementcompressor kan sneller en langer draaien dan uw oude koelkast en het is mogelijk dat u gezoem en getril met een toonhoogte hoort terwijl de koelkast draait.
- Soms draait de koelkast langer, vooral wanneer de deuren vaak worden geopend. Dat betekent dat de **FrostGuard™**-functie in werking is om vriesbrand te voorkomen en het voedsel beter te bewaren.
- U kunt eventueel gesis of gesuis horen wanneer u de deuren sluit. Dat is het gevolg van drukvereffening binnen de koelkast.

### GEGONS



- Soms zult u de ventilators tegen hoge snelheid horen draaien. Dat doet zich voor wanneer de stekker van de koelkast voor het eerst in het stopcontact wordt geplaatst, wanneer de deuren vaak worden geopend of wanneer een grote hoeveelheid voedsel aan het koel- of het diepvriesgedeelte wordt toegevoegd. Met de ventilators kunnen de juiste temperaturen worden behouden.
- Indien een van de deuren meer dan 3 minuten lang blijft openstaan, gaan de ventilators eventueel draaien om de lampjes af te koelen.
- De snelheid van de ventilators verandert met het oog op maximale afkoeling en energiebesparing.
- Na het selecteren van een van de **CustomCool™**-instellingen gaat de ventilator eventueel draaien.

### GEKLIK, GEKNAL, GEKRAAK en GEPIEP

- Wanneer u de stekker van de koelkast voor het eerst in het stopcontact steekt, kunt u eventueel gekraak of geknal horen. Dat komt omdat de koelkast afkoelt tot op de juiste temperatuur.
- Elektronische dempers klikken open en dicht met het oog op maximale afkoeling en energiebesparing.
- De compressor kan geklik of gepiep veroorzaken wanneer hij probeert op te starten (kan 5 minuten duren).
- Het elektronische controlepaneel kan geklik veroorzaken wanneer de relais in werking worden gesteld om de koelkastonderdelen te regelen.
- Het uitzetten en het samentrekken van de koelslangen tijdens en na het ontdooien kan gekraak of geknal veroorzaken.
- Bij modellen met een ijsmachine kunt u na het produceren van ijs ijsblokjes in het bakje horen vallen.

### WATERGELUIDEN



- Wanneer door de koelslangen van het vriesvak koelmiddel stroomt, kan geklok ontstaan (als van kokend water).
- Wanneer tijdens de ontdooiingscyclus op het ontdooiingsmechanisme water druppelt, kan een sissend, knallend of zoemgeluid ontstaan.
- Druppelend geluid van water tijdens de ontdooiing wanneer ijs van de verdampers smelt en in de afvoerbak stroomt.
- Wanneer de deur wordt gesloten, kan geklok ontstaan ten gevolge van drukvereffening.



Lees de hoofdstukken **Automatische ijsmachine** en **IJs- en waterverdeler** voor bijkomende informatie over de normale geluiden van de ijsmachine en de verdeler.

## Voordat u met een monteur contact opneemt ...



Tips voor het oplossen van problemen  
Bespaar tijd en geld! Lees eerst de volgende tabellen.  
Misschien hoeft u geen contact op te nemen met een monteur.

Probleem	Mogelijke oorzaken	Oplossing
De koelkast werkt niet	De koelkast is aan het ontdooien.	• Wacht een half uur totdat de ontdooiing voltooid is.
	Een of beide temperatuurregelknoppen staan op 0 (off-uit).	• Draai de temperatuurregelknoppen op een bepaalde temperatuurinstelling.
	De stekker van de koelkast steekt niet in het stopcontact.	• Duw de stekker volledig in het stopcontact.
	De zekering is doorgeslagen of de stroomonderbreker heeft de stroomtoevoer uitgeschakeld.	• Vervang de zekering of reset de stroomonderbreker.
	De koelkast staat in de demonstratiemodus.	• Trek de stekker uit het stopcontact en plaats hem terug erin.
Trillingen of gerammel (lichte trillingen zijn normaal)	De wieltjes moeten worden versteld.	• Zie <i>Wieltjes</i> .
De motor draait langer of wordt vaak in- en uitgeschakeld. (Moderne koelkasten met meer opslagruimte en een groter vriesvak moeten langer draaien. Ze starten en stoppen vaak zodat de temperatuur stabiel blijft.)	Normaal wanneer de koelkast voor het eerst wordt gebruikt.	• Laat de koelkast 24 uur lang volledig afkoelen.
	Komt vaak voor wanneer zich in de koelkast grote hoeveelheden voedsel bevinden.	• Dit is normaal.
	De deur staat open.	• Controleer of de deur niet volledig dicht kan door een uitstekend pakje.
	Warm weer of de deur wordt vaak geopend.	• Dit is normaal.
	De temperatuurregelknoppen staan op de koudste instelling.	• Zie <i>Temperatuurregeling</i> .
De temperatuur is te hoog in het koel- of het diepvriesgedeelte	De temperatuurregelknoppen staan niet koud genoeg afgesteld.	• Zie <i>Temperatuurregeling</i> .
	Warm weer of de deur wordt vaak geopend.	• Plaats de temperatuurregelknop op de volgende lagere instelling. Zie <i>Temperatuurregeling</i> .
	De deur staat open.	• Controleer of de deur niet volledig dicht kan door een uitstekend pakje.
Rijp of ijskristallen op ingevroren voedsel (rijp binnenin de verpakking is normaal)	De deur staat open.	• Controleer of de deur niet volledig dicht kan door een uitstekend pakje.
	De deur wordt te vaak geopend of staat te lang open.	
Het tussenschot tussen het koel- en het diepvriesgedeelte voelt warm aan	Het automatische systeem voor energiebesparing doet warme vloeistof rond de voorkant van het diepvriesgedeelte circuleren.	• Voorkomt condensatie aan de buitenkant.
De automatische ijsmachine werkt niet	De schakelaar van de ijsmachine staat op off (uit).	• Plaats de schakelaar in de on(aan)-stand.
	De watertoevoer is uitgeschakeld of niet aangesloten.	• Zie <i>Installatie van de waterleiding</i> .
	De temperatuur in het diepvriesgedeelte is te hoog.	• Laat de koelkast 24 uur lang volledig afkoelen.
	De in het bakje opeengestapelde ijsblokjes schakelen de ijsmachine uit.	• Verdeel de ijsblokjes gelijkmatig met de hand.
	Geblokkeerde ijsblokjes in ijsmachine (groene lampje van ijsmachine flikkert).	• Schakel de ijsmachine uit, verwijder de ijsblokjes en schakel de ijsmachine opnieuw in.



## Voordat u met een monteur contact opneemt...

Probleem	Mogelijke oorzaken	Oplossing
Frequent gezoem	De vermogensschakelaar van de ijsmachine staat op 'on' (aan), maar de waterleiding is niet aangesloten op de koelkast.	<ul style="list-style-type: none"> <li>Plaats de schakelaar op 'off' (uit). De waterklep zal worden beschadigd indien hij op 'on' blijft staan.</li> </ul>
De ijsblokjes hebben een onaangename geur of smaken slecht	Het bakje voor ijsblokjes moet worden schoongemaakt.	<ul style="list-style-type: none"> <li>Maak het bakje leeg en was het af. Gooi oude ijsblokjes weg.</li> </ul>
	Voedsel geeft een slechte geur of smaak aan de ijsblokjes.	<ul style="list-style-type: none"> <li>Zorg ervoor dat het voedsel goed is verpakt.</li> </ul>
	De koelkast dient binnenin te worden gereinigd.	<ul style="list-style-type: none"> <li>Zie <i>Onderhoud en schoonmaak</i>.</li> </ul>
Kleine of holle ijsblokjes	De waterfilter is verstopt.	<ul style="list-style-type: none"> <li>Vervang de filtercartridge door een nieuwe cartridge of door een plug.</li> </ul>
Trage vorming van ijsblokjes	De deur werd opengelaten.	<ul style="list-style-type: none"> <li>Controleer of de deur misschien niet volledig dicht kan door een uitstekend pakje.</li> </ul>
	De temperatuurregelknop staat te koud afgesteld.	<ul style="list-style-type: none"> <li>Zie <i>Temperatuurregeling</i>.</li> </ul>
Verdeler van ijsblokjes werkt niet	De ijsmachine of de watertoevoer is uitgeschakeld.	<ul style="list-style-type: none"> <li>Schakel de ijsmachine of de watertoevoer in.</li> </ul>
	Aan de tasterarm zijn ijsblokjes vastgevroren.	<ul style="list-style-type: none"> <li>Verwijder de ijsblokjes.</li> </ul>
	In de opslagbak klonteren onregelmatige ijsblokjes samen.	<ul style="list-style-type: none"> <li>Breek de ijsblokjes met de vingers en gooi overblijvende brokken weg.</li> <li>Het diepvriesgedeelte is misschien te warm. Plaats de regelknop op een koudere instelling (maar niet meer dan één stand tegelijk), totdat het ijs niet meer samenklontert.</li> </ul>
	De verdeler is <b>VERGRENDELD</b> .	<ul style="list-style-type: none"> <li>Houd de vergrendeltoets <b>LOCK CONTROL</b> drie seconden lang ingedrukt.</li> </ul>
Het water heeft een onaangename geur of smaakt slecht	De waterverdeler is lange tijd niet meer gebruikt.	<ul style="list-style-type: none"> <li>Verdeel water totdat het water in het systeem volledig is bijgevuld.</li> </ul>
Het eerste glas water is warm	Dit is normaal wanneer de koelkast voor het eerst wordt geïnstalleerd.	<ul style="list-style-type: none"> <li>Laat de koelkast 24 uur lang volledig afkoelen.</li> </ul>
	De waterverdeler is lange tijd niet meer gebruikt.	<ul style="list-style-type: none"> <li>Verdeel water totdat het water in het systeem volledig is bijgevuld.</li> </ul>
	Het watersysteem is leeggelopen.	<ul style="list-style-type: none"> <li>Wacht verschillende uren totdat het nieuwe water is afgekoeld.</li> </ul>
De waterverdeler werkt niet	De watertoevoerleiding is uitgeschakeld of niet aangekoppeld.	<ul style="list-style-type: none"> <li>Zie <i>Installatie van de waterleiding</i>.</li> </ul>
	De waterfilter is verstopt.	<ul style="list-style-type: none"> <li>Vervang de filtercartridge of verwijder de filter en installeer de plug.</li> </ul>
	In het watersysteem kan lucht opgesloten zitten.	<ul style="list-style-type: none"> <li>Druk ten minste twee minuten lang op de arm van de verdeler.</li> </ul>
	De verdeler is <b>VERGRENDELD</b> .	<ul style="list-style-type: none"> <li>Houd de vergrendeltoets <b>LOCK CONTROL</b> drie seconden lang ingedrukt.</li> </ul>
Het water gutst uit de verdeler	De pas geïnstalleerde filtercartridge is nieuw.	<ul style="list-style-type: none"> <li>Laat drie minuten lang (ongeveer 6 l) water uit de verdeler lopen.</li> </ul>
De waterverdeler werkt niet maar de ijsmachine wel	Het water in het reservoir is bevroren.	<ul style="list-style-type: none"> <li>Neem contact op met de onderhoudsmonteur.</li> </ul>
	De regelknop van de koelkast staat niet koud genoeg afgesteld.	<ul style="list-style-type: none"> <li>Stel in op een hogere instelling.</li> </ul>
Geen water of productie van ijsblokjes	De toevoerleiding of de afsluitklep is verstopt.	<ul style="list-style-type: none"> <li>Neem contact op met een loodgieter.</li> </ul>
	De waterfilter is verstopt.	<ul style="list-style-type: none"> <li>Vervang de filtercartridge of verwijder de filter en installeer de plug.</li> </ul>
	De verdeler is <b>VERGRENDELD</b> .	<ul style="list-style-type: none"> <li>Houd de vergrendeltoets <b>LOCK CONTROL</b> drie seconden lang ingedrukt.</li> </ul>

<b>Probleem</b>	<b>Mogelijke oorzaken</b>	<b>Oplossing</b>
<b>U hebt CUBED ICE (IJSBLOKJES) gekozen, maar krijgt GEMALEN IJS</b>	De laatste instelling was <b>CRUSHED ICE (GEMALEN IJS)</b> .	<ul style="list-style-type: none"> <li>In de molen zijn een aantal ijsblokjes achtergebleven van de vorige instelling.</li> </ul>
<b>Oranje schijn in diepvriesgedeelte</b>	Het ontdooiingsmechanisme is ingeschakeld.	<ul style="list-style-type: none"> <li>Dit is normaal.</li> </ul>
<b>De koelkast ruikt onaangenaam</b>	Het voedsel geeft een slechte geur aan de koelkast.	<ul style="list-style-type: none"> <li>Sterk geurend voedsel moet goed worden verpakt.</li> <li>Plaats een open doos zuiveringszout in de koelkast; vervang de doos om de drie maanden.</li> </ul>
	De koelkast dient binnenin te worden gereinigd.	<ul style="list-style-type: none"> <li>Zie <i>Onderhoud en schoonmaak</i>.</li> </ul>
<b>De deur sluit niet goed</b>	De deurafdichting aan de zijde met de scharnieren plakt of is gevouwen.	<ul style="list-style-type: none"> <li>Breng op de afdichting paraffinewas aan.</li> </ul>
	Een bakje in de deur stoot tegen een rek in de koelkast.	<ul style="list-style-type: none"> <li>Plaats het bakje in de deur een positie hoger.</li> </ul>
<b>Condensatie op de buitenzijde van de koelkast</b>	Niet ongewoon bij bijzonder vochtig weer.	<ul style="list-style-type: none"> <li>Droog het oppervlak.</li> </ul>
<b>Condensatie binnenin (bij vochtig weer komt er vocht van buitenaf in de koelkast wanneer de deuren worden geopend)</b>	De deur wordt te vaak geopend of staat te lang open.	
<b>Lampje binnenin brandt niet</b>	Geen stroom ter hoogte van het stopcontact.	<ul style="list-style-type: none"> <li>Vervang de zekering of stel de stroomonderbreker terug.</li> </ul>
	Het lampje is doorgebrand.	<ul style="list-style-type: none"> <li>Zie <i>Vervangen van lampjes</i>.</li> </ul>
	Voor LED-lichten.	<ul style="list-style-type: none"> <li>bel Service.</li> </ul>
<b>Water op keukenvloer of op de bodem van het diepvriesgedeelte</b>	In de schacht zitten geblokkeerde ijsblokjes.	<ul style="list-style-type: none"> <li>Duw het ijs door de schacht met een houten lepel.</li> </ul>
<b>Warme lucht vanaf de onderkant van de koelkast</b>	Normale luchtstroom die de motor afkoelt. Tijdens de koeling is het normaal dat onderaan de koelkast warmte vrijkomt. Sommige soorten vloerbedekking zijn daar gevoelig voor en verkleuren bij normale, veilige temperaturen.	
<b>De koelkast slaat nooit af, maar de temperaturen zijn normaal</b>	Het aanpasbare ontdooiingsmechanisme zorgt ervoor dat de compressor blijft draaien wanneer de deur wordt geopend.	<ul style="list-style-type: none"> <li>Dit is normaal. De koelkast slaat af wanneer de deur 2 uur lang gesloten blijft.</li> </ul>
<b>Piepende koelkast</b>	De deur staat open.	<ul style="list-style-type: none"> <li>Sluit de deur.</li> </ul>
<b>Voedsel ontdooit niet of koelt niet af</b>	Verpakking.	<ul style="list-style-type: none"> <li>Verhoog de tijd of verpak opnieuw in plastic.</li> </ul>
	Verkeerde keuze van gewicht.	<ul style="list-style-type: none"> <li>Kies een hoger gewicht.</li> </ul>
	Etenswaar bevat veel vet.	<ul style="list-style-type: none"> <li>Kies een hoger gewicht.</li> </ul>
	Geen gebruik van Chill/Thaw-bak.	<ul style="list-style-type: none"> <li>Plaats het voedsel op het bakje en laat er wat ruimte tussen voor een betere luchtstroom.</li> </ul>

<b>Probleem</b>	<b>Mogelijke oorzaken</b>	<b>Oplossing</b>
<b>Werkelijke temperatuur van ingestelde temperatuur</b>	Apparaat pas ingeschakeld.	• Laat het systeem zich gedurende 24 uren stabiliseren.
	De deur heeft te lang opengestaan.	• Laat het systeem zich gedurende 24 uren stabiliseren.
	Warm voedsel toegevoegd aan de koelkast.	• Laat het systeem zich gedurende 24 uren stabiliseren.
	Ontdooiingscyclus bezig.	• Laat het systeem zich gedurende 24 uren stabiliseren.
<b>Kenmerk voor selecteren van temperatuur (Select Temp) werkt niet</b>	De temperatuurregelknop van het koelgedeelte staat op de warmste stand ingesteld.	• Dit is normaal. Om energieverbruik te beperken, wordt het kenmerk <b>Select Temp</b> uitgeschakeld wanneer de temperatuurregelknop op de warmste instelling staat.

**N.B.**

---