

FQ55FNDF



Familie	Koelkast
Installatie	Vrijstaand
Categorie	2P + 2C
Reference width	Higher than 80
No Frost systeem	Volledige no-frost
Type koeling	Geventileerde koelkast, No Frost vriezer
Defrost	Automatisch
Type scharnier	Standaard
EAN-code	8017709293284



Esthetiek



Esthetiek	Universeel	Materiaal zijwanden	Plaatstaal
Kleur	Zwart	Kleur zijkanten	Zwart
Afwerking	Glanzend	Logo	Geassembleerd
Design	Plat	Profielkleur deurvakken	Zilver
Materiaal deur	Plaatstaal	Profielkleur lades	Zilver
Handgreep	Extern	Kleur van glasplaatprofiel	Zilver
Type handvat	Vast	Display	Led
Kleur handgreep	Zwart	Positie display	Esterno (su porta)
Kleur logo	Chroom		

Uitrusting koelkast



Aantal verstelbare leggers	3	Afdekplaat groentelade	Ja
Aantal groente-/fruitlades	2	Type groentelade / groentelade deksel	Glas
Type verstelbare leggers	Glas	Binnenverlichting koelkast	Ja
Type groentelade / groentelade deksel	Op schuifrails	Type binnenverlichting koelkast	Led

Binnendeur koelkast

Aantal flessenhouders	2
-----------------------	---

Aantal binnendeurcompartimenten met transparante deksel	2	Flessenhouders met metalen steunen	Ja
---	---	------------------------------------	----

Aantal verstelbare binnendeurcompartimenten	4
Binnendeurcompartimenten met metalen steunen	Ja

Overige features koelkast



Accessoires	Eierhouder	Ventilator	Ja
Natural Plus Blu Light	Ja	ionisator	Ja
MultiFlow	Ja	Antibacterieel geurfilter	Ja

Uitrusting vriezer

Aantal lades	2
--------------	---

Overige features vriezer



Accessoires	1 ijsblokjeshouder	Snel-vriescompartiment	Ja
-------------	--------------------	------------------------	----

Overige technische eigenschappen

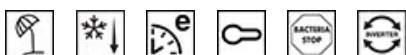

Display functies	Vakantiefunctie, Snel-vriesfunctie, Snel-koelfunctie, Eco, Kinderbeveiliging
Snel-vriestoets	Ja
Alarm deur open	Ja
Temperatuuralarm	Ja
Antibacterial Gasket	Ja
Type temperatuurcontrole	Elektronisch
Aantal compressoren	1
Type koelmiddel	R600a
Type compressor	Variabele toeren
Hoeveelheid koelmiddel (gr)	63 g
Schuimmiddel	Cyclopentaan

Energieverbruik per jaar	378 kWh/a	Akoestische geluidsemissie	35 dB(A) re 1pW
--------------------------	-----------	----------------------------	-----------------







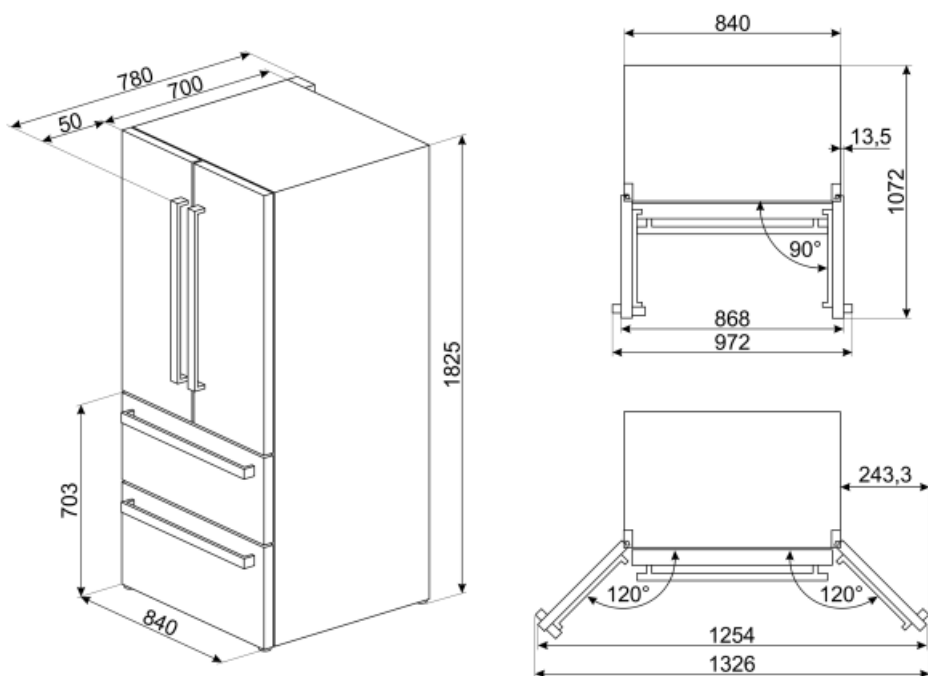









Energie-efficiëntieklasse	F	Conserveringsduur zonder stroom	18 h
Geluidsniveau klasse	B	4 sterren-vriescapaciteit	10.7 Kg/24h
Totaal netto inhoud	539 l	Klimaatklasse	SN, ST
Netto inhoud vriescompartiment	152 l	EI	125 %
Netto inhoud koelcompartiment(en)	387 l		

Elektrische aansluiting

Stekker	(F;E) Schuko	Spanning (V)	230 V
Aansluitwaarde	160 W	Frequentie (Hz)	50 Hz
Stroom (A)	0,9 A	Lengte voedingskabel	240 cm



Symbols glossary (TT)

	vriezer		Smeg Active Ion system improves the quality of the air inside the cell. Thanks to the generation of negatively charged ions released inside the fridge Active Ion system neutralizes unpleasant dust.
	Het automatische ontdooisysteem werkt door automatisch te ontdooien met regelmatige tussenpozen, waardoor ontdooien helemaal niet nodig is.		Antibacteriële behandeling: antibacteriële behandeling om een betere hygiëne te garanderen
	Kinderslot: sommige modellen zijn voorzien van een apparaat om het programma / de cyclus te vergrendelen zodat het niet kan per ongeluk veranderd		LED-display: toont de geselecteerde programma's, functies en opties en de tijd tot het einde van de cyclus.
	Economische modus: analyseert de werking van de koelkast tijdens de activering en optimaliseert de cyclus om het stroomverbruik te verminderen.		Energy efficiency class F
	A ++: Energie-efficiëntieklasse A ++ helpt om tot 20% energie te besparen in vergelijking met klasse A. Maximale prestaties bij minimaal verbruik zijn gegarandeerd.		Geventileerd: geforceerde distributie van koude lucht in het koelgedeelte, waardoor een gelijkmatige temperatuurverdeling in de koelkast mogelijk is.
	Snelvriezen: De snelvriesfunctie verlaagt de temperatuur van het compartiment wanneer deze enkele uren voor gebruik wordt geactiveerd.		Energiebesparende modus: Met de energiebesparende modus kunt u de koelkast uitschakelen en de vriezer laten werken.
	Led-binnenverlichting: is een meer energie-efficiënte en duurzame manier om de binnenkant van het apparaat te verlichten.		Invertertechnologie: De evolutie van Smeg's drogers naar intelligentere en milieuvriendelijkere modellen heeft geleid tot de keuze voor het gebruik van Invertertechnologie met warmtepompen, waardoor het energieverbruik aanzienlijk wordt verminderd.
	Air plus: houdt voedsel langer vers.		Natural Plus Blu Light: Dit unieke Natural Plus Blu Light-systeem werkt samen met de natuur om de bewaartijd van groenten en fruit te verlengen
	No Frost: De No Frost- en Frost free-systemen voorkomen ijsvorming, zodat ontdooien niet nodig is.		