

## FQ60XDAIF



Familie	Koelkast
Installatie	Vrijstaand
Categorie	4 deuren
Reference width	Higher than 80
No Frost systeem	Volledige no-frost
Type koeling	Total No Frost - Triple koelsysteem
Defrost	Automatisch
Type scharnier	Standaard
EAN-code	8017709293314



## Esthetiek



Esthetiek	Universeel	Kleur logo	Chroom
Kleur	Inox-look	Materiaal zijwanden	Plaatstaal
Afwerking	Vingervlekvrij	Kleur zijkanten	Zilver
Design	Plat	Logo	Geassembleerd
Materiaal deur	Rvs look	Profielkleur deurvakken	Zilver
Type staal deur	Vingervlekvrij	Profielkleur lades	Zilver
Handgreep	Extern	Kleur van glasplaatprofiel	Zilver
Type handvat	Vast	Display	Led
Kleur handgreep	RVS	Positie display	Esterno (su porta)

## Uitrusting koelkast



Aantal verstelbare leggers	2	Type groentelade / groentelade deksel	Glas
Aantal groente-/fruitlades	2	Life Plus zone	Ja
Type verstelbare leggers	Glas	Binnenverlichting koelkast	Ja
Type groentelade / groentelade deksel	Op schuifrails	Type binnenverlichting koelkast	Led
Afdekplaat groentenlade	Ja		

## Binnendeur koelkast

Aantal binnendeurcompartimenten met transparante deksel 2

Aantal verstelbare binnendeurcompartimenten 2

Aantal flessenhouders 2

## Overige features koelkast



Accessoires Eierhouder

Natural Plus Blu Light Ja

MultiFlow Ja

Ventilator Ja

ionisator Ja

Antibacterieel geurfilter Ja

## Uitrusting vriezer

Aantal lades 3

Aantal legplanken 2

Binnenverlichting vriezer Ja

Type verlichting vriezer Led

Type leggers Glas

## Binnendeur vriezer

Aantal binnendeurcompartimenten 2

## Overige features vriezer



ijs maker Automatisch

Snel-vriescompartiment Ja

## Overige technische eigenschappen

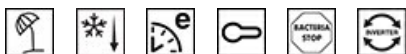

Display functies

MultiZone

Snel-vriestoets

Indicator (lampje) temperatuuralarm

Alarm deur open

Temperatuuralarm

Antibacterial Gasket

Type temperatuurcontrole

Aantal compressoren

Type koelmiddel

Type compressor

Hoeveelheid koelmiddel (gr)

Vakantiefunctie, Snel-vriesfunctie, Snel-koelfunctie, Eco, Kinderbeveiliging

Ja

Ja

Ja

Akoestisch en visueel

Akoestisch en visueel

Ja

Elektronisch

1

R600a

Variabele toeren

77 g

Schuimmiddel

Cyclopentaan









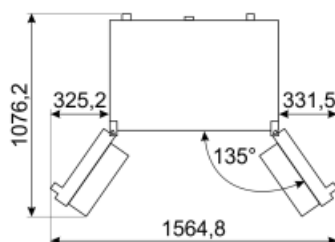
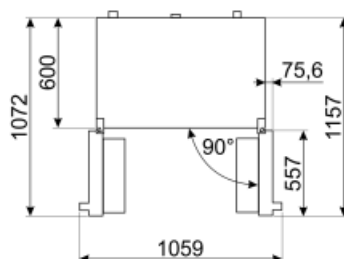
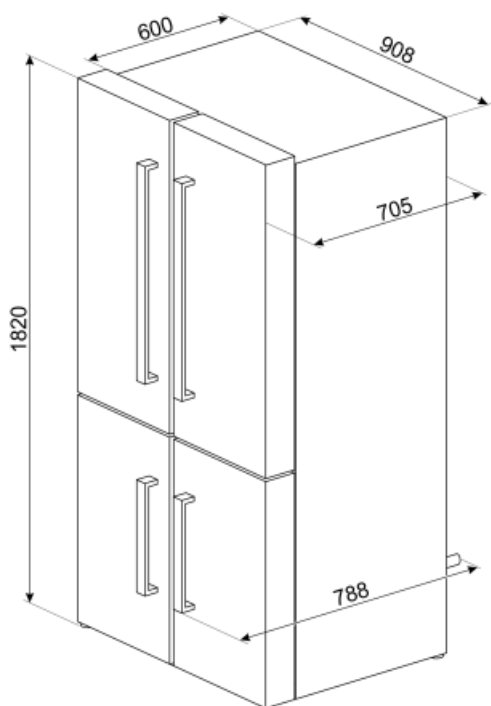











<b>Energieverbruik per jaar</b>	414 kWh/a	<b>Akoestische geluidsemissie</b>	39 dB(A) re 1pW
<b>Energie-efficiëntieklasse</b>	F	<b>Conserveringsduur zonder stroom</b>	10 h
<b>Geluidsniveau klasse</b>	C	<b>4 sterren-vriescapaciteit</b>	4.6 Kg/24h
<b>Totaal netto inhoud</b>	572 l	<b>Klimaatklasse</b>	SN, T
<b>Netto inhoud vriescompartiment</b>	196 l	<b>EI</b>	125 %
<b>Netto inhoud koelcompartiment(en)</b>	376 l		

## Elektrische aansluiting

<b>Stekker</b>	(F;E) Schuko	<b>Spanning (V)</b>	230 V
<b>Aansluitwaarde</b>	200 W	<b>Frequentie (Hz)</b>	50 Hz
<b>Stroom (A)</b>	0,8 A	<b>Lengte voedingskabel</b>	240 cm



## Symbols glossary (TT)

	vriezer		Smeg Active Ion system improves the quality of the air inside the cell. Thanks to the generation of negatively charged ions released inside the fridge Active Ion system neutralizes unpleasant dust.
	Het automatische ontdooisysteem werkt door automatisch te ontdooien met regelmatige tussenpozen, waardoor ontdooien helemaal niet nodig is.		Antibacteriële behandeling: antibacteriële behandeling om een betere hygiëne te garanderen
	Kinderslot: sommige modellen zijn voorzien van een apparaat om het programma / de cyclus te vergrendelen zodat het niet kan per ongeluk veranderd		LED-display: toont de geselecteerde programma's, functies en opties en de tijd tot het einde van de cyclus.
	Economische modus: analyseert de werking van de koelkast tijdens de activering en optimaliseert de cyclus om het stroomverbruik te verminderen.		Energy efficiency class F
	A ++: Energie-efficiëntieklasse A ++ helpt om tot 20% energie te besparen in vergelijking met klasse A. Maximale prestaties bij minimaal verbruik zijn gegarandeerd.		Geventileerd: geforceerde distributie van koude lucht in het koelgedeelte, waardoor een gelijkmatige temperatuurverdeling in de koelkast mogelijk is.
	Snelvriezen: De snelvriesfunctie verlaagt de temperatuur van het compartiment wanneer deze enkele uren voor gebruik wordt geactiveerd.		Vingerafdrukbestendig roestvrij staal: Vingerafdrukbestendig roestvrij staal zorgt ervoor dat roestvrij staal er zo goed als nieuw uitziet.
	Energiebesparende modus: Met de energiebesparende modus kunt u de koelkast uitschakelen en de vriezer laten werken.		Led-binnenverlichting: is een meer energie-efficiënte en duurzame manier om de binnenkant van het apparaat te verlichten.
	Life Plus 0 ° C: De temperatuur in de Lifeplus compartimenten worden bewaard op 0 ° C, waardoor langer vers vlees en vis		Invertertechnologie: De evolutie van Smeg's drogers naar intelligentere en milieuvriendelijkere modellen heeft geleid tot de keuze voor het gebruik van Invertertechnologie met warmtepompen, waardoor het energieverbruik aanzienlijk wordt verminderd.
	Air plus: houdt voedsel langer vers.		Natural Plus Blu Light: Dit unieke Natural Plus Blu Light-systeem werkt samen met de natuur om de bewaartijd van groenten en fruit te verlengen