

FAB38LBL5



| | |
|--------------------|-------------------------------------|
| Familie | Koelkast |
| Installatie | Vrijstaand |
| Categorie | Koel-vriescombinatie |
| Referentie breedte | 60 - 70 |
| Referentie hoogte | Higher than 200 |
| No Frost systeem | Volledige no-frost |
| Type koeling | Total No Frost - Dubbel koelsysteem |
| Ontdooien | Automatisch |
| Type scharnier | Standaard |
| Positie scharnier | Links |
| EAN-code | 8017709297855 |



Esthetiek



| | | | |
|-----------------|-----------------------------|----------------------------|---------------|
| Esthetiek | Jaren 50 | Materiaal zijwanden | Plaatstaal |
| Kleur | Zwart | Kleur zijkanten | Zwart |
| Afwerking | Glanzend | Logo | Geassembleerd |
| Design | Bol | Profielkleur deurvakken | Zilver |
| Materiaal deur | Thermisch gevormd kunststof | Profielkleur lades | Zilver |
| Handgreep | Extern | Kleur van glasplaatprofiel | Zilver |
| Type handvat | Vast | Display | Led |
| Kleur handgreep | Chroom | Positie display | Intern |
| Kleur logo | Chroom | | |

Uitrusting koelkast



| | | | |
|---------------------------------------|----------------|---------------------------------------|------|
| Aantal verstelbare leggers | 3 | Type groentelade / groentelade deksel | Glas |
| Aantal groente-/fruitlades | 1 | Life Plus zone | Ja |
| Type verstelbare leggers | Glas | Binnenverlichting koelkast | Ja |
| Type groentelade / groentelade deksel | Op schuifrails | Type binnenverlichting koelkast | Led |
| Afdekplaat groentenlade | Ja | | |

Binnendeur koelkast

Aantal verstelbare
binnendeurcompartimenten 3

Aantal flessenhouders 1

Overige features koelkast



MultiFlow Ja
Ventilator Ja

ionisator Ja

Uitrusting vriezer

Aantal lades 2
Aantal legplanken 2

Aantal compartimenten met klep 1
Type leggers Glas

Overige features vriezer



Ijsmaker (manueel) Ja
ijs maker handmatig

Snel-vriescompartiment Ja

Overige technische eigenschappen



Display functies
Snel-vriestoets
Indicator (lampje) temperatuuralarm
Alarm deur open
Temperatuuralarm
Type temperatuurcontrole
Aantal compressoren
Type koelmiddel
Type compressor
Hoeveelheid koelmiddel (gr)
Schuimmiddel

Snel-vriesfunctie, Eco, Temperatuuralarm
Ja
Ja
Akoestisch en visueel
Ja
Elektronisch
1
R600a
Variabele toeren
45 g
Cyclopentaan

Performance / Energy Label - Reg. 2019



Energieverbruik per jaar 282 kWh/a
Energie-efficiëntieklasse E
Geluidsniveau klasse C
Totaal netto inhoud 481 l

Akoestische
geluidsemisatie 41 dB(A) re 1pW
Conserveringsduur 14 h
zonder stroom

Netto inhoud vriescompartiment 137 l

Netto inhoud koelcompartiment(en) 344 l

4 sterren-vriescapaciteit

Klimaatklasse EEI

8 Kg/24h

SN, N, ST, T
98 %







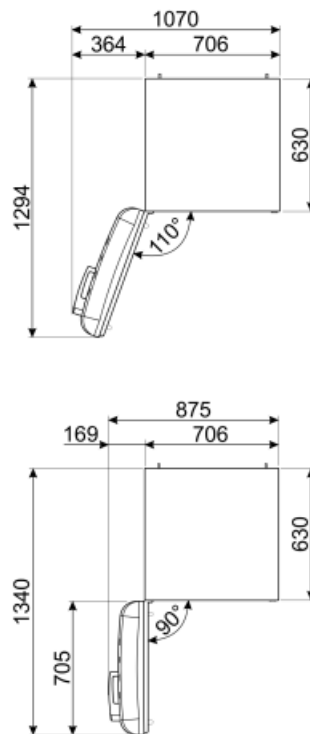
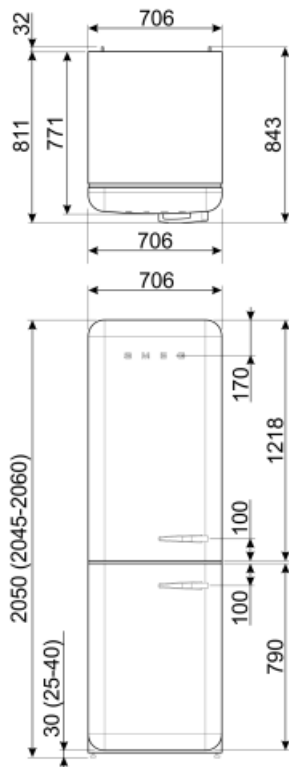





Elektrische aansluiting

Stekker (F;E) Schuko
Aansluitwaarde 127 W
Stroom (A) 1,1 A

Spanning (V) 220-240 V
Frequentie (Hz) 50/60 Hz
Lengte voedingskabel 180 cm



Symbols glossary (TT)

| | | | |
|--|--|---|--|
|  | vriezer |  | Smeg Active Ion system improves the quality of the air inside the cell. Thanks to the generation of negatively charged ions released inside the fridge Active Ion system neutralizes unpleasant dust. |
|  | Het automatische ontdooisysteem werkt door automatisch te ontdooien met regelmatige tussenpozen, waardoor ontdooien helemaal niet nodig is. |  | LED-display: toont de geselecteerde programma's, functies en opties en de tijd tot het einde van de cyclus. |
|  | Economische modus: analyseert de werking van de koelkast tijdens de activering en optimaliseert de cyclus om het stroomverbruik te verminderen. |  | Energy efficiency class E |
|  | A ++: Energie-efficiëntieklasse A ++ helpt om tot 20% energie te besparen in vergelijking met klasse A. Maximale prestaties bij minimaal verbruik zijn gegarandeerd. |  | Geventileerd: geforceerde distributie van koude lucht in het koelgedeelte, waardoor een gelijkmatige temperatuurverdeling in de koelkast mogelijk is. |
|  | Snelvriezen: De snelvriesfunctie verlaagt de temperatuur van het compartiment wanneer deze enkele uren voor gebruik wordt geactiveerd. |  | Led-binnenverlichting: is een meer energie-efficiënte en duurzame manier om de binnenkant van het apparaat te verlichten. |
|  | Life Plus 0 ° C: De temperatuur in de Lifeplus compartimenten worden bewaard op 0 ° C, waardoor langer vers vlees en vis |  | Invertertechnologie: De evolutie van Smeg's drogers naar intelligentere en milieuvriendelijkere modellen heeft geleid tot de keuze voor het gebruik van Invertertechnologie met warmtepompen, waardoor het energieverbruik aanzienlijk wordt verminderd. |
|  | Air plus: houdt voedsel langer vers. | | |