

C4173N1F



Familie	Koelkast
Installatie	Inbouw
Categorie	Koel-vriescombinatie
Inbouwnis	178
Reference width	Until 60
Reference height	160 - 200
Type koeling	Geventileerde koelkast, No Frost vriezer
Defrost	Automatisch
Type scharnier	Railgeleiding
Positie scharnier	Rechts
Deur omkeerbaar	Ja
EAN-code	8017709295301



Esthetiek



Esthetiek	Universeel	Logo	Geëts
Kleur	Wit	Profielkleur deurvakken	Wit
Materiaal deur	Plaatstaal	Kleur van glasplaatprofiel	Wit
Materiaal zijwanden	Plaatstaal	Display	Led
Kleur zijkanten	Wit	Positie display	Intern

Uitrusting koelkast



Aantal verstelbare leggers	4	Afdekplaat groentelade	Ja
Aantal groente-/fruitlades	2	Type groentelade / groentelade deksel	Glas
Type verstelbare leggers	Glas	Binnenverlichting koelkast	Ja
Type groentelade / groentelade deksel	Standaard	Type binnenverlichting koelkast	Led

Binnendeur koelkast

Aantal binnendeurcompartimenten met transparante deksel	1	Aantal flessenhouders	1
Aantal verstelbare binnendeurcompartimenten	2		

Overige features koelkast



Accessoires	Eierhouder	Ventilator	Ja
-------------	------------	------------	----

Uitrusting vriezer

Aantal lades	3
--------------	---

Overige features vriezer

Accessoires	1 ijsblokeshouder
-------------	-------------------

Overige technische eigenschappen



Display functies	Snel-vriesfunctie
Snel-vriestoets	Ja
Type temperatuurcontrole	Elektronisch
Aantal compressoren	1
Type koelmiddel	R600a
Type compressor	Standaard
Hoeveelheid koelmiddel (gr)	48 g
Schuimmiddel	Cyclopentaan









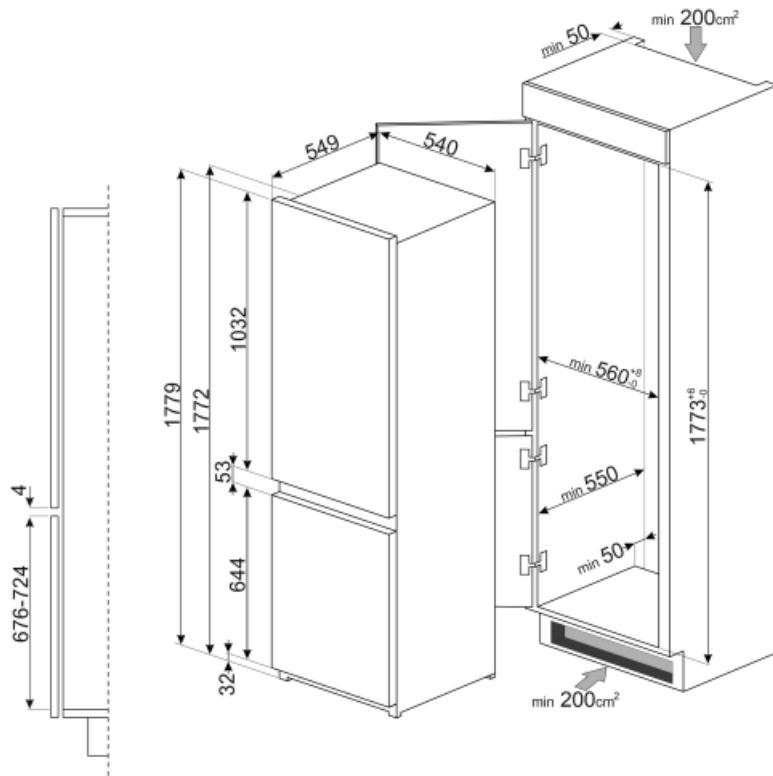



Energieverbruik per jaar	268 kWh/a	Akoestische geluidsemis­sie	36 dB(A) re 1pW
Energie-efficiëntieklasse	F	Conserveringsduur zonder stroom	9.00 h
Geluidsniveau klasse	C	4 sterren-vriescapaciteit	5.0 Kg/24h
Totaal netto inhoud	254 l	Klimaatklasse	SN, N, ST, T
Netto inhoud vriescompartiment	61 l	EEl	125 %
Netto inhoud koelcompartiment(en)	193 l		

Elektrische aansluiting

Stekker	(F;E) Schuko	Spanning (V)	230-240 V
Aansluitwaarde	140 W	Frequentie (Hz)	50 Hz
Stroom (A)	1.5 A	Lengte voedingskabel	240 cm



Symbols glossary (TT)

	vriezer		Het automatische ontdooisysteem werkt door automatisch te ontdooien met regelmatige tussenpozen, waardoor ontdooien helemaal niet nodig is.
	LED-display: toont de geselecteerde programma's, functies en opties en de tijd tot het einde van de cyclus.		Energy efficiency class F
	A +: Energie-efficiëntieklasse A + helpt om tot 10% energie te besparen in vergelijking met klasse A. Maximale prestaties bij minimaal verbruik zijn gegarandeerd.		Geventileerd: geforceerde distributie van koude lucht in het koelgedeelte, waardoor een gelijkmatige temperatuurverdeling in de koelkast mogelijk is.
	Snelvriezen: De snelvriesfunctie verlaagt de temperatuur van het compartiment wanneer deze enkele uren voor gebruik wordt geactiveerd.		Led-binnenverlichting: is een meer energie-efficiënte en duurzame manier om de binnenkant van het apparaat te verlichten.
	Inbouw Nis		No Frost: De No Frost- en Frost free-systemen voorkomen ijsvorming, zodat ontdooien niet nodig is.