

CX91GMBLNLK

Categorie fornuis	90x60 cm
Aantal ovens met energielabel	1
Cavity heat source	Elektrisch
Type kookplaat	Gas
Type primaire oven	Thermogeventileerd
Reinigingssysteem primaire oven	Vapor Clean
EAN-code	8017709336660
Energie-efficiëntieklasse	A



Esthetiek

Esthetiek	Classici	Kleur knoppen	RVS
Serie	Concerto	Aantal bedieningsknoppen	8
Kleur	Zwart	Kleur serigrafie	Zwart
Afwerking	Glanzend zwart	Handgreep	Smeg Classici
Design	Standaard	Kleur handgreep	Geborsteld roestvrijstaal
Deur	Geheel glas	Type glas	Zwart
Type pannendragers	Mat zwart geëmailleerd	Pootjes	Zwart
Kleur kookplaat	Zwart glanzend	Logo	In reliëf
Afwerking bedieningspaneel	Gekleurd plaatstaal	Positie logo	Strook onder de oven
Bedieningsknoppen	Smeg Classici		

Programma's / functies

Aantal kookfuncties 6
Traditionele kookfuncties



Statisch



Geventileerd



Turbo



ECO



Grote vlak-grill



Fan assisted bottom

Schoonmaak functie



Vapor Clean

Overige functies

 Ontdooien op tijd

Opties kookplaat

Timer 1

Technische specificaties kookplaat

UR

Totaal aantal kookzones 5

Linksvoor - Gas - RP - 2.90 kW

Linksachter - Gas - SRD - 1.80 kW

Midden - Gas - URP - 4.00 kW

Rechtsachter - Gas - SRD - 1.80 kW

Rechtsvoor - Gas - AUX - 1.00 kW

Type gasbranders Standaard

Automatische
vonkontsteking Ja

Thermobeveiliging

Branderdeksels

Ja

Mat zwart geëmailleerd

Technische specificaties primaire oven



Aantal lampen 1

Aantal ventilatoren 1

Netto inhoud 115 l

Bruto inhoud 1e oven 129 l

Materiaal ovenruimte Ever Clean emaille

Aantal kookniveaus 5

Type ovenrekken Metalen zijsteunen

Soort verlichting Halogeen

Vermogen lamp 40 W

Instelling kooktijd Timer + einde bereiding

Deur openen naar beneden

Uitneembare ovendeur Ja

Volledig glazen
binnendeur Ja

Uitneembaar glas
binnendeur Ja

Aantal ruiten ovendeur 2

Aantal thermo-
reflecterende ruiten 1

Veiligheidsthermostaat Ja

Koelsysteem Mantelkoeling

Afmetingen bruikbare
interne ovenruimte 371x724x418 mm

(hxbxd)

Temperatuurregeling Elektro-mechanisch

Onderwarmte -
vermogen 1700 W

Bovenwarmte -
vermogen 1200 W

Grill - vermogen 1700 W

Grote vlakgrill -
vermogen 2900 W

Circulatie - vermogen 2000 W

Type grill Elektrisch

Maximum temperatuur 260 °C

Akoestisch signaal einde kooktijd	Ja
Minimum temperatuur	50 °C

Meegeleverde accessoires primaire oven en kookplaat

Rek met achter- en zijstop	1	Bakplaat (20 mm)	1
-------------------------------	---	------------------	---

Elektrische aansluiting

Stekker	(F;E) Schuko	Type of electric cable installed	Yes, Single phase
Aansluitwaarde	3200 W	Lengte voedingskabel	120 cm
Stroom	14 A	Frequentie	50/60 Hz
Spanning	220-240 V	Aansluitkast	3 polig

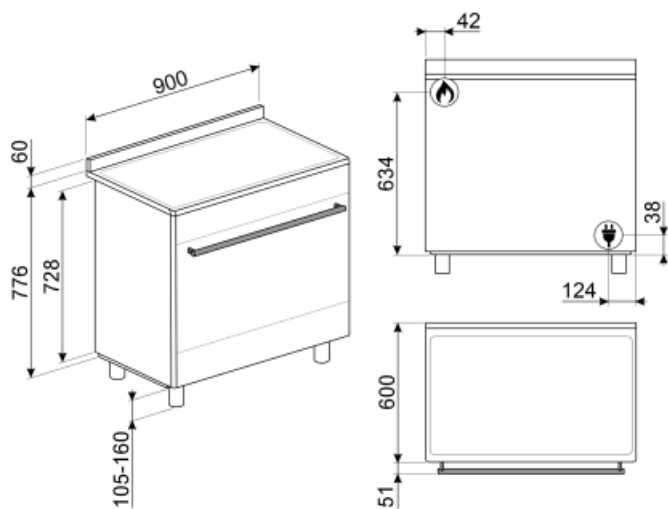

Accessoires niet inbegrepen

AIRFRY9

Air fryer rack AIRFRY . Ideal for recreating traditional frying in the oven, but with fewer calories and less fat. It allows you to cook quickly and simply dishes such as French fries, fried vegetables and fish, ensuring perfect browning and crispiness.



SFLK1

Kinderslot



PRTX



KIT600SNL-9



BG6090-1



KITH95

Hoogte uitbreidingsset (min.13cm - max.19,5cm), roestvrij staal



KITPDQ



AL90X9



GTP

Gedeeltelijk uittrekbare telescopische geleiders (1 niveau)



PPR9



BBQ9



KIT90X9-1



PPX6090-1



PALPZ

Pizzaschep met inklapbare handgreep
breedte: 315 mm lengte: 325 mm



GTT

Volledig uittrekbare telescopische geleiders (1 niveau)







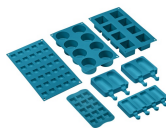













SMOLD

Set van 7 siliconen vormpjes voor ijsjes, ijslolly's, pralines, ijsblokjes of om etenswaren te portioneren.
Bruikbaar van -60 ° C tot + 230 ° C



Symbols glossary (TT)

 <p>Luchtkoelsysteem: om een veilig oppervlak te garanderen temperaturen.</p>	 <p>Ontdooien op tijd: met deze functie wordt automatisch het tijdstip van ontdooien van voedsel bepaald</p>
 <p>Dubbele beglazing: aantal glazen deuren.</p>	 <p>A: Droogprestaties van het product, gemeten vanaf A +++ tot D / G afhankelijk van de productfamilie</p>
 <p>Geëmailleerde binnenkant: De geëmailleerde binnenkant van alle Smeg-ovens heeft een speciale antacidumvoering die helpt om de binnenkant schoon te houden door de hoeveelheid kookvet te verminderen.</p>	 <p>Fan assisted base: the mix of fan and lower heating element alone allows to finish cooking foods already cooked on the surface but not internally more quickly. This system is recommended to finish cooking foods that are already well cooked on the surface, but not internally, which therefore require a moderate higher heat. Ideal for any type of food.</p>
 <p>Ventilator met bovenste en onderste elementen: de elementen in combinatie met de ventilator zijn bedoeld om een meer gelijkmatige warmte te bieden, een methode die vergelijkbaar is met conventioneel koken, dus voorverwarmen is vereist. Het meest geschikt voor items die langzaam koken vereisen.</p>	 <p>De ovenruimte wordt tegelijk door het onder- en bovenelement verwarmt. De hitteverdeling over het gerecht is afhankelijk van het niveau waarop men dit plaatst. Geschikt voor bakken op 1 niveau. Gerechten: alle ovenschotels, vlees, gevogelte, brood, (gevulde) taarten. Speciaal: gans en eend (bevatten veel vet).</p>
 <p>ECO: low energy consumption cooking: this function is particularly suitable for cooking on a single shelf with low energy consumption. It is recommended for all types of food except those that can generate a lot of moisture (for example vegetables). To achieve maximum energy savings and reduce time, it is recommended to put the food in the oven without preheating the cooking compartment</p>	 <p>De warmte wordt geproduceerd door het grill- en bovenelement. Verhitting over het volledige oppervlak. De thermostaat wordt, afhankelijk van het gerecht, in de regel op de maximale stand gezet. Bij een korte baktijd kan de ovendeur gesloten blijven; bij langere baktijd blijft deze gedeeltelijk geopend. Voor vleesgerechten (klein- en middelgroot), vleespennen, vis, groenten, gratineren etc.</p>
 <p>Turbo: the heat comes from 3 directions: above, below and from the back of the oven The fan is active. It allows quick cooking, even on several shelves without mixing the aromas. Ideal for large volumes or foods that require intense cooking.</p>	 <p>All glass inner door: All glass inner door, a single flat surface which is simple to keep clean.</p>
 <p>The inner door glass: can be removed with a few quick movements for cleaning.</p>	 <p>verlichting</p>
 <p>The oven cavity has 5 different cooking levels.</p>	 <p>Ultrasnelle branders: Krachtige ultrasnelle branders bieden tot 5kw vermogen.</p>
 <p>Vapor Clean: a simple cleaning function using steam to loosen deposits in the oven cavity.</p>	 <p>The capacity indicates the amount of usable space in the oven cavity in litres.</p>