



NL - Installatiehandleiding
NO - Installasjonsveiledning
SV - Installationsanvisning
TR - Kurulum kılavuzu

Bakoven zonder afzuigkap, stoomkoker uitvoering
 Stekeovn uten dampavtrekk, dampovn byggeform
Ugn utan ångutsug, modell ångugn
 Buhar çıkışsız pişirme fırını, buharlı fırın tipi

600

Veiligheidsvoorschriften

Sikkerhetskhenvisninger

Säkerhetsanvisningar

Güvenlik uyarıları



Elektriske aansluitingen moeten door vakkundig personeel uitgevoerd worden volgens de normen en richtlijnen voor laagspanningsinstallaties en volgens de bepalingen van de plaatselijke elektriciteitsbedrijven. Een stekkerklaar toestel mag uitsluitend op een volgens de voorschriften geïnstalleerd stopcontact met randaarde worden aangesloten. In huishoudelijke installaties dient een voor alle polen geschikte netscheidingsinrichting met een contactopening van 3 mm geïnstalleerd te worden. Schakelaars, steckerinrichtingen, LS-automaten en smeltzekeringen die na installatie van het toestel vrij toegankelijk zijn en de leiding op alle polen scheiden, zijn als scheider toelaatbaar. Een onberispelijke aardverbinding en gescheiden aangelegde neutrale en randaardedraden zorgen voor een veilige en storingsvrije werking. Na de inbouw mogen spanningvoerende onderdelen en bedrijfsgeïsoleerde kabels niet aangeraakt kunnen worden. Oude installaties controleren. Informatie over benodigde netspanning, stroomtype en zekering vindt u op het typeplaatje.

Elektriske tilkoblinger skal utføres av fagkyndig personale i henhold til direktivene og normene for lavspenningsinstallasjoner og i samsvar med bestemmelsene fra lokale elektrisitetsverk. Et apparat som er klart for tilkobling, skal kun kobles til en forskriftsmessig installert, jordat kontakt. I husinstallasjonen skal det installeres en allpolet nettskillebryter med 3 mm kontaktåpning. Brytere, plugginnretninger, LS-automater og smeltesikringer som er fritt tilgjengelige etter at apparatet er installert og som kobler alle polledere, er godkjente skillebrytere. Feilfri jording og nøytral- og jordledere som er lagt separat, sørger for sikker og feilfri drift. Etter montering må spenningsførende deler og driftisolerte ledninger ikke kunne berøres. Kontroller gamle installasjoner. Opplysninger om nødvendig nettspenning, strømtype og sikring finner du på typeskiltet.

Elanslutningar ska utföras av utbildad personal i enlighet med direktiv och standarder för lågspänningsinstallationer och de lokala elverkens bestämmelser. En anslutningsklar köksfläkt får endast anslutas till ett korrekt installerat jordat uttag. I kopplingskåpet ska det finnas en allpolig säkerhetsbrytare med 3 mm kontaktseparation. Brytare, uttag, automatsäkringar och smältsäkringar som är fritt tillgängliga efter att ugnen har installerats och som kopplar alla polledare räknas som tillåtna skydd. En korrekt jording och separat dragna neutral- och skyddsledare ger en säker och störningsfri drift. Efter monteringen får det inte vara möjligt att komma åt spänningsförande delar och driftisolerade ledningar. Kontrollera gamla installationer. Uppgifter om nödvändig nätspänning, strömtyper och säkring framgår av typeskylten.

Elektrik bağlantıları uzman personel tarafından alçak gerilimli tesisat direktifleri ve normları ile yerel elektrik şebekeleri düzenlemeleri uyarınca yapılmalıdır. Fişi takılmaya hazır durumdaki bir cihaz sadece talimatlara uygun olarak hazırlanmış topraklı bir prize bağlanabilir. Ev tesisatında her kutup için 3 mm kontak açığı olan şebekeden ayırma düzeneği olmalıdır. Cihaz kurulumundan sonra kolayca erişilebilen ve tüm kutup iletkenlerine kumanda eden şalterler, birleştiriciler, LS otomatları ve güvenlik sigortaları geçerli birer ayırıcı olarak kabul edilmektedir. Kusursuz topraklama ve ayrı olarak döşenen nötr ve koruyucu iletkenler güvenli ve sorunsuz işletim sağlar. Kurulumun ardından elektrikli parçalara ve temel yalıtıma sahip kablolarla dokunulmaması gerekir. Eski tesisatları kontrol ediniz. İsim levhası üzerinde gerekli şebeke gerilimi, akımı ve koruması hakkında bilgiler yer almaktadır.



Uitgepakte toestellen uitsluitend met handschoenen transporteren. Toestel niet aan de afsluitplaat optillen. Zijkanten en bovenzijde van het toestel niet indrukken, toestel niet kantelen. Om een goede ventilatie te garanderen, de nis voor het toestel voorzien van een ventilatieopening van minimaal 25 cm². Maximum gebruikshoogte van het toestel: 2000 m boven NAP. Wijzigingen aan het toestel (incl. toevoer- en afvoerleidingen en netkabels) mogen alleen worden aangebracht door de klantenservice.

Bruk alltid hansker ved transport av utpakkede apparater. Ikke løft apparatet i blenden. Ikke trykk inn sidene/oversiden på apparatet, ikke velt apparatet. For å sikre en god ventilasjon skal apparatnischen utstyres med en luftåpning på min. 25 cm². Apparatets maksimale brukshøyde: 2000 m over havet. Kun kundeservice skal foreta endringer på apparatet (inkl. tilførsels-/avførsledninger og strømkabel).

Uppackade produkter får endast transporteras med handskar. Lyft inte ugnen i skärmen. Tryck inte på ugnens sidor eller ovasida, vält inte ugnen.

För att garantera en god ventilation av ugnsnischen måste den vara försedd med en ventilationsöppning på minst 25 cm². Ugnens högsta användningshöjd: 2000 m över havsnivån. Förändringar på ugnen (inkl. till-/frånluftsledningar och nätkabel) får endast göras av kundtjänst.

Ambalajı açılmış cihazları yalnızca eldiven kullanarak taşıyın. Cihazı panelden tutup kaldırmayın. Cihazın yan ve üst kısmına baskı uygulamayın, cihazı ters çevirmeyin. Düzgün havalandırmanın sağlanması için, cihaza minimum 25 cm² hava açıklığı sağlanmalıdır. Cihazın maksimum kurulum yüksekliği: Deniz seviyesinin 2000 m üzerinde. Cihaz üzerindeki değişiklikler (ör. giriş çıkış boruları ve güç kablosu) yalnızca müşteri hizmetleri tarafından yapılabilir.



De lokale voorschriften in acht nemen. Bij inbouw in brandbaar materiaal dienen de normen en richtlijnen voor brandbeveiliging absoluut in acht genomen te worden.

Følg lokale forskrifter. Overhold direktiver og standarder for brannvern ved montering i brennbare materialer.

Observera lokalt gällande föreskrifter. Vid montering i brännbart material ska direktiven och standarderna för brandskydd observeras.

Yerel yönetmelikler göz önünde bulundurulmalıdır. Yanıcı maddelerin yerleştirilmesi sırasında yangından korunma talimat ve standartlarına dikkat edin.

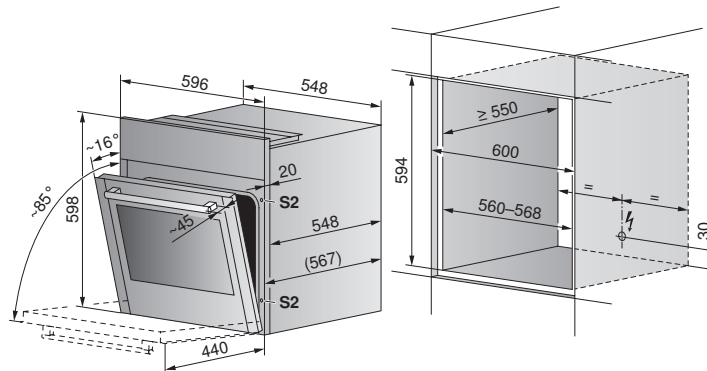

Aansluitkabel

Tilkoblingskabel

Anslutningskabel

Bağlantı kablosu

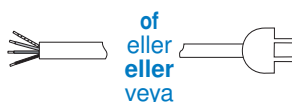



De installatie moet in spanningsloze toestand worden uitgevoerd
Installasjonen må foretas i spenningsfri tilstand
Installationen måste utföras i spänningsfritt tillstånd
Kurulum elektriksiz ortamda gerçekleştirilmelidir

1.

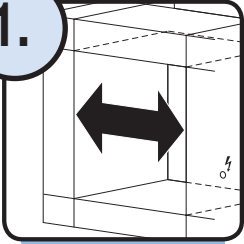

Breedte van de nis controleren (zie ontwerpdocumenten)
Kontroller nisjebredden (se planleggingshjelp)
Kontrollera nischbredden (se planeringsassistenten)
Oyuk genişliğini kontrol edin (bkz. Planlama yardımı)

Toestel/nis moeten in breedte/hoogte exact passen
Apparaten/nisjen må passe nøyaktig i bredden/høyden
Ugnen/nischen måste passa precis på både bredden och höjden
Cihaz / oyuk uygun genişliğe / yüksekliğe ayarlanmalıdır

2.

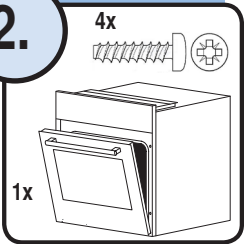

Toestel/montagemateriaal controleren
Kontroller apparat/monteringsmateriale
Kontrollera ugnen/monteringsmaterialet
Cihazı / montaj malzemelerini kontrol edin

Beschadigingen? Montagemateriaal aanwezig?
Skader? Finnes det monteringsmateriale?
Skador? Finns monteringsmaterial?
Hasar var mı? Montaj malzemeleri mevcut mu?

3.

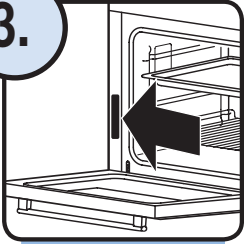

Aansluitwaarden controleren
Kontroller de tilkoblede effektene
Kontrollera anslutningsvärdena
Bağlantı değerlerini kontrol edin

Aansluitwaarden moeten voor montage overeenkomen
De tilkoblede effektene må stemme overens for montering
Anslutningsvärdena måste stämma överens med monteringen
Bağlantı değerleri montaja uygun olmalıdır

4.

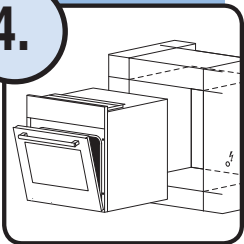

Toestel voor nis plaatsen
Sett apparaten foran nisjen
Ställ ugnen framför nischen
Cihazı oyuğun önüne yerleştirin

5.

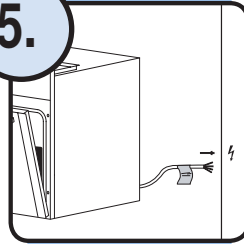

Kabel aansluiten
Koble til kabelen
Anslut kabeln
Kabloyu bağlayın

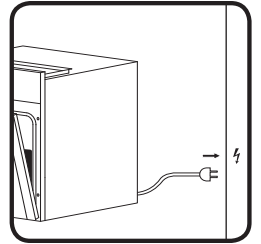

6.

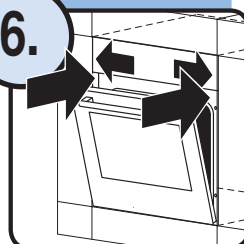

Toestel geheel inschuiven en uitrichten
Skyv apparaten helt inn, rett det opp
Skjut in ugnen helt och rikta in den
Cihazı tamamen kaydırın ve hizalayın

7.



Toestel vastschroeven aan nis
Skrut apparaten fast i nisjen
Skruva fast ugnen i nischen
Cihazı oyuğa vidalayın



Toestelbreedte
Apparätbredd
Ugnsbredd
Cihaz genişliği

60 cm

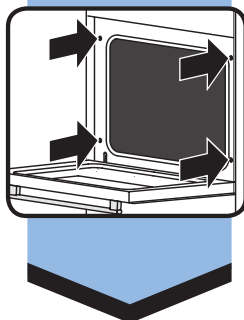

Funciecontrole
Funksjonskontroll
Funktionskontroll
Fonksiyon kontrolleri