

SAMSUNG

WASMACHINE MET TROMMEL

Modelcode op de volgende pagina.

ONDERHOUD *Handleiding*

REPARATIEGIDS

WASMACHINE (TROMMEL)



WW90T654DLH WW10T754DBH



WW90T986DSH WW90T684DLH WW90T534DAW

INHOUD

1. Veiligheidsinstructies
2. Kenmerken en specificaties
3. Demonteren en opnieuw monteren
4. Probleemoplossing
5. Bedradingschema
6. Referentie

MODEL CODE

| WW1*T***** | WW7*T***** | WW8*T***** | | WW9*T***** | |
|-------------|-------------|-------------|-------------|-------------|-------------|
| WW10T4040CH | WW70T4020CE | WW80T4020CE | WW80T754ABH | WW90T4020CE | WW90T734DBT |
| WW10T4040CN | WW70T4020CH | WW80T4020CX | WW80T754ABT | WW90T4020EE | WW90T734DBX |
| WW10T534DAN | WW70T4020CW | WW80T4020EE | WW80T754DBH | WW90T4020EH | WW90T734DWH |
| WW10T534DAT | WW70T4020CX | WW80T4020EH | WW80T754DBT | WW90T4040CE | WW90T754ABH |
| WW10T534DAW | WW70T4020EE | WW80T4040CE | WW80T754DWH | WW90T4041CE | WW90T754ABT |
| WW10T534DTW | WW70T4020EW | WW80T4040EE | WW80T756ABH | WW90T4041CX | WW90T754DBH |
| WW10T554DAN | WW70T4040CE | WW80T4040EH | WW80T756AWT | WW90T4042CE | WW90T754DBN |
| WW10T554DAT | WW70T4040CN | WW80T4041EE | WW80T854ABH | WW90T4540AE | WW90T754DBT |
| WW10T554DAW | WW70T4040CW | WW80T4042CE | WW80T854ABT | WW90T4540AX | WW90T754DBX |
| WW10T554DAX | WW70T4040EE | WW80T4042EW | WW80T854DBH | WW90T4540TE | WW90T754DWH |
| WW10T554DTW | WW70T4042CE | WW80T4520TE | WW80T854DBT | WW90T4540TH | WW90T854ABH |
| WW10T604CLH | WW70T4042CX | WW80T4540AE | WW80T854DBX | WW90T4543AE | WW90T854ABT |
| WW10T604DHH | WW70T4042EW | WW80T4540AX | WW80T854DWT | WW90T4543TE | WW90T854DBH |
| WW10T634AHH | WW70T4540TE | WW80T4540TE | WW80T934ASH | WW90T534AAW | WW90T854DBT |
| WW10T634CLH | WW70T4543AE | WW80T4541TE | WW80T936ASH | WW90T534ATW | WW90T854DBX |
| WW10T634DLE | WW70T4543TE | WW80T4543AE | WW80T936DSH | WW90T534DAE | WW90T934ASH |
| WW10T634DLH | WW70T534AAE | WW80T4543TE | WW80T954ASE | WW90T534DAN | WW90T936ASH |
| WW10T634DLN | WW70T534ATW | WW80T534AAE | WW80T954ASH | WW90T534DAT | WW90T936DSH |
| WW10T634DLX | WW70T534DTW | WW80T534AAW | WW80T956ASE | WW90T534DAW | WW90T936DSX |
| WW10T654ALE | WW70T552DAE | WW80T534AAX | WW80TA026AE | WW90T534DAX | WW90T954ASH |
| WW10T654ALH | WW70T552DAT | WW80T534ATW | WW80TA026AH | WW90T534DTT | WW90T954ASX |
| WW10T654CLH | WW70T552DAW | WW80T534DAE | WW80TA026AT | WW90T534DTW | WW90T954DSH |
| WW10T654CLX | WW70T552DAX | WW80T534DAN | WW80TA026AX | WW90T554AAE | WW90T956ASE |
| WW10T654DLE | WW70T552DTW | WW80T534DAT | WW80TA026TE | WW90T554AAT | WW90T956DSH |
| WW10T654DLH | WW70T554ATT | WW80T534DAW | WW80TA026TH | WW90T554AAW | WW90T956DSX |
| WW10T654DLN | WW70T554DAE | WW80T534DAX | WW80TA026TT | WW90T554ATE | WW90T984CSH |
| WW10T654DLX | WW70T554DAN | WW80T534DTT | WW80TA046AE | WW90T554ATT | WW90T986ASE |
| WW10T684DHE | WW70T554DAT | WW80T534DTW | WW80TA046AH | WW90T554CAT | WW90T986ASH |
| WW10T684DLE | WW70T554DAW | WW80T552DAW | WW80TA046AN | WW90T554CAW | WW90T986DSH |
| WW10T684DLH | WW70T554DAX | WW80T554AAE | WW80TA046AT | WW90T554CAX | WW90T986DSX |
| WW10T684DLN | WW70T554DTT | WW80T554AAT | WW80TA046AX | WW90T554DAE | WW90TA026AE |
| WW10T734AWH | WW70T554DTW | WW80T554AAW | WW80TA046TE | WW90T554DAN | WW90TA026TE |
| WW10T734CBH | WW70TA026AE | WW80T554AAX | WW80TA046TH | WW90T554DAT | WW90TA046AE |
| WW10T734CBX | WW70TA026AH | WW80T554ATT | WW80TA046TT | WW90T554DAW | WW90TA046AH |
| WW10T734DBH | WW70TA026AT | WW80T554ATW | WW80TA047AT | WW90T554DAX | WW90TA046AN |
| WW10T734DBX | WW70TA026AX | WW80T554DAE | WW80TA047TT | WW90T554DTT | WW90TA046AT |
| WW10T734DWH | WW70TA026TE | WW80T554DAN | WW80TA049AE | WW90T554DTW | WW90TA046AX |
| WW10T754ABT | WW70TA026TH | WW80T554DAT | WW80TA049AH | WW90T604CLE | WW90TA046TE |
| WW10T754CBH | WW70TA026TT | WW80T554DAW | WW80TA049TE | WW90T604CLN | WW90TA046TH |
| WW10T754CBX | WW70TA046AE | WW80T554DAX | WW80TA049TH | WW90T606CHE | WW90TA046TT |
| WW10T754DBH | WW70TA046AH | WW80T554DTE | WW81T4042EW | WW90T606CLE | WW90TA047AE |
| WW10T754DBN | WW70TA046AN | WW80T554DTT | WW81T4543AE | WW90T634CLE | WW90TA047AX |
| WW10T754DBX | WW70TA046AX | WW80T554DTW | WW81T554AAW | WW90T634DHE | WW90TA049AE |
| WW10TA046AE | WW70TA046TE | WW80T604CLE | WW81T684AHH | WW90T634DHH | WW90TA049TH |
| WW10TA046AN | WW70TA046TH | WW80T634ALE | WW81T854ABT | WW90T634DLE | WW91T4543AE |
| WW10TP34DSG | WW70TA046TT | WW80T634ALH | WW81T956ASH | WW90T634DLH | WW91T956ASE |
| WW10TP34DSX | WW70TA049AE | WW80T634CHH | WW81TA049AE | WW90T634DLN | WW91T986ASH |
| WW10TP54DSX | WW70TA049AH | WW80T634CLE | WW81TA049AH | WW90T636AHH | WW91TA049AE |
| WW11T604DLE | WW70TA049AX | WW80T634DHE | WW81TA049TE | WW90T636ALH | WW91TA049TH |
| WW11T754DBH | WW70TA049TE | WW80T634DLE | WW81TA049TH | WW90T654ALH | WW92T656CLE |
| WW11TA046AH | WW70TA049TH | WW80T634DLH | WW82T4041EH | WW90T654DHE | WW92T736CBT |
| WW13T734CBH | WW71T4042CE | WW80T636ALH | WW83T554AAW | WW90T654DLE | WW94T756CBT |
| WW14T654CLE | WW71T4543AE | WW80T636CLH | WW83T554CAW | WW90T654DLH | WW95T534CAE |
| | WW71TA049AE | WW80T654ALE | WW83TA047AH | WW90T654DLN | WW95T654DLH |
| | WW71TA049TE | WW80T654ALX | WW84T734CBT | WW90T654DLX | WW95T754DBH |
| | WW71TA049TH | WW80T654DHE | WW84T954ASH | WW90T656AHE | WW95T956ASE |
| | WW7ET4543AE | WW80T654DLE | WW85T504DAE | WW90T656ALE | WW95T984DSH |
| | WW7ET4543AX | WW80T654DLH | WW85T554DAW | WW90T684ALE | WW95TA047AE |
| | WW7QT4543AE | WW80T656ALE | WW85T654DLH | WW90T684DHE | WW9ET4543AE |
| | WW7TT4042EH | WW80T684ALE | WW85T754DBH | WW90T684DLE | WW9GT684ALE |
| | WW7XTA049AH | WW80T684ALH | WW85T954DSH | WW90T684DLH | WW9GT754AWH |
| | | WW80T684DHE | WW85T984DSH | WW90T684DLN | WW9TT4543TH |
| | | WW80T684DLE | WW85TA047AE | WW90T734AWH | WW9XT654ALH |
| | | WW80T684DLH | WW8ET4543AE | WW90T734DBH | |
| | | WW80T684DLN | WW8ET554AAW | | |
| | | WW80T734ABH | WW8ET754ABH | | |
| | | WW80T734AWH | WW8GT654ALH | | |
| | | WW80T734DBH | WW8TT554AAE | | |
| | | WW80T734DBT | WW8TT754AWH | | |
| | | WW80T734DWH | WW8XT854AWH | | |
| | | WW80T736ABH | WW8XT956ASH | | |

INHOUD

| | |
|---|-----------|
| 1. Veiligheidsinstructies | 1 |
| 1-1. Veiligheidsinstructies | 1 |
| 2. Kenmerken En Specificaties | 4 |
| 2-1. Specificaties | 4 |
| 2-2. Vergelijking Van De Specificaties Met Bestaande Modellen | 5 |
| 2-3. Specificaties Opties | 6 |
| 3. Demonteren En Opnieuw Monteren | 7 |
| 3-1. Gereedschap Voor Demonteren En Opnieuw Monteren | 7 |
| 3-2. Standaard Demontagetekeningen | 8 |
| 4. Probleemoplossing | 30 |
| 4-1. Informatiecode | 30 |
| 4-2. Controlepunten Bij Problemen | 35 |
| 5. Bedradingsschema | 36 |
| 5-1. Bedradingsschema (Simple) | 36 |
| 5-2. Bedradingsschema (LED) | 37 |
| 5-3. Bedradingsschema (Q-Drive) | 38 |
| 6. Referentie | 39 |
| 6-1. WW6000T Projectnaam | 39 |
| 6-2. Terminologie | 40 |

1. Veiligheidsinstructies

1-1. Veiligheidsinstructies

- ▶ Neem de volgende instructies in acht om het product correct en veilig te bedienen en om mogelijke ongelukken en gevaren tijdens het onderhoud te voorkomen.
- ▶ In de veiligheidsinstructies worden twee soorten veiligheidssymbolen, Waarschuwing en Voorzichtig, gebruikt.



WAARSCHUWING

Gevaren of onveilige praktijken die kunnen leiden tot ernstig persoonlijk letsel of overlijden.



OPGELET

Gevaren of onveilige praktijken die kunnen leiden tot licht persoonlijk letsel of materiële schade.

- ▶ Na herstelling door een niet-geautoriseerde dienstverlener, eigen herstelling of niet-professionele herstellingen van het product, is Samsung niet aansprakelijk voor enige schade aan het product, enig letsel of enig ander probleem met betrekking tot de veiligheid van het product, veroorzaakt door een poging om het product te repareren waarbij deze reparatie- en onderhoudsinstructies niet zorgvuldig worden opgevolgd. Eventuele schade aan het product die wordt veroorzaakt door een poging om het product te herstellen door een andere persoon dan een door Samsung gecertificeerde dienstverlener, wordt niet gedekt door de garantie.



WAARSCHUWING

VOOR HET ONDERHOUD

- (Bij onderhoud van elektrische onderdelen of kabelbomen) Zorg ervoor dat u de stekker uit het stopcontact haalt voordat u het onderhoud uitvoert.
 - ✓ Als u dit niet doet, bestaat er een risico op elektrische schokken.

- Adviseer de consument om niet meerdere apparaten tegelijk op één stopcontact aan te sluiten.
 - ✓ Er is een risico op brand door oververhitting.

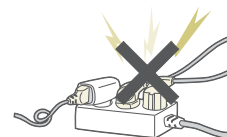

- Wanneer u het netsnoer uit het stopcontact haalt, moet u de stekker vasthouden wanneer u deze uit het stopcontact trekt.
 - ✓ Als u dit niet doet, kan de stekker of het stopcontact beschadigd raken en kan dit leiden tot brand of een elektrische schok.

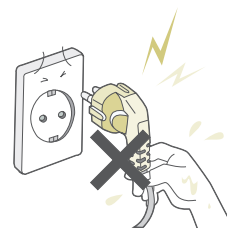

- Haal, wanneer de wasmachine niet wordt gebruikt, de stekker uit het stopcontact.
 - ✓ Als u dit niet doet, kan de wasmachine per ongeluk in werking worden gesteld.

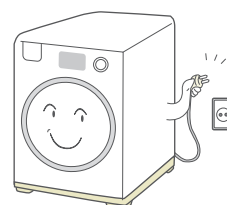

- Plaats of gebruik geen benzine, verduiners, alcohol of andere brandbare of explosieve stoffen in de buurt van de wasmachine.
 - ✓ Er is een risico op ontploffing en brand door elektrische vonken.

**WAARSCHUWING****TIJDENS HET ONDERHOUD**

- Controleer of de stekker en het stopcontact beschadigd, platgedrukt, gesneden of op een andere manier beschadigd zijn.
 - ✓ Vervang het onmiddellijk in geval van een defect.
Als u dit niet doet, kan dit leiden tot elektrische schokken of brand.
 - Verwijder alle stof of vreemd materiaal van de behuizing, de bedrading en aansluitende onderdelen.
 - ✓ Dit voorkomt op voorhand brandgevaar door kruipstroom en kortsluiting.
 - Wanneer u draden aansluit, zorg er dan voor dat u ze met de desbetreffende aansluitingen verbindt en controleer of ze goed zijn aangesloten.
 - ✓ Gebruik geen tape in plaats van de aansluitingen, dit kan brand veroorzaken als gevolg van kruipstroom.
 - Zorg ervoor dat u de voedingsklemmen van de PBA ontlaaft voordat u met het onderhoud begint.
 - ✓ Als u dit niet doet, bestaat er een risico op elektrische schokken met hoge spanning.
 - Bij het vervangen van het verwarmingselement moet de moer worden vastgezet nadat deze in de cartridgeverwarmer is geplaatst.
 - ✓ Als deze niet in de cartridgeverwarmer wordt geplaatst, raakt het de trommel en veroorzaakt lawaai en elektrische lekkage.
 - Repareer de wasmachine niet zonder veiligheidshandschoenen.
 - ✓ Dit kan letsel veroorzaken.
-

**WAARSCHUWING****NA HET ONDERHOUD**

- Controleer de bedrading.
 - ✓ Zorg ervoor dat de bedrading niet kan worden beschadigd door scherpe randen of bewegende delen.
- Controleer op eventuele waterlekkage.
 - ✓ Laat de wasmachine proefdraaien met het standaardprogramma en controleer of er water door het vloer gedeelte of de leidingen lekt.
- Adviseer de consument om zelf geen enkel onderdeel van de wasmachine te herstellen of te onderhouden.
 - ✓ Dit kan leiden tot persoonlijk letsel en de levensduur van het product verkorten.



⚠ OPGELET**VOOR HET ONDERHOUD**

- Besprenkel bij het schoonmaken de wasmachine niet rechtstreeks met water.
 - ✓ Dit kan leiden tot elektrische schokken of brand, en kan de levensduur van het product verkorten.



- Plaats geen houders met water of andere vloeistoffen op de wasmachine
 - ✓ Als het water wordt gemorst, kan dit leiden tot elektrische schokken of brand. Dit zal ook de levensduur van het product verkorten.

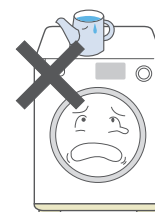

- Installeer de wasmachine niet op een plaats die blootgesteld wordt aan sneeuw of regen.
 - ✓ Dit kan leiden tot elektrische schokken of brand, en de levensduur van het product verkorten.



- Druk niet op een bedieningsknop met een scherp gereedschap of voorwerp.
 - ✓ Dit kan leiden tot elektrische schokken of het product beschadigen.

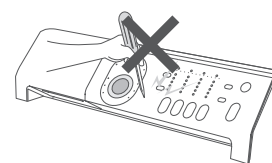

⚠ OPGELET**TIJDENS HET ONDERHOUD**

- Zorg tijdens het bedraden van een kabelboom dat deze volledig wordt afgesloten, zodat er geen vloeistof in kan komen.
 - ✓ Wees voorzichtig bij het loskoppelen van aansluitingen, zet niet te veel kracht, omdat dit de aansluiting kan beschadigen.



- Controleer of er een residu aanwezig is dat aangeeft dat er vloeistof in de elektrische onderdelen of kabelbomen is gekomen.
 - ✓ Als er een vloeistof in een onderdeel is gekomen, vervang het dan of verwijder alle resterende vocht.

- Als u de wasmachine op de achterzijde moet plaatsen tijdens het onderhoud, plaats dan een steun of steunen op de vloer en leg de machine voorzichtig neer, met de zijkant op de vloer.
 - ✓ Leg de machine niet op de voorzijde neer. Dit kan ertoe leiden dat de binnenste kuipdelen worden beschadigd.

- Werkzaamheden aan zware producten moeten door tenminste twee personen gebeuren.
-

2. Kenmerken En Specificaties

2-1. Specificaties





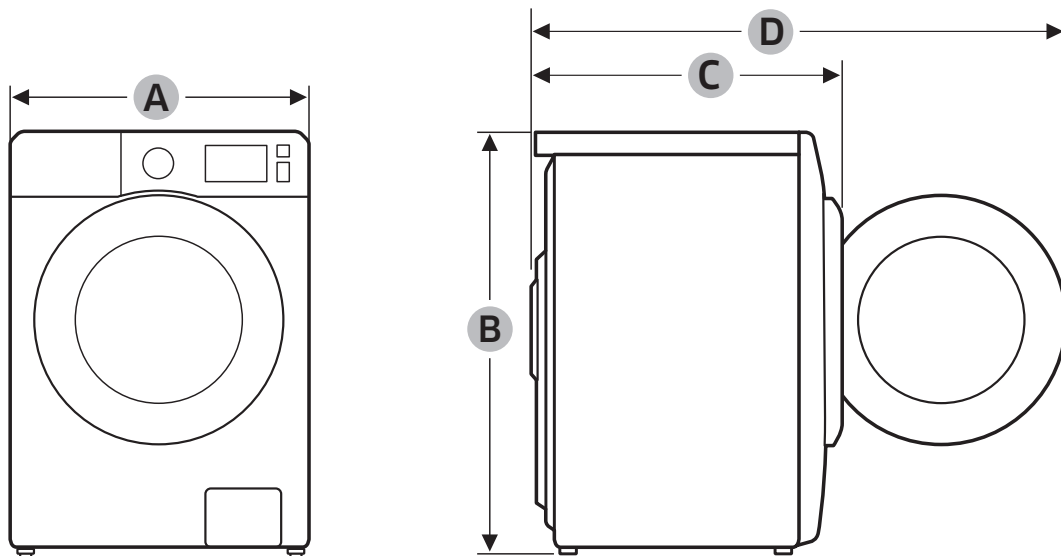

| MODEL | | | WW90T654DLH | WW10T754DBH | WW90T986DSH | WW90T684DLH | WW90T534DAW | WW90T4540AX |
|------------------------------|---------------------|-----------|---------------------|-------------|-------------|-------------|-------------|-------------|
| Modelnaam | | | Voorladerwasmachine | | | | | |
| Afmetingen (mm) | | | 600x850x550 | 600x850x600 | 600x850x600 | 600x850x550 | 600x850x550 | 600x850x550 |
| Waterdruk | | | 50kPa-800kPa | | | | | |
| Nettogewicht (kg) | | | 70 | 74 | 75 | 70 | 68 | 68 |
| Was- en centrifugecapaciteit | | | 9 | 10.5 | 9 | 9 | 9 | 9 |
| Energieverbruik | Wassen | 220V | 150W | | | | | |
| | | 240V | 150W | | | | | |
| | Wassen en verwarmen | 220V | 2000W | | | | | |
| | | 240V | 2400W | | | | | |
| | Centrifuge | 220V~240V | 600W | 600W | 700W | 600W | 600W | 600W |
| POMPEN | | | 30W | | | | | |
| Toerental | | | 1400 | 1400 | 1600 | 1400 | 1400 | 1400 |

- bezoek de officiële website van Samsung om de meest actuele informatie over software en productonderhoud te ontvangen.









| Model | WW90T654DLH | WW10T754DBH | WW90T986DSH | WW90T684DLH | WW90T534DAW | WW90T4540AX |
|----------------------------------|-------------|-------------|-------------|-------------|-------------|-------------|
| Breedte (A) | 600mm | | | | | |
| Hoogte-totaal (B) | 850mm | | | | | |
| Diepte (C) | 550mm | 600mm | 600mm | 550mm | 550mm | 550mm |
| Diepte met geopende deur 90° (D) | 1110mm | 1160mm | 1160mm | 1110mm | 1110mm | 1110mm |

2-2. Vergelijking Van De Specificaties Met Bestaande Modellen

| Modelnaam | WW90T654DLH | WW10T754DBH | WW90T986DSH | WW90T684DLH | WW90T534DAW | WW90T4540AX | WW6500K | |
|------------|---|---|---|---|---|---|---|---------------|
| Afbeelding |  |  |  |  |  |  |  | |
| Capaciteit | 9 | 10.5 | 9 | 9 | 9 | 9 | 9 | |
| Hoofd spec | Tromme lvolume | 63 | 70.5 | 65.9 | 63 | 63 | 63 | |
| | Max tpm | 1400 | 1400 | 1600 | 1400 | 1400 | 1400 | |
| | Motor | DIT | DIT | DIT | DIT | DIT | DIT | BLDC |
| | Watervo orziening | Enkel koud | Enkel koud | Enkel koud | Enkel koud | Enkel koud | Enkel koud | Enkel koud |
| | Afvoer | Pomp | Pomp | Pomp | Pomp | Pomp | Pomp | Pomp |
| USP | ECO BUBBLE | ● | ● | ● | ● | ● | X | ● |
| | Add Wash | ● | ● | ● | ● | X | ● | ● |
| | Stoom | ● | ● | ● | ● | ● | ● | ● |
| | AOW/AD | X/X | X/X | ●/● | ●/X | ●/X | X/X | X/X |
| | Bubble Soak | ● | ● | ● | ● | ● | X | ● |
| | Supersnelle stand | ● | ● | ● | ● | X | X | ● |
| | Wifi | ● | ● | ● | ● | ● | X | ● |
| | Q-DRIVE | X | 2nd | ● | X | X | X | X |
| Ontwerp | DEUR | Goed | Getinte deur (Beter) | Getinte deur (Best) | Goed | Standaard | Standaard | Crystal gloss |
| | Trommel | Essential Diamond | Swirl+ | Swirl+ | Essential Diamond | Essential Diamond | Essential Diamond | Diamond |
| | DISPLAY | Simple | Simple | Simple | Simple | Simple | LED | LED |
| Afmetingen | 600x850x550 | 600x850x600 | 600x850x600 | 600x850x550 | 600x850x550 | 600x850x550 | 600x850x550 | |

2-3. Specificaties Opties





| Nr. | Eenheid | Onderdeelnr. | Afbeelding | Beschrijving | Aantal |
|-----|------------------------|--|---|--|--------------------------------|
| 1 | Boutsleutel | DC60-40146A |  | Om de transportbouten te verwijderen Om de steloot te verstellen | 1 |
| 2 | Assemblage waterslang | DC97-17845A (koud) DC97-17845B (warm) |  | Voor de installatie van de watervoorziening. | Enkel koud1, koud+warm 2(★) |
| 3 | Waterslang (Aqua-Stop) | DC67-00675A |  | Voor de installatie van de watervoorziening. | 1(★) |
| 4 | Gebruikershandleiding | DC68-03649A-Z |  | Uitleg over de werking en de installatie van het product | 1 |
| 5 | Doppen | DC67-00307A |  | Om de gaten af te dekken | 3 |
| 6 | Slanghanger | DC67-00357A |  | Om de afvoerslang vast te zetten. | 1 |
| 7 | Vloeistofgeleider | DC61-03510A |  | Om vloeibaar wasmiddel te gebruiken | 1(★) |

Opmerking

- (★) wordt alleen geleverd voor specifieke modellen onder de modellen zonder slangen voor watertoevoer.
- De klant kan bij een servicecenter extra slangen voor watertoevoer- en afvoer aankopen.
- Bij de inbouwmodellen worden de boutsleutel en de slangen voor watertoevoer- en afvoer niet meegeleverd. De slangen voor zowel watertoevoer- als afvoer worden tijdens de installatie geleverd.

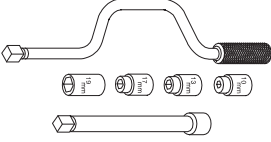
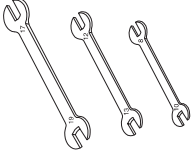
3. Demonteren En Opnieuw Monteren

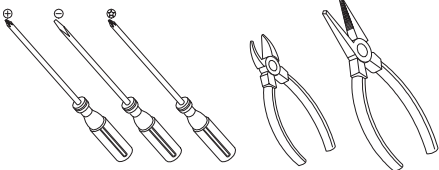
3-1. Gereedschap Voor Demonteren En Opnieuw Monteren

| Gereedschap | Type | Opmerkingen |
|---|--|---|
|  | 10mm 13mm 19mm | Verwarmingselement(1), Kuip(12), Bevestigingsschroef(5), Motor(2), Weegschaal(9) Schokbreker (2 gaten elk in links/rechts), Demper(2), Demper(wrijving 2) wrijving(1) |
|  | 10mm 13mm 19mm | Vervangen door boxdriver Poot |
|  | Griptang | Een gereedschap dat beschermt tegen het leegdraaien van bouten of afschuring door gebruik van de boxdriver Voor demontage van Draaitrommel |
|  | Andere (schroevendraaiër, tang, lange bektang) | Gewoon gereedschap voor onderhoud |
|  | Momentsleutel | Het gereedschap voor de montage van het verwarmingselement en de Kuip |





- Voor informatie over de aankoop van onderdelen en gereedschap kunt u terecht op <http://www.samsung.com/support>

- Voor informatie over het onderdeelnummer verwijzen wij u naar het bijgevoegde bestand 'Exploded View'.

3-2. Standaard Demontagetekeningen

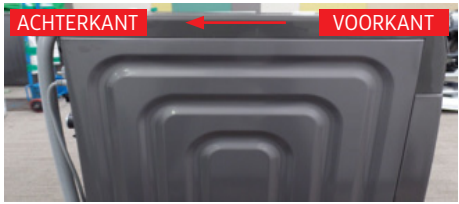
- ▶ Dit is een standaard demontageschema en kan afwijken van het eigenlijke product.
Gebruik dit materiaal als referentie bij het demonteren en opnieuw monteren van het product.

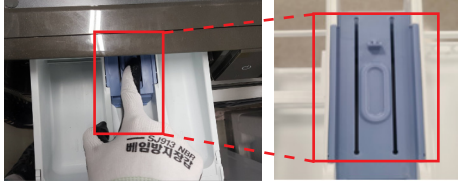



■ Demontage

| Onderdeel | Afbeelding | Beschrijving |
|-----------------------|---|---|
| Assemblage afdekplaat |  | 1. Verwijder 2 schroeven die de Afdekplaat aan de achterkant van het apparaat vasthouden met behulp van een (+) schroevendraaier. |
| |  | 2. Verwijder de Afdekplaat door ze op te tillen nadat u ze ongeveer 15 mm naar achteren hebt getrokken. |
| Assemblage lade |  | 1. Open de Lade met de hand. |
| |  | 2. Terwijl u de ontgrendelingshendel in de lade (rood omkaderd) naar beneden houdt, schuift u de lade open. |
| |  | 3. Trek de Spoeldop omhoog om deze te verwijderen. |

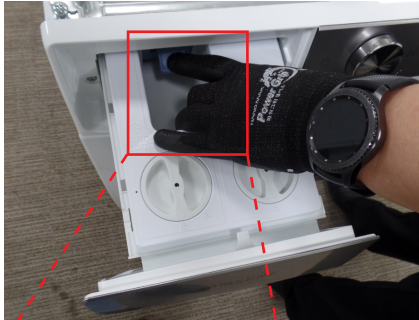

■ Hermontage

| Onderdeel | Afbeelding | Beschrijving |
|-----------------|---|---|
| Assemblage lade |  | <p>1. Plaats de gaten op elkaar en druk op de Spoeldop om deze opnieuw te plaatsen.</p> |
| |  | <p>2. Zorg ervoor dat de rail overeenkomt bij het monteren van de Assemblage lade.</p> |
| |  | <p>3. Plaats de lade in de juiste richting.</p> |



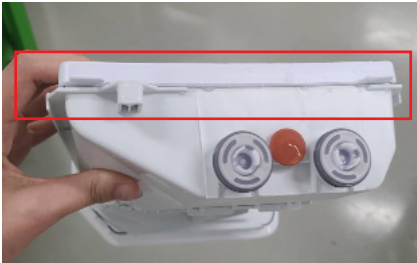

■ Demontage

| Onderdeel | Afbeelding | Beschrijving |
|-----------------------------------|--|---|
| Assemblage lade (autom. verdeler) |  | 1. Trek de Lade open met de hand. |
| |   | 2. Terwijl u de ontgrendelingshendel in de lade (rood omkaderd) naar beneden houdt, schuift u de lade open. |
| |  | 3. Demonteer het Ladedeksel met de hand. |
| |  | 4. Trek de Spoeldop omhoog om deze te verwijderen. |



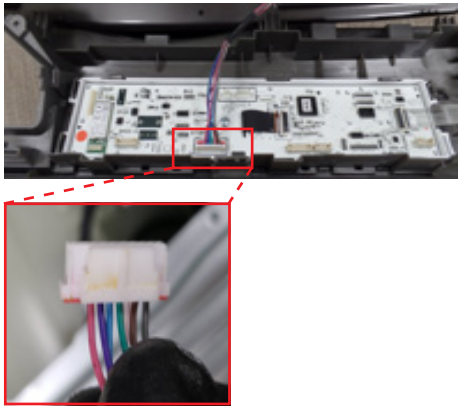

■ Hermontage

| Onderdeel | Afbeelding | Beschrijving |
|--|---|--|
| <p>Assemblage lade (autom. verdeler)</p> |  | <ol style="list-style-type: none"> 1. Plaats de gaten op elkaar en druk op de Spoeldop om deze opnieuw te plaatsen. 2. Monteer het Ladedeksel met de hand. |
| |  | <ol style="list-style-type: none"> 3. Zorg ervoor dat de rail overeenkomt bij het monteren van de Assemblage lade. |
| |  | <ol style="list-style-type: none"> 4. Plaats de lade in de juiste richting. |



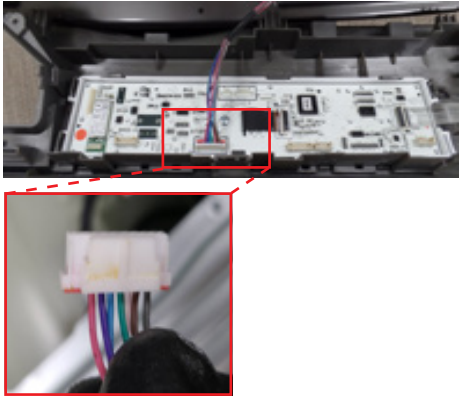

■ Demontage

| Onderdeel | Afbeelding | Beschrijving |
|---|---|--|
| <p>Assemblage controlepaneel (Simple)</p>  |  | <p>- Voordat u begint, demonteer de Assemblage Afdekplaat, Assemblage Lade.</p> <p>1. Verwijder 2 schroeven die de lade en het paneel vasthouden met behulp van een (+) schroevendraaier.</p> |
| |  | <p>2. Verwijder de schroeven aan de bovenkant van het ASSY- CONTROLEPANEEL met behulp van een (+) schroevendraaier. (3ea)</p> |
| |  | <p>3. Neem het paneel vast en duw lichtjes op de behuizing aan de lade om de haak te verwijderen en trek het paneel naar boven om het met de behuizing te demonteren</p> <p> Pas op dat u de haak niet breekt.</p> |
| |  | <p>4. Houd het ASSY-CONTROLEPANEEL vast terwijl u het naar boven trekt en demonteer de klemmen om het te verwijderen. Druk op de haak terwijl u de klemmen verwijdert.</p> |



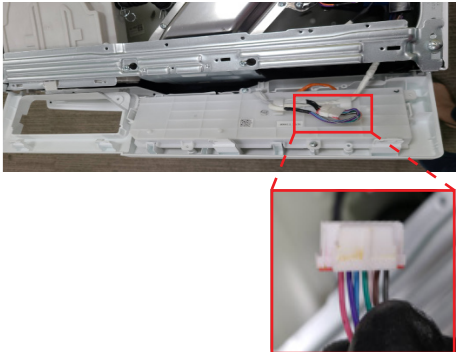

■ Hermontage

| Onderdeel | Afbeelding | Beschrijving |
|--|---|---|
| <p>Assemblage controlepaneel (Simple)</p>  |  | <p>1. Sluit de klemmen aan met de hand. Bekijk de haak en zet hem op de juiste plaats.</p> <ul style="list-style-type: none">  Pas op dat u de haak niet breekt.  Zorg ervoor dat de Draadboom niet vast komt te zitten in andere onderdelen. |
| |  | <p>2. Monteer de haak van de behuizing van de lade en monteer de schroeven aan de bovenkant van het ASSY-CONTROLEPANEEL met een (+) schroevendraaier.</p> |
| |  | <p>3. Monteer 2 schroeven die de lade en het paneel vasthouden met een (+) schroevendraaier.</p> |

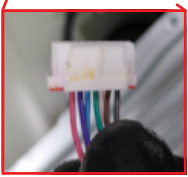

■ Demontage

| Onderdeel | Afbeelding | Beschrijving |
|--|---|---|
| <p>Assemblage controlepaneel (LED)</p>  |  | <p>- Voordat u begint, demonteer de Assemblage Afdekplaat, Assemblage Lade.</p> <p>1. Verwijder 2 schroeven die de lade en het paneel vasthouden met behulp van een (+) schroevendraaier.</p> |
| |  | <p>2. Verwijder de schroeven aan de bovenkant van het ASSY- CONTROLEPANEEL met behulp van een (+) schroevendraaier. (3ea)</p> |
| |  | <p>3. Neem het paneel vast en duw licht op de behuizing aan de lade om de haak te verwijderen en trek het paneel naar boven om het met de behuizing te demonteren.</p> <p> Pas op dat u de haak niet breekt.</p> |
| |  | <p>4. Houd het ASSY-CONTROLEPANEEL vast terwijl u het naar boven trekt en demonteer de klemmen om het te verwijderen. Druk op de haak terwijl u de klemmen verwijdert.</p> |

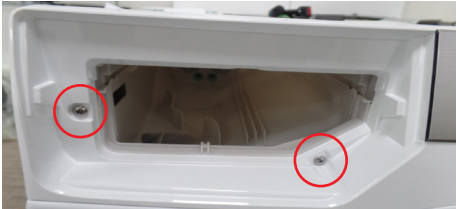
■ Hermontage

| Onderdeel | Afbeelding | Beschrijving |
|--|--|--|
| <p>Assemblage controlepaneel (LED)</p>  |   | <p>1. Sluit de klemmen aan met de hand. Bekijk de haak en zet hem op de juiste plaats.</p> <p><input checked="" type="checkbox"/> Zorg ervoor dat de Draadboom niet vast komt te zitten in andere onderdelen.</p> |
| |   | <p>2. Monteer de haak van de behuizing van de lade en monteer de schroeven aan de bovenkant van het ASSY-CONTROLEPANEEL met een (+) schroevendraaier.</p> <p><input checked="" type="checkbox"/> Pas op dat u de haak niet breekt.</p> |
| |  | <p>3. Monteer 2 schroeven die de lade en het paneel vasthouden met een (+) schroevendraaier.</p> |

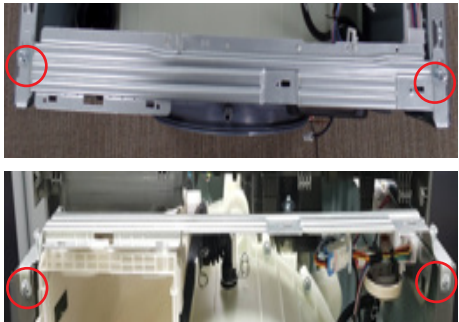
■ Demontage

| Onderdeel | Afbeelding | Beschrijving |
|--------------------------|--|--|
| Assemblage Ladebehuizing |  | <p>Voor u begint, demonteer de Assemblage Afdekplaat, de Assemblage Controlepaneel.</p> <ol style="list-style-type: none"> 1. Verwijder 4 schroeven om de platen van het frame te demonteren met behulp van een (+) schroevendraaier. |
| |  | <ol style="list-style-type: none"> 2. Verwijder de Bandring. (2ea) <ul style="list-style-type: none"> <input checked="" type="checkbox"/> Pas op dat u de slang niet breekt. |

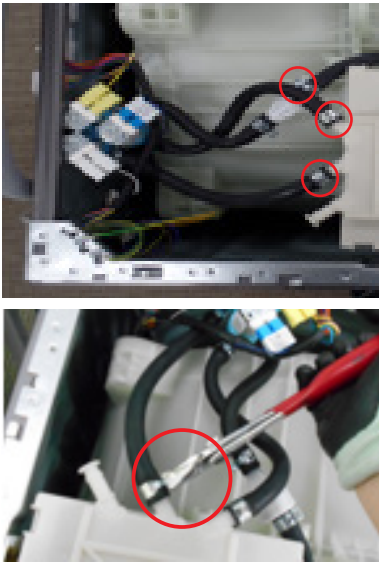
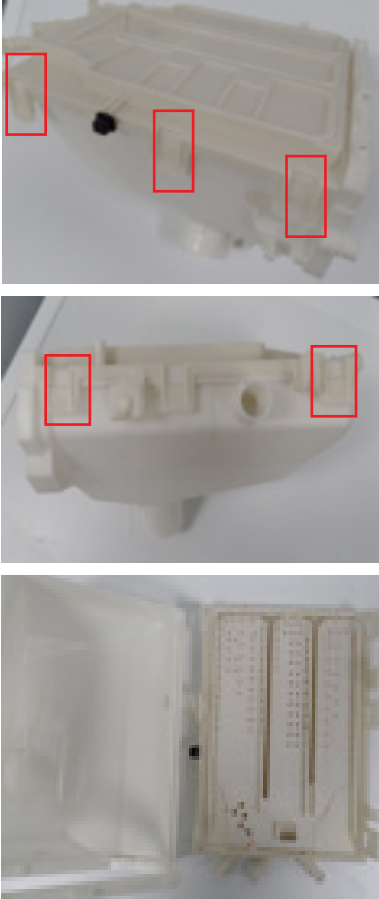
| Onderdeel | Afbeelding | Beschrijving |
|-------------------------------------|--|--|
| Assemblage Ladebehuizing |  | <p>3. Verwijder de slang van het waterklep met een lange bektang.</p> |
| |  | <p>4. Verwijder de Ladebehuizing door met de hand aan beide zijden van de haak te drukken. Demonteer de Waterklep om ze helemaal te scheiden.</p> <p><input checked="" type="checkbox"/> Pas op dat u de haak niet breekt.</p> |

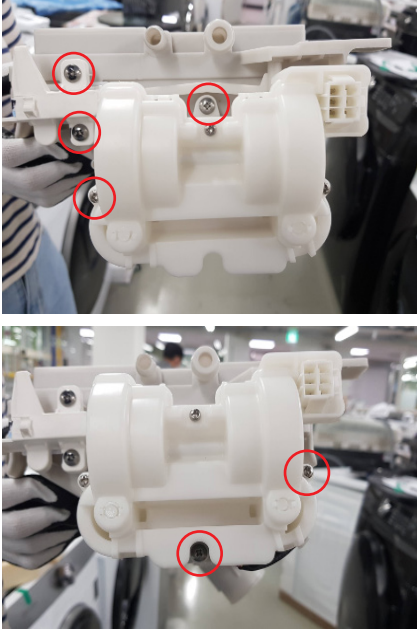
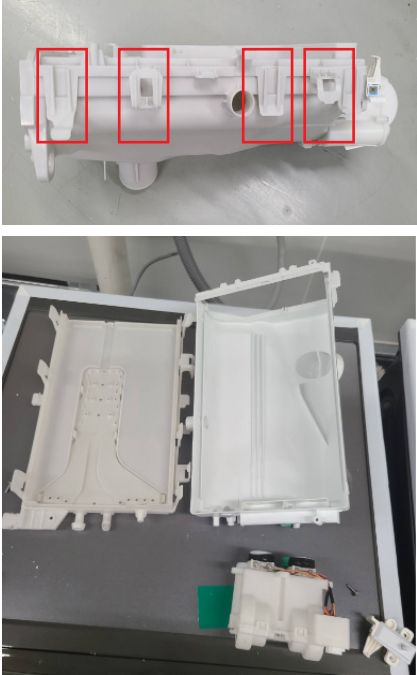
| Onderdeel | Afbeelding | Beschrijving |
|---|--|---|
| Assemblage Ladebehuizing (autom. verdeler) |  | <ol style="list-style-type: none"> Demonteer de 6 schroeven die de pomp vasthouden met een (+) schroevendraaier. Demonteer de Waterklep om ze helemaal te scheiden. |
| |  | <ol style="list-style-type: none"> Verwijder de Ladebehuizing door met de hand aan beide zijden van de haak te drukken. Demonteer de Waterklep om ze helemaal te scheiden. |

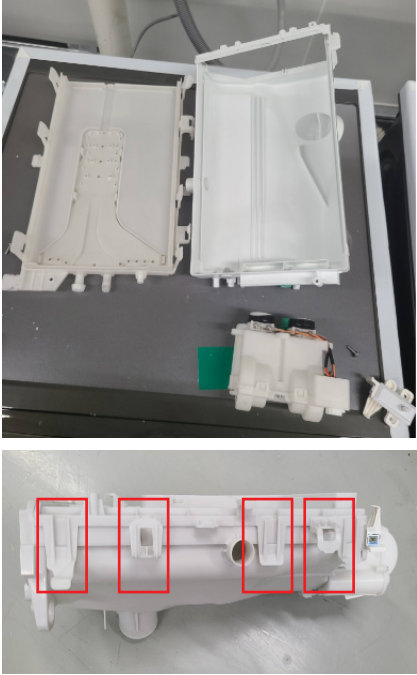
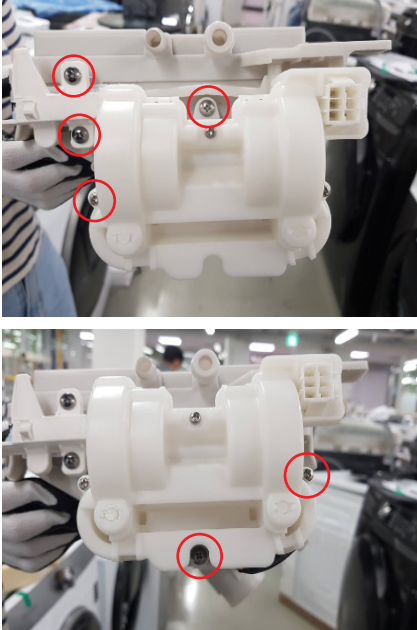
| Onderdeel | Afbeelding | Beschrijving |
|---|---|--|
| <p>Assemblage Ladebehuizing (autom. verdeler)</p> |  | <p>1. Monteer de Ladebehuizing door de haken aan beide zijden met de hand in te drukken.</p> |
| |  | <p>2. Monteer de 6 schroeven die de pomp vasthouden met een (+) schroevendraaier.</p> |

■ Hermontage

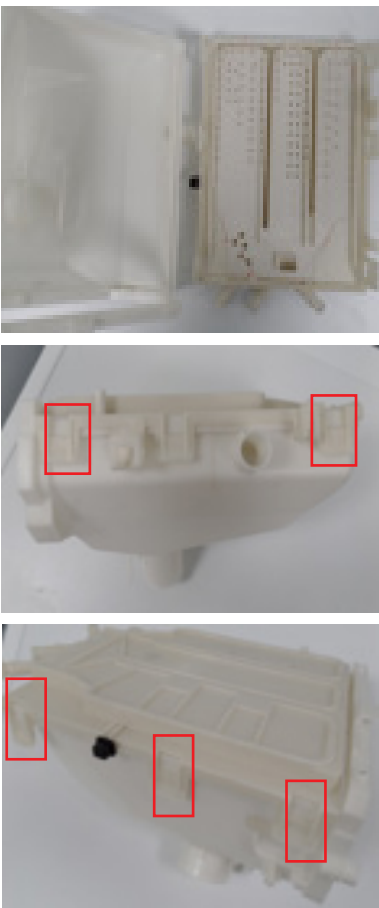
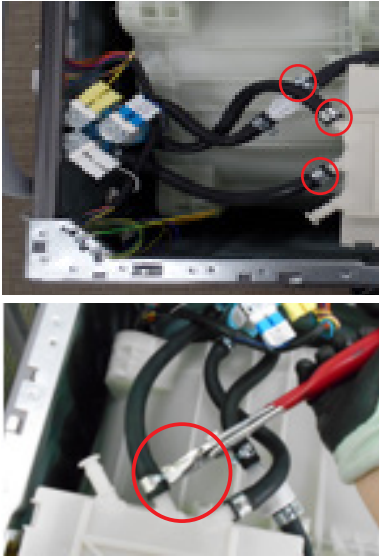
| Onderdeel | Afbeelding | Beschrijving |
|--------------------------|---|--|
| Assemblage Ladebehuizing |  | <p>1. Monteer de Ladebehuizing door de haken aan beide zijden met de hand in te drukken.</p> <p><input checked="" type="checkbox"/> Pas op dat u de slang niet breekt.</p> |
| |  | <p>2. Monteer de slang van het waterventiel met een lange bektang.</p> <p><input checked="" type="checkbox"/> Pas op dat u de haak niet breekt.</p> <p><input checked="" type="checkbox"/> Zorg ervoor dat u de slangen correct inbrengt, en de klem en bandringen correct monteert. Bij onjuiste montage is er risico op lekkage of slechte prestaties.</p> |



| Onderdeel | Afbeelding | Beschrijving |
|---|---|---|
| <p data-bbox="209 943 360 999">Assemblage Ladebehuizing</p> |  | <p data-bbox="922 680 1254 707">3. Monteer de Bandringen. (2ea)</p> <p data-bbox="959 719 1430 835">☑ Zorg ervoor dat u de slangen correct inbrengt, en de klem en bandringen correct monteert. Bij onjuiste montage is er risico op lekkage of slechte prestaties.</p> |
| |  | <p data-bbox="922 1391 1406 1473">4. Verwijder 4 schroeven om de platen van het frame te demonteren met behulp van een (+) schroevendraaier.</p> |

■ Demontage



| Onderdeel | Afbeelding | Beschrijving |
|-------------------------|---|--|
| Voorzijde van het frame |  | <p>Voor u begint, demonteer de Assemblage Afdekplaat, de Assemblage Controlepaneel.</p> <p>☑ Pas op dat u het membraan niet scheurt.</p> <p>1. Neem met een lange bektang een van de ringen op het Bedradingsmembraan op die de veer en de draadeinden met elkaar verbinden. Scheid vervolgens het Bedradingsmembraan van de VOORZIJDE van het FRAME en maak het membraan los.</p> |
| |  | <p>2. Verwijder 2 schroeven die de knop van de DEURVERGRENDLING vasthouden met behulp van een (+) schroevendraaier.</p> |
| |  | <p>3. Demonteer de klemmen (het blauw kader toont de locatie van de klemmen) door op het blauw omcirkelde gedeelte te drukken en verwijder 2 schroeven die de Voorzijde van het Frame vasthouden met een (+) schroevendraaier.</p> |
| |  | <p>4. Druk op het omcirkelde gedeelte om het filterdeksel te openen.</p> |
| |  | <p>5. Verwijder 3 schroeven die de onderkant van de VOORZIJDE van het FRAME vasthouden met behulp van een (+) schroevendraaier.</p> |

| Onderdeel | Afbeelding | Beschrijving |
|-------------------------------|---|---|
| Voorzijde van het frame |  | <p>6. Verwijder met de hand het filterdeksel.</p> <p>7. Druk op de haak de de Geleider van het filterdeksel te verwijderen met behulp van een (-) schroevendraaier.</p> <p> Pas op dat u de haak niet breekt.</p> |
| |  | <p>8. Trek het Geleider van de filter naar u toe.</p> |
| |  | <p>9. Hef de voorzijde van het Frame op om het te demonteren.</p> |
| Afdekplaat aan de achterzijde |  | <p>Maak 6 (afhankelijk van het model kunnen er 4 schroeven zijn) schroeven los die de afdekplaat aan de achterzijde op zijn plaats houden met (+) schroevendraaier.</p> <p>Verwijderde afdekplaat aan de achterzijde door het omhoog te schuiven.</p> <p>(Schuif bij de montage de afdekplaat aan de achterzijde naar beneden.)</p> |

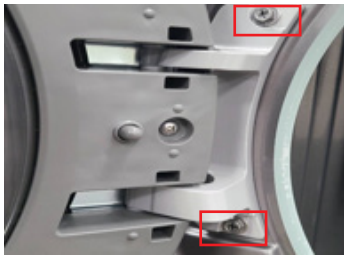

■ Demontage

| Onderdeel | Afbeelding | Beschrijving |
|-----------------|---|--|
| Assemblage Deur |  | <p>Voor u begint, demonteer de Assemblage Afdekplaat, de Assemblage Controlepaneel en de Voorzijde van het Frame.</p> <ol style="list-style-type: none"> 1. Verwijder de draad door de 3 haken te demonteren met een lange bektang. |
| |  | <ol style="list-style-type: none"> 2. Demonteer de klemmen en verwijder de houders met een lange bektang. |
| |  | <ol style="list-style-type: none"> 3. Verwijder de 2 schroeven die de Assemblage deur vasthouden. Verwijder de deur door de deur licht op te tillen. |



■ Hermontage

| Onderdeel | Afbeelding | Beschrijving |
|-----------------|---|---|
| |  <p>ACHTERZIJDE VOORZIJDE</p> | <ol style="list-style-type: none"> 1. Steek de klemmen door het grootste gat en monteer 3 haken zoals op de afbeeldingen. |
| |  | <ol style="list-style-type: none"> 2. Monteer de deur met de Voorzijde van het Frame door de twee haken te plaatsen en monteer 2 schroeven die de Assemblage deur vasthouden met een (+) schroevendraaier. |
| Assemblage Deur |  | <ol style="list-style-type: none"> 3. Monteer 3 haken met de hand. |
| |  | <ol style="list-style-type: none"> 4. Monteer de klemmen en de houders. <ul style="list-style-type: none"> ⊗ Zorg ervoor dat de Draadboom niet vast komt te zitten in andere onderdelen. |

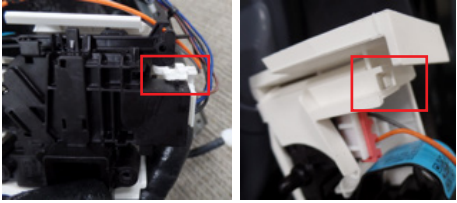
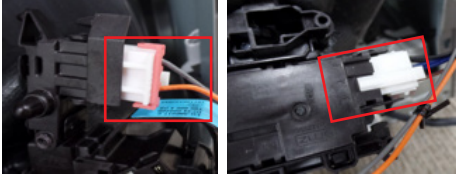
■ Demontage

| Onderdeel | Afbeelding | Beschrijving |
|-----------------------|---|---|
| Deurvergrendeling S/W |  | Voor u begint, demonteer de Assemblage Afdekplaat en de Assemblage Controlepaneel. 1. Open the Door. Remove the Wire Diaphragm and remove the Frame Front. |
| |  | 2. Verwijder 2 schroeven met een (+) schroevendraaier. |
| |  | 3. Verwijder de Deurknop door voorzichtig op het rood omkaderd gedeelte te duwen met een (-) schroevendraaier. |
| |  | 4. Demonteer de klemmen. (2ea) |

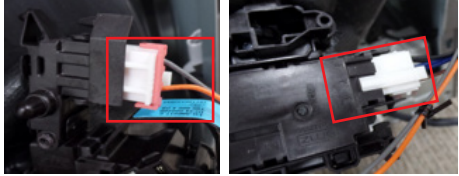
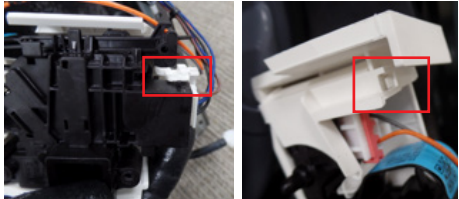

■ Hermontage

| Onderdeel | Afbeelding | Beschrijving |
|-----------------------|--|--|
| Deurvergrendeling S/W |  | <ol style="list-style-type: none"> 1. Monteer de klemmen. (2ea) <input checked="" type="checkbox"/> Zorg ervoor dat de Draadboom niet vast komt te zitten in andere onderdelen. |
| |  | <ol style="list-style-type: none"> 2. Monteer de Deurknop door voorzichtig op het rode omkaderd gedeelte te duwen met de hand. <input checked="" type="checkbox"/> Zorg ervoor dat de Draadboom niet vast komt te zitten in andere onderdelen. |
| |  | <ol style="list-style-type: none"> 3. Monteer de 2 schroeven met een (+) schroevendraaier. (2ea) 4. Monteer het bedradingsmembraan en de Voorzijde van het Frame. Als het bedradingsmembraan na de montage loszit of niet correct is gemonteerd op de juiste positie (5 uur of 7 uur), kan er waterlekkage ontstaan. |





■ Hoe de vergrendelde Deur open te forceren

| Onderdeel | Afbeelding | Beschrijving |
|-----------------------|---|---|
| Deurvergrendeling S/W |  | <p>Voor u begint, demonteer eerst de Afdekplaat</p> <ol style="list-style-type: none"> 1. Plaats uw hand om de Deurvergrendelingsknop in te drukken. (Op de afbeelding wordt met een pijl aangeduid waar u moet drukken) |

■ Demontage

| Onderdeel | Afbeelding | Beschrijving |
|----------------|---|---|
| <p>Manchet</p> |  | <p>Voor u begint, verwijder de afdekplaat, de Assemblage Lade, de Assemblage Controlepaneel en de Voorzijde van het Frame.</p> <ol style="list-style-type: none"> 1. Verwijder de slang en klem met een lange bektang en maak de schroef los met een (+) schroevendraaier. |
| |  | <ol style="list-style-type: none"> 2. Trek het Manchet naar u toe. <ul style="list-style-type: none"> <input checked="" type="checkbox"/> Pas op dat u het membraan niet scheurt. |

■ Hermontage

| Onderdeel | Afbeelding | Beschrijving |
|-----------|---|---|
| Manchet |  | 1. Monteer met de hand het Manchet met de kuip. Manchet en kuip hebben een driehoekig deel om ze goed te doen passen. |
| |  | |
| |  | 2. Monteer de slang en klem met een lange bektang en zet de schroef vast met een (+) schroevendraaier. |
| |  | |

4. Probleemoplossing

4-1. Informatiecode

- Wanneer een abnormale toestand optreedt, klinkt er een melodie en worden er informatiecodes weergegeven zoals hieronder weergegeven. Informatiecodes worden weergegeven totdat de status voorbij is.

| Nr. | Type informatie | Informatie code | Oorzaken | Corrigerende acties |
|-----|------------------|-----------------|---|--|
| 1 | Waterniveau | 1C | <ul style="list-style-type: none"> - Het deel van de slang waar de waterniveausensor zich bevindt, is beschadigd (doorboord). - De slang is verstopt met vreemd materiaal. - De slang is gevouwen. - Er is te veel smeermiddel aangebracht op het insteekgedeelte van de luchtslang. - Fout van de slangverbinding (ontkoppeld) - Onderdeelfout (foutieve interne soldering) - De klemmen van de waterniveausensor zijn ontkoppeld. - Storing van de hoofd-PBA | <ul style="list-style-type: none"> • Storing van de waterniveausensor. • De klemmen van de waterniveausensor zijn ontkoppeld. • Het deel van de slang waar de waterniveausensor zich bevindt, is gevouwen. • Storing van de hoofd-PCB. |
| 2 | Motor | 3C | <ul style="list-style-type: none"> - De aansluitklemmen van de PBA zijn niet aangesloten. - Het Spin Net van de motor is niet ingeschakeld. - De interne spoel van de motor is beschadigd (kortsluiting of onderbreking) - Er is vreemd materiaal (een schroef) in de motor gekomen. | <ul style="list-style-type: none"> • Storing van de wasmotor. • Controleer de aansluiting van de wasmotor. • Storing van de rotor/stator van de wasmotor. • Storing van de hoofd-PCB. |
| | | 3C1 | <ul style="list-style-type: none"> - Motor overbelast door te veel wasgoed (geen sensoren) - Storing van de PBA | |
| | | 3C2 | <ul style="list-style-type: none"> - Storing van de aandrijfmotor door zwakke PBA: Onstabiele relaiswerking, enz. | |
| | | 3C3 | <ul style="list-style-type: none"> - De IPM-klemmen van de hoofd-PBA zijn niet aangesloten. - Het DD-motordeksel is niet op zijn plaats. | |
| | | 3C4 | <ul style="list-style-type: none"> - De klemmen van de PCB-behuizing zijn niet aangesloten. - Storing van de PBA - DD-motorstoring | |
| 3 | Watervoorziening | 4C | <ul style="list-style-type: none"> - Er komt vreemd materiaal in de watertoevoerklep terecht. - De klemmen van de watertoevoerklep zijn niet aangesloten. (Draad losgekoppeld) - De warmwater- en spoelaansluitingen zijn verkeerd met elkaar aangesloten. - Dit gebeurt als de PCB-klemmen van de afvoerslang naar de wasmiddellade niet zijn aangesloten. Controleer of de transparante slang gevouwen of gescheurd is. - Dit gebeurt wanneer de Waterdruk laag is, met een bepaalde tijdsvertraging. - Dit komt voor bij de Waterklep door bevroering in de winter | <ul style="list-style-type: none"> • Storing van de watertoevoerklep. • Storing van de hoofd-PCB • Bevroering in de winter. |
| | | 4C2 | <ul style="list-style-type: none"> - De watertemperatuur wordt tijdens de programma's voor Wol of Lingerie als hoger dan 50 °C ervaren | - |

| Nr. | Type informatie | Informatie code | Oorzaken | Corrigerende acties |
|-----|-----------------------|-----------------|---|---|
| 4 | Afvoer | 5C | <ul style="list-style-type: none"> - De impeller van de pompmotor is inwendig beschadigd. - De verkeerde spanning (220 V → 110 V) wordt aan de onderdelen geleverd. - Onderdeelfout - Komt voor door bevriezing in de winter. - De afvoerslang is verstopt. (Injectiefout, vreemd materiaal) - Verstopt met vreemd materiaal. - : elastiek, bankbiljetten, katoen, haarspelden, munten. De waterpompklemmen zijn niet aangesloten. | <ul style="list-style-type: none"> • Defect van de afvoerpomp. • Bevriezing in de winter. • Controleer de binnenkant van de afvoerpomp op vreemd materiaal. • Storing van de hoofd-PCB. |
| 5 | Communicatie | AC | <ul style="list-style-type: none"> - De signalen tussen de sub- en hoofd-PBA's worden niet gesignaleerd vanwege een communicatiefout. - Controleer de aansluitingen tussen de sub- en de hoofd-PBA's zorgvuldig. → Controleer op onjuiste of losse aansluitingen, enz. - Verwijder de sub-PBA / Controlepaneel en controleer op foutief solderen | <ul style="list-style-type: none"> • Storing van de Signaaldetectie van de hoofd-PCB en sub-PCB. • Fout van de draadaansluiting van de hoofd-PCB en sub-PCB. |
| 6 | KNOP (Hoofdrelais) | BC2 | <ul style="list-style-type: none"> - Een andere knop dan de aan/uit-knop wordt continu ingedrukt (gedurende meer dan 30 seconden). - Vervorming van een intern plastic injectie-onderdeel. - Een schroef voor de montage van de sub-PBA is te hard aangedraaid. | <ul style="list-style-type: none"> • Wanneer de aan/uit-knop wordt ingedrukt. • Wanneer een knop wordt ingedrukt, behalve op de aan/uit-knop. • Storing van het relais van de hoofd-PCB. |
| 7 | KOELING | CC | <ul style="list-style-type: none"> - Wanneer de temperatuur van het water hoger of gelijk is aan 55 °C, verschijnt deze code wanneer de machine niet leegloopt. (reden: Het is onveilig om heet water af te voeren, omdat het brandwonden kan veroorzaken bij het aanraken). - Storing van de temperatuursensor of onjuist gebruik. | <ul style="list-style-type: none"> • Controle van de wastemperatuursensor. • Beschrijving productaansprakelijkheid - Ongevallenpreventie. |
| 8 | DEUR | dC | <ul style="list-style-type: none"> - Een defect contact met de knop door een vervorming van de deurhaak. - Wanneer krachtig aan de deur wordt getrokken. - Dit gebeurt bij warme wasprogramma's omdat op de deur wordt geduwd omwille van een drukverschil door interne temperatuurveranderingen. - S/W contactfout door LID TC "L"-transformatie. | <ul style="list-style-type: none"> • Defect van de deurvergrendelingsknop. • Defect van de afvoerpomp. • Defect van de motor van de ventilator van het droogkanaal. • Storing van de hoofd-PCB. |
| | | dC1 | <ul style="list-style-type: none"> - De klemmen van de deurvergrendelingsknop zijn verkeerd aangesloten. - De klemmen van de deurvergrendelingsknop zijn stuk. - Dit gebeurt door de lage isolatieweerstand van de Assemblage bedrading - Storing van de hoofd-PCB. | |
| | | dC2 | <ul style="list-style-type: none"> - Dit gebeurt als de aan/uit-schakelaar continu aan/uit wordt gezet en er te veel warmte wordt opgewekt (deze fout is moeilijk te reproduceren.) | |

| Nr. | Type informatie | Informatie code | Oorzaken | Corrigerende acties |
|-----|--------------------|-----------------|---|---|
| 9 | VERWARMINGSELEMENT | HC | - De wasverwarmer heeft kortsluiting of er is een draad losgekoppeld. | <ul style="list-style-type: none"> • Verwarmingsfout. • Rode temperatuursensor in het midden van de droogverwarmer. • Fout van de stoomfunctie. • Bevriezing in de winter. |
| | | HC1 | - De wasverwarmer in de kuip is defect. (contactfout, storing in de temperatuursensor) - Als de waterniveausensor zonder water werkt omdat het water bevroren is of om een andere reden en de temperatuursensor die aan de onderkant is ingeschakeld om oververhitting voor de wasverwarmer te voorkomen een temperatuur detecteert van 100 tot 150 °C, dan schakelt de wasmachine de ingangsstroom uit. | |
| | | HC2 | - Deze fout treedt op wanneer de rode temperatuursensor in het midden van de droogverwarmer in werking is (bij een temperatuur hoger dan 145 °C) : Corrigerende actie - Druk de knop in het midden licht in. De wasmachine zal normaal werken. Een andere manier is om de temperatuursensor te vervangen als de temperatuursensor onstabiel is als gevolg van een aantasting van de functionaliteit. | |
| 10 | Waterlekkage | LC LC1 | <ul style="list-style-type: none"> - Storing bij de werking van het verwarmingselement. (niet op zijn plaats) - De luchtslang zit niet op zijn plaats en er treedt waterlekkage op tijdens de draaicyclus. - Het gedeelte aan de achterkant van de kuip waar de veiligheidsbouten zijn bevestigd, is stuk. - Waterlekkage treedt op aan de voorzijde met schuimvorming door te veel wasmiddel. - Waterlekkage ontstaat doordat de verbindingsslang verkeerd is aangesloten met de wasmiddellade. - Het filterdeksel van de afvoerpomp is verkeerd aangesloten. - Er treedt waterlekkage op bij de afvoerslang. - De bevestigingsschroeven van het condenskanaal zijn versleten. - Het compartiment van het spuitstuk staat in de tegenovergestelde richting of de rubberen verpakking is weggelaten. - Waterlekkage ontstaat doordat de schroeven die de kuip voor- en achteraan op zijn plaats houden, verkeerd zijn vastgezet. - De leksensor is defect. | <ul style="list-style-type: none"> • Controleer op waterlekkage. • DVCASE er is vreemd materiaal aanwezig. • Lekkage van het product in de slang en een schimmelprobleem in de onderdelen. |
| 11 | OVERLOOP | OC OF | <ul style="list-style-type: none"> - Er wordt voortdurend water toegevoerd omdat de waterniveaudetectie niet werkt. - Omdat de afvoerslang verstopt is en er een injectiefout optreedt (bij een smal gedeelte), werkt de waterniveaudetectie niet en wordt er continu water toegevoerd. - Het water wordt continu toegevoerd door bevriezing of omdat er vreemd materiaal in de watertoevoer klep zit. - Dit kan voorkomen als de sensor defect is of als de drukslang geblokkeerd of beschadigd is. | <ul style="list-style-type: none"> • Storing van de waterniveausensor. • Bevriezing in de winter. |

| Nr. | Type informatie | Informatie code | Oorzaken | Corrigerende acties |
|-----|--------------------|-----------------|--|---|
| 12 | Temperatuur sensor | TC1 | <ul style="list-style-type: none"> - De wasverwarmer in de kuip vertoont een defect. (Contactfout, storing van de temperatuursensor) - De aansluiting is verkeerd verbonden of is losgekoppeld. - Als de waterniveausensor zonder water werkt omdat het water bevroren is of om een andere reden en de temperatuursensor die aan de onderkant is ingeschakeld om oververhitting voor de wasverwarmer te voorkomen een temperatuur detecteert van 100 tot 150 °C, dan schakelt de wasmachine de ingangsstroom uit. | <ul style="list-style-type: none"> • Controle van de wastemperatuursensor. • Controle van de droogtemperatuursensor • Temperatuursensor van de droogcondensatie controleren. • Problemen veroorzaakt door een storing van de hoofd-PCB. • Problemen veroorzaakt door bevroering in de winter. |
| | | TC2 | <ul style="list-style-type: none"> - De temperatuursensor van de ventilatorbehuizing van de Assemblage kanaal is defect. (Een sensorfout zoals een interne kortsluiting of losgekoppelde draad) - De aansluiting is niet op zijn plaats of heeft een contactfout | |
| | | TC3 | <ul style="list-style-type: none"> - Dit gebeurt wanneer de condensatietemperatuursensor van het kanaal openstaat. - Dit gebeurt wanneer de condensatietemperatuursensor van het kanaal een losgekoppelde draad of kortsluiting heeft. | |
| 13 | UITBALANS | UB | <ul style="list-style-type: none"> - Deze fout wordt veroorzaakt door het wasgoed, dus controleer het wasgoed - Zoek de oorzaak van het uit balans zijn en los deze op zoals aangegeven in de gebruikershandleiding. | <ul style="list-style-type: none"> • Dit wordt veroorzaakt door de wasgoedkuip |
| 14 | Stroom | UC (9C) | <ul style="list-style-type: none"> - Storing van de stroomtoestand. - Dit gebeurt bij onder- of overspanning. - Er wordt een verlengsnoer of stekkeradapter gebruikt. - Storing van de hoofd-PBA (soms) | <ul style="list-style-type: none"> • Controleer de voeding, de polariteit en de spanning. • Kies een programma voor warme was of drogen (enkel water en droger), meet de geleverde spanning tijdens het verwarmen. (Er treedt een fout op bij detectie van onderspanning.) * Veiligheid garandeert veilige werkwijzen bij het testen van apparaten onder spanning. • Controleer of er een stopcontactadapter wordt gebruikt. • Storing van de hoofd-PCB (soms) |
| 15 | Mems PBA | 8C | <ul style="list-style-type: none"> - Fout gedetecteerd in de Mems PBA of gegevensfout gedetecteerd. | <ul style="list-style-type: none"> • Controleer de draadaansluitingen. Vervangen indien nodig. 1. Controleer de draadaansluitingen. 2. Vervang de Mems PBA. 3. Fout in de draadaansluiting van de hoofd-PBA of defect van het zilveren nanodeel van de PBA. Vervangen indien nodig. |

| Nr. | Type informatie | Informatie code | Oorzaken | Corrigerende acties |
|-----|-----------------------|-----------------|--|--|
| 16 | Add Door | DDC | <ul style="list-style-type: none"> - Een fout in het schakelcontact door een schade aan de knop van de Add Door (deur om was toe te voegen). - Wanneer krachtig aan de Add Door werd getrokken. - Dit gebeurt bij warme wasprogramma's omdat er op de Add Door wordt gedruwd door een drukverschil omwille van interne temperatuursveranderingen. - S/W contactfout door LID TC "L" transformatie. | <ul style="list-style-type: none"> • Defect van de open-/dichtknop van de Add Door. • Storing van de hoofd-PCB. |
| | | DC3 | <ul style="list-style-type: none"> - De klemmen van de vergrendelingsknop van de Add Door zijn verkeerd aangesloten. - De klemmen van de vergrendelingsknop van de Add Door zijn stuk. - Dit gebeurt door de lage isolatieweerstand van de Assemblage bedrading - Storing van de hoofd-PCB. | <ul style="list-style-type: none"> • Fout van de vergrendelingsknop van de Add Door. • Storing van de hoofd-PCB. |
| 17 | Motor Wasmiddellade | 6C | <ul style="list-style-type: none"> - Motorbeperking automatische wasmiddelverdeler - Motorbedrading automatische wasmiddelverdeler - Motor van automatische wasmiddelverdeler werkt niet | <ul style="list-style-type: none"> • Controleer de werking van de motor door op de wasknop te drukken wanneer u de automatische wasmiddelverdeler invoert. • Bij geen werking, wijzig ASSY POMPAFVOER. |
| 18 | Automatische verdeler | 6C1 | - De ingangsstilstand van de wasmiddelmotor wordt gesignaleerd. | <p>Controleer de draad en vervang deze indien nodig.</p> <p>1. Controleer de draadaansluiting 2. Vervang de Assemblage pomp</p> |
| | | 6C2 | - Het niet functioneren de wasmiddelmotor wordt gesignaleerd. | |
| | | 6C3 | - De ingangsstilstand van de wasverzachtermotor wordt gesignaleerd. | |
| | | 6C4 | - Het niet functioneren van de wasverzachtermotor wordt gesignaleerd. | |
| | | 6C5 | - Storing van de waarnemingssensor voor motorbeweging | |
| | | 6C6 | - Storing van de waarnemingssensor voor het wasmiddelniveau | |
| | | 6C7 | - Storing van de waarnemingssensor voor het wasverzachterniveau | |

4-2. Controlepunten Bij Problemen

| PROBLEEM | OPLOSSING |
|--|--|
| De wasmachine wil niet starten. | <ul style="list-style-type: none">• Zorg ervoor dat de wasmachine is aangesloten.• Zorg ervoor dat de deur goed gesloten is.• Zorg ervoor dat de waterkraan openstaat.• Tik op Start of druk opnieuw op de Start/Pauze-toets. |
| De watervoorziening is onvoldoende, of er wordt geen water toegevoerd. | <ul style="list-style-type: none">• Open de waterkraan volledig.• Zorg ervoor dat de watertoevoerslang niet bevroren is.• Zorg ervoor dat de watertoevoerslang niet geknikt of verstopt is.• Maak het filter van de watertoevoerslang schoon. |
| De wasmachine trilt hard of maakt lawaai. | <ul style="list-style-type: none">• Zorg ervoor dat de wasmachine op een vlakke ondergrond staat. Als de vloer niet vlak is, gebruik dan de stelvoetjes om het niveau in te stellen.• Zorg ervoor dat de transportbouten worden verwijderd.• Zorg ervoor dat de wasmachine geen andere voorwerpen aanraakt.• Zorg ervoor dat de waslading in balans is. |
| De wasmachine loopt niet leeg en/of centrifugeert niet. | <ul style="list-style-type: none">• Zorg ervoor dat de afvoerslang tot aan het afvoersysteem recht is.• Zorg ervoor dat het vuilfilter niet verstopt is. |
| De deur gaat niet open. | <ul style="list-style-type: none">• Druk op de Start/Pauze-toets om de wasmachine te stoppen.• De deur blijft vergrendeld zolang de wasmachine binnenin nog warm is na een verwarmingsoperatie.• Het kan enkele seconden duren om het deurvergrendelingsmechanisme te ontgrendelen. |
| Knopcontrole | <ul style="list-style-type: none">• bC komt voor. Raadpleeg de bC-probleemoplossing. |
| Kan ik de Add Door op elk moment openen? | <ul style="list-style-type: none">• De Add Door kan alleen worden geopend wanneer de indicator verschijnt. In de volgende gevallen kan deze echter niet worden geopend:<ul style="list-style-type: none">- Wanneer de watertemperatuur hoger is dan 55 graden of het droogproces loopt, wanneer de trommel draait, op elk punt van de ECO-programma voor het reinigen van de trommel.- Als u het Kinderslot om veiligheidsredenen instelt.- Wanneer de trommelwas- of trommeldroogcyclus loopt, zit er geen wasgoed in de machine. |

5. Bedradingschema

5-1. Bedradingschema (Simple)

► Dit document kan niet worden gebruikt zonder toestemming van Samsung.



■ REFERENTIEGEGEVENS

| | |
|--------|---------|
| BLK | BLACK |
| BLU | BLUE |
| GRN | GREEN |
| GRY | GRAY |
| NTR | NATURAL |
| ORG | ORANGE |
| PNK | PINK |
| RED | RED |
| SKYBLU | SKYBLUE |
| VIO | VIOLET |
| WHT | WHITE |
| YEL | YELLOW |

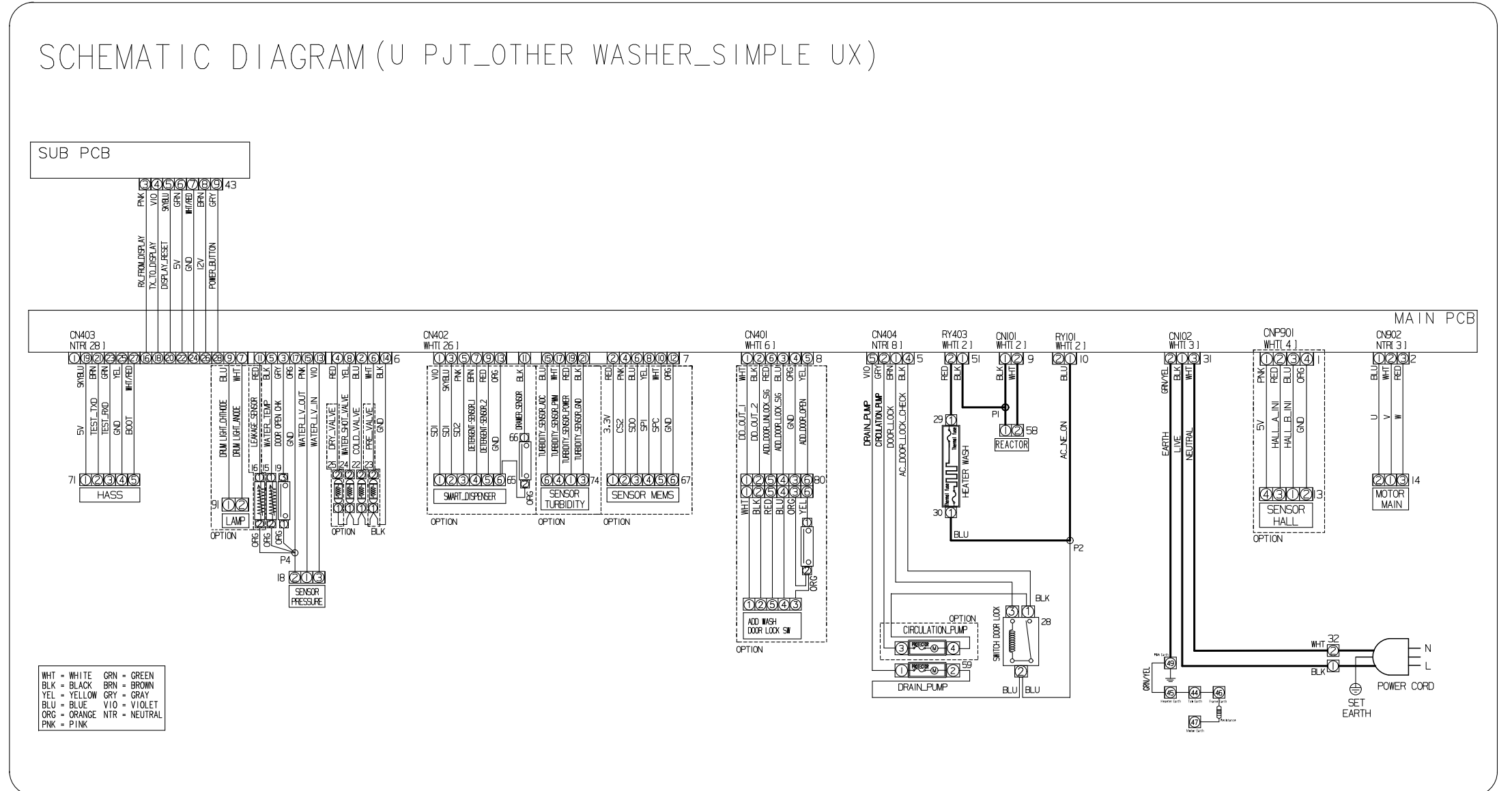

5-2. Bedradingschema (LED)

► Dit document kan niet worden gebruikt zonder toestemming van Samsung.



REFERENTIEGEGEVENS

| | |
|--------|---------|
| BLK | BLACK |
| BLU | BLUE |
| GRN | GREEN |
| GRY | GRAY |
| NTR | NATURAL |
| ORG | ORANGE |
| PNK | PINK |
| RED | RED |
| SKYBLU | SKYBLUE |
| VIO | VIOLET |
| WHT | WHITE |
| YEL | YELLOW |

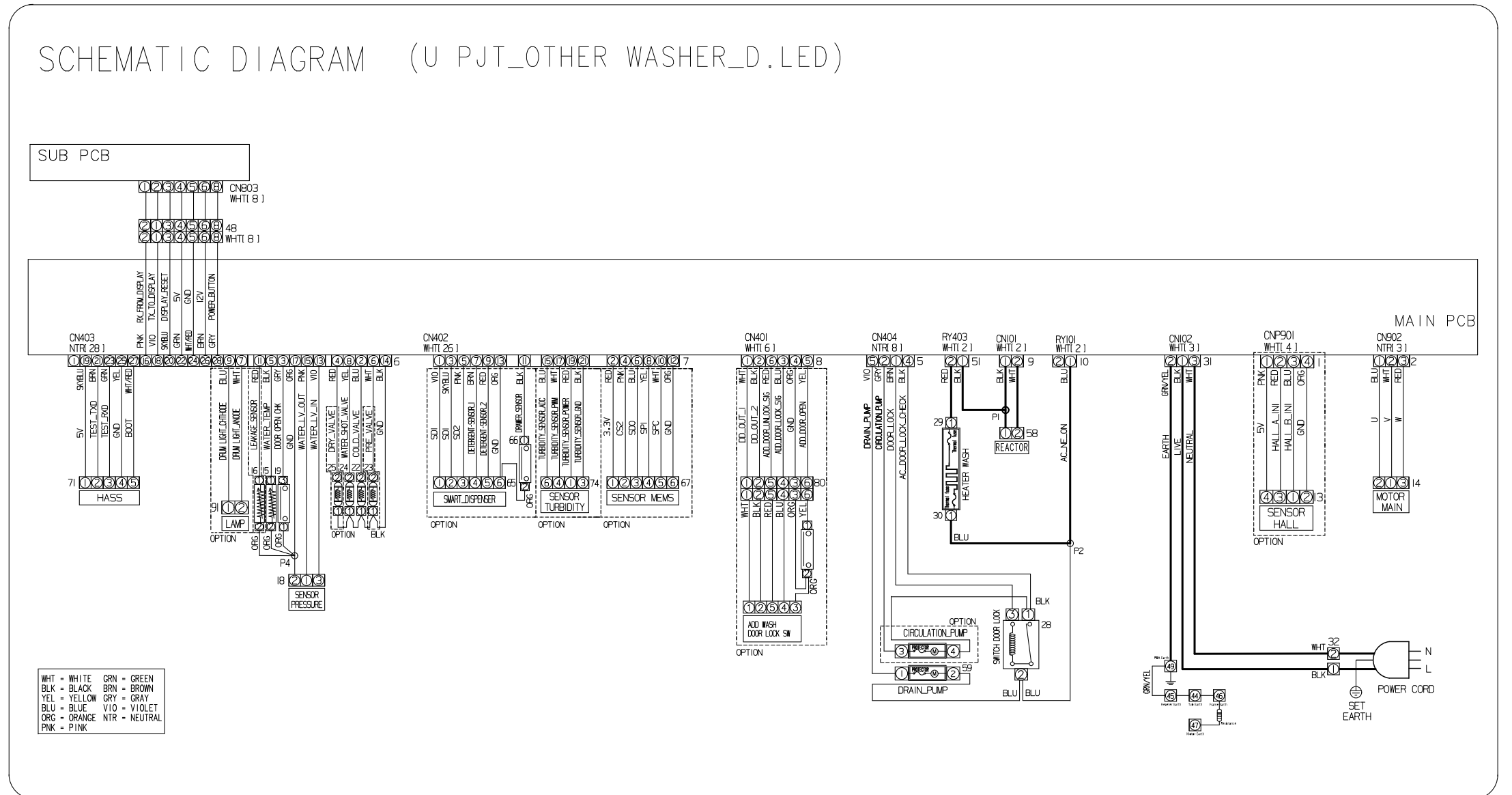

5-3. Bedradingschema (Q-Drive)

► Dit document kan niet worden gebruikt zonder toestemming van Samsung.



■ REFERENTIEGEGEVENS

| | |
|--------|---------|
| BLK | BLACK |
| BLU | BLUE |
| GRN | GREEN |
| GRY | GRAY |
| NTR | NATURAL |
| ORG | ORANGE |
| PNK | PINK |
| RED | RED |
| SKYBLU | SKYBLUE |
| VIO | VIOLET |
| WHT | WHITE |
| YEL | YELLOW |

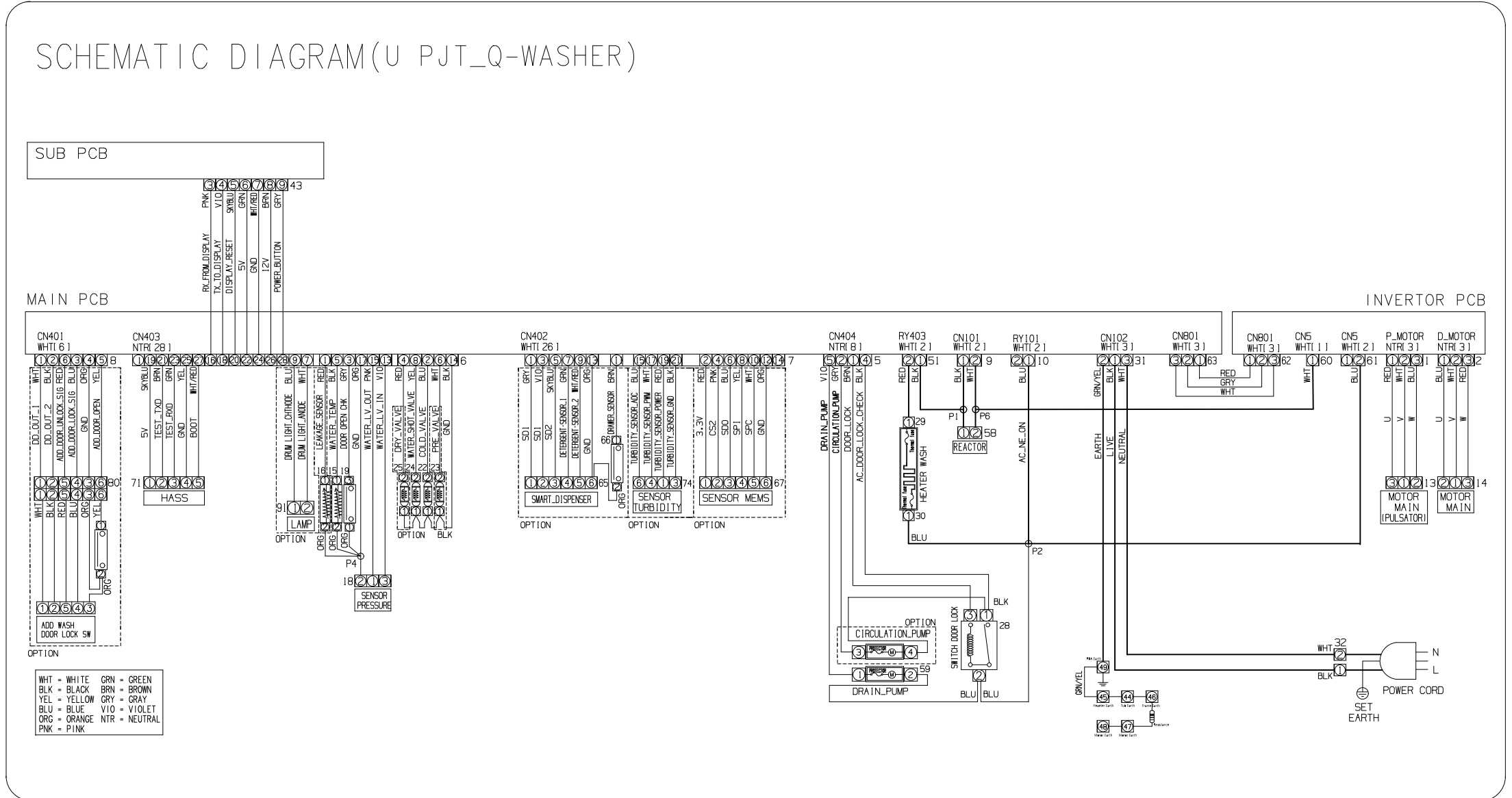

6. Referentie

6-1. WW6000T Projectnaam

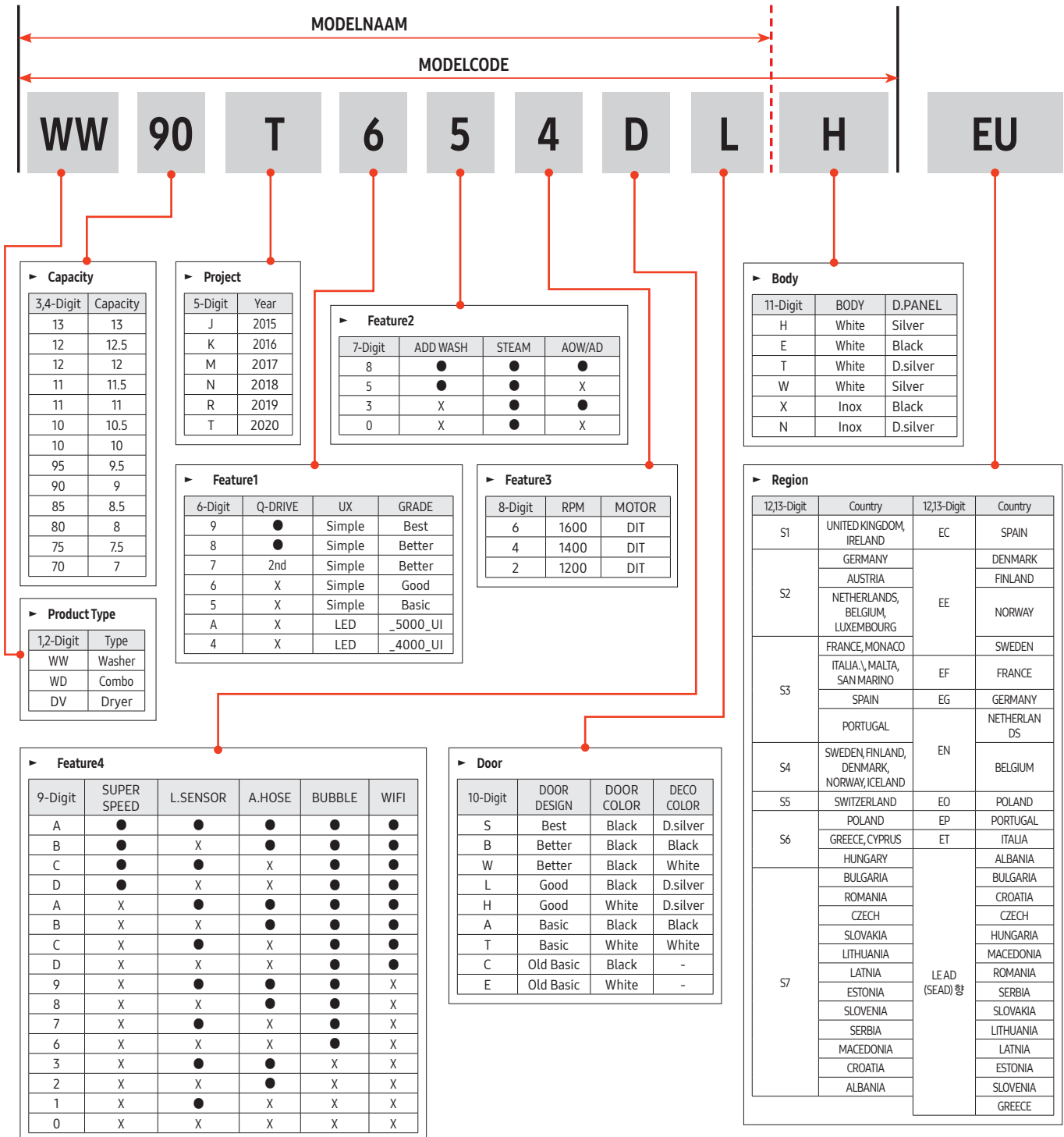

6-2. Terminologie

| | |
|---------------------------|---|
| 1. Afvoerpomp | De pomp die het water uit de wasmachine afvoert terwijl de wasmachine draait. |
| 2. Verwarmingselement | De verwarmmer bevindt zich op de kuip in de wasmachine. Deze verwarmt het water voor een meer doeltreffende wasbeurt. |
| 3. Deurvergrendelingsknop | Detecteert of de deur van de wasmachine open of gesloten is. Als de deur open is terwijl de wasmachine draait, wordt het programma tijdelijk stopgezet. |



WERELDWIJD NETWERK VAN SERVICEPARTNERS

| Gebied | Website |
|--------------------------------------|--|
| Europa, GOS, Midden-Oosten en Afrika | gspn1.samsungcsportal.com |
| Azië | gspn2.samsungcsportal.com |
| Noord- en Latijns-Amerika | gspn3.samsungcsportal.com |
| China | china.samsungportal.com |

Deze Onderhoudshandleiding is eigendom van Samsung Electronics Co.,Ltd
Elk ongeoorloofd gebruik van de handleiding kan worden bestraft op grond van de toepasselijke internationale en/of nationale wetgeving.

© 2020 Samsung Electronics Co.,Ltd. Alle rechten voorbehouden.

Gedrukt in Korea