

XKM 3100 W

de	Miele@home 2.0 Montage- und Installationsanweisung
da	Miele@home 2.0 Monterings- og installationsanvisning
el	Miele@home 2.0 Οδηγίες τοποθέτησης και εγκατάστασης
en	Miele@home 2.0 Fitting and installation instructions
es	Miele@home 2.0 Instrucciones para la instalación y el montaje
fi	Miele@home 2.0 Asennusohje
fr	Miele@home 2.0 Notice d'installation et de montage
it	Miele@home 2.0 Istruzioni di montaggio e di installazione
nl	Miele@home 2.0 Montage- en installatiehandleiding
no	Miele@home 2.0 Monterings- og installasjonsveiledning
pl	Miele@home 2.0 Instrukcja montażu i instalacji
pt	Miele@home 2.0 Instruções de montagem e instalação
sv	Miele@home 2.0 Installationsanvisning

de - Inhalt

Sicherheitshinweise und Warnungen	3
Ihr Beitrag zum Umweltschutz	5
Modulbeschreibung und Montage	6
Inhalt des Kartons	6
Modulbeschreibung.....	6
Montage des WLAN-Moduls in Miele Hausgeräten	6
Lage des Modulschachtes:	7
Backofen	7
Backofen mit Mikrowelle	7
Dampfgarer.....	7
Geschirrspüler	8
Kaffeefullautomaten.....	8
Trockner.....	8
Waschmaschine/Waschtrockner.....	8
WLAN-Verbindung erstellen	9
1. Anmeldung per App	9
Miele@mobile App herunterladen	9
2. Anmeldung per WPS	9

Das WLAN-Modul entspricht den vorgeschriebenen Sicherheitsbestimmungen. Ein unsachgemäßer Gebrauch kann jedoch zu Schäden an Personen und Sachen führen.

Lesen Sie vor der Installation des WLAN-Moduls diese Montage- und Installationsanweisung. Sie gibt wichtige Hinweise für die Installation des WLAN-Moduls. Dadurch schützen Sie sich und verhindern Schäden an dem Modul und Miele Hausgeräten.

Bewahren Sie diese Montage- und Installationsanweisung auf und geben Sie diese an einen eventuellen Nachbesitzer weiter.

Diese Montage- und Installationsanweisung beschreibt den Funktionsumfang des WLAN-Moduls.

Bestimmungsgemäße Verwendung

► Das WLAN-Modul dient ausschließlich zum Herstellen einer WLAN-Verbindung zwischen einem Miele Hausgerät und einem WLAN-Netzwerk innerhalb eines Gebäudes.

Verfügbarkeit

► Die von dem WLAN-Modul unterstützte Technologie WLAN kann zeitweilig oder vollständig gestört sein. Aus diesem Grund ist eine ständige Verfügbarkeit der angebotenen Funktionen nicht sichergestellt. Die Reichweite der Funkverbindung kann durch einen handelsüblichen WLAN-Repeater erweitert werden. Bitte wenden Sie sich hierzu an Ihren Miele Fachhändler oder an den Miele Werkkundendienst.

EU-Konformität

► Hiermit erklärt Miele, dass sich das WLAN-Modul in Übereinstimmung mit den grundlegenden Anforderungen und den übrigen einschlägigen Bestimmungen der Richtlinie 1999/5/EG befindet. Eine vollständige Konformitätserklärung erhalten Sie unter der Adresse, die am Ende dieser Anleitung angegeben ist.

de - Sicherheitshinweise und Warnungen

Technische Sicherheit

- ▶ Kontrollieren Sie das WLAN-Modul vor der Installation auf äußere sichtbare Schäden. Installieren Sie kein beschädigtes WLAN-Modul und nehmen Sie es nicht in Betrieb.
- ▶ Vor dem Anschließen des WLAN-Moduls unbedingt die Anschlussdaten (Absicherung, Spannung und Frequenz) auf dem Typenschild mit denen des Elektronetzes vergleichen. Erfragen Sie diese im Zweifelsfall bei einer Elektro-Fachkraft.
- ▶ Ein defektes WLAN-Modul darf nicht repariert werden. Es darf nur gegen ein Miele Original-Ersatzteil ausgetauscht werden.
- ▶ Das WLAN-Modul ist nur dann elektrisch vom Stromnetz getrennt, wenn:
 - der Netzstecker der Waschmaschine gezogen ist oder
 - die Sicherung der Hausinstallation ausgeschaltet ist oder
 - die Schraubsicherung der Hausinstallation ganz herausgeschraubt ist oder
 - der Fehlerstrom-Schutzschalter (FI-Schalter) ausgelöst wurde.

Trennen Sie vor Ein- oder Ausbau des WLAN-Moduls die Miele Hausgeräte von dem Stromnetz.

Entsorgung der Transportverpackung

Die Verpackung schützt das Gerät vor Transportschäden. Die Verpackungsmaterialien sind nach umweltverträglichen und entsorgungstechnischen Gesichtspunkten ausgewählt und deshalb recycelbar.

Das Rückführen der Verpackung in den Materialkreislauf spart Rohstoffe und verringert das Abfallaufkommen. Ihr Fachhändler nimmt die Verpackung zurück.

Entsorgung des Altgerätes

Elektro- und Elektronikgeräte enthalten vielfach wertvolle Materialien. Sie enthalten auch bestimmte Stoffe, Gemische und Bauteile, die für ihre Funktion und Sicherheit notwendig waren. Im Hausmüll sowie bei nicht sachgemäßer Behandlung können sie der menschlichen Gesundheit und der Umwelt schaden. Geben Sie Ihr Altgerät deshalb auf keinen Fall in den Hausmüll.



Nutzen Sie stattdessen die offiziellen, eingerichteten Sammel- und Rücknahmestellen zur Abgabe und Verwertung der Elektro- und Elektronikgeräte bei Kommune, Händler oder Miele. Für das Löschen etwaiger personenbezogener Daten auf dem zu entsorgenden Altgerät sind Sie gesetzmäßig eigenverantwortlich. Bitte sorgen Sie dafür, dass Ihr Altgerät bis zum Abtransport kindersicher aufbewahrt wird.

de - Modulbeschreibung und Montage

Inhalt des Kartons

- WLAN-Modul XKM 3100 W
- Montage- und Installationsanweisung

Modulbeschreibung

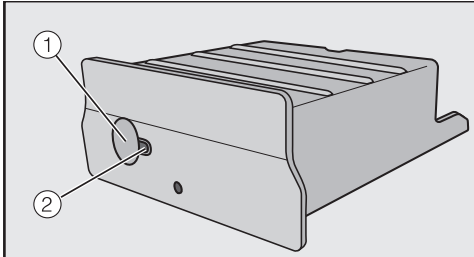

① Taste

Die Taste hat zwei Funktionen.

- **WPS Push Button**

Ein kurzes Drücken startet die WPS Anmeldung.

- **Reset-Taste**

Ein längeres Drücken (mindestens 10 Sekunden), setzt das WLAN-Modul auf die Werkeinstellungen zurück.

② LED

Zeigt die verschiedenen Betriebszustände des WLAN-Moduls durch Blinken an.

- **Gelb dauerhaft, Grün aus**

WLAN-Modul betriebsbereit / keine Verbindung zum WLAN-Netzwerk hergestellt.

- **Gelb aus, Grün blinkend**

Normaler Betrieb / Verbindung zum Netzwerk hergestellt und Datenübertragung.

- **Gelb/Grün/Rot blinken abwechselnd**

WPS Anmeldung läuft.

Montage des WLAN-Moduls in Miele Hausgeräten

Das WLAN-Modul ist nur für den Einsatz in folgenden Miele Hausgeräten vorgesehen:

- Backofen, Backofen mit Mikrowelle ab H 6XXX (B, BP, BM, BPX, BMX)
- Dampfgarer, Dampfgarer mit Mikrowelle, Dampfgarer mit Backofen ab DG 6XXX, DGM 6XXX und DGC 6XXX
- Kaffeevollautomat ab CVA 6XXX
- Geschirrspüler ab G 6XXX
- Trockner ab T1
- Waschmaschine ab W1
- Wäschetrockner ab WT 1

Trennen Sie das Miele Hausgerät vor der Montage des WLAN-Moduls vom Stromnetz.

de - Modulbeschreibung und Montage

Der Modulschacht muss frei zugänglich sein. Eingebaute Hausgeräte müssen wieder ausgebaut werden, um den Modulschacht zu erreichen. Beachten Sie die Gebrauchsanweisung oder Montageanweisung des Hausgerätes.

- Entfernen Sie den Aufkleber (falls vorhanden) vom Modulschacht.
- Schieben Sie das WLAN-Modul bis zum Anschlag in den Modulschacht, bis es hörbar einrastet.

Wenn Sie das Hausgerät mit WPS Anmeldung mit dem WLAN-Router verbinden möchten, muss die Taste des WLAN-Moduls erreichbar bleiben.

- Bauen Sie das Hausgerät wieder ein.
- Schließen Sie das Miele Hausgerät ans Stromnetz an.

Nach ca. einer Minute ist das WLAN-Modul aktiv.

Lage des Modulschachtes:

Backofen

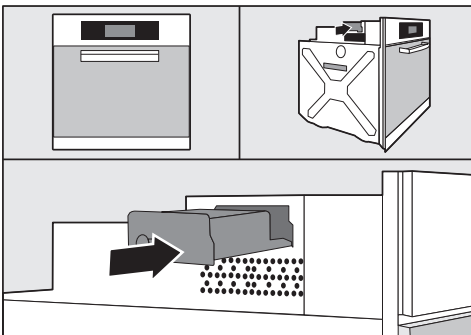

Backofen mit Mikrowelle

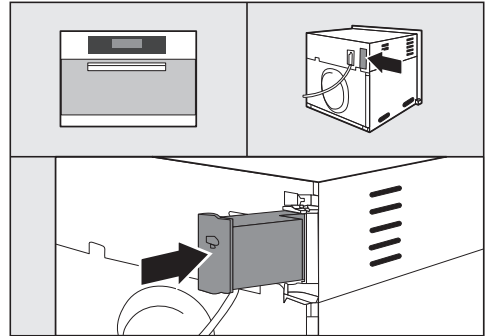

Dampfgarer

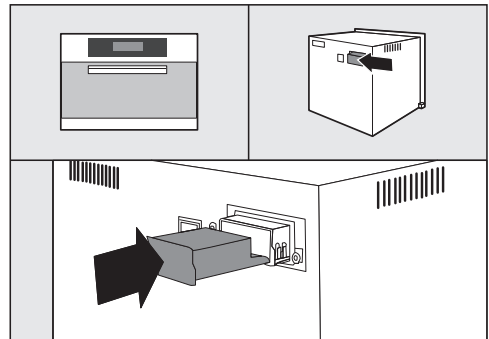

de - Modulbeschreibung und Montage

Geschirrspüler

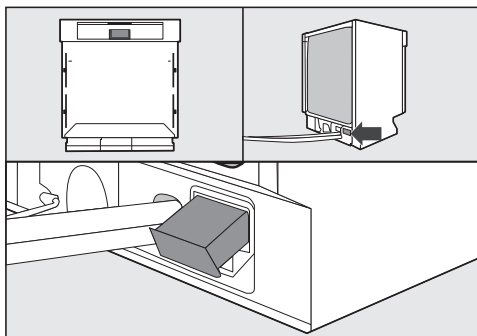

Trockner

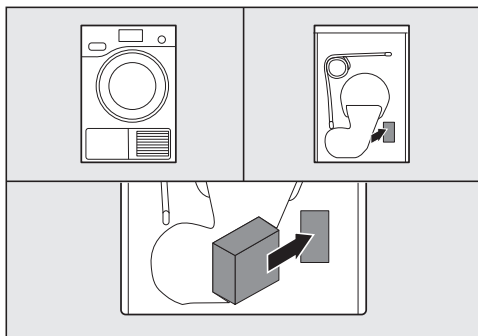

Kaffeefullautomaten

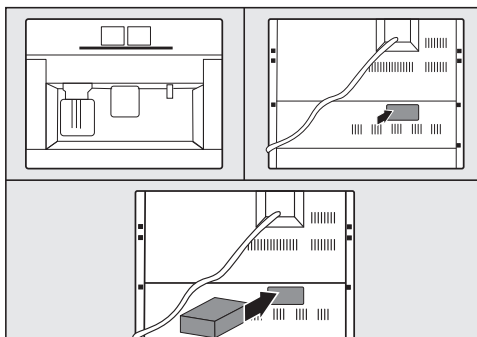

Waschmaschine/Waschtrockner

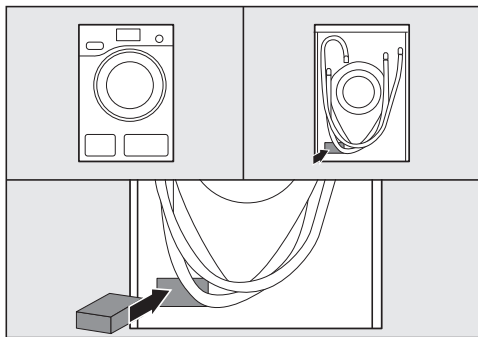

de - WLAN-Verbindung erstellen

Nach der Installation des WLAN-Moduls im Miele Hausgerät, muss das Miele Hausgerät an ein lokales WLAN-Netzwerk angemeldet werden. Hierfür stehen zwei Methoden zur Verfügung:

1. Anmeldung per App

Miele@mobile App herunterladen

Das Betriebssystem Ihres Mobilgerätes (Smartphone/Tablet) muss mindestens über Stand iOS 8® oder Android 4.4™ verfügen.

Die zum WLAN-Modul passende App "Miele@mobile" erhalten Sie kostenfrei in den jeweiligen App-Stores.

- Suchen Sie im App Store® bzw. Google Play™ nach der App **Miele@mobile**.



- Laden Sie sich die App auf Ihr Mobilgerät.

Für die Anmeldung per App benötigen Sie:

1. ein Mobilgerät, auf dem die Miele@mobile App installiert ist
2. den Namen Ihres lokalen WLAN-Netzwerkes und das zugehörige Passwort
3. die Fabrikationsnummer/Seriennummer Ihres Miele Hausgerätes (diese steht auf dem Typenschild; siehe Gebrauchsanweisung des Hausgerätes)

- Schalten Sie das Miele Hausgerät ein.
- Starten Sie die Miele@mobile App.
- Wählen Sie Miele Gerät hinzufügen.
- Folgen Sie den weiteren Anweisungen der App.

2. Anmeldung per WPS

Voraussetzung ist ein WLAN-Router mit WPS Unterstützung.

- Schalten Sie das Miele Hausgerät ein.
- Drücken Sie kurz die Taste am WLAN-Modul.
- Die LED beginnt in den Farben rot / gelb / grün zu blinken.
- Aktivieren Sie innerhalb von 120 Sekunden die WPS-Funktion an Ihrem WLAN-Router.

Nach erfolgreicher WPS-Anmeldung leuchtet die LED grün.

Tipp: Bei einigen Hausgeräten ist es möglich, die WPS-Funktion über die Einstellung "Miele@home" zu aktivieren. Weiter Informationen finden Sie in der Gebrauchsanweisung des Hausgerätes.

Beachten Sie, dass die WPS-Anmeldung nur für 120 Sekunden aktiv ist.

da - Indhold

Råd om sikkerhed og advarsler	11
Miljøbeskyttelse	13
Modulbeskrivelse og montering	14
Indhold i kartonen.....	14
Modulbeskrivelse	14
Montering af WLAN-modul i Miele-husholdningsprodukter.....	14
Modulskaktens placering:	15
Ovn	15
Kompaktovn med mikrobølger	15
Dampovn	15
Opvaskemaskine	16
Espressomaskine	16
Tørretumbler	16
Vaskemaskine/Vaske-tørremaskine.....	16
WLAN-forbindelse etableres	17
1. Tilmelding via app	17
Miele@mobile-app downloades	17
2. Tilmelding via WPS	17

WLAN-modulet overholder de foreskrevne sikkerhedsbestemmelser. U hensigtsmæssig brug kan dog medføre skader på personer og ting.

Læs venligst denne monterings- og installationsanvisning, inden WLAN-modulet installeres. Den indeholder vigtige oplysninger om installation af WLAN-modulet. Derved beskyttes personer, og skader på modulet og Miele-produkterne undgås.

Gem venligst denne monterings- og installationsanvisning, og giv den videre til en eventuel senere ejer af WLAN-modulet.

Denne monterings- og installationsanvisning beskriver WLAN-modulets funktionsomfang.

Retningslinjer vedrørende brugen

▶ WLAN-modulet er udelukkende beregnet til etablering af WLAN-forbindelse mellem et Miele-husholdningsprodukt og et WLAN-netværk i huset.

Tilgængelighed

▶ Der kan være midlertidig eller permanent forstyrrelse på den teknologi, der understøttes af WLAN-modulet. Det er derfor ikke sikret, at de tilbudte funktioner altid er tilgængelige. Radioforbindelsens rækkevidde kan udvides vha. en gængs WLAN-repeater. Kontakt evt. en Miele-forhandler eller Miele Teknisk Service.

EU-konformitet

▶ Hermed erklærer Miele, at WLAN-modulet opfylder de grundlæggende krav og øvrige relevante forskrifter iht. direktiv 1999/5/EF. En fuldstændig konformitetserklæring fås ved henvendelse til Miele A/S.

Teknisk sikkerhed

- ▶ Kontroller WLAN-modulet for ydre, synlige skader, inden det installeres. Installer aldrig et beskadiget modul, og tag det ikke i brug.
- ▶ Inden tilslutning bør WLAN-modulets tilslutningsdata (sikring, spænding og frekvens), der fremgår af typeskiltet, ubetinget sammenlignes med strømtilførslen på stedet. I tvivlstilfælde bør der rettes henvendelse til en elinstallatør.
- ▶ Et defekt WLAN-modul må ikke repareres. Det må kun udskiftes med en original Miele-reservedel.
- ▶ WLAN-modulet er først fuldstændig afbrudt fra elnettet, når
 - ledningen er trukket ud af stikkontakten, eller
 - hovedafbryderen er slukket, eller
 - skruesikringen er skruet helt ud, eller
 - fejlstrømsrelæet (HFI/HPFI-relæet) er udløst.

Afbryd strømmen til Miele-produkterne, inden WLAN-modulet monteres/afmonteres.

Bortskaffelse af emballagen

Emballagen beskytter produktet mod transportskader. Emballagematerialerne er valgt ud fra miljø- og affaldstekniske hensyn og kan således genbruges.

Genbrug af emballagematerialerne sparer råstoffer og mindsker affaldsproblemerne. Emballagen bør derfor afleveres på nærmeste genbrugsstation/opsamlingssted.

Bortskaffelse af et gammelt produkt

Gamle elektriske og elektroniske produkter indeholder stadig værdifulde materialer. De indeholder imidlertid også bestemte stoffer, blandinger og komponenter, som er nødvendige for deres funktion og sikkerhed. Hvis disse bortskaffes sammen med husholdningsaffaldet eller behandles forkert, kan de skade den menneskelige sundhed og miljøet. Bortskaf derfor ikke det gamle produkt med husholdningsaffaldet.



Aflever i stedet for det gamle produkt på nærmeste officielle opsamlingssted for elektriske og elektroniske produkter eller på kommunens genbrugsstation. Det er ejerens eget ansvar at sørge for at fjerne eventuelle personrelaterede data fra det produkt, der skal bortskaffes. Sørg for, at det gamle produkt opbevares utilgængeligt for børn, indtil det fjernes.

da - Modulbeskrivelse og montering

Indhold i kartonen

- WLAN-modul XKM 3100 W
- Monterings- og installationsanvisning

Modulbeskrivelse

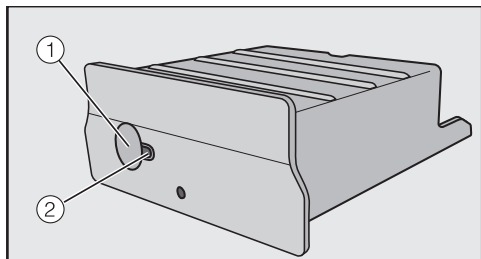

① Tast

Tasten har to funktioner.

- **WPS Push Button**

Ved et kortvarigt tryk startes WPS-tilmeldingen.

- **Reset-tast**

Ved et længerevarende tryk (min. 10 sekunder) stilles WLAN-modulets indstillinger tilbage til standard.

② LED

Viser WLAN-modulets forskellige driftstilstande vha. blink.

- **Gul konstant, grøn slukket**

WLAN-modulet driftsklar / der er ikke etableret forbindelse til WLAN-netværket.

- **Gul slukket, grøn blinker**

Normal drift / forbindelse til netværket og dataoverførsel.

- **Gul/grøn/rød blinker skiftevis**

WPS-tilmelding i gang.

Montering af WLAN-modul i Miele-husholdningsprodukter

WLAN-modulet er kun beregnet til brug i følgende Miele-husholdningsprodukter:

- Ovne, kompaktovne med mikrobølger fra H 6XXX (B, BP, BM, BPX, BMX)
- Dampovne, dampovne med mikrobølger, dampovne med ovnfunktion fra DG 6XXX, DGM 6XXX og DGC 6XXX
- Espresso maskiner fra CVA 6XXX
- Opvaskemaskiner fra G 6XXX
- Tørretumblere fra T1
- Vaskemaskiner fra W1
- Vaske-tørremaskiner fra WT 1

Afbryd strømmen til Miele-husholdningsproduktet, inden WLAN-modulet monteres.

da - Modulbeskrivelse og montering

Modulskakten skal være frit tilgængelig. Indbyggede husholdningsprodukter skal afmonteres igen for at opnå adgang til modulskakten. Se brugs- eller monteringsanvisningen til husholdningsproduktet.

- Fjern mærkaten (hvis den findes) fra modulskakten.
- Skub WLAN-modulet helt ind i modulskakten, til det kan høres, at det går i hak.

Hvis husholdningsproduktet med WPS-tilmelding skal forbindes med WLAN-routeren, skal WLAN-modulets tast forblive tilgængelig.

- Monter husholdningsproduktet igen.
- Tilslut strømmen til Miele-husholdningsproduktet.

Efter ca. 1 minut er WLAN-modulet aktivt.

Modulskaktens placering:

Ovn

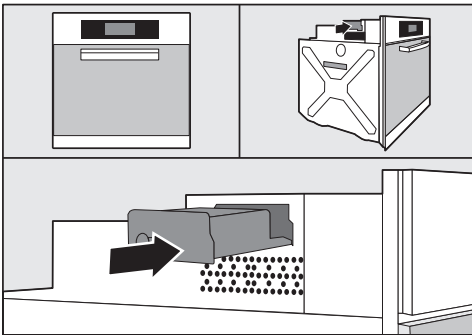

Kompaktovn med mikrobølger

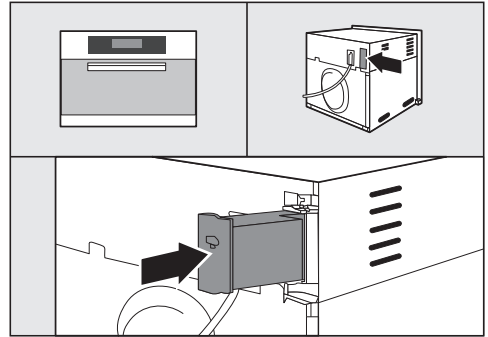

Dampovn

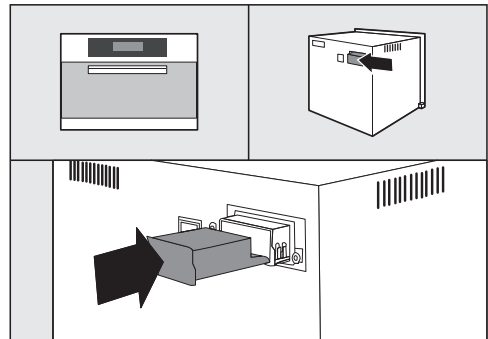

da - Modulbeskrivelse og montering

Opvaskemaskine

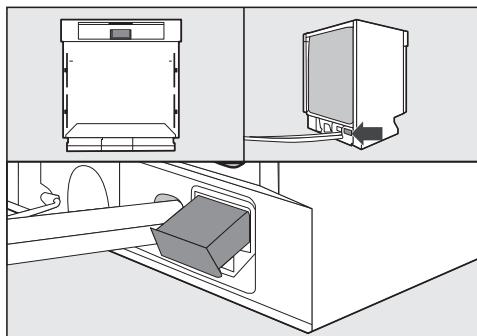

Tørretumbler

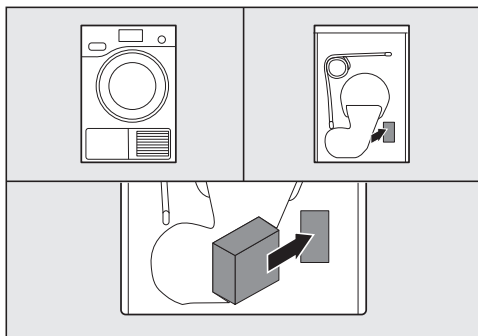

Espressomaskine

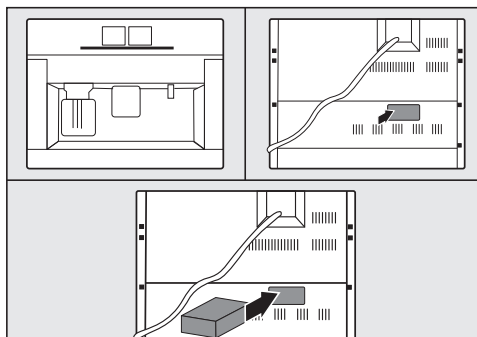

Vaskemaskine/Vaske-tørremaskine

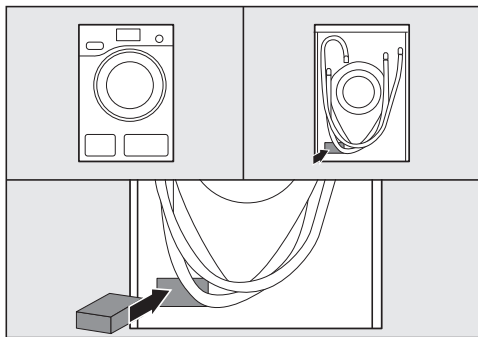

Efter installation af WLAN-modulet i et Miele-husholdningsprodukt skal husholdningsproduktet tilmeldes et lokalt WLAN-netværk. Dette kan gøres på to måder:

1. Tilmelding via app

Miele@mobile-app downloades

Mobiludstyrets (smartphone/tablet) styresystem skal min. være version iOS 8[®] eller Android 4.4[™].

Den "Miele@mobile"-app, der passer til WLAN-modulet, kan hentes gratis i det pågældende udstyrs app-store.

- Søg i App Store[®] eller Google Play[™] efter appen **Miele@mobile**.



- Indlæs appen på mobiludstyret.

Til tilmelding via app skal der bruges:

1. Et mobiludstyr med installeret Miele@mobile-app
2. Navnet på det lokale WLAN-netværk og det tilhørende password
3. Fabrikationsnummeret/serienummeret på Miele-husholdningsproduktet (findes på typeskiltet; se brugsanvisningen til produktet)

- Tænd Miele-husholdningsproduktet.
- Start Miele@mobile-appen.
- Vælg tilføj Miele-produkt.
- Følg derefter anvisningerne i appen.

2. Tilmelding via WPS

Der kræves en WLAN-router, der understøtter WPS.

- Tænd Miele-husholdningsproduktet.
- Tryk kortvarigt på tasten på WLAN-modulet.
- LED'en begynder at blinke i farverne rød / gul / grøn.
- Aktiver WPS-funktionen på WLAN-routeren inden for 120 sekunder.

Når WPS-tilmeldingen er gennemført, lyser LED'en grønt.

Tip: På nogle husholdningsprodukter kan WPS-funktionen aktiveres via indstillingen "Miele@home". Yderligere oplysninger findes i brugsanvisningen til husholdningsproduktet.

Vær opmærksom på, at WPS-tilmeldingen kun er aktiv i 120 sekunder.

ει - Πίνακας περιεχομένων

Υποδείξεις ασφαλείας	19
Προστασία περιβάλλοντος	21
Περιγραφή μονάδας και τοποθέτηση	22
Περιεχόμενα συσκευασίας	22
Περιγραφή μονάδας	22
Τοποθέτηση της μονάδας WLAN σε συσκευές Miele.....	22
Θέση της θήκης μονάδας:	23
Ηλεκτρικός φούρνος	23
Ηλεκτρικός φούρνος με λειτουργία μικροκυμάτων	23
Φούρνος ατμού	23
Πλυντήριο πιάτων.....	24
Καφετιέρες	24
Στεγνωτήριο	24
Πλυντήριο ρούχων/πλυντοστεγνωτήριο	24
Δημιουργία σύνδεσης WLAN	25
1. Σύνδεση μέσω εφαρμογής	25
Κατεβάζετε την εφαρμογή Miele@mobile	25
2. Σύνδεση μέσω WPS.....	25

Η μονάδα WLAN ανταποκρίνεται πλήρως στις ισχύουσες προδιαγραφές ασφαλείας. Η παραβίαση της σωστής χρήσης της είναι επικίνδυνη και για το χειριστή και για τη μονάδα.

Πριν από την εγκατάσταση της μονάδας WLAN διαβάστε αυτές τις οδηγίες τοποθέτησης και εγκατάστασης. Δίνουν σημαντικές υποδείξεις για την εγκατάσταση της μονάδας WLAN. Έτσι προστατεύετε τον εαυτό σας και αποφεύγετε βλάβες στη μονάδα και τις οικιακές συσκευές Miele.

Φυλάξτε αυτές τις οδηγίες τοποθέτησης και εγκατάστασης και σε περίπτωση που η μονάδα αλλάξει ιδιοκτήτη μην παραλείψετε να του παραδώσετε και τις οδηγίες χρήσης.

Αυτές οι οδηγίες τοποθέτησης και εγκατάστασης περιγράφουν την έκταση λειτουργίας της μονάδας WLAN.

Χρήση σύμφωνα με τους κανονισμούς

▶ Η μονάδα WLAN εξυπηρετεί αποκλειστικά τη δημιουργία μιας σύνδεσης WLAN ανάμεσα σε μια συσκευή Miele και ένα δίκτυο WLAN μέσα σε ένα κτίριο.

Διαθεσιμότητα

▶ Η τεχνολογία WLAN που υποστηρίζει η μονάδα μπορεί να είναι είτε προσωρινά προβληματική είτε ολοκληρωτικά. Γι' αυτόν τον λόγο δεν εξασφαλίζεται μια σταθερή διαθεσιμότητα των προσφερόμενων λειτουργιών. Η εμβέλεια της ασύρματης σύνδεσης μπορεί να επεκταθεί μέσω ενός ενισχυτή (WLAN-Repeater) που υπάρχει στο εμπόριο. Γι' αυτό απευθυνθείτε στο κατάστημα πώλησης προϊόντων Miele ή στο τμήμα ανταλλακτικών της Miele.

Ευρωπαϊκή πιστότητα

▶ Δια της παρούσης η εταιρεία Miele δηλώνει ότι η μονάδα WLAN συμφωνεί με τις βασικές απαιτήσεις και τους υπόλοιπους σχετικούς όρους της οδηγίας 1999/5/EG. Μια πλήρη δήλωση πιστότητας μπορείτε να ζητήσετε στη διεύθυνση που υπάρχει στο τέλος αυτών των οδηγιών χρήσης.

Τεχνική ασφάλεια

- ▶ Ελέγχετε τη μονάδα WLAN πριν από την εγκατάσταση για εξωτερικές, εμφανείς ζημιές. Μην τοποθετήσετε μια μονάδα WLAN που εμφανίζει ζημιά και μην τη θέσετε σε λειτουργία.
- ▶ Πριν από τη σύνδεση της μονάδας WLAN, σιγουρευτείτε, ότι τα στοιχεία ηλεκτρικής σύνδεσης (ασφάλεια, τάση και συχνότητα), που αναγράφονται στην πινακίδα τύπου, συμφωνούν με το ηλεκτρικό σας δίκτυο. Αν έχετε αμφιβολίες ρωτήστε τον ηλεκτρολόγο σας.
- ▶ Μια ελαττωματική μονάδα WLAN δεν επιτρέπεται να επισκευαστεί. Επιτρέπεται μόνο να αντικατασταθεί από μια ανθεντική μονάδα της εταιρείας Miele.
- ▶ Η μονάδα WLAN αποσυνδέεται τότε μόνο από το ηλεκτρικό δίκτυο, όταν:
 - έχετε βγάλει το φικς του πλυντηρίου ρούχων από την πρίζα ή
 - έχετε κλείσει τη γενική ασφάλεια στον ηλεκτρικό πίνακα, ή
 - έχετε αφαιρέσει τη βιδωτή ασφάλεια από τον ηλεκτρικό πίνακα ή
 - ο διακόπτης προστασίας από διαρροή ρεύματος έχει ενεργοποιηθεί.

Πριν την τοποθέτηση ή την αφαίρεση της μονάδας WLAN αποδυνδέετε τις συσκευές Miele από το ηλεκτρικό δίκτυο.

Αξιοποίηση της συσκευασίας

Η συσκευασία προστατεύει τη συσκευή από τυχόν ζημιές κατά τη μεταφορά της. Τα υλικά συσκευασίας έχουν επιλεγεί με ειδικά κριτήρια, που υποστηρίζουν τον οικολογικό παράγοντα και την τεχνολογία ανακύκλωσης απορριμμάτων.

Αυτά τα υλικά μην τα πετάτε στα σκουπίδια, αλλά στον πιο κοντινό σας χώρο συγκέντρωσης απορριμμάτων προς ανακύκλωση.

Αξιοποίηση της παλιάς συσκευής

Οι ηλεκτρικές και ηλεκτρονικές συσκευές περιέχουν συχνά πολύτιμα υλικά. Περιέχουν επίσης συγκεκριμένα υλικά, μείγματα και συστατικά στοιχεία τα οποία ήταν απαραίτητα για τη λειτουργία και την ασφάλειά τους. Στα οικιακά απορρίμματα καθώς και με ακατάλληλη μεταχείριση μπορεί ν' αποτελέσουν κίνδυνο για τη δημόσια υγεία και το περιβάλλον. Σε καμία περίπτωση μην πετάξετε την παλιά συσκευή σας μαζί με τα οικιακά απορρίμματα.



Αντ' αυτού χρησιμοποιήστε τους ειδικούς χώρους αποκομιδής για την παράδοση και αξιοποίηση των ηλεκτρικών και ηλεκτρονικών συσκευών που διατίθενται από τον δήμο ή την κοινότητα, από τα εμπορικά καταστήματα ή από την εταιρεία Miele. Για το σβήσιμο οποιωνδήποτε προσωπικών σας στοιχείων που τυχόν υπάρχουν στην παλιά συσκευή που θα παραδώσετε, είστε εκ του νόμου εσείς οι ίδιοι υπεύθυνοι. Φροντίστε, ώστε μέχρι την αποκομιδή της συσκευής, να φυλάσσεται αυτή μακριά από μικρά παιδιά.

ει - Περιγραφή μονάδας και τοποθέτηση

Περιεχόμενα συσκευασίας

- Μονάδα WLAN XKM 3100 W
- Οδηγίες τοποθέτησης και εγκατάστασης

Περιγραφή μονάδας

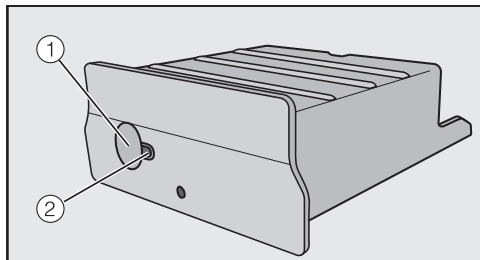

① Πλήκτρο

Το πλήκτρο έχει δύο λειτουργίες.

- **WPS Push Button**

Ένα σύντομο πάτημα ξεκινά τη σύνδεση WPS.

- **Πλήκτρο reset**

Ένα πάτημα για περισσότερη ώρα (τουλάχιστον 10 δευτερόλεπτα), επαναφέρει τη μονάδα WLAN στις εργοστασιακές ρυθμίσεις.

② Λυχνία LED

Εμφανίζει τις διαφορετικές καταστάσεις λειτουργίας της μονάδας WLAN αναβοσβήνοντας.

- **Κίτρινο συνέχεια, πράσινο μη ενεργό**

Μονάδα WLAN έτοιμη / δεν δημιουργήθηκε σύνδεση με το δίκτυο WLAN.

- **Κίτρινο μη ενεργό, πράσινο αναβοσβήνει**

Κανονική λειτουργία / δημιουργήθηκε σύνδεση στο δίκτυο και μεταφορά δεδομένων.

- **Κίτρινο/πράσινο/κόκκινο αναβοσβήνουν εναλλάξ**

Η σύνδεση WPS τρέχει.

Τοποθέτηση της μονάδας WLAN σε συσκευές Miele

Η μονάδα WLAN προβλέπεται μόνο για χρήση στις συσκευές Miele που ακολουθούν:

- Ηλεκτρικός φούρνος, ηλεκτρικός φούρνος με λειτουργία μικροκυμάτων από H 6XXX (B, BP, BM, BPX, BMX)
- Φούρνος ατμού, φούρνος ατμού με λειτουργία μικροκυμάτων, φούρνος ατμού με ηλεκτρικό φούρνο από DG 6XXX, DGM 6XXX και DGC 6XXX
- Καφετιέρα από CVA 6XXX
- Πλυντήριο πιάτων από G 6XXX
- Στεγνωτήριο από T1
- Πλυντήριο ρούχων από W1
- Πλυντοστεγνωτήριο από WT 1

Αποσυνδέετε τη συσκευή Miele από το ηλεκτρικό δίκτυο πριν την τοποθέτηση της μονάδας WLAN.

ει - Περιγραφή μονάδας και τοποθέτηση

Η θήκη της μονάδας πρέπει να είναι ελεύθερα προσβάσιμη. Εντοιχισμένες συσκευές πρέπει να βγουν πάλι από τη θέση τους, για να είναι προσβάσιμη η θήκη της μονάδας. Λάβετε υπόψη σας τις οδηγίες χρήσης ή τις οδηγίες τοποθέτησης της συσκευής.

- Αφαιρείτε το αυτοκόλλητο (αν υπάρχει) από τη θήκη της μονάδας.
- Σπρώχνετε τη μονάδα WLAN μέσα στη θήκη μέχρι το σημείο που σταματά, μέχρι να βεβαιωθείτε ακουστικά ότι έπιασε.

Αν θέλετε να συνδέσετε τη συσκευή με σύνδεση WPS με το WLAN-Router, πρέπει το πλήκτρο της μονάδας WLAN να παραμείνει προσβάσιμο.

- Εντοιχίζετε πάλι τη συσκευή.
- Συνδέετε τη συσκευή Miele με το ηλεκτρικό δίκτυο.

Μετά από περίπου ένα λεπτό η μονάδα WLAN είναι ενεργή.

Θέση της θήκης μονάδας:

Ηλεκτρικός φούρνος

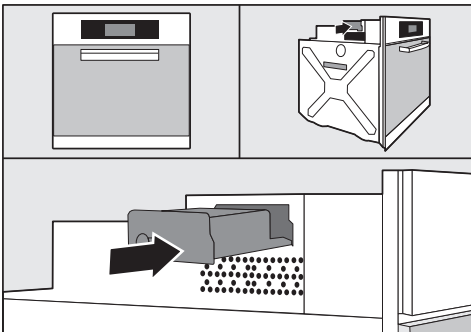

Ηλεκτρικός φούρνος με λειτουργία μικροκυμάτων

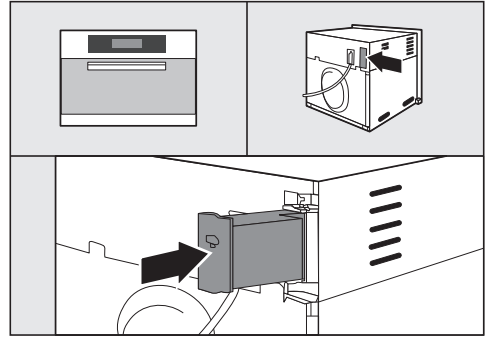

Φούρνος ατμού

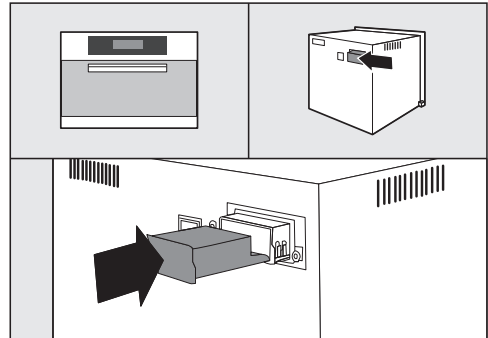

ει - Περιγραφή μονάδας και τοποθέτηση

Πλυντήριο πιάτων

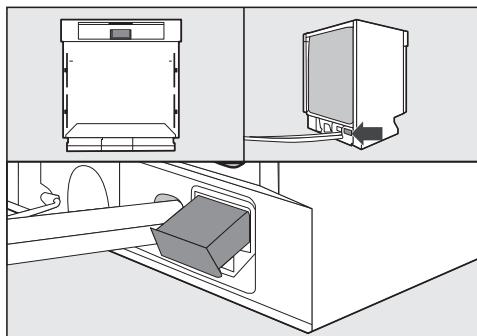

Στεγνωτήριο

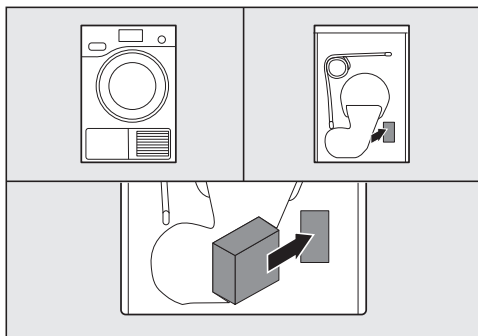

Καφετιέρες

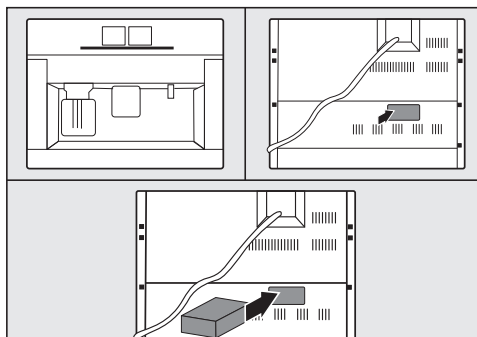

Πλυντήριο ρούχων/ πλυντοστεγνωτήριο

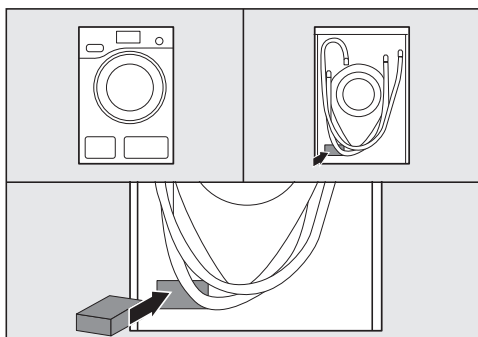

Μετά την τοποθέτηση της μονάδας WLAN στη συσκευή Miele, πρέπει η συσκευή να συνδεθεί σε ένα τοπικό δίκτυο WLAN. Για να γίνει αυτό υπάρχουν δύο μέθοδοι:

1. Σύνδεση μέσω εφαρμογής

Κατεβάζετε την εφαρμογή Miele@mobile

Το λειτουργικό σύστημα της κινητής σας συσκευής (Smartphone/Tablet) πρέπει να διαθέτει τουλάχιστον την έκδοση iOS 8[®] ή Android 4.4[™].

Την εφαρμογή "Miele@mobile" που ταιριάζει στη μονάδα WLAN θα βρείτε δωρεάν στα App-Stores.

- Ψάξτε στο App Store[®] ή στο Google Play[™] για την εφαρμογή Miele@mobile.



- Κατεβάστε την εφαρμογή στην κινητή συσκευή σας.

Για τη σύνδεση μέσω εφαρμογής θα χρειαστείτε:

1. μια κινητή συσκευή, στην οποία έχει γίνει εγκατάσταση της εφαρμογής Miele@mobile
2. το όνομα του τοπικού σας δικτύου WLAN και τον αντίστοιχο κωδικό πρόσβασης

3. τον αριθμό κατασκευής / σειριακό αριθμό της Miele συσκευής σας (θα τον βρείτε στην πινακίδα τύπου, βλέπε οδηγίες χρήσης της συσκευής)

- Θέτετε σε λειτουργία τη συσκευή Miele.
- Ξεκινάτε την εφαρμογή Miele@mobile.
- Επιλέγετε προσθήκη συσκευής Miele.
- Ακολουθείτε τις περαιτέρω οδηγίες της εφαρμογής.

2. Σύνδεση μέσω WPS

Προϋπόθεση είναι να υπάρχει ένα WLAN-Router με υποστήριξη WPS.

- Θέτετε σε λειτουργία τη συσκευή Miele.
- Πιέζετε σύντομα το πλήκτρο στη μονάδα WLAN.
- Η λυχνία LED ξεκινά να αναβοσβήνει στα χρώματα κόκκινο / κίτρινο / πράσινο.
- Ενεργοποιείτε μέσα σε 120 δευτερόλεπτα τη λειτουργία WPS στο WLAN-Router σας.

Μετά από την επιτυχημένη σύνδεση WPS ανάβει η λυχνία LED πράσινη.

Χρήσιμη συμβουλή: Σε μερικές συσκευές είναι δυνατό να ενεργοποιήσετε τη λειτουργία WPS μέσω της ρύθμισης "Miele@home". Περισσότερες πληροφορίες θα βρείτε στις οδηγίες χρήσης της συσκευής.

Λάβετε υπόψη σας ότι η σύνδεση WPS είναι ενεργή μόνο για 120 δευτερόλεπτα.

en - Contents

Warning and Safety instructions	27
Caring for the environment	29
Module description and installation	30
Box contents	30
Module description.....	30
Fitting the WiFi module in Miele domestic appliances.....	30
Location of module slot:.....	31
Ovens	31
Microwave combination ovens.....	31
Steam ovens.....	31
Dishwashers	32
Coffee machines	32
Tumble dryers.....	32
Washing machines and washer-dryers	32
Connecting to a WiFi	33
1. Logging in by app.....	33
Download the Miele@mobile app.....	33
2. Logging in by WPS.....	33

This WiFi module complies with current safety requirements. Inappropriate use can, however, lead to personal injury and damage to property.

To avoid the risk of accidents or damage to the module and Miele appliances it is essential to read these fitting and installation instructions before installing the WiFi module. They contain important information for the installation of the WiFi module.

Keep these fitting and installation instructions in a safe place and pass them on to any future owner.

These fitting and installation instructions describe the scope of function of the WiFi module.

Correct application

▶ The WiFi module has the sole function of establishing a WiFi connection between a Miele domestic appliance and a WiFi network within a building.

Availability

▶ Because WiFi technology, as supported by the WiFi module, can be intermittently or completely disrupted, it is not possible to guarantee constant availability of the stated functions. The range of the wireless connection can be increased by using a commercially available WiFi repeater. For more information please consult your Miele dealer or Miele Service.

EU conformity

▶ Miele hereby declares that the WiFi module complies with the fundamental requirements and the other applicable regulations of Directive 1999/5/EC. A complete declaration of conformity can be obtained from the address at the end of these instructions.

en - Warning and Safety instructions

Technical safety

- ▶ Check the WiFi module for any visible damage before installation. Do not install or use a damaged WiFi module.
- ▶ Before connecting the WiFi module, ensure that the connection data on the data plate (fuse rating, voltage and frequency) match the mains electricity supply. If in any doubt, consult a qualified electrician.
- ▶ A faulty WiFi module must not be repaired. It may only be exchanged for a genuine Miele replacement part.
- ▶ The WiFi module is only disconnected from the electrical mains supply if:
 - the washing machine has been switched off at the wall socket and the plug withdrawn, or
 - the mains fuse has been switched off, or
 - the screw out fuse has been completely withdrawn, or
 - the residual current breaker has been activated.

Disconnect the Miele appliance from the mains power supply before installing or removing the WiFi module.

Disposal of the packing material

The packaging is designed to protect the appliance from damage during transportation. The packaging materials used are selected from materials which are environmentally friendly for disposal and should be recycled.

Recycling the packaging reduces the use of raw materials in the manufacturing process and also reduces the amount of waste in landfill sites.

Disposing of your old appliance

Electrical and electronic appliances often contain valuable materials. They also contain specific materials, compounds and components, which were essential for their correct function and safety. These could be hazardous to human health and to the environment if disposed of with your domestic waste or if handled incorrectly. Please do not, therefore, dispose of your old appliance with your household waste.



Please dispose of it at your local community waste collection / recycling centre for electrical and electronic appliances, or contact your dealer or Miele for advice. You are also responsible (by law, depending on country) for deleting any personal data that may be stored on the appliance being disposed of. Please ensure that your old appliance poses no risk to children while being stored prior to disposal.

en - Module description and installation

Box contents

- XKM 3100 W WiFi module
- Fitting and installation instructions

Module description

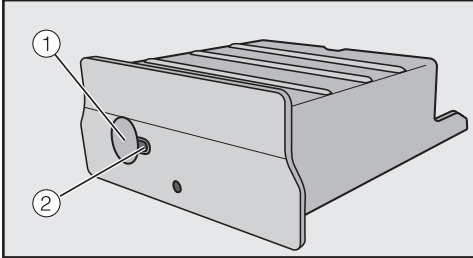

① Button

This button has two functions.

- **WPS Push button**

A brief press starts the WPS log in procedure.

- **Reset button**

A longer press (min.10 seconds) resets the WiFi module to the factory default settings.

② LED

Flashes to show the various operating states of the WiFi module.

- **Yellow constant, green off**

WiFi module is ready for use / no connection established with WiFi network.

- **Yellow off, green flashing**

Normal operation / connection established with network and data transmission in progress.

- **Yellow/green/red flashing alternately**

WPS log in is in progress.

Fitting the WiFi module in Miele domestic appliances

The WiFi module can only be used in the following Miele domestic appliances:

- Ovens and Microwave combination ovens from H 6XXX (B, BP, BM, BPX, BMX)
- Steam ovens, Steam ovens with microwave and Steam combination ovens from DG 6XXX, DGM 6XXX and DGC 6XXX
- Coffee machines from CVA 6XXX
- Dishwashers from G 6XXX
- Tumble dryers from T1
- Washing machines from W1
- Washer-dryers from WT 1

Disconnect the Miele appliance from the mains electrical supply before fitting the WiFi module.

en - Module description and installation

The module slot must be freely accessible. Built-in appliances must be removed again in order to access the slot. Observe the appliance operating or installation instructions.

- Remove the sticker from the module slot (if present).
- Push the WiFi module into the module slot as far as it will go until you hear an audible click.

If you want to connect the appliance with WPS log in to the WiFi router, the button on the WiFi module will need to remain accessible.

- Replace the appliance.
- Connect the Miele appliance to the mains electrical supply.

The WiFi module will be active after approx. one minute.

Location of module slot:

Ovens

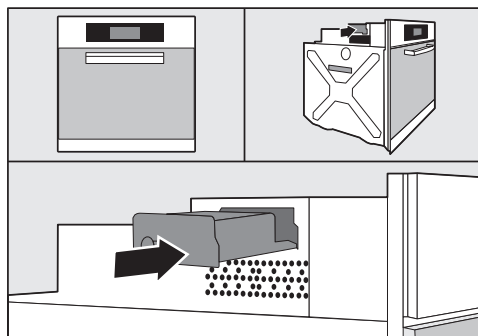

Microwave combination ovens

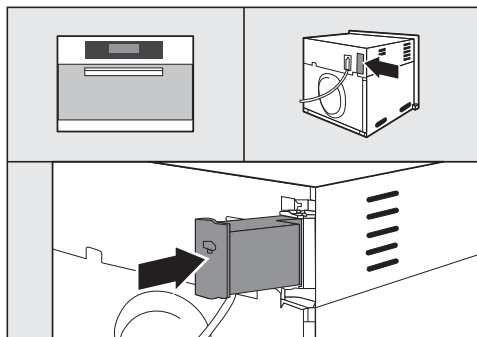

Steam ovens

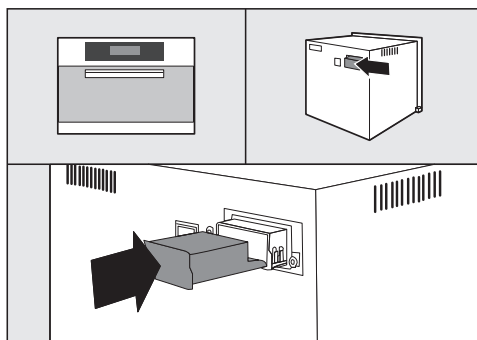

en - Module description and installation

Dishwashers

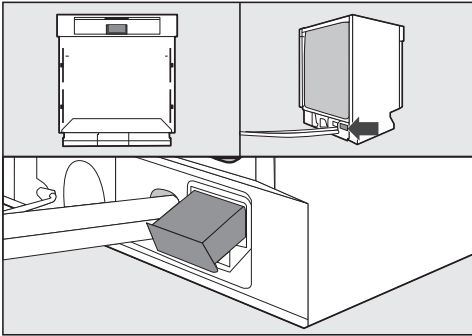

Tumble dryers

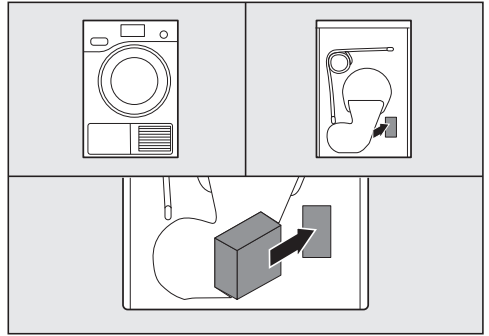

Coffee machines

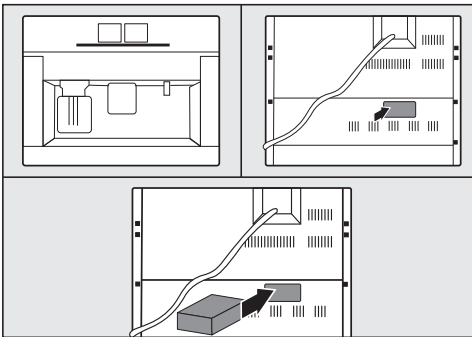

Washing machines and washer-dryers

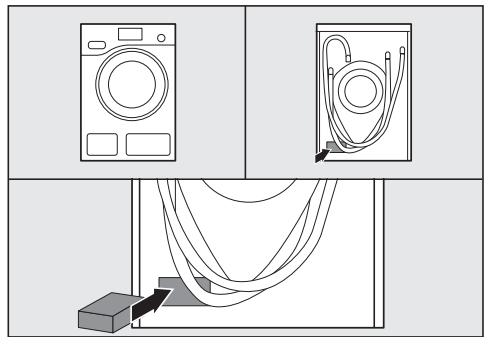

After installing the WiFi module in the Miele appliance, the Miele appliance must be logged in to a local WiFi network. There are two ways of doing this:

1. Logging in by app

Download the Miele@mobile app

The operating system of your mobile device (smartphone / tablet) needs to be at least iOS version 8[®] or Android 4.4[™].

You can get the appropriate "Miele@mobile" app for the WiFi module for free from the respective app stores.

- Search in App Store[®] or Google Play[™] for the **Miele@mobile** app.



- Download the app to your mobile device.

To log in using the app you will need:

1. A mobile device with the Miele@mobile app installed on it
2. The name of your local WiFi network and the password for it
3. The serial number of your Miele domestic appliance (this can be found on the data plate; see the operating instructions for the appliance)

- Switch the Miele appliance on.
- Start the Miele@mobile app.
- Select add Miele appliance.
- Follow the further instructions given by the app.

2. Logging in by WPS

A WiFi router is required with WPS support.

- Switch the Miele appliance on.
- Briefly press the button on the WiFi module.
- The LED will begin to flash red / yellow / green.
- Activate the WPS function on your WiFi router within two minutes.

The LED will light up green if the WPS log in is successful.

Tip: For some appliances the WPS function can be activated via the Miele@home setting. For more information see the appliance operating instructions.

Please note that the WPS log in is only active for 2 minutes.

es - Contenido

Advertencias e indicaciones de seguridad	35
Su contribución a la protección del medio ambiente	37
Descripción del módulo y montaje	38
Contenido de la caja	38
Descripción del módulo	38
Montaje del módulo WiFi en los electrodomésticos Miele.....	38
Situación del hueco para el módulo:.....	39
Hornos.....	39
Hornos compactos con microondas.....	39
Hornos a vapor.....	39
Lavavajillas	40
Máquinas de café.....	40
Secadoras	40
Lavadoras/Lavadoras-secadoras.....	40
Crear una conexión WiFi.....	41
1. Conexión por app.....	41
Descargar la app Miele@mobile	41
2. Registro por WPS.....	41

es - Advertencias e indicaciones de seguridad

El módulo WiFi cumple todas las normas de seguridad vigentes. Sin embargo, el manejo indebido o incorrecto del mismo puede causar daños materiales y entrañar peligros para la seguridad del usuario.

Antes de instalar el módulo WiFi lea detenidamente estas instrucciones de instalación y montaje. Encontrará información relevante para la instalación del módulo. De esta forma, se protege usted e impide daños en el módulo y en el electrodoméstico.

Guarde las instrucciones de manejo y montaje y entréguelas al nuevo propietario en caso de venta posterior del aparato.

En estas instrucciones de instalación y montaje se describe el funcionamiento del módulo WiFi.

Uso apropiado

► El módulo WiFi sirve únicamente para crear una conexión WiFi entre el electrodoméstico de Miele y la red WiFi de un edificio.

Disponibilidad

► La tecnología WiFi soportada por el módulo WiFi podría verse interrumpida temporal o completamente. Por este motivo, no se garantiza la completa disponibilidad de las funciones. Se puede ampliar alcance de la conexión inalámbrica utilizando un repetidor WiFi convencional. Póngase en contacto con el Servicio Post-venta de Miele o con un distribuidor oficial.

Conformidad CE

► Miele declara que el módulo WiFi cumple con las normativas básicas y otros reglamentos relevantes de la Directiva 1999/5/CE. Encontrará una declaración de conformidad completa en la dirección que se encuentra al final de estas instrucciones.

es - Advertencias e indicaciones de seguridad

Seguridad técnica

- ▶ Compruebe que el módulo WiFi no presenta ningún tipo de daño en el exterior antes de su emplazamiento. En caso de que esté dañado, no se debe ni emplazar ni poner en funcionamiento.
- ▶ Antes de conectar el sistema de planchado a vapor, compare sin falta los datos de conexión (tensión y frecuencia) reflejados en la placa de características, con los de la red eléctrica. Consulte a un electricista en caso de duda.
- ▶ Un módulo WiFi defectuoso no se puede reparar. Tan solo es posible sustituirlo por otro módulo original.
- ▶ El módulo WiFi solo está debidamente conectado de la red eléctrica si:
 - se ha desenchufado o
 - se ha desconectado el fusible de la instalación eléctrica de la vivienda o
 - el fusible roscado general está completamente desenroscado o
 - el interruptor de seguridad (interruptor FI) se ha saltado.

Antes del montaje o desmontaje del módulo WiFi, desconecte el aparato de la red eléctrica.

Eliminación del embalaje de transporte

El embalaje protege al aparato de daños durante el transporte. Los materiales del embalaje se han seleccionado siguiendo criterios ecológicos y en función de su posterior tratamiento en plantas de reciclaje.

La devolución del embalaje al ciclo de reciclado contribuye al ahorro de materias primas y reduce la generación de residuos. Por tanto, dichos materiales no deberán tirarse a la basura, sino entregarse en un punto de recogida específica.

Reciclaje de aparatos inservibles

Los aparatos eléctricos y electrónicos llevan valiosos materiales. También contienen determinadas sustancias, mezclas y componentes necesarios para el funcionamiento y la seguridad de estos aparatos. El desecharlos en la basura doméstica o el uso indebido de los mismos puede resultar perjudicial para la salud y para el medio ambiente. Por este motivo, en ningún caso elimine su aparato inservible a través de la basura doméstica.



En su lugar, utilice los puntos de recogida oficiales pertinentes para la entrega y el reciclaje de los aparatos eléctricos y electrónicos en su comunidad, distribuidor o en Miele. Usted es el responsable legal de la eliminación de los posibles datos personales contenidos en el aparato inservible. Guarde el aparato inservible fuera del alcance de los niños hasta el momento de transportarlo al desguace.

es - Descripción del módulo y montaje

Contenido de la caja

- Módulo WiFi XKM 3100 W
- Instrucciones para la instalación y el montaje

Descripción del módulo

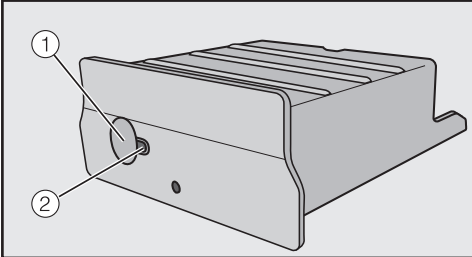

① Tecla

Esta tecla tiene dos funciones.

- **WPS Push Button**

Con una pulsación breve se inicia la conexión WPS.

- **Tecla Reset**

Con una pulsación larga (de al menos 10 segundos) el módulo WiFi vuelve a los ajustes de fábrica.

② LED

muestra los diferentes estados de funcionamiento del módulo WiFi a través de parpadeos.

- **Amarillo continuado, verde desconectado**

Módulo WiFi listo / sin conexión a la red.

- **Amarillo apagado, verde parpadeante**

Funcionamiento normal / En conexión con la red y transmitiendo datos.

- **Se alternan amarillo/verde/ rojo parpadeando**

Registro WPS en funcionamiento.

Montaje del módulo WiFi en los electrodomésticos Miele

El módulo WiFi solo es apto para los siguientes electrodomésticos Miele:

- Hornos multifunción, hornos compactos a partir de H 6XXX (B, BP, BM, BPX, BMX)
- Hornos a vapor, hornos a vapor con microondas, hornos a vapor combinados a partir de DG 6XXX, DGM 6XXX y DGC 6XXX
- Máquina de café a partir de CVA 6XXX
- Lavavajillas a partir de 6XXX
- Secadoras a partir de T1
- Lavadoras a partir de W1
- Lavadora-secadora a partir de WT 1

Antes de montar el módulo WiFi, desconecte el aparato de la red eléctrica.

es - Descripción del módulo y montaje

El hueco del módulo debe quedar accesible. Para poder llegar al módulo, es necesario desmontar los aparatos integrables. Tenga en cuenta siempre el manual de instrucciones del aparato.

- Retire la pegatina (en caso de haberla) del hueco para el módulo.
- Introduzca el módulo Wifi en el hueco hasta el tope, hasta que haya encajado perceptiblemente.

Si desea conectar el electrodoméstico con conexión WPS con el router WiFi, deberá tener acceso a la tecla del módulo WiFi.

- Vuelva a montar el aparato.
- Enchúfelo a la red eléctrica.

Después de aprox. un minuto el módulo WiFi está activado.

Situación del hueco para el módulo:

Hornos

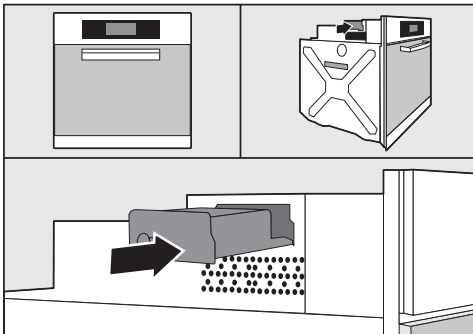

Hornos compactos con microondas

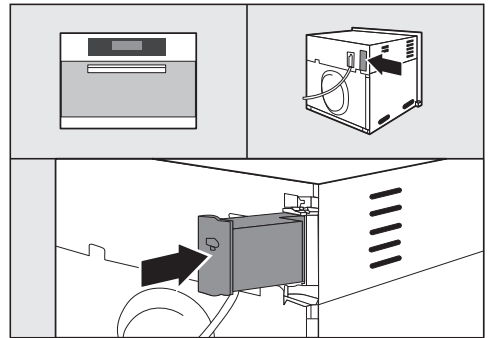

Hornos a vapor

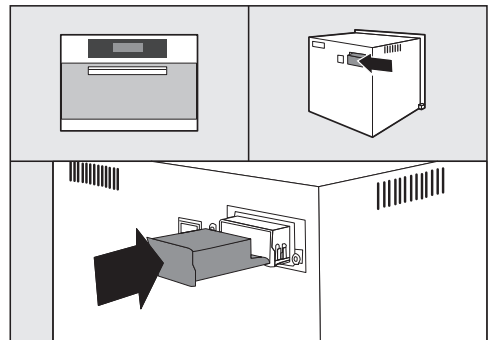

es - Descripción del módulo y montaje

Lavavajillas

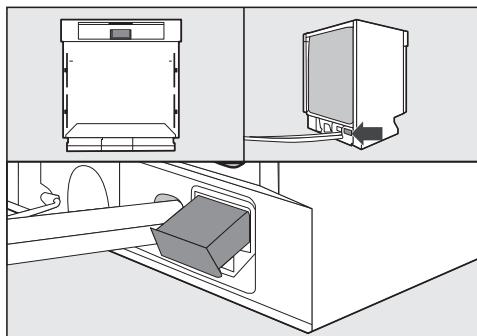

Secadoras

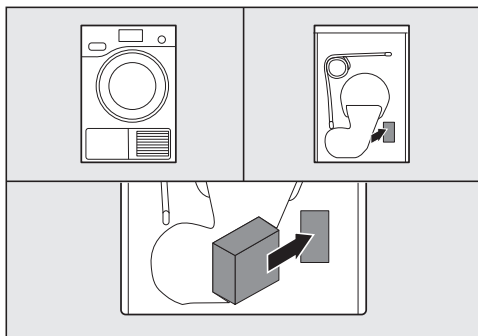

Máquinas de café

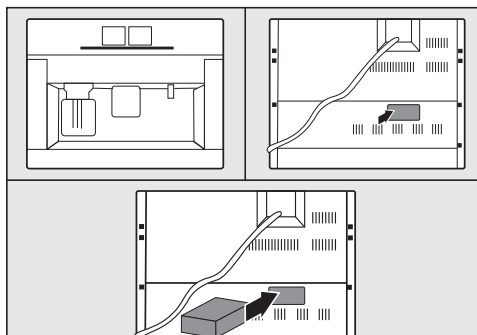

Lavadoras/Lavadoras-secadoras

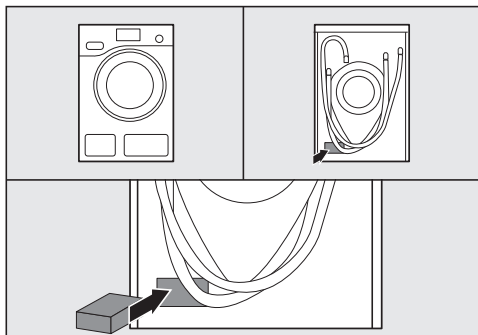

Una vez realizada la instalación del módulo WiFi en un electrodoméstico Miele, el electrodoméstico deberá estar conectado a una red WiFi local. Para ello existen dos métodos:

1. Conexión por app

Descargar la app Miele@mobile

El sistema operativo de su dispositivo móvil (smartphone/tablet) deberá ser al menos iOS 8® o Android 4.4™.

Podrá descargar gratuitamente la app Miele@mobile de una de las dos App stores.

- Busque la app **Miele@mobile** en la App Store® o en Google Play™.



- Descárguela en su teléfono móvil.

Para el registro en la app necesitará:

1. un dispositivo móvil en el que se haya instalado la app Miele@mobile
2. el nombre de la red local y la contraseña correspondiente
3. el número de fabricación/de serie de su electrodoméstico Miele (lo localizará en la placa de características, ver manual de instrucciones del aparato)

- Conecte el aparato Miele.
- Inicie la app Miele@mobile.
- Seleccione Registrar otro aparato.
- Siga el resto de instrucciones de la app.

2. Registro por WPS

La condición previa es tener un router con soporte WPS.

- Conecte el aparato Miele.
- Pulse brevemente la tecla del módulo WiFi.
- El LED comienza a parpadear en colores rojo / amarillo / verde.
- En los siguientes dos minutos, deberá activar primero la función WPS en su router.

Una vez realizado el registro WPS se ilumina el LED verde.

Consejo: En algunos electrodomésticos es posible activar la función WPS a través del ajuste "Miele@home". Encontrará más información al respecto en el manual de instrucciones del aparato.

Tenga en cuenta que el registro WPS solo está activado durante 2 minutos.

fi - Sisältö

Tärkeitä turvallisuusohjeita	43
Pidä huolta ympäristöstäsi	45
Moduulin osat ja asennus.....	46
Pakkauksen sisältö.....	46
Moduulin osat.....	46
WLAN-moduulin asennus Miele-kodinkoneisiin.....	46
Moduulin asennusaukon sijainti	47
Kalusteuuni.....	47
Mikroaalto-yhdistelmäuuni	47
Höyryuuni	47
Astianpesukone.....	48
Kahvikeskus	48
Kuivausrumpu	48
Pesukone/Kuivaava pesukone	48
WLAN-yhteyden luominen	49
1. Mobiilisovelluksen kautta	49
Miele@mobile-mobiilisovellus	49
2. WPS-yhteyden kautta	49

WLAN-moduuli täyttää asetetut turvallisuusmääräykset. Moduulin asiaton käyttö voi kuitenkin aiheuttaa henkilö- tai esinevahinkoja.

Lue tämä asennusohje ennen WLAN-moduulin asentamista. Se sisältää tärkeää tietoa moduulin asennuksesta. Perehtymällä asennusohjeeseen vältät moduulin ja Miele-kodinkoneiden mahdollisen vahingoittumisen.

Säilytä tämä asennusohje! Jos luovutat kodinkoneen uudelle omistajalle, muista antaa tämä asennusohje koneen mukana.

Tämä asennusohje käsittelee WLAN-moduulin toimintaa.

Määräystenmukainen käyttö

► WLAN-moduuli on tarkoitettu ainoastaan luomaan WLAN-yhteys Miele-kodinkoneen ja kotisi WLAN-verkon välille.

Saatavuus

► WLAN-moduulin käyttämässä WLAN-teknologiassa voi ilmetä ajoittaisia häiriöitä tai toimintakatkoksia. Tämän vuoksi moduulin kaikkien toimintojen saatavuutta ei voida taata kaikissa olosuhteissa. WLAN-verkon kantoaluetta voidaan laajentaa käyttämällä erillistä WLAN-vahvistinta. Kysy tarvittaessa neuvoa Miele-huollosta.

EU-vaatimustenmukaisuus

► Miele vakuuttaa, että WLAN-moduuli täyttää EY-direktiivin 1999/5/ EY ja sen nojalla annettujen säännösten vaatimukset. Täydellinen vaatimustenmukaisuusvakuutus on tilattavissa asennusohjeen takakannessa olevasta osoitteesta.

Tekninen turvallisuus

- ▶ Ennen kuin asennat WLAN-moduulin paikalleen, tarkista ettei moduulissa ole näkyviä kuljetusvaurioita. Vahingoittunutta moduulia ei saa asentaa paikalleen eikä ottaa käyttöön.
- ▶ Ennen kuin liität WLAN-moduulin sähköverkkoon, tarkista ehdottomasti, että moduulin arvokilvessä ilmoitettu jännite ja taajuus vastaavat kodinkoneen jännitettä ja taajuutta. Jos olet epävarma, anna sähköalan ammattilaisen tarkistaa sähköliitännät.
- ▶ Vioittunutta WLAN-moduulia ei saa korjata. Sen saa vaihtaa ainoastaan alkuperäiseen Miele-varaosaan.
- ▶ WLAN-moduuli on kytketty pois sähköverkosta vasta, kun kodinkoneen:
 - pistotulppa on irrotettu pistorasiasta tai
 - automaattisulake on kytketty pois päältä tai
 - kierresulake on kierretty irti sulakekeskuksesta tai
 - vikavirtasuojakytkin on lauennut.

Irrota Miele-kodinkone sähköverkosta aina ennen kuin alat asentaa tai irrottaa WLAN-moduulia.

Kuljetuspakkauksen uusiokäyttö

Pakkaus suojaa laitetta vaurioilta kuljetuksen aikana. Pakkaukset on valmistettu luonnossa hajoavista ja uusiokäyttöön soveltuvista materiaaleista.

Kun palautat pakkausmateriaalit kiertoon, säästät raaka-aineita ja vähennät syntyvien jätteiden määrää. Miele-kauppiasi huolehtii yleensä kuljetuspakkauksen talteenotosta. Voit myös itse palauttaa materiaalit kierrätykseen.

Vanhan laitteen käytöstä poistaminen

Sähkö- ja elektroniikkalaitteet sisältävät monenlaisia arvokkaita materiaaleja. Ne sisältävät kuitenkin myös aineita, seoksia ja osia, jotka ovat laitteiden toiminnan ja turvallisuuden kannalta välttämättömiä, mutta voivat tavallisen kuiva- tai sekajätteen joukossa tai muuten asiattomasti käsiteltyinä aiheuttaa haittaa terveydelle ja vahingoittaa ympäristöä. Älä siksi missään tapauksessa hävitä vanhaa laitettasi kuiva- tai sekajätteen mukana.



Vie käytöstä poistettava laite kotikuntasi järjestämään sähkö- ja elektroniikkaromun keräyspisteeseen tai kierrätyskeskukseen. Voit myös palauttaa sen kodinkoneliikkeeseen tai Mielelle. Lain mukaan olet itse vastuussa mahdollisten laitteessa olevien henkilötietojesi poistamisesta. Säilytä käytöstä poistettua laitetta lasten ulottumattomissa, kunnes viet sen keräyspisteeseen.

fi - Moduulin osat ja asennus

Pakkauksen sisältö

- WLAN-moduuli XKM 3100 W
- Asennusohje

Moduulin osat

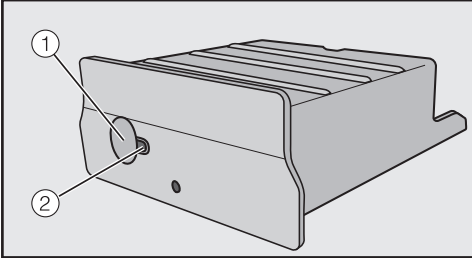

① Painike

Painikkeella on kaksi toimintoa.

- **WPS Push Button**

Kun painat painiketta lyhyesti, järjestelmä alkaa hakea WPS-yhteyttä.

- **Nollauspainike**

Kun painat painiketta pitkään (vähintään 10 sekuntia), WLAN-moduulin asetukset palautuvat tehdasasetuksiin.

② Merkkivalo

Osoittaa WLAN-moduulin eri toimintatilat vilkkumalla.

- **Keltainen palaa, vihreä ei pala**

WLAN-moduuli toimintavalmis / ei yhteyttä WLAN-verkkoon.

- **Keltainen ei pala, vihreä vilkkuu**

Normaali käyttö / yhteys verkkoon luotu ja tiedonsiirto käynnissä.

- **Keltainen/vihreä/punainen vilkuvat vuorotellen**

Järjestelmä hakee WPS-yhteyttä.

WLAN-moduulin asennus Miele-kodinkoneisiin

WLAN-moduuli on tarkoitettu käytettäväksi vain seuraavien Miele-kodinkoneiden kanssa:

- Kalusteunit, mikroaalto-yhdistelmäunit H 6XXX (B, BP, BM, BPX, BMX)
- Höyryunit, mikroaalto-höyryunit DG 6XXX, DGM 6XXX ja DGC 6XXX
- Kahvikeskukset CVA 6XXX
- Astianpesukoneet G 6XXX
- Kuivausrummut T1
- Pesukoneet W1
- Kuivaavat pesukoneet WT1

Irrota Miele-kodinkone sähköverkosta ennen kuin alat asentaa WLAN-moduulia.

Moduulin asennusaukkoon on päästävä helposti käsiksi. Kalusteisiin sijoitetut kodinkoneet on irrotettava kalusteista asennuksen ajaksi. Noudata kunkin kodinkoneen käyttö- ja asennusohjeita.

- Irrota moduulin asennusaukon peittävä tarra (jos sellainen on).
- Työnnä WLAN-moduuli asennusaukkoon, kunnes se kuuluvasti napsahtaa paikalleen.

Jos haluat kirjata kodinkoneesi WLAN-reitittimeen käyttämällä WPS-toimintoa, WLAN-moduulin painikkeeseen on päästävä käsiksi.

- Sijoita kodinkone takaisin paikalleen.
- Liitä Miele-kodinkone takaisin sähköverkkoon.

WLAN-moduuli on käynnistynyt noin minuutin kuluttua.

Moduulin asennusaukon sijainti

Kalusteuuni

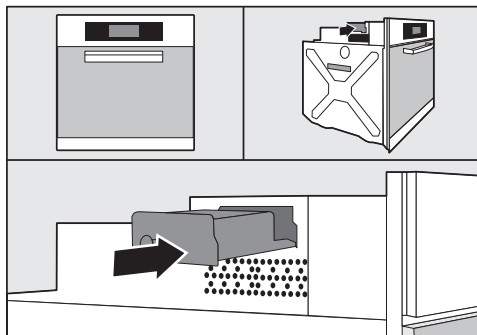

Mikroaalto-yhdistelmäuuni

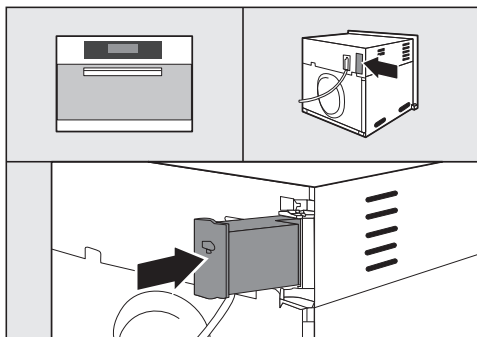

Höyryuuni

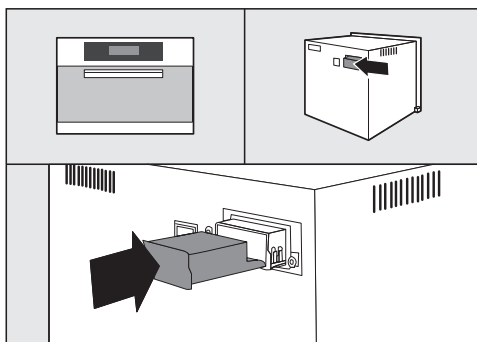

fi - Moduulin osat ja asennus

Astianpesukone

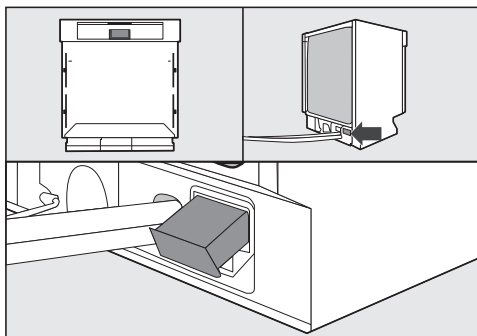

Kuivausrumpu

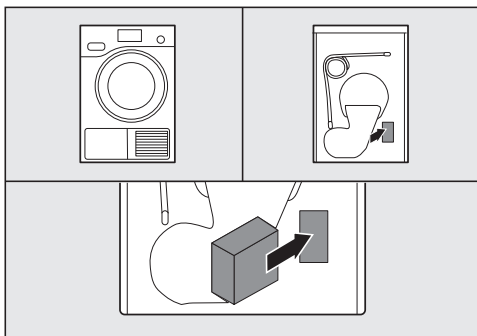

Kahvikeskus

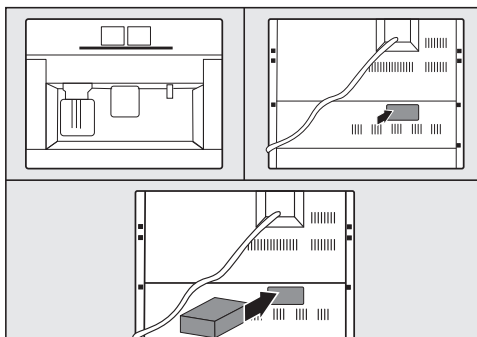

Pesukone/Kuivaava pesukone

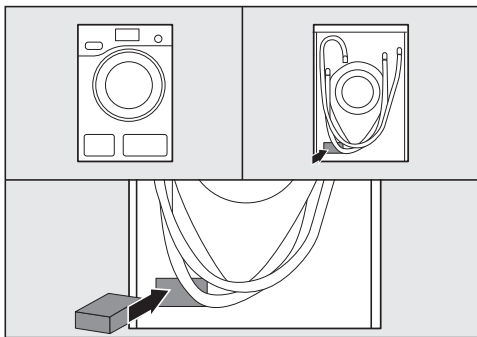

Kun olet asentanut WLAN-moduulin Miele-kodinkoneeseen, Miele-kodinkone on kirjattava kotisi WLAN-verkkoon. Voit valita kahdesta tavasta:

1. Mobiilisovelluksen kautta

Miele@mobile-mobiilisovellus

Mobiililaitteesi (älypuhelin/tabletti) käyttöjärjestelmän on oltava vähintään versio iOS 8[®] tai Android 4.4[™].

Voit ladata WLAN-moduuliin sopivan Miele@mobile-mobiilisovelluksen ilmaiseksi mobiililaitteesi sovelluskaupasta.

- Avaa App Store[®] tai Google Play[™] ja etsi sovellus **Miele@mobile**.



- Lataa sovellus mobiililaitteeseesi.

Mobiilisovelluksen kautta kirjaamiseen tarvitaan:

1. mobiililaitteeseen on asennettu Miele@mobile-sovellus
2. kotisi WLAN-verkon nimi ja verkon salasana
3. Miele-kodinkoneesi valmistus-/sarjanumero (nämä tiedot löytyvät arvokilvestä, katso tarkemmin kunkin koneen käyttöohje)

- Kytke Miele-kodinkone päälle.
- Käynnistä Miele@mobile-sovellus.
- Valitse Lisää uusi Miele-laite.
- Noudata sovelluksen ohjeita.

2. WPS-yhteyden kautta

Tähän tarvitaan WLAN-reititin, jossa on WPS-tuki.

- Kytke Miele-kodinkone päälle.
- Paina lyhyesti WLAN-moduulin painiketta.
- Merkkivalo alkaa vilkkua punaisena/keltaisena/vihreänä.
- Sinulla on nyt 120 sekuntia aikaa aktiivoida WLAN-reitittimen WPS-toiminto.

Kun WPS-yhteys on luotu, merkkivalo palaa vihreänä.

Vinkki: Joissakin kodinkoneissa voit aktivoida WPS-toiminnon "Miele@home"-asetuksen kautta. Tarkempia tietoja löydät kodinkoneesi käyttö- ja asennusohjeesta.

Huomaa, että WPS-yhteys on luotava 120 sekunnin aikana.

fr - Table des matières

Consignes de sécurité et mises en garde	51
Votre contribution à la protection de l'environnement	53
Description du module et montage	54
Contenu du carton	54
Description du module	54
Montage du module WLAN dans les appareils ménagers Miele	54
Emplacement du boîtier du module :	55
Four	55
Four combiné micro-ondes	55
Four vapeur	55
Lave-vaisselle	56
Machines à café	56
Sèche-linge	56
Lave-linge / sèche-linge	56
Etablir une connexion WLAN	57
1. Connexion via l'App	57
Télécharger l'App Miele@mobile	57
2. Connexion via WPS	57

Le module WLAN (réseau sans fil) répond aux réglementations de sécurité en vigueur. Toute utilisation non conforme peut entraîner des dommages corporels et matériels.

Lisez cette notice d'installation et de montage avant l'installation du module WLAN. Elle fournit des informations importantes pour l'installation du module WLAN. Vous vous protégez ainsi et évitez des dommages sur le module et les appareils Miele.

Conservez cette notice d'installation et de montage et remettez-le à un éventuel nouveau propriétaire.

Cette notice d'installation et de montage présente l'éventail des fonctions du module WLAN.

Utilisation conforme

► Le module WLAN sert exclusivement à établir une connexion à un réseau sans fil entre un appareil Miele et un réseau WLAN dans un bâtiment.

Disponibilité

► La technologie WLAN soutenu par le module WLAN peut être perturbé temporairement ou durablement. C'est pourquoi la disponibilité permanente des fonctions proposées ne peut pas être garantie. La portée de la liaison radio peut être augmentée à l'aide d'un répéteur WLAN disponible dans le commerce. Veuillez pour ce faire vous adresser à votre revendeur Miele ou au service après-vente Miele.

Conformité aux directives européennes

► Par la présente, Miele déclare que le module WLAN est conforme aux exigences essentielles et aux autres dispositions pertinentes de la directive 1999/5/EG. Vous pouvez vous procurer la déclaration de conformité intégrale à l'adresse indiquée à la fin de la présente notice.

Sécurité technique

- ▶ Vérifiez que le module WLAN ne présente pas de dommages externes avant de l'installer. N'installez pas de module WLAN endommagé et ne le faites pas fonctionner.
- ▶ Avant de raccorder votre module WLAN au réseau, comparez les données de raccordement (fusible, tension et fréquence) figurant sur la plaque signalétique avec celles du réseau électrique. En cas de doute, renseignez-vous auprès d'un électricien professionnel.
- ▶ Un module WLAN ne doit pas être réparé. Il doit impérativement être remplacé par une pièce détachée Miele d'origine.
- ▶ Le module WLAN n'est déconnecté du secteur que si :
 - la fiche du lave-linge est débranchée de la prise secteur, ou
 - le fusible de l'installation domestique est déclenché, ou
 - le(s) fusible(s) de l'installation domestique est entièrement dévissé et retiré ou
 - le disjoncteur de protection (disjoncteur différentiel) a été déclenché.

Avant de monter ou de démonter le module WLAN, déconnectez les appareils ménagers Miele du secteur.

Nos emballages

Nos emballages protègent votre appareil des dommages pouvant survenir pendant le transport. Nous les sélectionnons en fonction de critères écologiques permettant d'en faciliter le recyclage.

En participant au recyclage de vos emballages, vous contribuez à économiser les matières premières et à réduire le volume des déchets. Votre revendeur reprend vos emballages.

Votre ancien appareil

Les appareils électrique et électro-niques contiennent souvent des matériaux précieux. Cependant, ils contiennent aussi des substances toxiques nécessaires au bon fonctionnement et à la sécurité des appareils. Si vous déposez ces appareils usagés avec vos ordures ménagères ou les manipulez de manière inadéquate, vous risquez de nuire à votre santé et à l'environnement. Ne jetez jamais vos anciens appareils avec vos ordures ménagères !



Faites appel au service d'enlèvement mis en place par votre commune, votre revendeur ou Miele, ou rapportez votre appareil dans un point de collecte spécialement dédié à l'élimination de ce type d'appareil. Vous êtes légalement responsable de la suppression des éventuelles données à caractère personnel figurant sur l'ancien appareil à éliminer. Jusqu'à son enlèvement, veillez à ce que votre ancien appareil ne présente aucun danger pour les enfants.

fr - Description du module et montage

Contenu du carton

- Module WLAN XKM 3100 W
- Notice d'installation et de montage

Description du module

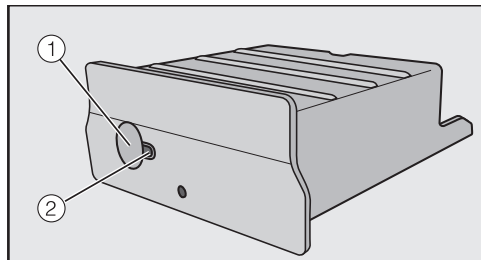

① Touche

La touche possède deux fonctions.

- **Bouton de notification Wi-Fi Protected Setup (WPS)**

En appuyant brièvement, WPS démarre la connexion.

- **Touche Reset**

En appuyant longuement (au moins 10 secondes), le module WLAN est restauré aux réglages d'usine.

② LED

Donne des informations sur l'état opérationnel du module WLAN en clignotant

- **Jaune allumé en permanence, vert éteint**

Module WLAN prêt à fonctionner / pas de connexion établie avec le réseau WLAN

- **Jaune éteint, vert clignotant**

Fonctionnement normal / connexion établie avec le réseau et transfert de données

- **Jaune/vert/rouge clignotent en alternance**

Connexion en cours WPS

Montage du module WLAN dans les appareils ménagers Miele

Le module WLAN est uniquement prévu pour une utilisation dans les appareils ménagers Miele suivants :

- fours, fours combinés micro-ondes à partir de H 6XXX (B, BP, BM, BPX, BMX)
- fours vapeur, fours vapeur micro-ondes, fours vapeur combinés à partir de DG 6XXX, DGM 6XXX et DGC 6XXX
- Machine à café à partir de CVA 6XXX
- Lave-vaisselle à partir de G 6XXX
- Sèche-linge à partir de T1
- Lave-linge à partir de W1
- Lave-linge séchant à partir de WT 1

Débranchez l'appareil électroménager Miele avant le montage du module WLAN du réseau électrique.

fr - Description du module et montage

Le boîtier du module doit être facilement accessible. Les appareils encastrés doivent être de nouveau démontés pour accéder au boîtier du module. Respectez le mode d'emploi ou les instructions de montage de l'appareil.

- Retirez le sticker (si présent) du boîtier du module.
- Insérez le module WLAN jusqu'en butée dans le logement prévu à cet effet jusqu'à ce qu'on entende un clic.

Si vous souhaitez connecter l'appareil avec connexion WPS au routeur WLAN, la touche du module WLAN doit rester accessible.

- Réinstallez l'appareil.
- Raccordez l'appareil Miele au réseau électrique.

Au bout d'env. une minute, le module WLAN est actif.

Emplacement du boîtier du module :

Four

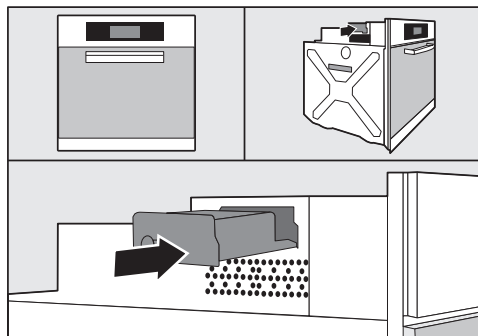

Four combiné micro-ondes

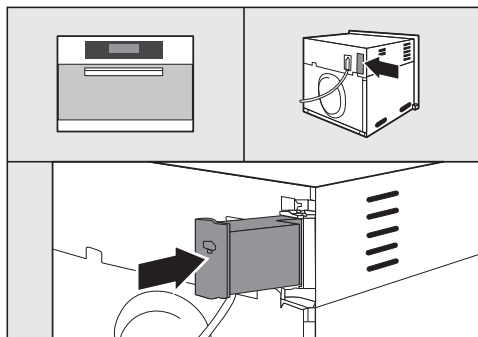

Four vapeur

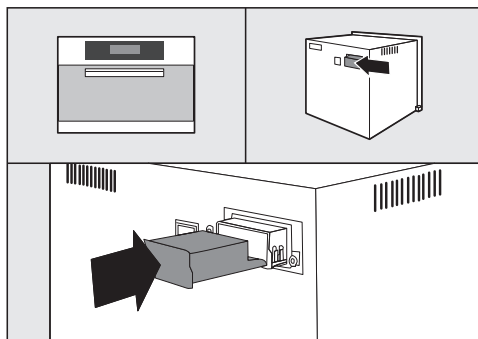

fr - Description du module et montage

Lave-vaisselle

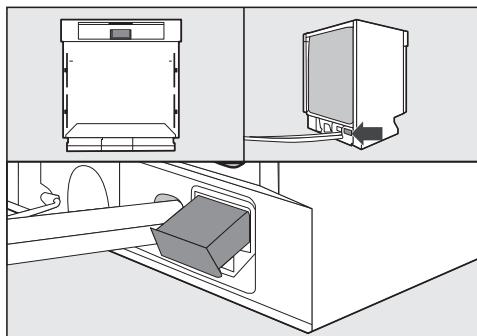

Sèche-linge

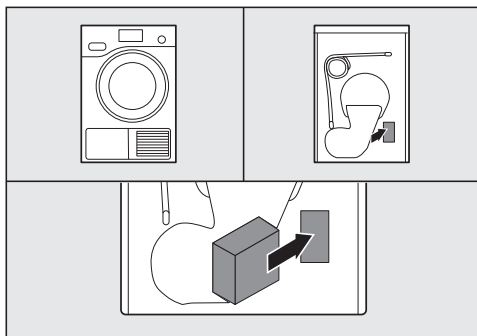

Machines à café

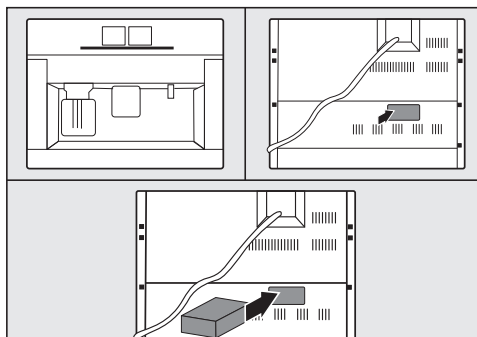

Lave-linge / sèche-linge

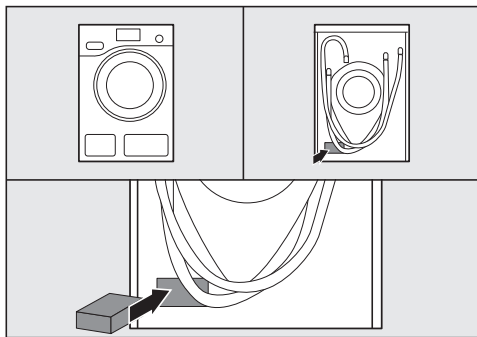

Une fois le module WLAN installé dans l'appareil Miele, il faut connecter l'appareil au réseau WLAN local. Pour ce faire, deux méthodes sont disponibles :

1. Connexion via l'App

Télécharger l'App Miele@mobile

Le système d'exploitation de votre appareil mobile (smartphone/tablette) doit avoir au moins la version iOS 8[®] ou Android 4.4[™].

Vous pouvez obtenir gratuitement dans les App-Stores l'App "Miele@mobile" adaptée au module WLAN.

- Recherchez dans l'App Store[®] ou Google Play[™], l'App **Miele@mobile**.



- Téléchargez l'App sur votre appareil mobile.

Pour la connexion à l'App, vous avez besoin de :

1. un appareil mobile sur lequel est installé l'App Miele@mobile
2. le nom de votre réseau WLAN local et le mot de passe correspondant
3. le numéro de fabrication/ le numéro de série de votre appareil Miele (il est indiqué sur la plaque signalétique ; voir mode d'emploi de l'appareil)

- Mettez en marche votre appareil Miele.
- Lancez l'App Miele@mobile.
- Sélectionnez **Ajouter nouvel appareil Miele**.
- Suivez les autres instructions de l'App.

2. Connexion via WPS

La condition requise est un routeur WLAN avec support WPS.

- Mettez en marche votre appareil Miele.
- Appuyez brièvement sur la touche sur le module WLAN.
- La LED commence à clignoter en rouge / jaune / vert.
- Activez en deux minutes (soit 120 secondes) la fonction "WPS" sur votre routeur WLAN.

Une fois la connexion WPS réussie, la LED s'allume en vert.

Conseil : Pour quelques appareils, il est possible d'activer la fonction WPS via les réglages "Miele@home". Vous trouverez de plus amples informations dans le mode d'emploi de l'appareil.

Vérifiez que la connexion WPS est uniquement activée pendant 120 secondes.

it - Indice

Istruzioni per la sicurezza e avvertenze	59
Il Vostro contributo alla tutela dell'ambiente	61
Descrizione del modulo e montaggio	62
Contenuto dell'imballaggio	62
Descrizione del modulo	62
Montaggio del modulo WLAN sugli elettrodomestici Miele	62
Posizione del vano del modulo:	63
forno	63
forno con le microonde	63
forno a vapore	63
lavastoviglie	64
macchine per il caffè	64
asciugabiancheria	64
lavatrice/lavaasciuga	64
Stabilire connessione WLAN	65
1. Registrazione tramite applicazione	65
Scaricare l'applicazione Miele@mobile	65
2. Registrazione tramite WPS	65

Il modulo WLAN è conforme alle vigenti disposizioni in materia di sicurezza. Un uso improprio può tuttavia provocare danni a persone e/o cose.

Leggere queste istruzioni di montaggio e installazione prima di installare il modulo WLAN. Contiene importanti indicazioni sull'installazione del modulo WLAN. In questo modo si evita di ferirsi e di danneggiare il modulo e gli elettrodomestici Miele.

Conservare con cura il presente libretto di montaggio e di installazione e consegnarlo anche a eventuali futuri utenti.

Queste istruzioni di montaggio e di installazione descrivono il funzionamento del modulo WLAN.

Uso previsto

► Il modulo WLAN serve esclusivamente per stabilire una connessione WLAN tra un elettrodomestico Miele e una rete WLAN all'interno di un edificio.

Disponibilità

► La tecnologia supportata dal modulo WLAN può essere disturbata temporaneamente o completamente. Per questo motivo non è garantita una costante disponibilità delle funzioni offerte. L'ampiezza della connessione radio può essere ampliata tramite un ripetitore WLAN reperibile sul mercato. Rivolgersi a tale scopo al proprio rivenditore Miele o all'assistenza tecnica autorizzata Miele.

Conformità UE

► Con la presente, Miele dichiara che il modulo WLAN rispetta le richieste base e le condizioni pertinenti della direttiva 1999/5/CE. La dichiarazione di conformità completa è disponibile all'indirizzo riportato sul retro di queste istruzioni.

Sicurezza tecnica

- ▶ Prima dell'installazione controllare che il modulo WLAN non presenti danni esterni visibili. Non installare un modulo WLAN danneggiato e non metterlo in funzione.
- ▶ Prima di collegare il modulo WLAN alla rete elettrica, accertarsi che i valori di allacciamento (protezione, tensione e frequenza) riportati sulla targhetta dati corrispondano a quelli della rete elettrica. In caso di dubbi, consultare un elettricista qualificato.
- ▶ Un modulo WLAN difettoso non può essere riparato. Può essere solo sostituito con un pezzo di ricambio originale Miele.
- ▶ Il modulo WLAN è staccato dalla rete elettrica solo se:
 - la spina della lavatrice è staccata dalla presa oppure
 - l'interruttore generale dell'impianto elettrico di casa è disinserito, oppure se
 - il fusibile dell'impianto elettrico è completamente svitato o
 - è saltato l'interruttore di sicurezza (interruttore FI).

Prima di montare o smontare il modulo WLAN staccare gli elettrodomestici Miele dalla rete elettrica.

Smaltimento dell'imballaggio

L'imballaggio ha lo scopo di proteggere la merce da eventuali danni di trasporto. I materiali utilizzati per l'imballaggio sono riciclabili, in quanto selezionati secondo criteri di rispetto dell'ambiente e di facilità di smaltimento.

L'imballaggio può essere conservato per un'eventuale spedizione al servizio di assistenza tecnica autorizzato Miele in caso di danni o guasti all'apparecchiatura.

I singoli componenti dell'imballaggio possono essere raccolti separatamente secondo i criteri della raccolta differenziata.

Restituire gli imballaggi al circuito di raccolta dei materiali consente da una parte di risparmiare materie prime e dall'altra di ridurre il volume degli scarti.

Smaltimento delle apparecchiature

Le apparecchiature elettriche ed elettroniche contengono spesso materiali utili. Contengono altresì sostanze, composti e componenti che erano necessari per il funzionamento e la sicurezza dell'apparecchiatura stessa. Smaltirli in modo non adeguato o nei rifiuti domestici potrebbe nuocere alla salute e all'ambiente. In nessun caso quindi smaltire queste apparecchiature nei normali rifiuti domestici.



Il simbolo del cassonetto barrato indica che il prodotto deve essere conferito agli idonei centri di raccolta differenziata allestiti dai comuni o dalle società di igiene urbana oppure riconsegnata gratuitamente al rivenditore al momento dell'acquisto di una nuova apparecchiatura di tipo equivalente, in ragione di uno a uno. L'utente è tenuto a cancellare eventuali dati personali dall'apparecchiatura elettronica da smaltire. L'adeguata raccolta differenziata contribuisce a evitare possibili effetti negativi sull'ambiente e sulla salute e favorisce il riciclo dei materiali di cui è composta l'apparecchiatura. Per la gestione del recupero e dello smaltimento degli elettrodomestici, Miele Italia aderisce al consorzio Ecodom (Consorzio Italiano Recupero e Riciclaggio Elettrodomestici).

Smaltimento dei rifiuti di apparecchiature elettriche ed elettroniche (RAEE), ai sensi del Decr. legisl. 14 marzo 2014, n. 49 in attuazione della Direttiva 2012/19/UE e sui RAEE sullo smaltimento dei rifiuti di apparecchiature elettriche ed elettroniche.

Accertarsi che fino al momento dello smaltimento l'apparecchiatura sia tenuta lontana dai bambini.

it - Descrizione del modulo e montaggio

Contenuto dell'imballaggio

- Modulo WLAN XKM 3100 W
- Istruzioni di montaggio e di installazione

Descrizione del modulo

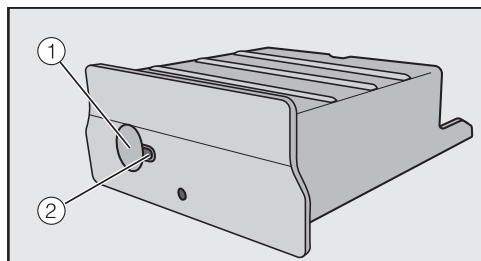

① Tasto

Il tasto ha due funzioni.

- Pulsante WPS Push

Una breve pressione avvia la segnalazione WPS.

- Tasto Reset

Una pressione più lunga (almeno 10 secondi) resetta il modulo WLAN alle impostazioni di serie.

② LED

Indica i differenti stati di funzionamento del modulo WLAN lampeggiando.

- Giallo costante, verde off

modulo WLAN pronto per il funzionamento / nessuna connessione stabilita con la rete WLAN.

- Giallo off, verde lampeggiante

funzionamento normale / connessione stabilita con la rete e trasmissione dati.

- Giallo/verde/rosso lampeggiano in modo alternato

segnalazione WPS in corso.

Montaggio del modulo WLAN sugli elettrodomestici Miele

Il modulo WLAN è predisposto solo per l'impiego sui seguenti elettrodomestici Miele:

- forno, forno con microonde da H 6XXX (B, BP, BM, BPX, BMX)
- forno a vapore, forno a vapore con microonde, forno a vapore con modalità di forno tradizionale da DG 6XXX, DGM 6XXX e DGC 6XXX
- macchina per il caffè da CVA 6XXX
- lavastoviglie da G 6XXX
- asciugabiancheria da T1
- lavatrice da W1
- lavaasciuga da WT1

Staccare l'elettrodomestico Miele dalla rete elettrica prima di montare il modulo WLAN.

it - Descrizione del modulo e montaggio

Il vano del modulo deve essere sempre accessibile. Gli elettrodomestici da incasso devono essere di nuovo smontati per raggiungere il vano del modulo. Attenersi alle istruzioni d'uso o alle istruzioni di montaggio dell'elettrodomestico.

- Rimuovere l'adesivo (se presente) dal vano del modulo.
- Inserire il modulo WLAN fino alla battuta d'arresto nel vano del modulo finché si incastra in modo percettibile.

Se si desidera collegare l'elettrodomestico con segnalazione WPS con il router WLAN, il tasto del modulo WLAN deve rimanere raggiungibile.

- Incassare di nuovo l'elettrodomestico.
- Allacciare l'elettrodomestico Miele alla rete elettrica.

Dopo ca. un minuto il modulo WLAN è attivo.

Posizione del vano del modulo:

forno

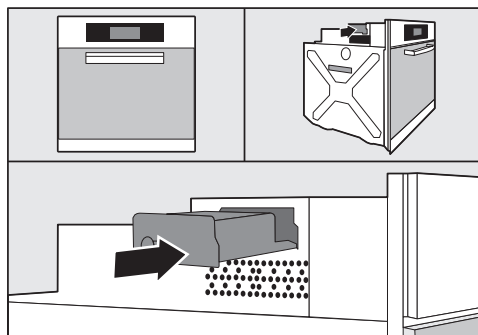

forno con le microonde

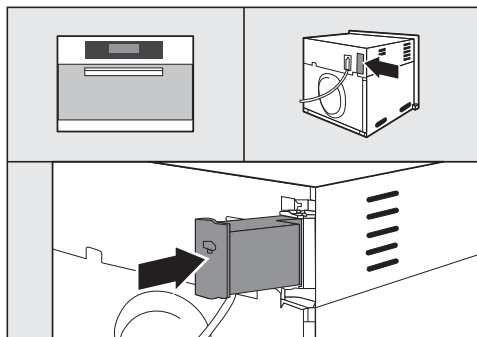

forno a vapore

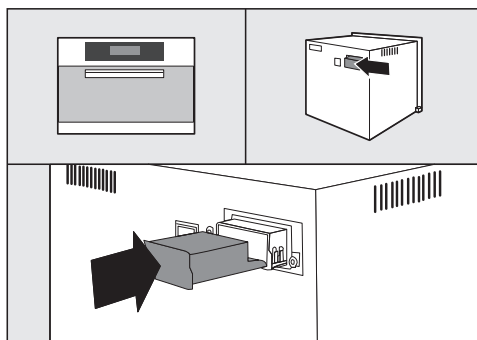

it - Descrizione del modulo e montaggio

lavastoviglie

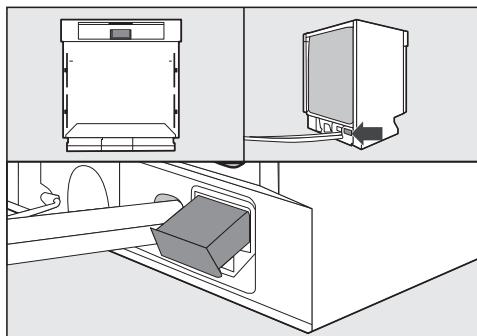

asciugabiancheria

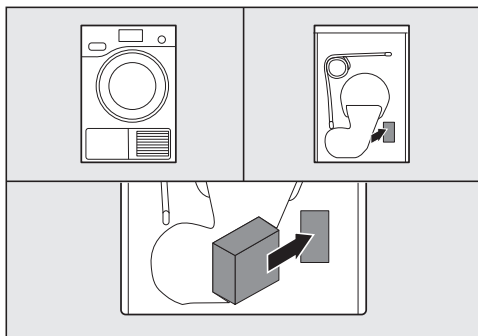

macchine per il caffè

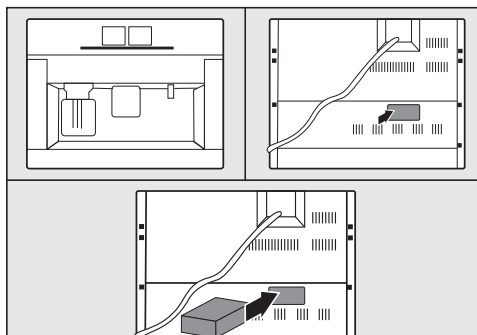

lavatrice/lavaasciuga

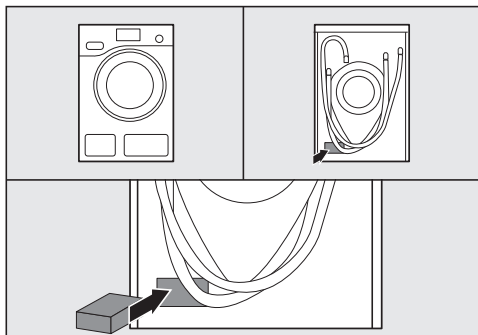

Dopo l'installazione del modulo WLAN sull'elettrodomestico Miele, l'elettrodomestico Miele deve registrarsi a una rete WLAN locale. Sono disponibili due metodi:

1. Registrazione tramite applicazione

Scaricare l'applicazione Miele@mobile

Il sistema del vostro apparecchio mobile (smartphone/tablet) deve disporre almeno della versione iOS 8[®] o Android 4.4[™].

L'applicazione "Miele@mobile" adatta al modulo WLAN è disponibile gratuitamente presso i rispettivi "Store" di applicazioni.

- Cercare negli AppStore[®] e/o su Google Play[™] l'applicazione **Miele@mobile**.



- Caricare l'applicazione sul proprio apparecchio mobile.

Per la registrazione dell'applicazione occorre:

1. un apparecchio mobile sul quale sia installata l'applicazione Miele@mobile
2. il nome della rete WLAN locale e la rispettiva password

3. il numero di fabbricazione/numero di serie dell'elettrodomestico Miele (presente sulla targhetta dati, v. istruzioni d'uso dell'elettrodomestico)

- Accendere l'elettrodomestico Miele.
- Avviare l'applicazione Miele@mobile.
- Selezionare Aggiungere Apparecchio Miele.
- Seguire le altre istruzioni dell'applicazione.

2. Registrazione tramite WPS

Requisito è un router WLAN con supporto WPS.

- Accendere l'elettrodomestico Miele.
- Premere brevemente il tasto sul modulo WLAN.
- Il LED inizia a lampeggiare nei colori rosso/giallo/verde.
- Attivare entro 120 secondi la funzione WPS sul router WLAN.

A registrazione WPS avvenuta il LED si accende di colore verde.

Suggerimento: Per alcuni elettrodomestici è possibile attivare la funzione WPS tramite l'impostazione "Miele@home". Ulteriori informazioni sono disponibili nelle istruzioni d'uso dell'elettrodomestico.

Tenere conto che la registrazione WPS è attiva solo per 120 secondi.

nl - Inhoud

Veiligheidsinstructies en waarschuwingen	67
Een bijdrage aan de bescherming van het milieu	69
Beschrijving en montage van de module	70
Inhoud van de doos.....	70
Beschrijving van de module	70
Montage van de WLAN-module in Miele-apparaten	70
Positie van de moduleschacht:	71
Oven	71
Oven met magnetron.....	71
Stoomoven	71
Afwasautomaat	72
Koffieautomaat	72
Droogautomaat	72
Wasautomaat/Was-droogautomaat	72
WLAN-verbinding maken	73
1. Aanmelding per app	73
Miele@mobile app installeren.....	73
2. Aanmelding met WPS	73

Deze WLAN-module voldoet aan de geldende veiligheidsvoorschriften. Onjuist gebruik kan persoonlijk letsel of beschadigingen tot gevolg hebben.

Lees deze montage- en installatiehandleiding voordat u de WLAN-module gaat installeren. In de handleiding staan belangrijke aanwijzingen voor het installeren van de WLAN-module. Dit is beter voor uzelf en zo voorkomt u schade aan de module en de apparaten.

Bewaar deze montage- en installatiehandleiding en geef deze door aan een volgende eigenaar.

Deze handleiding beschrijft de functies van de WLAN-module.

Efficiënt gebruik

► De WLAN-module dient uitsluitend voor het maken van een WLAN-verbinding tussen een Miele-apparaat en een WLAN-netwerk binnen een gebouw.

Beschikbaarheid

► De door de WLAN-module ondersteunde WLAN-technologie kan tijdelijk of helemaal gestoord zijn. Daarom zijn de aangeboden functies niet altijd gegarandeerd beschikbaar. Het bereik van de verbinding kan door middel van een gangbare WLAN-repeater uitgebreid worden. Deze is verkrijgbaar bij de Miele-vakhandelaar of bij Miele zelf.

EU-conformiteit

► Hiermee verklaart Miele dat de WLAN-module voldoet aan de basiseisen en de andere relevante voorschriften die in richtlijn 1999/5/EG worden genoemd. Een volledige conformiteitsverklaring kunt u aanvragen op het adres dat achter in deze handleiding staat.

nl - Veiligheidsinstructies en waarschuwingen

Technische veiligheid

- ▶ Controleer vóór de installatie of de WLAN-module zichtbaar aan de buitenkant beschadigd is. Installeer en gebruik de WLAN-module niet, als deze beschadigd is.
- ▶ Vergelijk vóóordat u de WLAN-module aansluit de aansluitgegevens (zekering, spanning en frequentie) op het typeplaatje met die van het elektriciteitsnet. Deze moeten beslist overeenkomen. Raadpleeg bij twijfel een elektricien.
- ▶ Een defecte WLAN-module mag niet worden gerepareerd. De module mag alleen worden vervangen door een origineel Miele-onderdeel.
- ▶ De WLAN-module is alleen dan spanningsvrij als:
 - de stekker uit de contactdoos is getrokken of
 - de desbetreffende zekering van de huisinstallatie is uitgeschakeld of
 - de desbetreffende zekering van de huisinstallatie er helemaal uitgedraaid is of
 - de aardlekschakelaar in werking treedt.

Maak de Miele-apparaten spanningsvrij, als u de WLAN-module gaat in- of uitbouwen.

Het verpakkingsmateriaal

De verpakking beschermt het apparaat tegen transportschade. Het verpakkingsmateriaal is uitgekozen met het oog op een zo gering mogelijke belasting van het milieu en de mogelijkheden voor recycling.

Door hergebruik van verpakkingsmateriaal wordt er op grondstoffen bespaard en wordt er minder afval geproduceerd. Uw vakhandelaar neemt de verpakking in het algemeen terug.

Het afdanken van een apparaat

Oude elektrische en elektronische apparaten bevatten meestal waardevolle materialen. Ze bevatten ook stoffen, mengsels en onderdelen die nodig zijn geweest om de apparaten goed en veilig te laten functioneren. Wanneer u uw oude apparaat bij het gewone huisafval doet of er niet goed mee omgaat, kunnen deze stoffen schadelijk zijn voor de gezondheid en het milieu. Doe uw oude apparaat daarom nooit bij het gewone afval.



Lever het apparaat in bij een gemeentelijk inzameldepot voor elektrische en elektronische apparatuur, bij uw vakhandelaar of bij Miele. U bent wettelijk zelf verantwoordelijk voor het wissen van eventuele persoonlijke gegevens op het af te danken apparaat. Bewaar het afgedankte apparaat buiten het bereik van kinderen.

nl - Beschrijving en montage van de module

Inhoud van de doos

- WLAN-module XKM 3100 W
- Montage- en installatiehandleiding

Beschrijving van de module

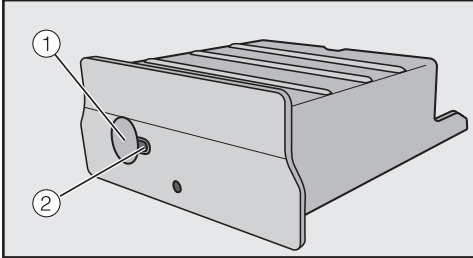

① Toets

Deze toets heeft twee functies.

- **WPS Push Button**

Als u hier kort op drukt, start de WPS-aanmelding.

- **Reset-toets**

Als u hier langer op drukt (minstens 10 seconden), wordt de WLAN-module naar de fabrieksinstellingen gereset.

② LED

Geeft door te knipperen aan hoe de module functioneert.

- **Geel continu, groen uit**

De WLAN-module is klaar voor gebruik / geen verbinding met het WLAN-netwerk.

- **Geel uit, groen knippert**

Normaal gebruik / Verbinding met het netwerk en datatransmissie.

- **Geel/groen/rood knipperen afwisselend**

WPS-aanmelding loopt.

Montage van de WLAN-module in Miele-apparaten

De WLAN-module kan alleen in de volgende apparaten gemonteerd worden:

- oven, oven met magnetron vanaf H 6XXX (B, BP, BM, BPX, BMX)
- stoomoven, stoomoven met magnetron, stoomoven met oven vanaf DG 6XXX, DGM 6XXX en DGC 6XXX
- koffieautomaat vanaf CVA 6XXX
- afwasautomaat vanaf G 6XXX
- droger vanaf T1
- wasautomaat vanaf W1
- was-droogautomaat vanaf WT1

Maak het apparaat spanningsvrij voordat u de WLAN-module monteert.

nl - Beschrijving en montage van de module

U moet zonder problemen bij de moduleschacht kunnen komen. Inbouwapparaten moeten weer uitgebouwd worden om bij de moduleschacht te kunnen komen. Lees de gebruiksaanwijzing of de montagehandleiding van het apparaat.

- Verwijder de sticker (indien aanwezig) van de moduleschacht.
- Schuif de WLAN-module in de schacht totdat u hoort dat deze vastklikt.

Als u het apparaat met WPS-aanmelding met de WLAN-router wilt verbinden, moet de toets van de WLAN-module bereikbaar blijven.

- Bouw het apparaat weer in.
- Sluit het apparaat weer op het elektriciteitsnet aan.

Na ca. een minuut is de WLAN-module actief.

Positie van de moduleschacht:

Oven

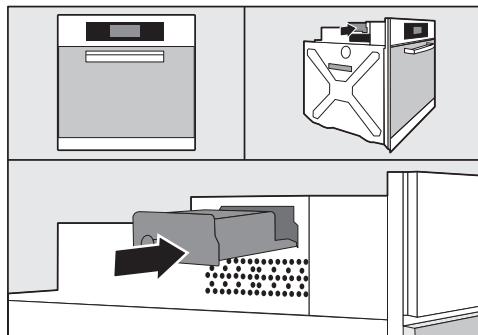

Oven met magnetron

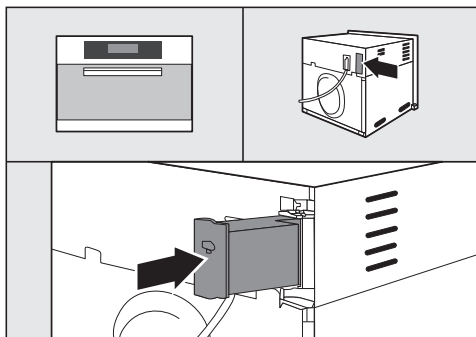

Stoomoven

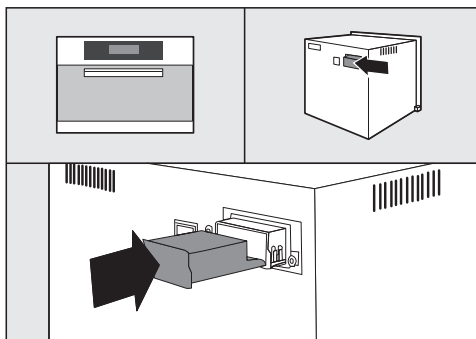

nl - Beschrijving en montage van de module

Afwasautomaat

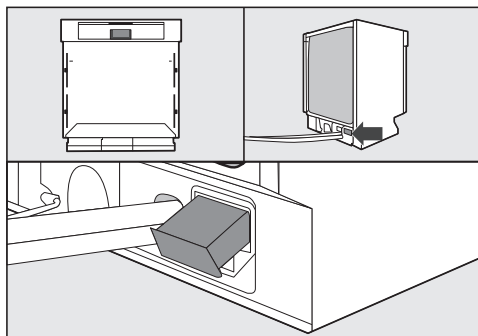

Droogautomaat

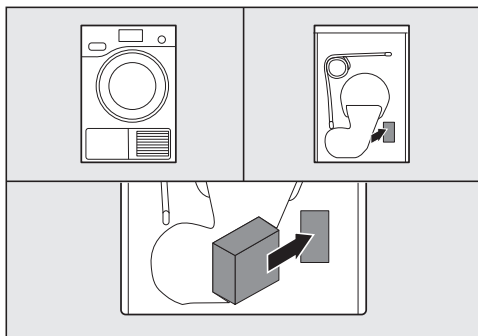

Koffieautomaat

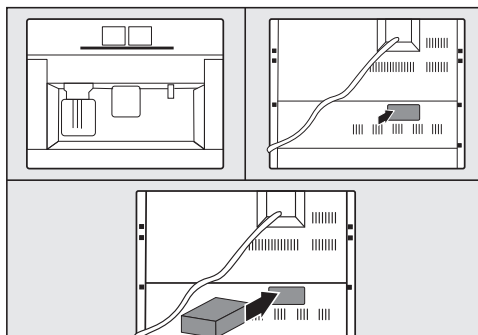

Wasautomaat/Was-droogautomaat

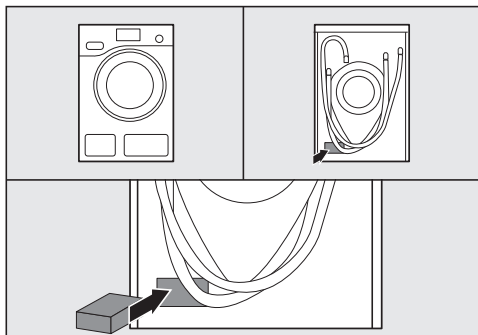

Als u de WLAN-module in het apparaat geïnstalleerd heeft, moet het apparaat bij een lokaal WLAN-netwerk aangemeld worden. Dat kan op twee manieren:

1. Aanmelding per app

Miele@mobile app installeren

Het besturingssysteem van uw mobiele apparaat (smartphone/tablet) moet minstens over versie iOS 8[®] of Android 4.4[™] beschikken.

De bij de WLAN-module behorende app "Miele@mobile" kunt u gratis in de desbetreffende App Stores verkrijgen.

- Zoek de app **Miele@mobile** in de App Store[®] of in Google Play[™].



- Installeer de app op uw mobiele apparaat.

Voor de aanmelding via de app dient u te beschikken over:

1. een mobiel apparaat waarop de Miele@mobile app geïnstalleerd is
2. de naam van uw lokale WLAN-netwerk en het bijbehorende wachtwoord
3. het serienummer van uw Miele-apparaat (dit staat op het typeplaatje; zie gebruiksaanwijzing van het apparaat)

- Schakel het apparaat in.
- Start de Miele@mobile app.
- Kies Nieuw Miele-apparaat toevoegen.
- Volg verder de aanwijzingen in de app.

2. Aanmelding met WPS

Hiervoor moet uw WLAN-router WPS-ondersteuning hebben.

- Schakel het apparaat in.
- Druk even op de toets van de WLAN-module.
- De LED gaat rood / geel / groen knipperen.
- Schakel binnen 120 seconden de functie "WPS" op uw WLAN-router in.

Als de WPS-aanmelding geslaagd is, is de LED groen verlicht.

Tip: Bij enkele apparaten kunt u de WPS-functie via de instelling "Miele@home" activeren. Meer informatie hierover vindt u in de gebruiksaanwijzing van het apparaat.

Denk eraan, dat de WPS-aanmelding slechts 120 seconden ingeschakeld is.

no - Innhold

Sikkerhetsregler	75
Aktivt miljøvern	77
Modulbeskrivelse og montering	78
Kartongens innhold	78
Modulbeskrivelse	78
Montering av WiFi-modulen i Miele-apparater	78
Plassering av modulsjakten:.....	79
Stekeovn.....	79
Stekeovn med mikrobølge	79
Dampovn	79
Oppvaskmaskin.....	80
Kaffemaskiner.....	80
Tørketrommel.....	80
Vaskemaskin og vask/tørk-kombinasjon.....	80
Opprett WiFi-forbindelse	81
1. Pålogging med app	81
Last ned Miele@home app.....	81
2. Pålogging med WPS	81

WiFi-modulen oppfyller de påbudte sikkerhetskrav. Hvis WiFi-modulen ikke brukes forskriftsmessig, kan det føre til skader på personer og gjenstander.

Les monterings- og installasjonsveiledningen nøye før du begynner å installere apparatet. Den inneholder viktige opplysninger om installasjon av WiFi-modulen. På den måten beskytter du deg selv og unngår skader på modulen og apparatet.

Ta vare på monterings- og installasjonsveiledningen og gi den videre til en eventuell senere eier.

Denne monterings- og installasjonsveiledningen beskriver WiFi-modulens ulike funksjoner.

Forskriftsmessig bruk

► WiFi-modulens oppgave er utelukkende å opprette WiFi-forbindelse mellom et Miele-apparat og et WiFi-nettverk i en bygning.

Tilgjengelighet

► WiFi-teknologien som støttes av WiFi-modulen kan til tider være helt eller delvis uten dekning. Jevn tilgjengelighet kan dermed ikke sikres. Rekkevidden på nettforbindelsen kan utvides med en vanlig WiFi-forsterker. Kontakt gjerne din Miele forhandler eller Miele's kundeservice.

EU-konformitet

► Miele erklærer herved, at WiFi-modulen er i overensstemmelse med grunnleggende krav og andre tilhørende bestemmelser iht. direktivet av 1999/5/EG. En fullstendig konformitetserklæring får du ved å henvende deg til adressen på slutten av denne veiledningen.

Teknisk sikkerhet

- ▶ Kontroller WiFi-modulen for ytre, synlig skader før installasjon. En skadet WiFi-modul må ikke installeres og ikke tas i bruk.
- ▶ Før WiFi-modulen kobles til, må tilkoblingsdataene (sikring, spenning og frekvens) på typeskiltet sammenlignes med dataene for el-nettet. Ta kontakt med elektrofagfolk hvis du er i tvil.
- ▶ En defekt WiFi-modul skal ikke repareres, men må byttes ut med en original Miele reservedel.
- ▶ WiFi-modulen er bare koblet fra strømmettet når:
 - apparatets støpsel er trukket ut av stikkontakten, eller
 - sikringen er slått av, eller
 - skrusikringene i husinstallasjonen er skrudd helt ut, eller
 - hovedbryteren har løst seg ut.

Før inn- og utbygging av WiFi-modulen, må Miele-apparatet alltid kobles fra strømmettet.

Retur og gjenvinning av transportemballasjen

Emballasjen beskytter apparatet mot transportkader. Emballasjematerialene er valgt med sikte på miljøvennlighet og avfallsbehandling og kan derfor gjenvinnes.

Gjenvinning av emballasjen sparer råstoff og bidrar til mindre avfall. Forhandleren tar vanligvis emballasjen i retur.

Retur og gjenvinning av gamle apparater

Elektriske og elektroniske apparater inneholder ofte verdifulle materialer. De inneholder imidlertid også skadelige stoffer, blandinger og deler, som har vært nødvendige for apparatets funksjon og sikkerhet. I restavfallet eller ved feil behandling, kan disse stoffene være helseskadelige og skade miljøet. Kast derfor aldri apparatene som restavfall.



Benytt i stedet de offisielle returpunktene for innlevering og gjenvinning av slike apparater. Apparatene kan leveres gratis til kommunale gjenvinningsstasjoner, forhandlere av tilsvarende produkter eller til Miele. For mer informasjon, se www.miele.no. Du er selv juridisk ansvarlig for å slette personlige data som måtte befinne seg i de gamle apparatene. Sørg for at apparatene oppbevares barnesikkert til de kjøres bort.

no - Modulbeskrivelse og montering

Kartongens innhold

- WiFi-Modul XKM 3100 W
- Monterings- og installasjonsveiledning

Modulbeskrivelse

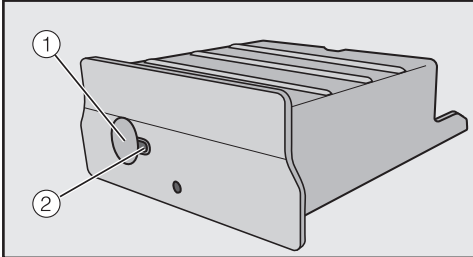

① Tast

Tasten har to funksjoner.

– **WPS tast**

Et kort trykk starter WPS-tilkobling.

– **Reset tast**

Et lengre trykk (minst 10 sekunder), setter WiFi-modulen tilbake til fabrikkinnstilling.

② LED

Viser de forskjellige driftstilstandene for WiFi-modulen ved blinking

– **Gul konstant, grønn av**

WiFi-modul klar til bruk / ingen forbindelse med WiFi-nettverk opprettet.

– **Gul av, grønn blinker**

Normal drift / forbindelse med nettverket opprettet og dataoverføring.

– **Gul/grønn/rød vekslende blinking**

WPS tilkobling pågår.

Montering av WiFi-modulen i Miele-apparater

WiFi-modulen kan brukes med følgende Miele-apparater:

- Stekeovner, stekeovner med mikrobølge fra H6xxx (B, BP, BM, BPX, BMX)
- Dampovner, dampovner med mikrobølge, kombidampovner fra DG 6XXX, DGM 6XXX og DGC 6XXX
- Kaffemaskiner fra CVA 6XXX
- Oppvaskmaskiner fra G 6XXX
- Tørketromler fra T1
- Vaskemaskin fra W1
- Vask/tørk-kombinasjon fra WT 1

Før WiFi-modulen monteres må Miele-apparatet kobles fra strømmenet.

no - Modulbeskrivelse og montering

Modulsjakten må være fritt tilgjengelig. Innbyggingsapparater må tas ut av nisjen, for å få tilgang til modulsjakten. Se apparatets bruksanvisning eller monteringsanvisning.

- Fjern klistremerket (dersom det finnes) fra modulsjakten.
- Skyv WiFi-modulen inn i sjakten til den klikker på plass.

Dersom du vil koble husholdningsapparatet med WPS tilkobling til WiFi-routeren, må denne knappen på WiFi-modulen være tilgjengelig.

- Sett apparatet på plass i nisjen igjen.
- Apparatet kan nå kobles til strømnettet.

Etter ca. ett minutt er WiFi-modulen aktiv.

Plassering av modulsjakten:

Stekeovn

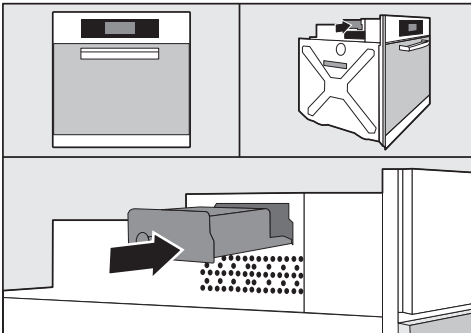

Stekeovn med mikrobølge

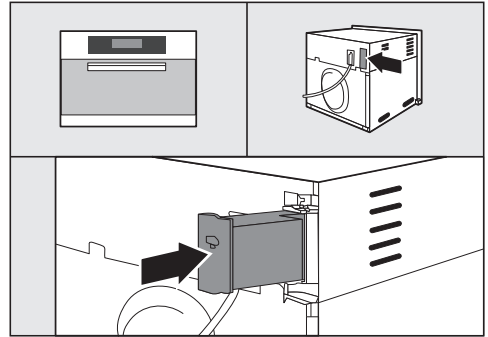

Dampovn

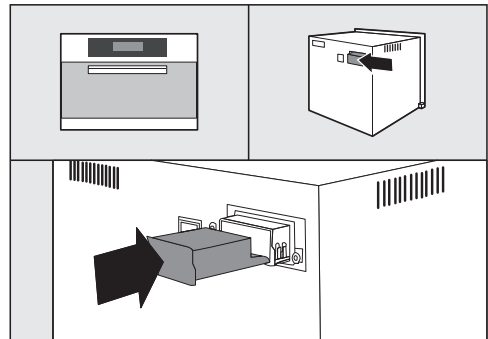

no - Modulbeskrivelse og montering

Oppvaskmaskin

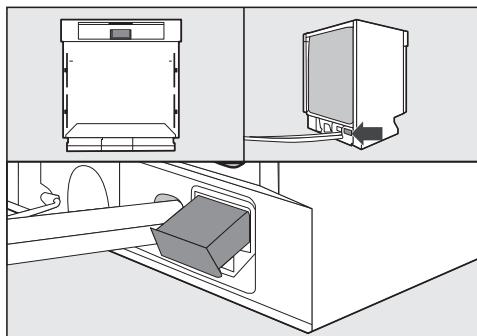

Tørketrommel

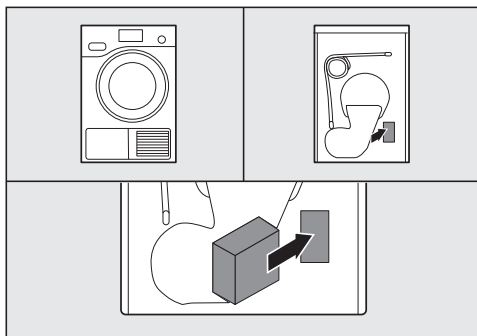

Kaffemaskiner

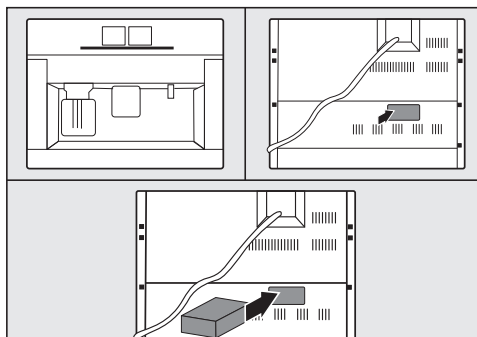

Vaskemaskin og vask/tørk-kombinasjon

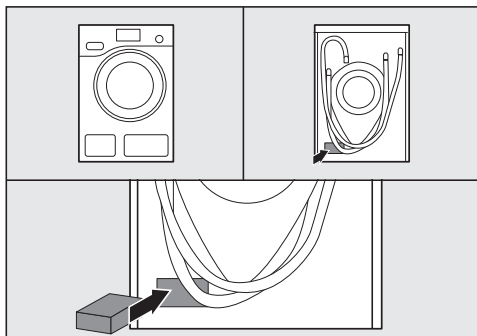

Etter installering av WiFi-modulen i Miele-apparatet, må apparatet kobles til et lokalt WiFi-nettverk. Det er to måter å gjøre dette på:

1. Pålogging med app

Last ned Miele@home app

Operativsystemet på din smarttelefon eller nettbrett må minst ha iOS 8[®] eller Android 4.4[™].

"Miele@mobile"-appen kan du laste ned kostnadsfritt fra den enkelte App Store.

- Søk etter **Miele@mobile** i App Store[®] hhv. Google Play[™].



- Last opp appen på din mobiltelefon eller nettbrett.

For pålogging trenger du:

1. en smarttelefon eller nettbrett hvor Miele@mobile app er installert
 2. navnet på ditt lokale WiFi-nettverk og tilhørende passord
 3. fabrikasjonsnummeret/serienummeret på ditt Miele-apparat (dette står på typeskiltet; se apparatets bruksanvisning)
- Slå på Miele-apparatet.
 - Åpne Miele@mobile appen.
 - Velg Legg til Miele-apparat.
 - Følg anvisningene i appen.

2. Pålogging med WPS

Forutsetter en WiFi-router som støttes av WPS.

- Slå på Miele-apparatet.
- Trykk kort på knappen på WiFi-modulen.
- LED-lysene begynner å blinke i rødt / gult / grønt.
- Aktiver funksjonen "WPS" på routeren i løpet av to minutter.

Ved vellykket WPS-pålogging lyser det grønt.

Tips: På noen apparater er det mulig å aktivere WPS-funksjonen med innstillingen "Miele@home". Ytterligere informasjon om dette finner du i apparatets bruksanvisning.

Vær oppmerksom på at WPS-pålogging kun er aktiv i 2 minutter.

pl - Spis treści

Wskazówki bezpieczeństwa i ostrzeżenia	83
Ochrona środowiska naturalnego	85
Opis modułu i montaż	86
Zawartość kartonu	86
Opis modułu	86
Montaż modułu Wi-Fi w urządzeniach domowych Miele.....	86
Położenie wnętrza modułu:.....	87
Piekarnik.....	87
Piekarnik z kuchnią mikrofalową	87
Urządzenie do gotowania na parze	87
Zmywarka.....	88
Ekspres do kawy	88
Suszarka.....	88
Pralka/Pralko-suszarka.....	88
Tworzenie połączenia Wi-Fi	89
1. Logowanie przez aplikację	89
Pobieranie aplikacji Miele@mobile	89
2. Logowanie przez WPS	89

Moduł Wi-Fi spełnia wymagania obowiązujących przepisów bezpieczeństwa. Nieprawidłowe użytkowanie może jednak doprowadzić do wystąpienia uszkodzeń i zagrożeń.

Przed instalacją modułu Wi-Fi należy przeczytać tę instrukcję montażu i instalacji. Zawiera ona ważne wskazówki dotyczące instalacji modułu Wi-Fi. Dzięki temu można uniknąć zagrożeń i uszkodzeń modułu oraz urządzeń domowych Miele.

Proszę zachować tę instrukcję montażu i instalacji przekazać ją ewentualnemu następnemu posiadaczowi wraz z urządzeniem.

Ta instrukcja montażu i instalacji opisuje zakres działania modułu Wi-Fi.

Użytkowanie zgodne z przeznaczeniem

▶ Moduł Wi-Fi służy wyłącznie do utworzenia połączenia bezprzewodowego pomiędzy urządzeniem domowym Miele i siecią Wi-Fi w budynku.

Dostępność

▶ Wykorzystywana przez moduł Wi-Fi technologia bezprzewodowa może ulegać czasowym lub stałym zakłóceniom. Z tego względu nie można zagwarantować stałej dostępności oferowanych funkcji. Zakres połączenia radiowego można zwiększyć za pomocą dostępnego w handlu repeatera Wi-Fi. W tym celu proszę się zwrócić do sprzedawcy Miele lub do serwisu Miele.

Deklaracja zgodności EC

▶ Niniejszym firma Miele oświadcza, że moduł Wi-Fi spełnia wymagania obowiązujących norm i przepisów prawnych i jest zgodny z pozostałymi dotyczącymi go wymogami dyrektywy 1999/5/EG. Pełną deklarację zgodności można uzyskać pod adresem podanym na końcu tej instrukcji.

Bezpieczeństwo techniczne

▶ Przed instalacją skontrolować moduł Wi-Fi pod kątem widocznych zewnętrznych uszkodzeń.

Nie instalować uszkodzonego modułu Wi-Fi ani go nie uruchamiać.

▶ Przed podłączeniem modułu Wi-Fi koniecznie porównać dane przyłączeniowe na tabliczce znamionowej (zabezpieczenie, napięcie i częstotliwość prądu) z parametrami sieci elektrycznej. W razie wątpliwości należy się zwrócić do wykwalifikowanego elektryka.

▶ Nie wolno naprawiać uszkodzonego modułu Wi-Fi. Można go wyłącznie wymienić na oryginalną część zamienną Miele.

▶ Moduł Wi-Fi jest tylko wtedy skutecznie odłączony od sieci elektrycznej, gdy:

- wtyczka urządzenia domowego jest wyjęta z gniazdka,
- odpowiedni bezpiecznik instalacji domowej jest wyłączony,
- odpowiedni bezpiecznik topikowy instalacji domowej jest całkowicie wykręcony z oprawki,
- został wyzwolony wyłącznik różnicowo-prądowy.

Przed montażem lub demontażem modułu Wi-Fi należy odłączyć od sieci elektrycznej urządzenie domowe Miele.

Utylizacja opakowania transportowego

Opakowanie chroni urządzenie przed uszkodzeniami podczas transportu. Materiały, z których wykonano opakowanie zostały specjalnie dobrane pod kątem ochrony środowiska i techniki utylizacji i dlatego nadają się do ponownego wykorzystania.

Zwrot opakowań do obiegu materiałowego pozwala na zaoszczędzenie surowców i zmniejsza nagromadzenie odpadów.

Utylizacja starego urządzenia

To urządzenie, zgodnie z Dyrektywą Europejską 2002/96/WE oraz polską Ustawą o zużytych sprzęcie elektrycznym i elektronicznym, jest oznaczone symbolem przekreślonego kontenera na odpady.



Takie oznakowanie informuje, że sprzęt ten, po okresie jego użytkowania, nie może być umieszczany razem z innymi odpadami domowymi. Użytkownik jest zobowiązany do oddania go prowadzącym zbieranie zużytego sprzętu elektrycznego i elektronicznego. Prowadzący zbieranie, w tym lokalne punkty zbiórki, sklepy oraz gminne jednostki, tworzą odpowiedni system umożliwiający oddanie takiego sprzętu. Właściwe postępowanie ze zużyтым sprzętem elektrycznym i elektronicznym przyczynia się do uniknięcia konsekwencji szkodliwych dla zdrowia ludzi i środowiska naturalnego, wynikających z obecności składników niebezpiecznych oraz z niewłaściwego składowania i przetwarzania.

Proszę zatroszczyć się o to, aby stare urządzenie było zabezpieczone przed dziećmi do momentu odtransportowania.

pl - Opis modułu i montaż

Zawartość kartonu

- Moduł Wi-Fi XKM 3100 W
- Instrukcja montażu i instalacji

Opis modułu

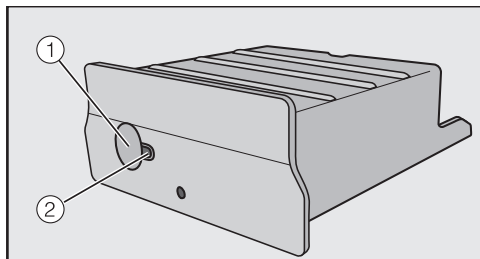

① Przycisk

Przycisk ma dwie funkcje.

- **WPS Push Button**

Krótkie naciśnięcie rozpoczyna procedurę logowania WPS.

- **Przycisk reset**

Dłuższe naciśnięcie (przynajmniej przez 10 sekund) przywraca moduł Wi-Fi do ustawień fabrycznych.

② LED

Migając wskazuje różne stany robocze modułu Wi-Fi.

- **żółty świeci się stale, zielony wyłączony**

Moduł Wi-Fi gotowy do pracy / brak połączenia z siecią Wi-Fi.

- **żółty świeci się stale, zielony miga**

Normalny tryb pracy / utworzone połączenie z siecią i przesyłanie danych.

- **żółty/zielony/czerwony migają na zmianę**

Trwa logowanie WPS.

Montaż modułu Wi-Fi w urządzeniach domowych Miele

Moduł Wi-Fi jest przewidziany do zastosowania wyłącznie w następujących urządzeniach domowych Miele:

- piekarniki, piekarniki z kuchnią mikrofalową od H 6XXX (B, BP, BM, BPX, BMX)
- urządzenia do gotowania na parze, urządzenia do gotowania na parze z kuchnią mikrofalową, urządzenia do gotowania na parze z piekarnikiem od DG 6XXX, DGM 6XXX i DGC 6XXX
- ekspresy do kawy od CVA 6XXX
- zmywarki od G 6XXX
- suszarki od T1
- pralki od W1
- pralko-suszarki od WT 1

Odłączyć urządzenie domowe Miele od sieci elektrycznej przed rozpoczęciem montażu modułu Wi-Fi.

Wnęka na moduł musi być swobodnie dostępna. Zabudowane urządzenia domowe muszą zostać zdemontowane, żeby się dostać do wnęki na moduł. Proszę przestrzegać instrukcji użytkowania i montażu posiadanego urządzenia domowego.

- Usunąć naklejkę (jeśli występuje) z wnęki modułu.
- Wsunąć moduł Wi-Fi do oporu do wnęki, aż się słyszalnie zatrzaśnie.

Jeśli urządzenie domowe ma zostać połączone z routerem Wi-Fi za pomocą logowania WPS, przycisk modułu Wi-Fi musi pozostać dostępny.

- Zabudować z powrotem urządzenie domowe.
- Podłączyć urządzenie domowe Miele do sieci elektrycznej.

Po ok. jednej minucie moduł Wi-Fi jest aktywny.

Położenie wnęki modułu:

Piekarnik

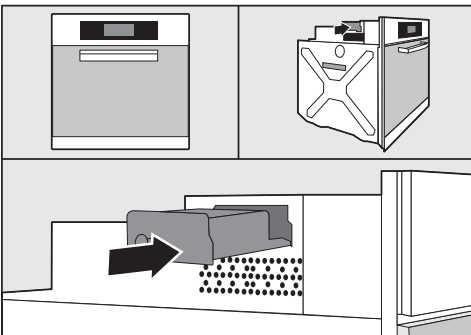

Piekarnik z kuchnią mikrofalową

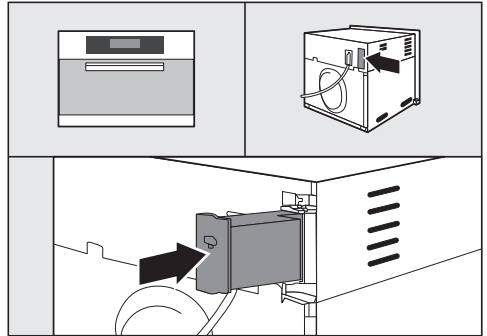

Urządzenie do gotowania na parze

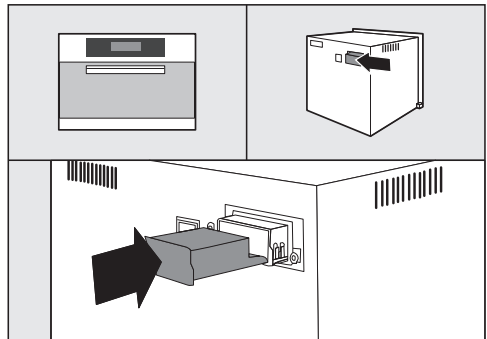

pl - Opis modułu i montaż

Zmywarka

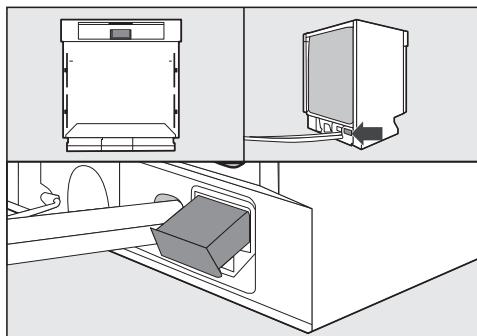

Suszarka

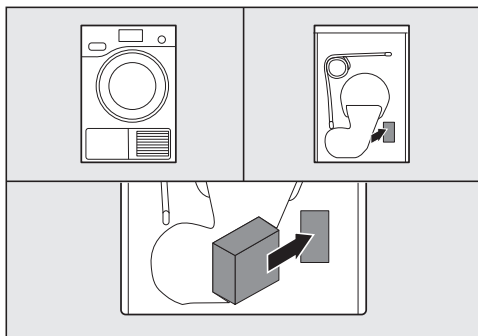

Ekspres do kawy

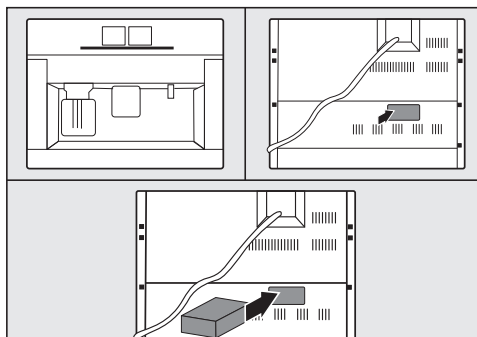

Pralka/Pralko-suszarka

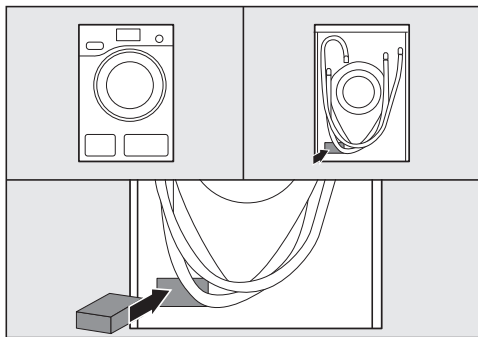

Po instalacji modułu Wi-Fi w urządzeniu domowym Miele, musi ono zostać zalogowane do lokalnej sieci Wi-Fi. Do dyspozycji są tutaj dwie metody:

1. Logowanie przez aplikację

Pobieranie aplikacji Miele@mobile

Państwa urządzenie mobilne (smartfon/tablet) musi dysponować przynajmniej systemem operacyjnym iOS 8® lub Android 4.4™.

Pasującą do modułu Wi-Fi aplikację "Miele@mobile" uzyskają Państwo bezpłatnie w sklepie z aplikacjami.

- Proszę szukać w App Store® ew. w Google Play™ aplikacji **Miele@mobile**.



- Proszę zainstalować aplikację na urządzeniu mobilnym.

Do logowania przez aplikację będą potrzebne:

1. urządzenie mobilne, na którym jest zainstalowana aplikacja Miele@mobile
2. nazwa lokalnej sieci Wi-Fi i hasło logowania do sieci
3. numer fabryczny/numer seryjny urządzenia domowego Miele (zamieszczone na tabliczce znamionowej; patrz instrukcja użytkownika urządzenia domowego)

- Włączyć urządzenie domowe Miele.
- Uruchomić aplikację Miele@mobile.
- Wybrać Dodaj nowe urządzenie Miele.
- Postępować według dalszych wskazówek w aplikacji.

2. Logowanie przez WPS

Warunkiem jest posiadanie routera Wi-Fi z wsparciem WPS.

- Włączyć urządzenie domowe Miele.
- Nacisnąć krótko przycisk na module Wi-Fi.
- LED zaczyna migać w kolorach czerwonym / żółtym / zielonym.
- Uaktywnić funkcję WPS na swoim routerze Wi-Fi w ciągu 120 sekund.

Po udanym logowaniu WPS LED świeci się na zielono.

Wskazówka: W przypadku niektórych urządzeń domowych możliwa jest aktywacja funkcji WPS poprzez menu ustawień "Miele@home". Dalsze informacje można znaleźć w instrukcji użytkownika urządzenia domowego.

Proszę pamiętać, że logowanie WPS jest aktywne tylko przez 120 sekund.

pt - Índice

Medidas de segurança e precauções	91
O seu contributo para protecção do ambiente	93
Descrição do módulo e montagem	94
Conteúdo da embalagem	94
Descrição do módulo	94
Montagem do módulo WLAN nos electrodomésticos Miele	94
Localização do espaço para o módulo:	95
Forno	95
Forno com micro-ondas	95
Fornos a vapor	95
Máquina de lavar louça	96
Máquinas de café	96
Secador	96
Máquina de lavar roupa/Máquina de lavar e secar roupa	96
Criar ligação WiFi	97
1. Registo via App	97
Descarregar o aplicativo/App Miele@mobile	97
2. Registo via WPS	97

O módulo WLAN / HiFi de ligação a uma rede local sem fios, corresponde às normas de segurança em vigor. Utilização inadequada pode causar danos pessoais e materiais.

Antes de instalar o módulo WiFi leia estas instruções de instalação e utilização. Nelas irá encontrar indicações importantes para a instalação do módulo. Desta forma não só se protege como impede danos no módulo e nos electrodomésticos Miele.

Guarde estas instruções de montagem e de instalação e faculte-as a um posterior utilizador.

Estas instruções de montagem e de instalação descrevem o modo de funcionamento do módulo WiFi.

Utilização adequada

▶ O módulo WiFi é utilizado exclusivamente para criar a ligação entre um electrodoméstico Miele e uma rede sem fios num edifício.

Disponibilidade

▶ A tecnologia WiFi suportada pelo módulo pode ser interrompida temporariamente ou completamente. Por este motivo não é garantida uma constante disponibilidade e das funções existentes. O alcance da ligação por ondas de rádio pode ser expandido por um repetidor sem fios disponível no mercado. Para este fim contacte o seu Agente ou os serviços Miele.

Conformidade UE

▶ A Miele declara que o módulo WLAN está em conformidade com os requisitos essenciais e outras disposições da Directiva 1999/5/UE. Uma declaração completa de conformidade está disponível através do endereço indicado na última página.

Segurança técnica

- ▶ Controle o módulo WiFi antes da instalação verificando se existem danos exteriores. Não instale um módulo danificado e não o ponha em funcionamento.
- ▶ Antes de ligar o módulo WiFi deverá verificar se os dados de ligação (tensão e frequência), mencionados na placa de características, correspondem com os da rede eléctrica. Em caso de dúvida consulte um electricista qualificado.
- ▶ Um módulo WiFi danificado não pode ser reparado. Só pode ser substituído por um módulo original MIELE.
- ▶ O módulo WiFi só está desligado da corrente eléctrica quando:
 - a ficha de ligação à corrente estiver desligada da tomada ou
 - os disjuntores do quadro estiverem desligados ou
 - o fusível roscado da instalação da casa estiver completamente desaparafusado ou
 - o disjuntor diferencial (FI) tiver disparado.

Desligue os electrodomésticos Miele da corrente eléctrica antes de montar ou desmontar o módulo WiFi.

Eliminação da embalagem de transporte

A embalagem protege o aparelho contra danos de transporte. Os materiais da embalagem são seleccionados do ponto de vista ecológico e compatibilidade com o meio ambiente e por isso é reciclável.

A devolução das embalagens ao ciclo de reciclagem contribui para economia de matérias primas e redução de resíduos.

Eliminação do aparelho em fim de vida útil

Os aparelhos eléctricos e electrónicos contêm muitas vezes diversos materiais valiosos. Mas também contêm determinadas substâncias, misturas e componentes que foram necessários para o seu funcionamento e segurança. Se estes materiais forem depositados no contentor de lixo doméstico, ou se forem tratados de forma errada, podem ser prejudiciais à saúde e ao ambiente. Não deposite o seu aparelho fora de uso, junto do contentor do lixo normal.



Em vez disso, utilize os pontos oficiais de recolha e reciclagem de equipamentos eléctricos e electrónicos da sua junta de freguesia, dos Agentes Miele ou da Miele. Para apagar eventuais dados pessoais no aparelho antigo, este processo é legalmente da sua responsabilidade. Mantenha os aparelhos até serem transportados, fora do alcance de crianças

pt - Descrição do módulo e montagem

Conteúdo da embalagem

- Módulo WLAN XKM 3100 W
- Instruções de montagem e instalação

Descrição do módulo

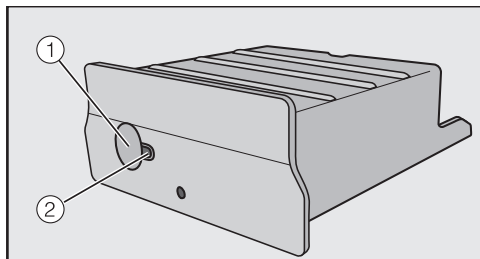

① Tecla

A tecla tem duas funções.

- **WPS Push Button**

Uma leve pressão inicia o registo WPS.

- **Tecla Reset**

Com uma pressão longa (no mínimo 10 segundos), coloca o módulo WiFi nas regulações de fábrica.

② LED

Mostra diversos estados de funcionamento do módulo WiFi através de luz intermitente.

- **Amarelo permanente, Verde desligado**

Módulo WiFi pronto a funcionar / sem ligação à rede WiFi.

- **Amarelo desligado, Verde intermitente**

funcionamento normal / Ligado à rede e transferência de dados.

- **Amarelo/Verde/Encarnado a piscar alternadamente**

Registo WPS a decorrer.

Montagem do módulo WLAN nos electrodomésticos Miele

O módulo WLAN está previsto para ser instalado só nos seguintes electrodomésticos Miele:

- Fornos, Fornos com micro-ondas a partir do H 6XXX (B, BP, BM, BPX, BMX)
- Fornos a vapor, Fornos a vapor com micro-ondas, Fornos a vapor com forno convencional a partir do DG 6XXX, DGM 6XXX e DGC 6XXX
- Máquinas de café de encastrar a partir da CVA 6XXX
- Máquinas de lavar louça a partir da G 6XXX
- Secadores a partir do T1
- Máquinas de lavar roupa a partir da W1
- Máquinas de lavar e secar roupa a partir da WT1

Antes de efectuar a montagem do módulo WiFi desligue os electrodomésticos Miele da rede eléctrica.

pt - Descrição do módulo e montagem

O espaço para encastrar o módulo tem de ter acesso fácil. Electrodomésticos encastrados têm de voltar a ser desmontados, para ter acesso ao espaço de encaixe do módulo. Siga as indicações mencionadas no livro de instruções e montagem do electrodoméstico.

- Retire o autocolante (caso exista) do espaço onde o módulo vai ser encaixado.
- Deslize o módulo WiFi para o interior do compartimento até sentir ouvir encaixe.

Se pretender ligar o electrodoméstico com registo WPS ao router WiFi, a tecla do Router tem de estar acessível.

- Volte a encastrar o electrodoméstico.
- Ligue o electrodoméstico Miele à rede eléctrica.

Ao fim de aprox. um minuto o módulo WiFi está activo.

Localização do espaço para o módulo:

Forno

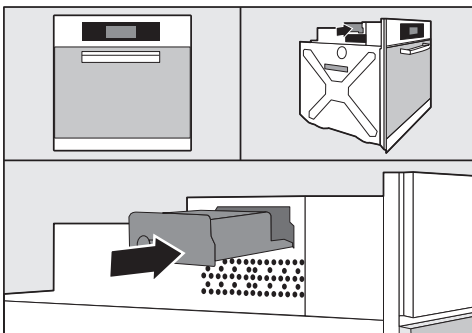

Forno com micro-ondas

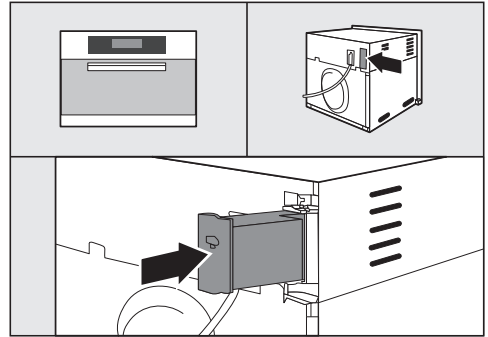

Fornos a vapor

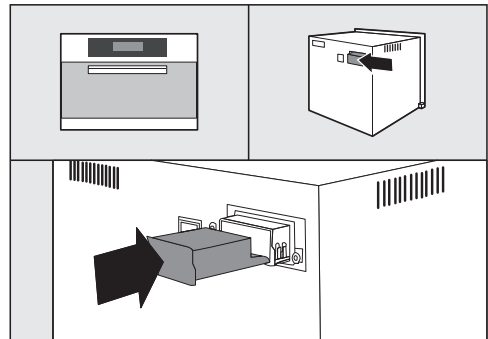

pt - Descrição do módulo e montagem

Máquina de lavar louça

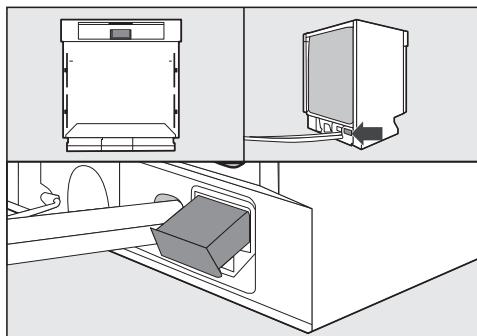

Secador

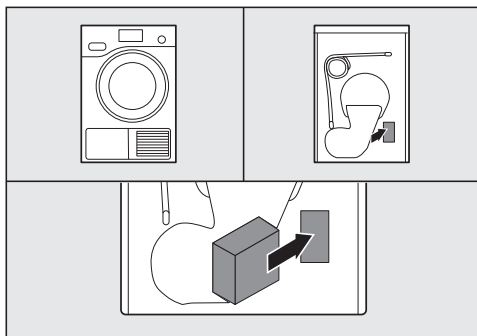

Máquinas de café

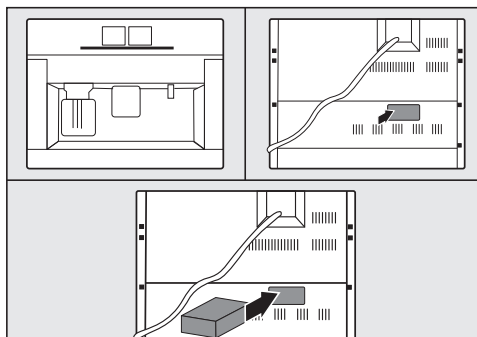

Máquina de lavar roupa/Máquina de lavar e secar roupa

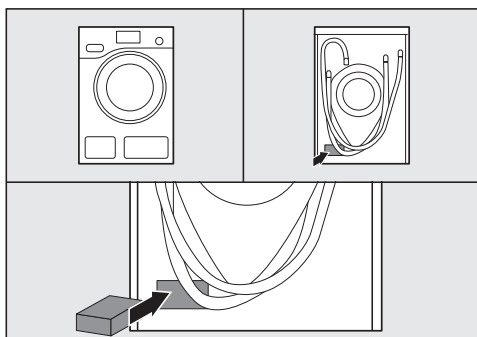

Após instalar o módulo WiFi no electrodoméstico Miele, é necessário registar o electrodoméstico Miele numa rede WiFi local. Para isso existem dois métodos à disposição.

1. Registo via App

Descarregar o aplicativo/App Miele@mobile

O sistema operativo do seu dispositivo móvel (Smartphone/Tablet) deve dispor pelo menos da versão iOS 8® ou Android 4.4™.

O aplicativo "Miele@mobile" correspondente ao módulo WiFi pode ser obtido sem custos através da loja App correspondente.

- Procure na loja App® ou Google Play™ o aplicativo **Miele@mobile**.



- Descarregue o aplicativo no seu aparelho móvel

Para o registo através do aplicativo necessita de:

1. um aparelho móvel no qual está instalado o aplicativo Miele@mobile.
2. o nome da sua rede WiFi local e a palavra passe correspondente

3. o número de fabrico/número de série do seu electrodoméstico Miele (consulte a placa de características; consulte o livro de instruções do electrodoméstico)

- Ligue o seu electrodoméstico Miele.
- Inicie o aplicativo Miele@mobile.
- Seleccione adicionar Aparelho Miele.
- Siga as indicações do aplicativo.

2. Registo via WPS

É necessário um router WiFi com suporte WPS.

- Ligue o seu electrodoméstico Miele.
- Pressione brevemente a tecla no módulo WiFi.
- O LED começa a piscar nas cores encarnado / amarelo / verde.
- Activar no espaço de 120 segundos a função WPS no seu router.

Após o registo WPS bem sucedido, o LED verde acende.

Dica: Em alguns electrodomésticos é possível activar a função WPS através da regulação "Miele@home". Para mais informações, consulte as instruções de utilização do electrodoméstico.

Tenha em conta que o registo WPS só está activo durante 120 segundos.

sv - Innehåll

Säkerhetsanvisningar och varningar	99
Bidra till att skona miljön	101
Beskrivning över modulen och montering	102
Innehåll	102
Beskrivning över modulen	102
Montering av wifi-modulen i Miele-maskiner	102
Plats för modul-port:	103
Ugn	103
Ugn med mikrovågsfunktion	103
Ångugn	103
Diskmaskin	104
Kaffemaskin	104
Torktumlare	104
Tvätt-torkkombination	104
Upprätta wifi-anslutning	105
1. Inloggning med app	105
Ladda ner appen Miele@mobile	105
Inloggning med WPS	105

Denna wifi-modul uppfyller gällande säkerhetskrav. Ett felaktigt bruk kan medföra person- och saksador.

Läs monterings- och installationsanvisningen innan du installerar wifi-modulen. Där får du viktiga anvisningar om hur du ska gå tillväga. Då undviker du också att du gör dig illa och undviker också skador på modulen och andra produkter.

Spara monterings- och installationsanvisningen.

Denna anvisning beskriver hur wifi-modulen fungerar.

Användningsområde

- ▶ Wifi-modulen används för att upprätta en wifi-anslutning mellan en Miele-maskin och ett wifi-nätverk i ett hus.

Tillgänglighet

- ▶ Wifi-tekniken kan bli störd på grund av wifi-modulen. På grund av detta är det inte helt säkert att det alltid finns en konstant tillgänglighet till alla funktioner. Signalen kan förstärkas med hjälp av en wifi-repeater. Vänd dig till Miele service eller en fackhandlare för Miele.

EU-konformitet

- ▶ Härmed förklarar Miele att wifi-modulen stämmer överens med grundläggande bestämmelser och krav enligt riktlinje 1999/5/EG. En fullständig konformitetsförklaring finns under adressen som du hittar i slutet av denna anvisning.

Teknisk säkerhet

- ▶ Kontrollera om wifi-modulen har yttre synliga skador innan installationen. Installera eller starta ingen skadad modul.
- ▶ Jämför uppgifterna om anslutning på modulens typskylt (säkring, spänning och frekvens) med dem som gäller för elnätet på uppställningsplatsen innan du ansluter den. Fråga i tveksamma fall en elektriker.
- ▶ En defekt modul får inte repareras. Den får bara bytas ut mot en Miele originaldel.
- ▶ Wifi-modulen är bara bruten från strömmen om:
 - kontakten är utdragen
 - huvudströmmen är avstängd
 - säkringen är urskruvad eller frånslagen
 - jordfelsbrytaren har aktiverats.

Innan du monterar eller demonterar wifi-modulen måste strömmen vara bruten.

Transportförpackning

Förpackningen skyddar produkten mot transportskador. Förpackningsmaterialen är valda med hänsyn till miljön och är därför återvinningsbara.

Förpackning/emballage som återförs till materialkretsloppet innebär minskad råvaruförbrukning och mindre mängder avfall.

Hantering av uttjänt produkt

Uttjänta elektriska och elektroniska produkter innehåller i många fall material som kan återanvändas. Men de innehåller även skadliga ämnen som är nödvändiga beståndsdelar för dess funktion och säkerhet. Om sådana ämnen hamnar i hushållsavfallet eller hanteras på fel sätt kan det medföra skador på människors hälsa och på miljön. Kasta därför på inga villkor den uttjänta produkten i hushållsavfallet.



Lämna istället in uttjänta elektriska och elektroniska produkter till en återvinningsstation. Du är själv ansvarig för att radera eventuella personliga uppgifter som kan stå på maskinen. Se till att den uttjänta produkten förvaras barnsäkert tills den lämnas in.

sv - Beskrivning över modulen och montering

Innehåll

- Wifi-modul XKM 3100 W
- Monterings och installationsanvisning

Beskrivning över modulen

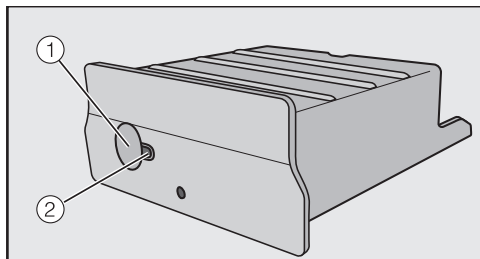

① Knapp

Knappen har två funktioner.

- **WPS - tryck på knappen**

En kort tryckning startar WPS-användningen.

- **Reset-knapp**

En längre tryckning (minst 10 sekunder), återställer wifi-modulen till fabriksinställningar.

② LED

Visar olika drifttillstånd för wifi-modulen genom blinkningar.

- **Konstant gult, inget grönt**

wifi-modul driftklar / ingen anslutning till wifi-nätverk.

- **Inget gult, blinkande grön**

Normal drift / Anslutning till nätverk är upprättat och dataöverföring

- **Växelvis blinkande gult/grönt/rött**

WPS-inloggning pågår

Montering av wifi-modulen i Miele-maskiner

Wifi-modulen får bara användas i följande hushållsmaskiner:

- ugnar, ugnar med mikrofunktion från H 6XXX (B, BP, BM, BPX, BMX)
- ångugnar, ångugnar med mikrofunktion, ångugnar med ugnsfunktion från DG 6XXX, DGM 6XXX och DGC 6XXX
- Kaffemaskin från CVA 6XXX
- Diskmaskin från G 6XXX
- Torktumlare från T1
- Tvättmaskin från W1
- Kombinerad tvätt/tork från WT 1

Skilj Miele-maskinen från strömmen innan montering av wifi-modulen

sv - Beskrivning över modulen och montering

Modul-porten måste vara lättåtkomlig. Inbyggda maskiner måste monteras bort för att kunna nå modulutrymmet. Se bruksanvisningen till maskinen.

- Ta bort klistermärket (om det finns ett sådant) från modulschaktet.
- Skjut in wifi-modulen i porten ända in tills det tar stopp och du hör att den spärrar fast.

Om du vill koppla ihop maskinen med WPS-inloggning med wifi-modulen måste wifi-modulens knapp vara lätt att nå.

- Bygg in maskinen igen.
- Anslut Miele-maskinen till elnätet.

Efter cirka en minut är wifi-modulen aktiverad.

Plats för modul-port:

Ugn

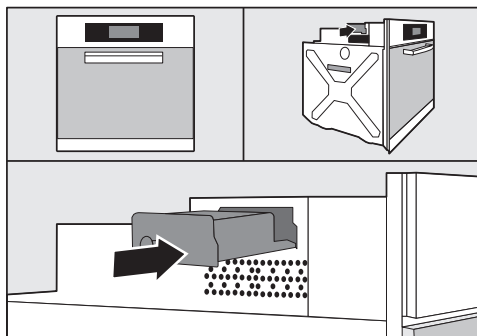

Ugn med mikrovågsfunktion

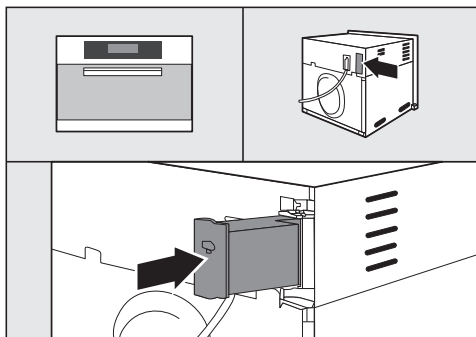

Ångugn

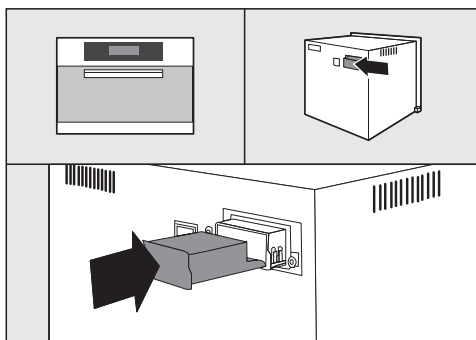

sv - Beskrivning över modulen och montering

Diskmaskin

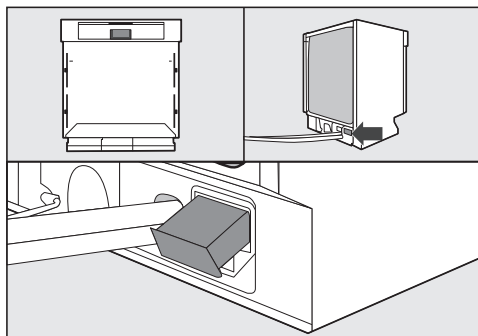

Torktumlare

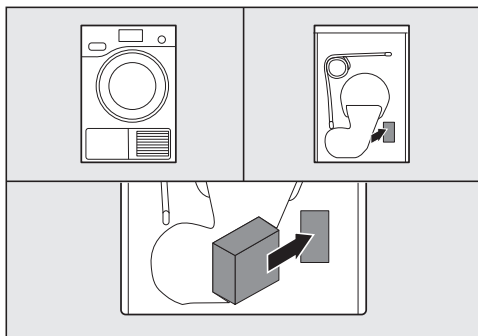

Kaffemaskin

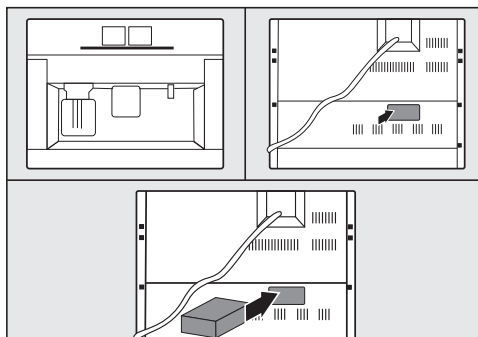

Tvätt-torkkombination

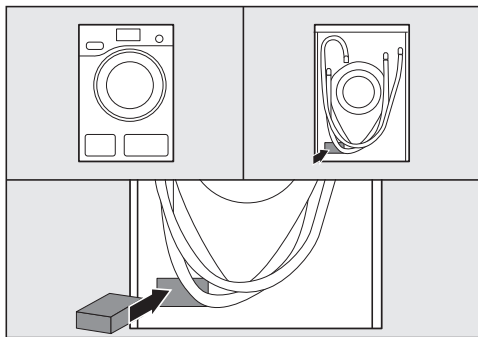

Efter att ha installerat wifi-modulen i Miele-maskinen måste maskinen vara inloggad på ett lokalt wifi-nätverk. Det kan du göra på två sätt:

1. Inloggning med app

Ladda ner appen Miele@mobile

Driftsystemet för din enhet (smartphone/surfplatta) måste ha minst iOS 8[®] eller Android 4.4[™].

Appen till wifi-modulen som heter "Miele@mobile" får du utan extra kostnad i App Store eller Google Play.

- Leta i App Store[®] eller Google Play[™] efter appen **Miele@mobile**.



- Ladda ner appen till din enhet.

För att göra en inloggning med appen behöver du:

1. en enhet där appen Miele@mobile är installerad
2. namnet på det lokala wifi-nätverket och tillhörande lösenord
3. serienummer på din Miele-maskin (det står på typsytan, se bruksanvisningen till maskinen).

- Starta din Miele-maskin.
- Starta appen.
- Välj lägga till Miele-maskin.
- Följ ytterligare anvisningar i appen.

Inloggning med WPS

En förutsättning för detta är en wifi-router med WPS.

- Starta din Miele-maskin.
- Tryck kort på knappen på wifi-modulen.
- LED-lampan börjar blinka rött / gult / grönt.
- Aktivera funktionen WPS på din router inom 120 sekunder på din wifi-router.

Efter en lyckad WPS-inloggning lyser LED-lampan grönt.

Tips! På vissa Miele-maskiner går det att aktivera WPS-funktionen över inställningen Miele@home. Ytterligare information hittar du i bruksanvisningen till din Miele-maskin.

Tänk på att WPS-inloggningen bara är aktiv i 120 sekunder.

Miele

Miele & Cie. KG
Carl-Miele-Straße 29
33332 Gütersloh
Germany
Tel.: +49 5241 89-0
Fax: +49 5241 89-2090
Internet: www.miele.com

M.-Nr. 10 581 830 / 02

CE