

S9L174D1D



Familie	Koelkast
Installatie	Inbouw
Categorie	Enkeldeurs
Inbouwnis	178
Referentie breedte	Until 60 cm
Referentie hoogte	160 - 200 cm
Type koeling	Geventileerd
Ontdooien	Automatisch
Type scharnier	Deur-op-deur
Positie scharnier	Rechts
Deur omkeerbaar	Ja
EAN-code	8017709348069



Design



Esthetiek	Universeel	Profielkleur deurvakken	Zilver
Kleur	Wit	Profielkleur lades	Zilver
Design	Plat	Kleur van glasplaatprofiel	Verchroomd
Materiaal zijwanden	Plaatstaal	Display	Touch LCD
Kleur zijkanten	Wit	Positie display	Interno (sul Top)
Logo	Geëtst		

Uitrusting koelkast



Number of compartments	2	Afdekplaat groentelade	Ja
Compartment types	Fruit and vegetable compartment	Type groentelade / groentelade deksel	Glas
Aantal verstelbare leggers	5	Aantal lampen	2
Aantal groente-/fruitlades	2	Binnenverlichting koelkast	Ja
Type verstelbare leggers	Glas	Type binnenverlichting koelkast	Led
Type groentelade / groentelade deksel	Op schuifrails		

Binnendeur koelkast

Aantal flessenhouders 1

Aantal binnendeurcompartimenten met transparante deksel 1

Aantal verstelbare binnendeurcompartimenten 3

Overige features koelkast



Humidity Control	No	Ventilator	Ja
Accessoires	Kit listeria, Eierhouder		

Overige technische eigenschappen



Display functies	Vakantiefunctie, Snel-koelfunctie, Koeltimer
Alarm deur open	Ja
Type temperatuurcontrole	Elektronisch
Aantal compressoren	1
Type koelmiddel	R600a
Type compressor	Variabele toeren
Max weight door panel (fridge)	25 kg
Schuimmiddel	Cyclopentaan

Performance / Energy Label - Reg. 2019



Energieverbruik per jaar	91 kWh/a	Netto inhoud koelcompartiment(en)	310 l
Energie-efficiëntieklasse	D	Akoestische geluidsemissie	32 dB(A) re 1 pW
Geluidsniveau klasse	B	Klimaatklasse	SN, N, ST
Totaal netto inhoud	310 l	EEl	80 %

Elektrische aansluiting

Aansluitwaarde	100 W	Frequentie (Hz)	50 Hz
Stroom (A)	0,7 A	Lengte voedingskabel	240 cm
Spanning (V)	220-230 V	Stekker	(F;E) Schuko

Logistieke informatie







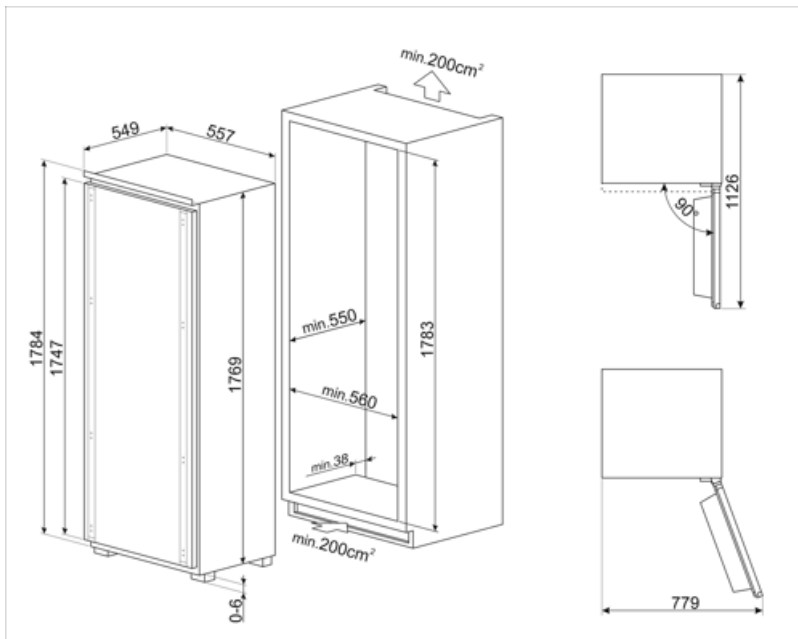

Breedte product	557 mm	Hoogte product	1769 mm
Breedte van de inbouw nis:	560 mm	Hoogte van de inbouwnis	1780 mm
Diepte product	549 mm		

Depth of the built-in niche 550 mm

Productbreedte met deuren maximaal geopend 780 mm



Symbols glossary

- | | | | |
|--|---|---|--|
|  | Het automatische ontdooisysteem werkt door automatisch te ontdoeien met regelmatige tussenpozen, waardoor ontdoeien helemaal niet nodig is. |  | LCD-display: om de prestaties te optimaliseren en het gebruik van het apparaat te vereenvoudigen. |
|  | Geventileerd: geforceerde distributie van koude lucht in het koelgedeelte, waardoor een gelijkmatige temperatuurverdeling in de koelkast mogelijk is. |  | Energiebesparende modus: Met de energiebesparende modus kunt u de koelkast uitschakelen en de vriezer laten werken. |
|  | Led-binnenverlichting: is een meer energie-efficiënte en duurzame manier om de binnenkant van het apparaat te verlichten. |  | Invertertechnologie: De evolutie van Smeg's drogers naar intelligentere en milieuvriendelijkere modellen heeft geleid tot de keuze voor het gebruik van Invertertechnologie met warmtepompen, waardoor het energieverbruik aanzienlijk wordt verminderd. |
|  | Inbouw Nis |  | Energy efficiency class D |