

Bedieningshandleiding

Winecooler SL/60 | Winecooler 90 SL 60

Koelkast

Hartelijk dank dat u voor een van onze producten hebt gekozen. Uw toestel voldoet aan de hoogste eisen en de bediening is eenvoudig. Neemt u niettemin de tijd om deze bedieningshandleiding te lezen. Op die manier raakt u vertrouwd met uw toestel en kunt u het optimaal en zonder storingen gebruiken.

Neem de veiligheidsvoorschriften in acht.

Wijzigingen

Tekst, afbeeldingen en gegevens komen overeen met de technische conditie van het toestel ten tijde van het ter perse gaan van deze bedieningshandleiding. Wijzigingen in de zin van verdere ontwikkeling blijven voorbehouden.

Geldigheidsbereik

Deze handleiding geldt voor:

Modelnaam	Type	Modelnummer	Maatsysteem
Winecooler 90 SL 60	WEK7	51094	Euro 60
Winecooler SL 60	WEK7	51075	Euro 60
Winecooler SL	WEK7	51074	SMS 55

Afwijkingen tussen verschillende uitvoeringen worden in de tekst vermeld.

Inhoudsopgave

1	Veiligheidsaanwijzingen	4
1.1	Gebruikte symbolen	4
1.2	Algemene veiligheidsvoorschriften.....	4
1.3	Toestelspecifieke veiligheidsvoorschriften.....	5
1.4	Installatie van het toestel.....	5
1.5	Gebruiksaanwijzingen.....	5
2	Eerste ingebruikstelling	8
3	Beschrijving van het toestel	8
3.1	Opbouw.....	8
3.2	Bedienings- en display-elementen	9
4	Bediening	9
4.1	Toestel inschakelen.....	9
4.2	Temperatuur instellen	9
4.3	Snel koelen	10
4.4	Verlichting	10
4.5	Toestel uitschakelen	10
5	Legbord en scheidingslegbord	11
5.1	Legbord	11
5.2	Scheidingslegbord	11
6	Tips en trucs	12
6.1	Algemene aanwijzingen betreffende het gebruik van het toestel.....	12
6.2	Aanwijzingen voor het bewaren van wijn	12
6.3	Aanwijzingen om energie te besparen	12
7	Verzorging en onderhoud	13
7.1	Reiniging	13
7.2	LED-verlichting vervangen	13
8	Geluiden en alarmen	14
8.1	Geluiden tijdens het gebruik	14
8.2	Waarschuwings- en alarmsignalen	14
9	Storingen zelf verhelpen	15
10	Technische gegevens	16
11	Afvoer	17
12	Trefwoordenlijst	18
13	Service & Support	19

1 Veiligheidsaanwijzingen

1.1 Gebruikte symbolen



Markeert alle voor de veiligheid belangrijke aanwijzingen.

Het negeren van deze aanwijzingen kan letsel, schade aan het toestel of aan de inrichting tot gevolg hebben!



Informatie en aanwijzingen die in acht genomen moeten worden.



Informatie over afvoer en verwerking aan het einde van de levensduur



Informatie over de bedieningshandleiding



Netstekker loskoppelen/stroomtoevoer onderbreken



Netstekker insteken/stroomtoevoer verzorgen



Netstekker niet afsnijden/veranderen



Draag beschermende handschoenen



Symbol ISO 7010 W021
WAARSCHUWING: Brandgevaar/
vuurgevaarlijke stoffen

- ▶ Markeert stappen die u achtereenvolgens moet uitvoeren.
 - Beschrijft de reactie van het toestel op uw stap.
- Markeert een opsomming.

1.2 Algemene veiligheidsvoorschriften



- Neem het toestel pas in gebruik na het lezen van de bedieningshandleiding.



- Deze toestellen kunnen door kinderen vanaf 8 jaar en door personen met beperkte fysieke, sensorische of geestelijke capaciteiten of die de ervaring of kennis daarvoor ontberen, worden gebruikt als zij onder toezicht staan of aanwijzingen hebben gekregen hoe zij het toestel moeten gebruiken en de daaruit voortkomende gevaren hebben begrepen. Kinderen mogen niet met het toestel spelen. Reiniging of onderhoud door de gebruiker mag niet door kinderen zonder toezicht worden uitgevoerd.
- Als het toestel niet is voorzien van een aansluitkabel en een stekker of van andere middelen voor het ontkoppelen van het stroomnet, die aan elke pool een contactopening met een breedte overeenkomstig de voorwaarden van overspanning categorie III voor volledige scheiding heeft, moet een scheidingsstelsel volgens de installatievoorschriften in de vaste bedrading worden ingebouwd.

- Als de aansluitkabel van het toestel is beschadigd, moet deze door de fabrikant, diens service of een gelijk gekwalificeerd persoon worden vervangen om gevaarlijke situaties te voorkomen.

1.3 Toestelspecifieke veiligheidsvoorschriften



- Kinderen in de leeftijd van 3-8 jaar mogen koelkasten in- en uitruimen.

1.4 Installatie van het toestel



- De installatie mag alleen door deskundig personeel worden verricht.
- Alle stappen moeten achtereenvolgens en volledig uitgevoerd en gecontroleerd worden.
- Elektrische aansluitingen moeten door vakkundig personeel, overeenkomstig de richtlijnen en normen voor laagspanningsinstallaties en in overeenstemming met de bepalingen van de plaatselijke energiebedrijven worden uitgevoerd.
- Een stekkerklaar toestel mag uitsluitend op een volgens de voorschriften geïnstalleerd stopcontact met randaarde worden aangesloten. In huishoudelijke installaties dient een voor alle polen geschikte netscheidingsinrichting met een contactopening van 3 mm geïnstalleerd te worden. Schakelaars, stekkerinrichtingen, aardlekschakelaars en smeltzekeringen die na de installatie van het toestel vrij toegankelijk zijn en alle poolgeleiders scheiden, gelden als betrouwbare scheidingsinrichtingen. Een correcte aarding en gescheiden geïnstalleerde nul- en

aarddraden zorgen voor een veilig en storingsvrij bedrijf. Na de inbouw mogen spanningvoerende onderdelen en geïsoleerde kabels niet aangeraakt kunnen worden. Oude installaties controleren.

- Informatie over de benodigde netspanning, het stroomtype en de zekering vindt u op het typeplaatje.
- Alle pleister-, gips-, behang- of schilderwerkzaamheden dienen vóór de installatie van het toestel uitgevoerd te worden.
- Een correcte reparatie kan uitsluitend worden gewaarborgd als een storingsvrije deïnstallatie van het complete toestel te allen tijde mogelijk is.
- Voor een optimale ventilatie is een ventilatieopening/nis van 200 cm² aan boven- en onderkant benodigd.
- Om de openingshoek tot 90° te beperken, de meegeleverde scharnierpennen gebruiken.

1.5 Gebruiksaanwijzingen

Vóór de eerste inbedrijfstelling

- Het toestel mag uitsluitend volgens de aparte installatiehandleiding ingebouwd en op het stroomnet aangesloten worden. De benodigde werkzaamheden door een erkende installateur/elektricien laten uitvoeren.
- Bouw het apparaat zo in dat de elektrische veiligheid (aanraakbescherming) is gegarandeerd.
- Als het toestel zichtbare beschadigingen vertoont, mag het toestel niet in gebruik worden genomen en dient u contact met onze klantendienst op te nemen. Een toestel met beschadigd koelcircuit mag niet in bedrijf worden gesteld.
- **WAARSCHUWING:** Het vereiste ruimtevolume voor het toestel bedraagt minstens 1m³/8 g koelmiddel (isobutaan R600a). In te kleine ruimten kan bij een lek een brandbaar lucht-gasmengsel ontstaan. Het vulgewicht van het koelmiddel staat op het typeplaatje.

- **WAARSCHUWING:** Zorg er bij het inbouwen van het toestel voor dat de voedingskabel niet wordt ingeklemd of beschadigd.
- **WAARSCHUWING:** Plaats verplaatsbare stekkerdozen en voedingen voor de stroomvoorziening niet achter het toestel.
- Gebruik, indien nodig, geen verlengsnoer.
- Let er bij ingebouwde toestand op dat de ventilatieopeningen (toevoer én afvoer) niet zijn afgedekt of gesloten.
- Bewaar de gebruiksaanwijzing zorgvuldig, zodat u deze te allen tijde kunt raadplegen.
- Gebruiksaanwijzingen voor het toestel kunnen op www.vzug.com worden gedownload.
- Voer het verpakkingsmateriaal af volgens de plaatselijke voorschriften.
- Reparaties, wijzigingen of manipulaties aan of in het toestel, in het bijzonder aan stroomgeleidende onderdelen, mogen uitsluitend door de fabrikant, diens klantenservice of een vergelijkbaar gekwalificeerde persoon worden uitgevoerd. Ondeskundige reparaties kunnen ernstige ongevallen, schade aan het toestel en de inrichting alsmede storingen tot gevolg hebben. Bij een storing aan het toestel of in geval van een reparatieopdracht de aanwijzingen in het hoofdstuk «Service & Support» in acht nemen. Indien nodig contact opnemen met onze klantenservice.
- Uitsluitend originele reserveonderdelen gebruiken.

Reglementair gebruik

- Dit toestel is uitsluitend bestemd voor het bewaren van wijn. Gebruik het toestel alleen zoals in de gebruiksaanwijzing beschreven is.
- Dit toestel is bedoeld voor huishoudelijke of soortgelijke toepassingen, bijvoorbeeld in keukens voor medewerkers, in winkels of kantoren, in landbouwbedrijven, door klanten in hotels, motels en andere woonvoorzieningen alsook in bed & breakfasts. Dit toestel is niet bestemd voor commercieel gebruik.
- Het toestel voldoet aan de erkende regels van de techniek en aan de geldende veiligheidsvoorschriften. Om schade en ongelukken te vermijden, is de correcte omgang met het toestel een absolute voorwaarde. De aanwijzingen in deze gebruiksaanwijzing in acht nemen.
- Bij gebruik voor andere doeleinden, verkeerde bediening of niet vakkundige reparaties kunnen wij niet aansprakelijk worden gesteld voor eventuele schade. In dit geval komen de garantie of een eventuele verdere aansprakelijkheid te vervallen.

Klimaatklasse

Dit toestel is bedoeld voor gebruik bij begrensde omgevingstemperaturen om een correcte werking te garanderen. Gegevens bij de van toepassing zijnde klimaatklasse kunnen op het typeplaatje worden geraadpleegd.

Klimaatklasse	Omgevingstemperatuur
SN	+10 °C tot +32 °C
N	+16 °C tot +32 °C
ST	+16 °C tot +38 °C
T	+16 °C tot +43 °C
SN-ST	+10 °C tot +38 °C
SN-T	+10 °C tot +43 °C

Over het gebruik

- Gebruik geen elektrische apparatuur binnen de koelruimte.
- Bewaar alcohol met een hoog percentage uitsluitend dicht gesloten en staand, bewaar bovendien geen explosieve stoffen of spuitbussen in het toestel. Explosiegevaar!
- Dit toestel is vrij van FCKW en FKW en bevat geringe hoeveelheden van het milieuvriendelijke, maar brandbare koelmiddel isobutaan (R600a). Zorg er bij gebruik van het toestel steeds voor dat het koelcircuit niet wordt beschadigd. Vrijkomend koelmiddel kan vlam vatten.

In het geval van een beschadiging moeten open vuur en alle soorten ontstekingsbronnen worden vermeden, omdat isobutaan brandbaar is. Laat de ruimte gedurende enkele minuten goed luchten. Schakel het toestel uit en onderbreek de stroomtoevoer. Schakel geen energiebronnen in. Neem contact op met de klantenservice.

Voorzichtig, risico op letsel!

- Zorg ervoor dat niemand met de vingers in de deurscharnieren grijpt. Bij het bewegen van de toesteldeur bestaat anders risico op letsel. Wees met name voorzichtig bij de aanwezigheid van kinderen.
- Onderbreek de voedingsspanning, voordat u gaat schoonmaken. Trek de stekker uit het stopcontact of schakel de zekering uit. Trek de stekker nooit aan de kabel of met natte handen uit het stopcontact. Neem altijd de stekker in uw hand en trek hem recht uit het stopcontact.
- Verwijder nooit de verdamperbak op de compressor. Brandgevaar!

Voorzichtig, levensgevaar!

- Delen van de verpakking, zoals folie en polystyreen, kunnen voor kinderen gevaarlijk zijn. Verstikkingsgevaar! Houd verpakkingsmateriaal uit de buurt van kinderen.
- Tijdens de uitvoering van onderhoudswerkzaamheden aan het toestel, ook tijdens het vervangen van lampen (als het uitbouwen hiervan in de gebruiksaanwijzing wordt beschreven), moet de stroomtoevoer naar het apparaat worden onderbroken: zekeringen uit de fittingen verwijderen, automatische zekeringen uitschakelen of stekker uit het stopcontact trekken.

Schade aan het toestel vermijden

- Gebruik bij het reinigen alleen water of een milde zeepsop.

2 Eerste ingebruikstelling

Voordat het nieuw geïnstalleerde toestel de eerste keer wordt gebruikt, moeten de volgende stappen worden uitgevoerd:

- ▶ Verwijder verpakkings- en transportmateriaal uit de binnenruimte en, indien voorhanden, verwijder de beschermfolie.
- ▶ Reinig de binnenruimte en het toebehoren met lauwwarm water of een milde zeepsop en droog het geheel goed af.
- ▶ Controleer of de afdichtingen van de toesteldeur helemaal droog zijn en droog deze eventueel goed af.
- ▶ Is het toestel liggend getransporteerd, dan mag het pas na een uur worden ingeschakeld.

3 Beschrijving van het toestel

3.1 Opbouw



Om technische redenen is een ombouw van de deuraanslag niet mogelijk.

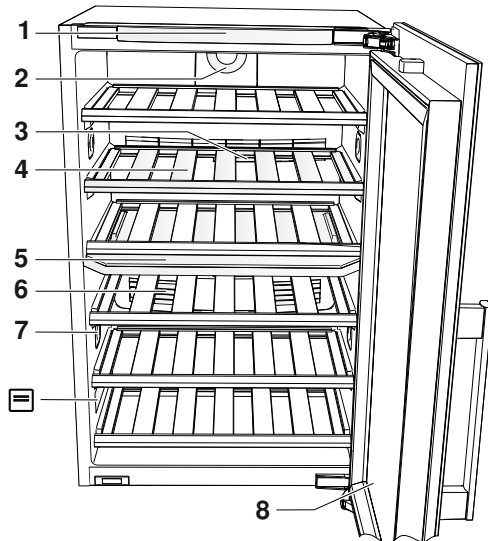

- 1 Bedienings- en indicatie-elementen
 - 2 Ventilatieopening
 - 3 Positioneerschuiw scheidingslegbord
 - 4 legbord
 - 5 Scheidingslegbord
 - 6 Ventilatiesleuven
 - 7 LED-verlichting
 - 8 toesteldeur
-  Typeplaatje met serienummer (SN)

3.2 Bedienings- en display-elementen

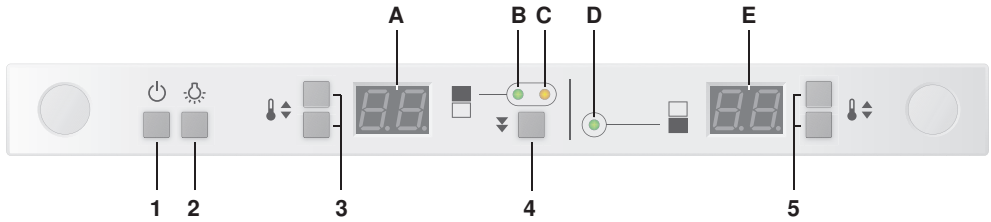

Weergaven

- A Temperatuurindicatie boven
- B Statuslamp boven, groen (witte wijn)
- C Snel koelen boven, geel
- D Statuslamp onder, groen (rode wijn)
- E Temperatuurindicatie onder

Toetsen

- 1 AAN/UIT
- 2 Permanente verlichting
- 3 Temperatuurinstelling boven
- 4 Snel koelen boven
- 5 Temperatuurinstelling onder

4 Bediening

4.1 Toestel inschakelen

- ▶ Steek de stekker in het stopcontact.
 - De statuslampen branden gedurende 10 seconden.
- ▶ Houd de toets bij  3 seconden ingedrukt.
 - Het toestel is ingeschakeld.





Een nieuw in gebruik genomen toestel dat met flessen wijn gevuld is, heeft ca. 24 uur nodig tot het de ingestelde bedrijfstemperaturen heeft bereikt.

4.2 Temperatuur instellen

Het instelbereik ligt tussen 5 °C en 18 °C.

Aanbevolen temperatuurinstelling voor de langdurige opslag van wijnen: 10 °C tot 12 °C. Aanwijzingen bij de ideale drinktemperatuur (zie pagina 12).

- ▶ Een van de twee toetsen bij  gedurende 3 seconden ingedrukt houden.
 - Op de temperatuurindicatie knippert de gewenste temperatuur.
- ▶ De desbetreffende toets bij  meermaals aantippen tot de gewenste temperatuur knippert.
 - Na 5 seconden zonder verdere instellingen stopt de temperatuurindicatie met knippen, de ingestelde gewenste waarde wordt overgenomen.
 - De ingestelde temperatuur wordt pas na enkele uren bereikt.



Als de deur gedurende langere tijd wordt geopend, of als warme flessen in de koelkast worden geplaatst, kan de effectieve temperatuur tijdelijk afwijken van de ingestelde gewenste temperatuur.

De ingestelde temperatuur in de onderste koelzone moet gelijk zijn aan of hoger zijn dan de temperatuur in de bovenste koelzone. Als het toestel zonder scheidslegbord wordt gebruikt, moeten de temperatuurinstellingen van beide koelzones identiek zijn.

4.3 Snel koelen

Met de functie «Snel koelen» kan een grotere hoeveelheid flessen in het bovenste gedeelte worden gekoeld. Hierbij wordt de temperatuur van de bovenste koelzone gedurende 24 uur verlaagd tot 5 °C. Bij het snel koelen wordt het toestel met een verhoogd vermogen gebruikt, hetgeen tot een geluidsniveau leidt dat hoger is dan het normale geluidsniveau.



- ▶ De toets bij  gedurende 3 seconden ingedrukt houden.
 - De gele statuslamp brandt.
 - Snel koelen is geactiveerd.
 - Na 24 uur schakelt de functie «Snel koelen» automatisch terug naar de van tevoren ingestelde gewenste temperatuur.

Om de functie «Snel koelen» in geactiveerde toestand voortijdig te beëindigen:

- ▶ De toets bij  gedurende 3 seconden ingedrukt houden.
 - De gele statuslamp gaat uit.
 - Snel koelen is gedeactiveerd.

4.4 Verlichting

De verlichting is af fabriek ingesteld op “Verlichting bij openen deur”. Indien gewenst kan zij worden ingesteld op “Permanente verlichting”.

- ▶ Houd daarvoor de toets bij  3 seconden ingedrukt.
 - Op het temperatuurdisplay verschijnt kort **on**.
 - Permanente verlichting is geactiveerd.
- ▶ Om de permanente verlichting te deactiveren, moet de toets bij  opnieuw 3 seconden ingedrukt worden gehouden.
 - Op de temperatuurdisplays verschijnt kort **off**.
 - Verlichting bij opening van de deur is geactiveerd.

4.5 Toestel uitschakelen

- ▶ Houd de toets bij  3 seconden ingedrukt.
 - Het toestel wordt uitgeschakeld.
 - De statuslampen branden gedurende 10 seconden.

Indien het toestel buiten werking wordt gesteld, bijv. voor reparaties of verwijdering:

- ▶ Trek de stekker uit het stopcontact.
- ▶ Wordt het toestel langere tijd niet gebruikt: Ruim het toestel leeg, reinig het en laat de toesteldeur open staan.

5 Legbord en scheidingslegbord

5.1 Legbord

Op de legborden kunnen flessen worden opgeslagen. Beladen legborden mogen niet uit het toestel worden getrokken. (Geen uit-treklegborden).

- ▶ Verwijder eerst de op het legbord bewaarde flessen.
- ▶ Trek daartoe het legbord naar voren, til het aan de deurzijde op en neem het uit het toestel.

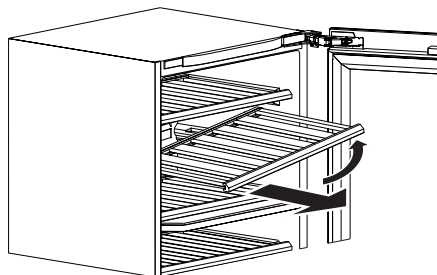

5.2 Scheidingslegbord

Het scheidingslegbord verdeelt het toestel in twee koelzones en kan op drie mogelijke niveaus worden gepositioneerd.

- ▶ Het legbord dat op het scheidingsbord ligt, verwijderen.
- ▶ Trek het scheidingslegbord naar voren, til het aan de deurzijde op en neem het uit het toestel.
- ▶ Bij een van de drie mogelijke positioneerschikken stevig tegen de achterwand inschuiven.
 - Het scheidingslegbord vergrendelt zich en blijft in de gewenste positie.
- ▶ Legbord weer op het scheidingsbord leggen.

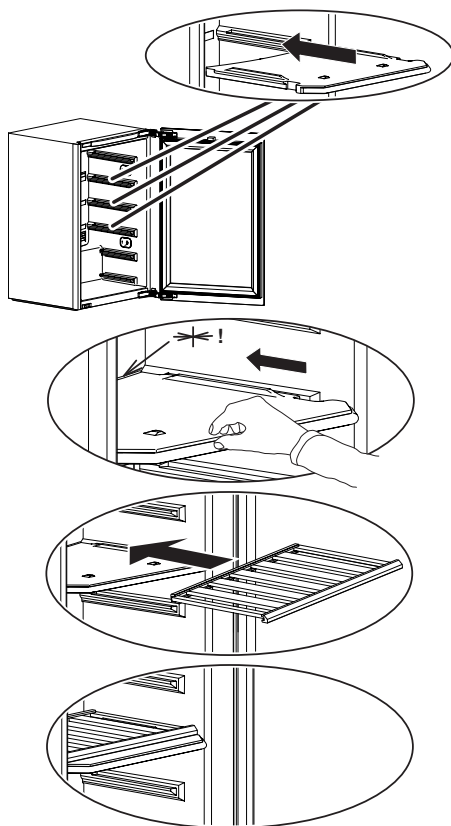

6 Tips en trucs

6.1 Algemene aanwijzingen betreffende het gebruik van het toestel

- Verzeker u er bij het sluiten van de toesteldeur van dat deze volledig gesloten is. De automatisch sluitende scharnieren helpen hierbij: Bij een openingshoek van 20–30° sluiten de toesteldeuren vanzelf.
- Het afkoelen van wijn van kamertemperatuur naar de ingestelde streef temperatuur kan meerdere uren duren. Hoe meer warme flessen worden opgeslagen, hoe langer deze periode zal duren.
- Een verandering van de temperatuurinstelling heeft geen invloed op de snelheid van het afkoelen, maar uitsluitend op het uiteindelijke temperatuurniveau.
- Wordt een warme of koude fles direct vóór een temperatuursensor gelegd, dan kan dit de temperatuurregeling van de winecooler negatief beïnvloeden: er wordt te weinig of te veel gekoeld.
- Laat het scheidingslegbord liefst in de positie waarin het zich bij levering bevindt. Deze indeling zorgt voor de best mogelijke temperatuurverdeling.
- Het langdurig openen van de deur kan leiden tot een aanzienlijke temperatuurstijging in de koelzones van het toestel.

6.2 Aanwijzingen voor het bewaren van wijn

- In de bovenste koelzone bij 5 tot 12°C: witte wijn, rosé, Champagne en mousserende wijnen zoals cava, spumante en sekt.
- In de onderste koelzone bij 12 tot 18°C: rode wijn.
- Ideale drinktemperaturen:

5-8 °C	Champagne, mousserende wijnen, sekt, prosecco
8-12 °C	jonge witte wijnen (bijv. Chasselas, Müller-Thurgau, Chardonnay, Silvaner, Sauvignon blanc)
9-15 °C	rijpere witte wijnen (bijv. Pinot Blanc en Pinot Grigio, Riesling)
15-17 °C	jonge rode wijnen (bijv. Pinot noir, Merlot, Gamay, Barbera)
17-18 °C	rijpe rode wijnen (z. B. Cabernet Sauvignon, Barolo)



Lagere temperaturen gelden telkens voor de eenvoudigere wijnen, hogere temperaturen voor de complexere, kwalitatief betere wijnen van elke categorie.

6.3 Aanwijzingen om energie te besparen

- Open de toesteldeur niet vaker open dan strikt noodzakelijk en houd deze ook maar zo kort mogelijk geopend. Hoe sneller u de deur weer sluit, hoe minder kou er verloren gaat.
- Let erop dat de toesteldeur volledig en goed sluit. De afdichting van de deur moet goed aanliggen tegen het frame van het toestel.
- Installeer het toestel niet in de buurt van verwarmingslichamen, verwarmingsbuizen of rookgasafvoeren en bescherm het tegen directe inval van zonnestralen.

7 Verzorging en onderhoud

7.1 Reiniging



Gebruik geen schurende schoonmaakmiddelen of krassen makende lappen. Wanneer het toestel voorzien is van houten legborden, dan mogen deze alleen met een licht vochtige doek zonder verdere reinigingsmiddelen worden gereinigd.

Risico op beschadigen aan het toestel.

- ▶ Was de binnenruimte van tijd tot tijd uit met een mild zeepsop en droog deze daarna volledig na.
- ▶ Maak de bedienings- en display-elementen schoon met een licht vochtige doek.
- ▶ Controleer deurafdichtingen periodiek op verontreinigingen en reinig deze met een zachte borstel en schoon water, vervolgens droogwrijven.
- ▶ Wordt het toestel langere tijd niet gebruikt: schakel het dan uit. Ruim de koelkast leeg, ontdooi hem, maak hem schoon en laat de toesteldeur open staan.

7.2 LED-verlichting vervangen



Gebruik uitsluitend originele LED-verlichtingen van de fabrikant.

- ▶ Toestel spanningsvrij maken, schroefzekering voor het toestel uitdraaien of de automatische zekering uitschakelen.
- ▶ Klik de LED-verlichting eruit.
- ▶ Maak de connector 1 naar de LED-verlichting los.
- ▶ Monteer de nieuwe LED-verlichting in omgekeerde volgorde.

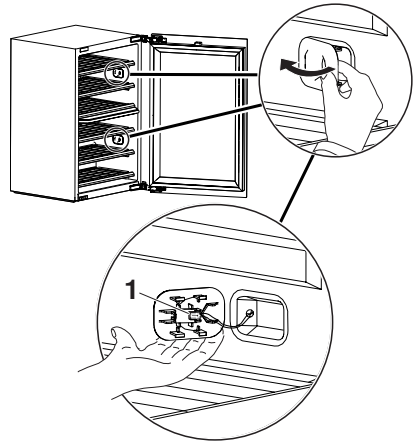

8 Geluiden en alarmeren

8.1 Geluiden tijdens het gebruik

Tijdens bedrijf kunnen verschillende geluiden ontstaan. Hoewel het toestel geluidsgeoptimaliseerd is, kunnen bepaalde geluiden niet helemaal worden vermeden. De geluiden zijn afhankelijk van de grootte van het toestel, de inbouwsituatie, de koelbehoefte (bijv. snel koelen), de temperatuur op de plaats van opstelling en de omgeving van de installatie. Direct na het inschakelen van de compressor zijn de bedrijfsgeluiden duidelijk hoorbaar, deze worden echter in de loop van de bedrijfsduur zachter.

Ongebruikelijke geluiden ontstaan meestal door een ongeschikte inbouw. Het toestel moet horizontaal en stabiel zijn ingebouwd. In open keukens of bij in scheidingswanden ingebouwde apparatuur worden de normale bedrijfsgeluiden intensiever waargenomen. Dit is echter geen storing, maar iets dat door de constructie/architectuur wordt bepaald.

Trefwoord	Oorzaak	Opmerking
Brommen	Koelaggregaat	Normaal werkgeluid van het koelaggregaat; geluidssterkte afhankelijk van de grootte van het toestel
Gorgelen, borrelen, ruisen	Koelcircuit	Normaal bedrijfsgeluid door stroming van koelmiddel in het koelcircuit.
Gonzen	Ventilator	Normaal bedrijfsgeluid door circulatiekoeling.
Gonzen	Luchtklep	Bedrijfsgeluid van de luchtklep.
Sissen	Koelcircuit	Normaal bedrijfsgeluid door het inspuiten van het koelmiddel in de verdamper.
Rinkelen	Belading enz.	Flessen zo neerleggen dat zij elkaar niet raken.
Kraken	Behuizing	Normale, door temperatuurschommelingen veroorzaakte spanningsuitzettingen van materialen zoals kunststoffen of isolatie.
Kraken	Behuizing	Kraakgeluiden van ijs bij het ontdooien.

8.2 Waarschuwings- en alarmsignalen

In de volgende gevallen is een signaaltoon te horen om attent te maken op problemen:

- Wanneer de toesteldeur langer dan 5 minuten geopend blijft.
- Wanneer de koelruimtetemperatuur tot 10 °C boven de ingestelde temperatuur stijgt.
- ▶ Druk op een willekeurige toets om het alarm te bevestigen.
- ▶ Indien nodig de deur sluiten.

9 Storingen zelf verhelpen

In dit hoofdstuk worden storingen behandeld die met behulp van de beschreven stappen eenvoudig zelf kunnen worden verholpen. Indien de storing niet kan worden verholpen, dient u contact op te nemen met de klantenservice. Voordat u contact opneemt met de klantenservice:

- ▶ Noteer het SN-nummer (zie typeplaatje)
- ▶ een notitie over de volgorde hoe deze storing is ontstaan.

Storing	Mogelijke oorzaak	Oplossing
Toestel werkt niet.	▪ Onderbreking in de stroomtoevoer.	<ul style="list-style-type: none"> ▶ Stroomtoevoer controleren. ▶ Vervang de zekering. ▶ Automatische zekering weer inschakelen.
	▪ De zekering of de automatische zekering wordt meermaals actief.	▶ Neem contact op met de klantendienst.
	▪ Toestel is defect.	▶ Neem contact op met de klantendienst.
Verlichting functioneert niet.	▪ LED-lamp is defect.	▶ Vervang de led-lamp.

Storing	Mogelijke oorzaak	Oplossing
Storingsmelding F₋	▪ Verschillende situaties kunnen tot een «F»-melding leiden.	▶ Neem contact op met de klantendienst.

10 Technische gegevens

Productgegevens conform EU-verordening nr. 2019/2016

De toestelspecifieke gegevens kunnen worden geraadpleegd in de EPREL (European Product Database for Energy Labeling)-databank. Om het toestel te identificeren:

- ▶ De QR-code op het energielabel scannen en de link volgen, of
- ▶ De gegevens onder «Type» handmatig in de EPREL-databank invoeren onder de volgende link: <https://eprel.ec.europa.eu/>
- ▶ Het productinformatieblad bij het desbetreffende product kan bovendien worden geraadpleegd onder www.vzug.com.

Garantie

De fabrieksgarantie bedraagt 24 maanden na inbedrijfstelling van het toestel.

Buitenafmetingen

- ▶ Zie de installatiehandleiding

Elektrische aansluiting

- ▶ Zie typeplaatje 

Reserveonderdelen

V-ZUG Ltd stelt gedurende 15 jaar na de levering van het laatste apparaat van dit type reserveonderdelen ter beschikking. Afwijkingen hiervan zijn met inachtneming en naleving van de toepasselijke richtlijn inzake ecologisch ontwerp met betrekking tot de beschikbaarheid van reserveonderdelen voorbehouden.

Energieverbruik

Het aangegeven energieverbruik is berekend op basis van een keukenmeubeldiepte van 560 mm. Het toestel is bij een keukenmeubeldiepte van 550 mm geheel functioneel, heeft echter een iets hoger energieverbruik. Tijdens de meting van het energieverbruik zijn alle functies (bijv. snel koelen) gedeactiveerd.

11 Afvoer

11.1 Verpakking



Kinderen mogen in geen geval met verpakkingsmateriaal spelen omdat er letsel- of verstikkingsgevaar bestaat. Berg verpakkingsmateriaal veilig op en gooi het op een milieuvriendelijke manier weg.

11.2 Veiligheid

Het apparaat onbruikbaar maken om ongevallen door ondeskundig gebruik (bijv. door spelende kinderen) te vermijden:

- ▶ Het toestel loskoppelen van het stroomnet. Bij een vast geïnstalleerd toestel moet dit door een erkende elektromonteur worden gedaan. De voedingskabel aan het toestel afsnijden.

11.3 Afvoer



-  Het symbool «doorgestreepte vuilnisbak» verplicht tot een gescheiden afvoer van elektrische en elektronische apparatuur (AEEA). Dergelijke apparaten kunnen gevaarlijk zijn en milieugevaarlijke stoffen bevatten.
- Deze apparaten moeten worden ingeleverd bij een inzamelingspunt voor het recyclen van elektrische en elektronische apparatuur en kunnen niet worden weggegooid in ongesorteerd huishoudelijk afval. Daarmee draagt u bij aan de bescherming van hulpbronnen en het milieu.
- Voor meer informatie kunt u contact opnemen met de lokale autoriteiten.

12 Trefwoordenlijst

A	
AAN/UIT.....	9, 20
Aanwijzingen bij gebruik.....	5
Afvoer.....	17
Alarm.....	14
B	
Bediening.....	9
Bedienings- en indicatie-elementen.....	9
E	
Eerste inbedrijfstelling.....	5, 8
Elektrische aansluiting.....	16
G	
Garantie.....	16
Garantieverlenging.....	19
Geldigheidsbereik.....	2
Geluiden.....	14
I	
Inbedrijfstelling.....	5, 8
Inschakelen.....	9
Installatie van het toestel.....	5
K	
Klimaatklasse.....	6
L	
Legbord.....	11
M	
Modelnaam.....	2
Modelnummer.....	2
O	
Onderhoud.....	13
Opbouw.....	8
P	
Productinformatieblad.....	16
R	
Reiniging.....	13
S	
Service & Support.....	19
Snel koelen.....	9, 10, 20
Storingen verhelpen.....	15
Storingmelding	
F.....	15
Toestel werkt niet.....	15
Verlichting functioneert niet.....	15
Symbolen.....	4
T	
Technische gegevens.....	16
Technische vragen.....	19
Temperatuur instellen.....	9
Temperatuurindicatie.....	9, 20
temperatuurinstelling.....	9, 20
Tips.....	12
Toestel afvoeren.....	17
Toestel inschakelen.....	9
Type.....	2
Typeplaatje.....	8, 16, 19
V	
Veiligheidsaanwijzingen	
Installatie van het toestel.....	5
Veiligheidsvoorschriften	
Algemene.....	4
Reglementair gebruik.....	6
Toestelspecifieke.....	5
Verlichting.....	9, 10, 20
Verzorging.....	13
W	
Waarschuwingssignalen.....	14

13 Service & Support



In het hoofdstuk «Storingen oplossen» vindt u nuttige informatie met betrekking tot kleinere storingen. Zo hoeft u niet om een servicemonteur te vragen en vermijdt u mogelijke kosten.

De V-ZUG-garantie-informatie vindt u op www.vzug.com →Service →Garantie. Lees deze aandachtig door.

Registreer uw toestel per direct online via www.vzug.com →Service →Garantieregistratie. Zo profiteert u in geval van een mogelijke storing reeds tijdens de garantieperiode van het toestel van de beste ondersteuning. Voor de registratie hebt u het serienummer (SN) en de aanduiding van het toestel nodig. Deze gegevens vindt u op het typeplaatje van uw toestel.

Mijn toestel-informatie:

SN: _____ **Toestel:** _____

Houd deze informatie altijd binnen handbereik als u met V-ZUG contact opneemt. Hartelijk dank.

Het typeplaatje  bevindt zich links onder aan de zijwand.

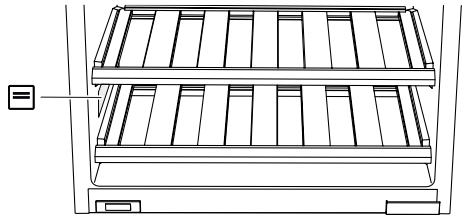

Uw reparatieopdracht

Onder www.vzug.com→Service→Service-Nummer vindt u het telefoonnummer van het dichtstbijzijnde V-ZUG-Service-center.

Technische vragen, toebehoren, garantieverlenging

V-ZUG helpt u ook graag bij algemene administratieve en technische aanvragen, neemt uw bestellingen op voor toebehoren en vervangende onderdelen en informeert u over onze vooruitstrevende servicecontracten.

Korte handleiding

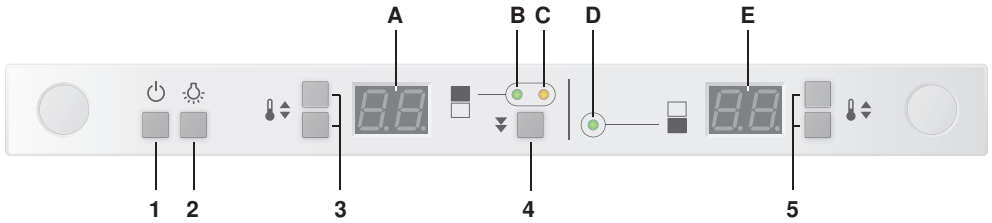

Weergaven

- A Temperatuurindicatie boven
- B Statuslamp boven, groen (witte wijn)
- C Snel koelen boven, geel
- D Statuslamp onder, groen (rode wijn)
- E Temperatuurindicatie onder

Toetsen

- 1 AAN/UIT
- 2 Permanente verlichting
- 3 Temperatuurinstelling boven
- 4 Snel koelen boven
- 5 Temperatuurinstelling onder



1030047-05

