

Handleiding

Freezer V6000 Supreme

Vriestoestel

Hartelijk dank dat u voor een van onze producten hebt gekozen. Uw toestel voldoet aan de hoogste eisen en de bediening is eenvoudig. Neemt u niettemin de tijd om deze bedieningshandleiding te lezen. Op die manier raakt u vertrouwd met uw toestel en kunt u het optimaal en zonder storingen gebruiken.

Neem de veiligheidsvoorschriften in acht.

Wijzigingen

Tekst, afbeeldingen en gegevens komen overeen met de technische conditie van het toestel ten tijde van het ter perse gaan van deze bedieningshandleiding. Wijzigingen in de zin van verdere ontwikkeling blijven voorbehouden.

Geldigheidsbereik

Het modelnummer komt overeen met de eerste cijfers op het typeplaatje. Deze handleiding geldt voor:

Modelnaam	Type	Maatsysteem
Freezer V6000 Supreme	FR6T-51099	60

Afwijkingen tussen verschillende uitvoeringen worden in de tekst vermeld.

Inhoudsopgave

1	Veiligheidsvoorschriften	4	11	Storingen verhelpen	29
1.1	Gebruikte symbolen	4	12	Technische gegevens	32
1.2	Algemene veiligheidsvoorschriften.....	4	13	Afvoer	32
1.3	Toestelspecifieke veiligheidsvoorschriften.....	5	14	Trefwoordenlijst	33
1.4	Installatie van het toestel.....	5	15	Service & Support	35
1.5	Gebruiksaanwijzingen.....	6			
2	Eerste ingebruikstelling	8			
3	Beschrijving van het toestel	8			
3.1	Opbouw	8			
3.2	Bedienings- en display-elementen	9			
4	Bediening	10			
4.1	Principiële werkwijze	10			
4.2	Overzicht van het startscherm	10			
4.3	Toestel inschakelen.....	11			
4.4	Temperatuur instellen	11			
4.5	Toestel uitschakelen	12			
5	Toestelfuncties en instellingen gebruiken	12			
5.1	Werkwijze bij display met touchfunctie.....	12			
5.2	Functies en instellingen bedienen.....	13			
5.3	Korte beschrijving van de functies van het toestel	22			
6	Inschakelen en gebruiken van de icemaker	23			
6.1	Waterfilter vervangen	24			
7	Inrichting van de binnenruimte	24			
8	Tips en trucs	26			
8.1	Algemene aanwijzingen betreffende het gebruik van het toestel	26			
8.2	Aanwijzingen m.b.t. koelen en invriezen	26			
8.3	Aanwijzingen om energie te besparen	27			
9	Verzorging en onderhoud	27			
9.1	Algemene aanwijzingen bij de reiniging	27			
9.2	Reiniging van de binnenruimte	27			
9.3	Reiniging en onderhoud van de icemaker	28			
9.4	Reiniging van de condensator	28			
10	Geluiden	29			

1 Veiligheidsvoorschriften

1.1 Gebruikte symbolen



Markeert alle voor de veiligheid belangrijke aanwijzingen.

Het negeren van deze aanwijzingen kan letsel, schade aan het toestel of aan de inrichting tot gevolg hebben!



Informatie en aanwijzingen die in acht genomen moeten worden.



Informatie over afvoer en verwerking aan het einde van de levensduur



Informatie over de bedieningshandleiding



Symbool ISO 7010 W021
WAARSCHUWING: Brandgevaar/
vuurgevaarlijke stoffen

- ▶ Markeert stappen die u achtereenvolgens moet uitvoeren.
 - Beschrijft de reactie van het toestel op uw stap.
- Markeert een opsomming.

1.2 Algemene veiligheidsvoorschriften



- Neem het toestel pas in gebruik na het lezen van de bedieningshandleiding.



- Deze toestellen kunnen door kinderen vanaf 8 jaar en door personen met beperkte fysieke, sensorische of geestelijke capaciteiten of die de ervaring of kennis daarvoor ontberen, worden gebruikt als zij

onder toezicht staan of aanwijzingen hebben gekregen hoe zij het toestel moeten gebruiken en de daaruit voortvloeiende gevaren hebben begrepen. Kinderen mogen niet met het toestel spelen. Reiniging of onderhoud door de gebruiker mag niet door kinderen zonder toezicht worden uitgevoerd.

- Als het toestel niet is voorzien van een aansluitkabel en een stekker of van andere middelen voor het ontkoppelen van het stroomnet, die aan elke pool een contactopening met een breedte overeenkomstig de voorwaarden van overspanning categorie III voor volledige scheiding heeft, moet een scheidingssysteem volgens de installatievoorschriften in de vaste bedrading worden ingebouwd.
- Als de aansluitkabel van het toestel is beschadigd, moet deze door de fabrikant, diens service of een gelijk gekwalificeerd persoon worden vervangen om gevaarlijke situaties te voorkomen.

1.3 Toestelspecifieke veiligheidsvoorschriften



- Kinderen in de leeftijd van 3-8 jaar mogen koelkasten in- en uitruimen.

1.4 Installatie van het toestel



- De installatie mag alleen door deskundig personeel worden verricht.
- Alle stappen moeten achtereenvolgens en volledig uitgevoerd en gecontroleerd worden.
- Elektrische aansluitingen moeten door vakkundig personeel, overeenkomstig de richtlijnen en normen voor laagspanningsinstallaties en in overeenstemming met de bepalingen van de plaatselijke energiebedrijven worden uitgevoerd.
- Een stekkerklaar toestel mag uitsluitend op een volgens de voorschriften geïnstalleerd stopcontact met randaarde worden aangesloten. In huishoudelijke installaties dient een voor alle polen geschikte netscheidingsinrichting met een contactopening van 3 mm geïnstalleerd te worden. Schakelaars, stekkerinrichtingen, aardlekschakelaars en smeltzekeringen die na de installatie van het toestel vrij toegankelijk zijn en alle poolgeleiders scheiden, gelden als betrouwbare scheidingsinrichtingen. Een correcte aarding en gescheiden geïnstalleerde nul- en aardkabels zorgen voor een veilig en storingsvrij bedrijf. Na de inbouw mogen spanningvoerende onderdelen en geïsoleerde kabels niet aangeraakt kunnen worden. Oude installaties controleren.
- Informatie over de benodigde netspanning, het stroomtype en de zekering vindt u op het typeplaatje.

- Alle pleister-, gips-, behang- of schilderwerkzaamheden dienen vóór de installatie van het toestel uitgevoerd te worden.
- Een correcte reparatie kan uitsluitend worden gewaarborgd als een storingsvrije deïnstallatie van het complete toestel te allen tijde mogelijk is.
- Voor de icemaker (afhankelijk van het model) is een aansluiting op het huishoudelijke waternet vereist. Hiervoor de meegeleverde toevoerslang (met schroefdraad 3/4" inch) gebruiken. De waterdruk moet 0.05 MPa tot 0.5 MPa bedragen (0.5 bar tot 5 bar). Afwijkende bedrijfsdrukwaarden kunnen tot storingen of lekkages in het hydraulische circuit leiden.

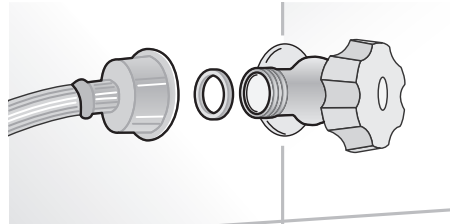

- De inbouw van het waterfilter wordt aanbevolen, in het bijzonder bij een slechte waterkwaliteit, is echter niet noodzakelijk.
- Vóór de eerste inschakeling van de icemaker controleren of het waterfilter geïnstalleerd is en een spoeling van het watercircuit uitgevoerd is.
- Het toestel mag alleen met drinkwater worden gebruikt. De wateraansluiting dient, voor zover noodzakelijk, vóór de stroomaansluiting tot stand gebracht te worden (afhankelijk van het model).
- Geen tuinslang (voor thuisgebruikers enz.), draadapter of gevlochten toevoering gebruiken. Hierdoor wordt de schroefdraad van de magneet van de wateraansluiting van het toestel beschadigd.

1.5 Gebruiksaanwijzingen

Vóór de eerste inbedrijfstelling

- Het toestel mag uitsluitend volgens de aparte installatiehandleiding ingebouwd en op het stroomnet aangesloten worden. De benodigde werkzaamheden door een erkende installateur/elektricien laten uitvoeren.
- Bouw het apparaat zo in dat de elektrische veiligheid (aanraakbescherming) is gegarandeerd.
- Als het toestel zichtbare beschadigingen vertoont, mag het toestel niet in gebruik worden genomen en dient u contact met onze klantendienst op te nemen. Een toestel met beschadigd koelcircuit mag niet in bedrijf worden gesteld.
- **WAARSCHUWING:** Het vereiste ruimtevolumen voor het toestel bedraagt minstens 1m³/8 g koelmiddel (isobutaan R600a). In te kleine ruimten kan bij een lek een brandbaar lucht-gasmengsel ontstaan. Het vulgewicht van het koelmiddel staat op het typeplaatje.
- **WAARSCHUWING:** Zorg er bij het inbouwen van het toestel voor dat de voedingskabel niet wordt ingeklemd of beschadigd.
- **WAARSCHUWING:** Plaats verplaatsbare stekkerdozen en voedingen voor de stroomvoorziening niet achter het toestel.
- Gebruik, indien nodig, geen verlengsnoer.
- Let er bij ingebouwde toestand op dat de ventileroeningen (toevoer én afvoer) niet zijn afgedekt of gesloten.
- Bewaar de gebruiksaanwijzing zorgvuldig, zodat u deze te allen tijde kunt raadplegen.
- Gebruiksaanwijzingen voor het toestel kunnen op www.vzug.com worden gedownload.
- Voer het verpakkingsmateriaal af volgens de plaatselijke voorschriften.

Reglementair gebruik

- Het toestel is bestemd voor het koelen en opslaan van levensmiddelen binnen een huishouden. Het toestel alleen gebruiken zoals beschreven in de gebruiksaanwijzing.
- Dit toestel is bedoeld voor huishoudelijk of soortgelijk gebruik, bijv.: door personeel in keukens van winkels, kantoren en andere commerciële sectoren; in landbouwbedrijven; door klanten in hotels, motels en andere woonvoorzieningen; in B&B. Dit toestel is niet bestemd voor professioneel gebruik.
- Het toestel voldoet aan de erkende regels van de techniek en aan de geldende veiligheidsvoorschriften. Om schade en ongelukken te vermijden, is de correcte omgang met het toestel een absolute voorwaarde. De aanwijzingen in deze gebruiksaanwijzing in acht nemen.
- Bij gebruik voor andere doeleinden, verkeerde bediening of niet vakkundige reparaties kunnen wij niet aansprakelijk worden gesteld voor eventuele schade. In dit geval komen de garantie of een eventuele verdere aansprakelijkheid te vervallen.
- Reparaties, wijzigingen of manipulaties aan of in het toestel, in het bijzonder aan stroomgeleidende onderdelen, mogen uitsluitend door de fabrikant, diens klantenservice of een vergelijkbaar gekwalificeerde persoon worden uitgevoerd. Ondeskundige reparaties kunnen ernstige ongevallen, schade aan het toestel en de inrichting alsmede storingen tot gevolg hebben. Bij een storing aan het toestel of in geval van een reparatieopdracht de aanwijzingen in het hoofdstuk «Service & Support» in acht nemen. Indien nodig contact opnemen met onze klantenservice.
- Uitsluitend originele reserveonderdelen gebruiken.

Over het gebruik

- Geen elektrische toestellen in de vriesruimte gebruiken.
- Geen explosieve stoffen of spuitbussen in de omgeving van het toestel of in het toestel zelf opslaan. Explosiegevaar!
- Dit toestel is vrij van CFK en HFK en bevat geringe hoeveelheden van het milieuvriendelijke, maar brandbare koelmiddel isobutaan (R600a). Bij gebruik van het toestel altijd erop letten dat het koelcircuit niet wordt beschadigd. Vrijkomend koelmiddel kan vlam vatten. In geval van een beschadiging moeten open vuur en alle mogelijke ontstekingsbronnen worden vermeden, aangezien isobutaan brandbaar is. De ruimte enkele minuten goed ventileren. Het toestel uitschakelen en de stroomtoevoer onderbreken. Geen energiebronnen inschakelen. Contact opnemen met de klantenservice.

Voorzichtig, risico op letsel!

- Erop letten dat niemand met de vingers in de deurscharnieren grijpt. Bij het bewegen van de toesteldeur bestaat anders gevaar voor letsel. Met name bij de aanwezigheid van kinderen voorzichtig te werk gaan.
- Bij het plaatsen van de uitschuifbare elementen niet met de vingers in de geleiderails grijpen.
- De stroomtoevoer vóór de reiniging onderbreken. De stekker uit het stopcontact trekken of de zekering uitschakelen. De stekker nooit aan de kabel eruit trekken of met natte handen uit het stopcontact trekken. Altijd de stekker vasthouden en de stekker recht uit het stopcontact trekken.
- Als het toestel in bedrijf is, de binnenwanden van staal niet met vochtige of natte handen aanraken, aangezien de huid aan de zeer koude wanden kan blijven plakken.

- Langdurig huidcontact met ingevroren producten vermijden. Ingevroren levensmiddelen en ijsblokjes niet meteen c.q. te koud consumeren. Gevaar voor brandwonden door bevroering!
- Flessen/blikjes met drank niet gedurende langere tijd in het vriesvak leggen. Met name verpakkingen van koolzuurhoudende dranken kunnen bij het invriezen kapot springen.
- Bij ingeschakelde verlichting niet rechtstreeks in het LED-licht kijken om oogschade te vermijden.

Voorzichtig, levensgevaar!

- Delen van de verpakking, zoals folie en piepschuim, kunnen voor kinderen gevaarlijk zijn. Verstikkingsgevaar! Verpakkingsmateriaal uit de buurt van kinderen houden.
- Bij onderhoudswerkzaamheden aan het toestel, dus ook bij het vervangen van lampen (indien deze werkzaamheden in de gebruiksaanwijzing beschreven worden), moet de stroomtoevoer naar het toestel worden onderbroken: de zekeringen uit de fittingen verwijderen c.q. automatische zekeringen uitschakelen of de stekker uit het stopcontact trekken.

Schade aan het toestel vermijden

- Bij de reiniging alleen water of een mild zeepsop gebruiken.
- Bij het verwijderen van ijs of vastgevroren levensmiddelen geen spitse of scherpe voorwerpen gebruiken.
- Om het ontdooien te versnellen, mogen geen andere mechanische of andere kunstmatige hulpmiddelen worden gebruikt dan de aanbevolen hulpmiddelen.

2 Eerste ingebruikstelling

Alvorens het nieuw geïnstalleerde toestel voor de eerste keer te gebruiken, moeten de volgende stappen worden uitgevoerd:

- ▶ Verpakkings- en transportmateriaal uit de binnenruimte verwijderen en, indien aanwezig, de beschermfolie verwijderen.
- ▶ De binnenruimte en het toebehoren met lauwwarm water of een mild zeepsop reinigen en volledig nadrogen.
- ▶ Controleren of de afdichtingen van de toesteldeuren helemaal droog zijn en indien nodig nadrogen.
- ▶ Bij de eerste inschakeling van het toestel verdient het aanbeveling om minstens 12 uur te wachten voordat het toestel met levensmiddelen beladen wordt. De deuren dienen hierbij gesloten te blijven.

3 Beschrijving van het toestel

3.1 Opbouw

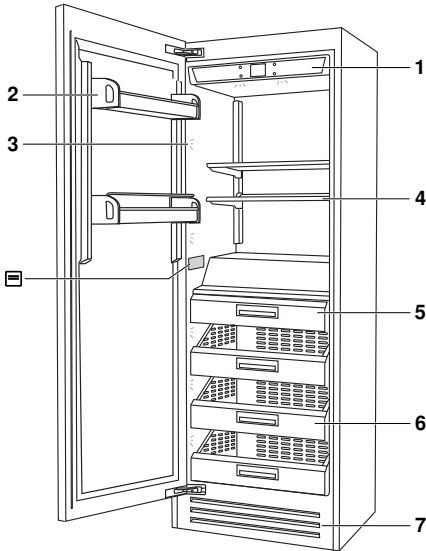





- 1 Bedienings- en display-elementen
 - 2 Inhangbakjes
 - 3 LED-verlichting
 - 4 Verstelbare legborden
 - 5 Icemaker
 - 6 Vrieslades
 - 7 Condensator
-  Typeplaatje met serienummer (SN)

3.2 Bedienings- en display-elementen



Navigatietoetsen

-  AAN/UIT (3 seconden ingedrukt houden)
-  Home/startscherm
-  Alarm bevestigen
-  TERUG: Invoer annuleren c.q. verwerpen







Navigatie touchdisplay







►☰ Functies

-  Snel invriezen
-  Timer
-  Ijsblokjesmodus
-  Vakantiefunctie
-  Sabbat-modus

⚙️ Persoonlijke instelling

-  Datum
-  Tijd
-  Taal
-  Temperatuureenheid °C / °F

Uitgebreide instellingen

-  Fabrieksinstellingen herstellen
-  Waterfilter bericht
-  Reiniging waterleiding
-  Condensator bericht
-  Demomodus
-  Informatie over het toestel
-  Service

4 Bediening

4.1 Principiële werkwijze



Uw toestel beschikt over een display met touchfunctie. Hier kunnen submenu's geselecteerd, meldingen bevestigd en persoonlijke instellingen geactiveerd c.q. gedeactiveerd worden door de desbetreffende positie op het display aan te tippen.

- De verschillende functies en keuzemogelijkheden kunnen door het aantippen van het desbetreffende symbool op het display of met behulp van de navigatietoetsen geselecteerd worden.
- In te stellen waarden kunnen worden ingesteld door «naar boven» of «naar beneden» te scrollen.
- Naar functies en instellingen kan worden genavigeerd door «naar links en rechts» te vegen.
- Geactiveerde functies of instellingen worden **oranje** weergegeven, overige selecteerbare functies of instellingen worden **wit** weergegeven. Niet selecteerbare functies of instellingen worden **grijs** weergegeven.
- Een wijziging van de bestaande instelling kan te allen tijde met behulp van de toets  worden geannuleerd, zonder dat de waarde van de bedieningsstap wordt overgenomen. Na ca. 5 seconden zonder interactie wordt de instelling eveneens geannuleerd. De ingestelde waarden worden niet overgenomen.
- Als de deur wordt geopend, worden de ingestelde werkelijke waarden weergegeven. Zolang de temperaturen niet zijn bereikt, signaleert het toestel de status met behulp van een pijlsymbool naast de temperatuurindicatie op het display. Een naar beneden wijzende pijl signaleert een temperatuurverlaging, een naar boven wijzende pijl signaleert een temperatuurverhoging.

4.2 Overzicht van het startscherm



Startscherm bij de Freezer V6000 Supreme (51099)



- ❄ Ingestelde temperatuur in de vriesruimte
- ▶☰ Navigatie naar de functies
- ⚙ Navigatie naar de instellingen

4.3 Toestel inschakelen

- ▶ De stekker in het stopcontact steken.
- ▶ De toets  gedurende 3 seconden ingedrukt houden.
 - Het toestel is ingeschakeld.
 - Het V-ZUG-logo (weergavesymbool) verschijnt.
 - Eerste controle (duur ca. 3 minuten).



Een nieuw in bedrijf gesteld toestel heeft minstens 12 uur nodig (lege toestand) tot de normale bedrijfstemperaturen zijn bereikt. De deuren dienen gedurende deze 12 uur gesloten te blijven. Tijdens deze periode wordt iedere foutmelding door het indrukken van de alarmtoets gedeactiveerd.





Als de standby-melding niet verschijnt bij de eerste start van het apparaat, betekent dit dat het toestel het koelen reeds heeft gestart. Tijdens de eerste inbedrijfstelling is het niet mogelijk om instellingen te wijzigen tot de ingestelde temperatuur is bereikt.

4.4 Temperatuur instellen

De gewenste temperatuur kan door het aantippen van de desbetreffende zone op het display ingevoerd worden.

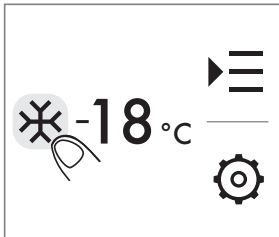
Werkwijze



- ▶ De toets  voor de vriesruimte aantippen.
Temperatuurbereik: -23 °C tot -13 °C (-9 °F tot 8 °F).

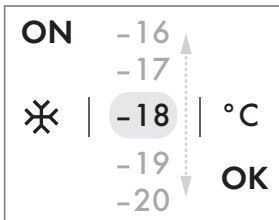

- ▶ De gewenste temperatuur selecteren door naar boven of naar beneden te scrollen.
 - De geselecteerde waarde wordt **oranje** weergegeven.

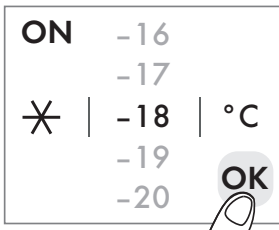



- ▶ De ingevoerde waarde met de toets **OK** opslaan
 - De temperaturen zijn succesvol ingesteld.
 - De temperatuur wordt, afhankelijk van de instelling, pas na een paar uur bereikt.



Als de deur gedurende langere tijd wordt geopend, of als warme levensmiddelen in de koelkast zijn gezet, kan de effectieve temperatuur tijdelijk afwijken van de ingestelde gewenste temperatuur.



Het symbool  (wijzigen waarde geblokkeerd) geeft aan dat hier geen wijzigingen aangebracht kunnen worden. Indien bepaalde functies (bijv. vakantiefunctie) worden geactiveerd, wordt  weergegeven en wordt gesignaleerd dat de temperatuur niet gewijzigd kan worden. Dit is het geval tot de desbetreffende functie gedeactiveerd wordt.

4.5 Toestel uitschakelen

- ▶ De toets  gedurende 3 seconden ingedrukt houden.
 - De volgende vraag met **Ja** bevestigen.
 - Het toestel is uitgeschakeld.

Indien het toestel buiten bedrijf wordt gesteld, bijv. voor reparatiewerkzaamheden of afvoer:

- ▶ De stekker uit het stopcontact trekken.
- ▶ Als het toestel gedurende langere tijd niet wordt gebruikt: toestel uitruimen, reinigen en de toesteldeuren en de lades geopend laten om onaangename geuren te vermijden.

5 Toestelfuncties en instellingen gebruiken

5.1 Werkwijze bij display met touchfunctie

Tijdsduur instellen

Bij de volgende functies kan de gewenste tijdsduur (dagen, minuten of uren) geselecteerd worden:

- Snel invriezen (max. 72 uur)
- Vakantiefunctie (max. 90 dagen)

Zodra de ingestelde tijdsduur is afgelopen, wordt de geselecteerde functie automatisch beëindigd.

Werkwijze bij snel invriezen:



- ▶ De toets  aantippen.



- ▶ De toets  selecteren.

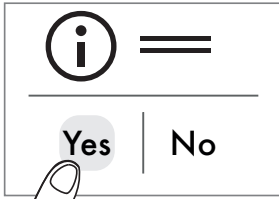

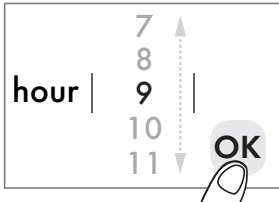

- ▶ De volgende vraag met **Ja** bevestigen.



De gewenste tijdsduur (max. 72 uur) selecteren door naar boven of naar beneden te scrollen.

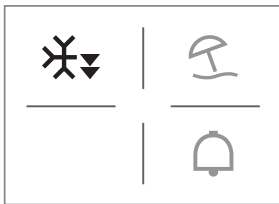













- ▶ Met **OK** bevestigen.

























- De functie  wordt geactiveerd en in de functies **oranje** weergegeven.



























5.2 Functies en instellingen bedienen











Functie	Beschrijving
 Snel invriezen	Ideale voorbereiding van de vriesruimte op het inruimen van levensmiddelen/producten na het boodschappen doen.
Activeren	<ul style="list-style-type: none"> ▶ De toets  aantippen en  selecteren. ▶ «Snel invriezen activeren?» met Ja bevestigen. ▶ De gewenste tijdsduur (max. 72 uur) selecteren door naar boven of naar beneden te scrollen. ▶ Met OK bevestigen. <ul style="list-style-type: none"> – De functie  wordt geactiveerd en in het overzicht oranje weergegeven.
Deactiveren	<ul style="list-style-type: none"> ▶ De toets  aantippen en  selecteren. ▶ «Snel invriezen activeren?» met Nee bevestigen. <ul style="list-style-type: none"> – De functie  wordt gedeactiveerd en in het overzicht wit weergegeven.





Functie	Beschrijving
 Timer	<p data-bbox="316 116 1050 180">Akoestisch alarm na afloop van de geselecteerde tijdsduur (max. 45 minuten).</p> <hr/> <p data-bbox="316 188 1050 220">Activeren</p> <ul style="list-style-type: none"> <li data-bbox="484 193 1050 225">▶ De toets  aantippen en  selecteren. <li data-bbox="484 225 1050 256">▶ «Timer activeren?» met Ja bevestigen. <li data-bbox="484 256 1050 336">▶ De gewenste tijdsduur (max. 45 minuten) selecteren door naar boven of naar beneden te scrollen. <li data-bbox="484 336 1050 432">▶ Met OK bevestigen. <ul style="list-style-type: none"> <li data-bbox="518 376 1050 432">– De functie  wordt geactiveerd en in het overzicht oranje weergegeven. <hr/> <p data-bbox="316 480 1050 512">Deactiveren</p> <ul style="list-style-type: none"> <li data-bbox="484 485 1050 517">▶ De toets  aantippen en  selecteren. <li data-bbox="484 517 1050 612">▶ «Timer activeren?» met Nee bevestigen. <ul style="list-style-type: none"> <li data-bbox="518 557 1050 612">– De functie  wordt gedeactiveerd en in het overzicht wit weergegeven.
 Vakantiefunctie	<p data-bbox="316 659 1050 691">De vriesruimte wordt gebruikt met een temperatuur van -18 °C.</p> <hr/> <p data-bbox="316 699 1050 730">Activeren</p> <ul style="list-style-type: none"> <li data-bbox="484 703 1050 735">▶ De toets  aantippen en  selecteren. <li data-bbox="484 735 1050 767">▶ «Vakantiefunctie activeren?» met Ja bevestigen. <li data-bbox="484 767 1050 847">▶ De gewenste tijdsduur (max. 90 dagen) selecteren door naar boven of naar beneden te scrollen. <li data-bbox="484 847 1050 943">▶ Met OK bevestigen. <ul style="list-style-type: none"> <li data-bbox="518 887 1050 943">– De functie  wordt geactiveerd en in het overzicht oranje weergegeven. <hr/> <p data-bbox="316 991 1050 1023">Deactiveren</p> <ul style="list-style-type: none"> <li data-bbox="484 995 1050 1027">▶ De toets  aantippen en  selecteren. <li data-bbox="484 1027 1050 1142">▶ «Vakantiefunctie activeren?» met Nee bevestigen. <ul style="list-style-type: none"> <li data-bbox="518 1083 1050 1142">– De functie  wordt gedeactiveerd en in het overzicht wit weergegeven.

Functie	Beschrijving
 Sabbat-modus	<p>Geen wijziging van de verlichting door het openen van de deur. De icemaker en diverse functies zijn tijdelijk gedeactiveerd.</p> <p>Activeren</p> <ul style="list-style-type: none"> ▶ Tijdig vóór aanvang van de sabbat: De toets  aantippen en  selecteren. ▶ «Sabbat-modus activeren?» met Ja bevestigen. ▶ Sabbat-modus met Ja activeren. <ul style="list-style-type: none"> – De functie  wordt geactiveerd. De aanwijzing «Sabbat-modus» verschijnt op het display.
	<p>Deactiveren</p> <ul style="list-style-type: none"> ▶ De actieve Sabbat-modus beëindigen door het display aan te tippen. ▶ «Sabbat-modus activeren?» met Nee bevestigen. <ul style="list-style-type: none"> – De functie  wordt gedeactiveerd en in het overzicht wit weergegeven. – De initialiseringsfase start gedurende 3 minuten.













Functie	Beschrijving
 Ijsblokjesmodus	<p>Voor de regelmatige productie van ijsblokjes. Aanwijzing: Partylce en de maat van de ijsblokjes kunnen alleen worden bediend als de ijsblokjesmodus geactiveerd is.</p> <hr/> <p>Activeren</p> <ul style="list-style-type: none"> ▶ De toets  aantippen en  selecteren. ▶ «Ijsblokjesmodus activeren?» met Ja bevestigen. <ul style="list-style-type: none"> – De functie  wordt geactiveerd en in het overzicht oranje weergegeven. <hr/> <p>Deactiveren</p> <ul style="list-style-type: none"> ▶ Voor het uitschakelen van de ijsblokjesmodus (bijv. bij het ontdooien of bij de vervanging van het waterfilter): De toets  aantippen en  selecteren. ▶ «Ijsblokjesmodus aan/uit?» selecteren en met Nee bevestigen. <ul style="list-style-type: none"> – De functie  wordt gedeactiveerd en in het overzicht wit weergegeven.
	<p>Partylce</p> <ul style="list-style-type: none"> ▶ Na het activeren van de ijsblokjesmodus: de functie  selecteren. ▶ «Partylce activeren?» met Ja bevestigen. <ul style="list-style-type: none"> – De functie  wordt geactiveerd en in het overzicht oranje weergegeven.
	<p>Deactiveren van Partylce</p> <ul style="list-style-type: none"> ▶ Bij actieve  ijsblokjesmodus:  selecteren. ▶ De dialoog «Partylce activeren?» met Nee bevestigen. <ul style="list-style-type: none"> –  wordt gedeactiveerd en in het overzicht wit weergegeven.
	<p>Maat ijsblokjes</p> <ul style="list-style-type: none"> ▶ Na het activeren van de ijsblokjesmodus de gewenste «Maat ijsblokjes» selecteren:  voor middelgroot of  voor groot selecteren. <ul style="list-style-type: none"> – De geselecteerde maat wordt opgeslagen. – Bijbehorend symbool:  voor middelgroot of  voor groot wordt weergegeven.

Instelling	Beschrijving
	Toegang tot de gebruikersinstellingen     en de uitgebreide instellingen        .
 Datum	Datum instellen. Aanpassen <ul style="list-style-type: none"> ▶ De toets  aantippen en  selecteren. ▶ «Jaar, maand en dag» selecteren door naar boven of naar beneden te scrollen en met OK bevestigen. – De ingestelde datum wordt opgeslagen.
 Tijd	Tijd instellen. Aanpassen <ul style="list-style-type: none"> ▶ De toets  aantippen en  selecteren. ▶ Tijdformaat «12» of «24 uur» selecteren. ▶ «Uren en minuten» selecteren door naar boven of naar beneden te scrollen en telkens met OK bevestigen. – De ingestelde tijd wordt opgeslagen.
 Taal	Taal instellen. Aanpassen <ul style="list-style-type: none"> ▶ De toets  aantippen en  selecteren. ▶ De gewenste «Taal» selecteren door naar boven of naar beneden te scrollen. ▶ Met OK bevestigen. – De ingestelde taal wordt opgeslagen.
 °C / °F	Omschakelen van de temperatuureenheid. Aanpassen <ul style="list-style-type: none"> ▶ De toets  aantippen en  selecteren. ▶ Gewenste eenheid in «°C» of «°F» aantippen ▶ Met OK bevestigen. – De ingestelde temperatuureenheid wordt opgeslagen.
 Fabrieksinstellingen	Fabrieksinstellingen herstellen. Selectie <ul style="list-style-type: none"> ▶ De toets  aantippen en  selecteren. ▶ De volgende informatiemeldingen en vragen met Ja bevestigen. <ul style="list-style-type: none"> – De melding «Resetten bezig...» wordt weergegeven. – Wachten tot de melding «Resetten klaar» wordt weergegeven.

Instelling	Beschrijving
 Waterfilter bericht	<p>Bericht voor de regelmatige vervanging van het waterfilter.</p> <hr/> <p>Activeren</p> <ul style="list-style-type: none"> ▶ De toets  aantippen en  selecteren. ▶ «Bericht activeren» wordt weergegeven, met Ja bevestigen. <ul style="list-style-type: none"> – «Volgend bericht na 360 dagen» wordt op het display weergegeven. ▶ Om de dialoog te verlaten OK indrukken. <ul style="list-style-type: none"> – De functie  wordt geactiveerd en in het overzicht oranje weergegeven. – Na 360 dagen wordt een bericht weergegeven. <hr/>
	<p>Deactiveren</p> <ul style="list-style-type: none"> ▶ De toets  aantippen en  selecteren. ▶ «Volgend bericht...» met de indicatie van het resterende aantal dagen wordt weergegeven, met OK bevestigen. ▶ «Moet het bericht geactiveerd blijven?» met Nee bevestigen. ▶ «Bericht deactiveren» met Ja bevestigen. <ul style="list-style-type: none"> – De functie  wordt gedeactiveerd en in het overzicht wit weergegeven. <hr/>
	<p>Resetten</p> <ul style="list-style-type: none"> ▶ De toets  aantippen en  selecteren. ▶ «Volgend bericht...» met de indicatie van het resterende aantal dagen wordt weergegeven; Resetten aantippen. ▶ «Bericht resetten?» met Ja bevestigen. <ul style="list-style-type: none"> – «Volgend bericht na 360 dagen» wordt op het display weergegeven. – De functie  wordt gereset en in het overzicht oranje weergegeven. – Na 360 dagen wordt een bericht weergegeven.

Instelling	Beschrijving
 Reiniging waterleiding	Reiniging van de waterleiding. <hr/> Selectie <ul style="list-style-type: none"> ▶ De toets  aantippen en  selecteren. ▶ «Manueel reinigen» met Ja bevestigen. <ul style="list-style-type: none"> – De aanwijzing «Even geduld ...» verschijnt. ▶ «Reiniging starten» met Enter bevestigen. <ul style="list-style-type: none"> – De aanwijzing en statusweergave «Reiniging bezig» verschijnt. – De aanwijzing «Even geduld ...» verschijnt. ▶ «Ijsreservoir leegmaken» met OK bevestigen. ▶ Het ijsreservoir verwijderen, leegmaken en weer in de hiervoor bestemde positie plaatsen. <ul style="list-style-type: none"> – De functie  is succesvol uitgevoerd.

Instelling	Beschrijving
 Condensator bericht	<p>Bericht voor de regelmatige reiniging van de condensator.</p> <hr/> <p>Activeren</p> <ul style="list-style-type: none"> ▶ De toets  aantippen en  selecteren. ▶ «Bericht activeren» wordt weergegeven, met Ja bevestigen. <ul style="list-style-type: none"> – «Volgend bericht na 180 dagen» wordt op het display weergegeven. ▶ Om de dialoog te verlaten OK indrukken. <ul style="list-style-type: none"> – De functie  wordt geactiveerd en in het overzicht oranje weergegeven. – Na 180 dagen wordt een bericht weergegeven. <hr/> <p>Deactiveren</p> <ul style="list-style-type: none"> ▶ De toets  aantippen en  selecteren. ▶ «Volgend bericht...» met de indicatie van het resterende aantal dagen wordt weergegeven, met OK bevestigen. ▶ «Moet het bericht geactiveerd blijven?» met Nee bevestigen. ▶ «Bericht deactiveren» met Ja bevestigen. <ul style="list-style-type: none"> – De functie  wordt gedeactiveerd en in het overzicht wit weergegeven. <hr/> <p>Resetten</p> <ul style="list-style-type: none"> ▶ De toets  aantippen en  selecteren. ▶ «Volgend bericht...» met de indicatie van het resterende aantal dagen wordt weergegeven; Resetten aantippen. ▶ «Bericht resetten?» met Ja bevestigen. <ul style="list-style-type: none"> – «Volgend bericht na 180 dagen» wordt op het display weergegeven. – De functie  wordt gereset en in het overzicht oranje weergegeven. – Na 180 dagen wordt een bericht weergegeven.

Instelling	Beschrijving
 Demomodus	<p data-bbox="314 113 1050 295">Met deze instelling kan de speciaalzaak het toestel in een demonstratiemodus zetten. Dankzij de demomodus kunnen functies worden weergegeven zonder het toestel in te schakelen. Aanwijzing: deze instelling wordt niet aanbevolen voor particulier gebruik. De demomodus kan alleen met een geldig wachtwoord geactiveerd worden.</p> <hr/> <p data-bbox="314 295 1050 502">Activeren</p> <ul style="list-style-type: none"> <li data-bbox="482 295 1050 327">▶ De toets  aantippen en  selecteren. <li data-bbox="482 327 1050 359">▶ «Demomodus activeren?» met Ja bevestigen. <li data-bbox="482 359 1050 454">▶ Vereist wachtwoord invoeren. <ul style="list-style-type: none"> <li data-bbox="509 391 1050 454">– De functie  wordt geactiveerd en in het overzicht oranje weergegeven. <hr/> <p data-bbox="314 502 1050 703">Deactiveren</p> <ul style="list-style-type: none"> <li data-bbox="482 502 1050 534">▶ De toets  aantippen en  selecteren. <li data-bbox="482 534 1050 566">▶ «Demomodus deactiveren?» met Ja bevestigen. <li data-bbox="482 566 1050 662">▶ Vereist wachtwoord invoeren. <ul style="list-style-type: none"> <li data-bbox="509 598 1050 662">– De functie  wordt gedeactiveerd en in het overzicht wit weergegeven.
 Informatie	<p data-bbox="314 703 1050 742">Informatie over het toestel.</p> <hr/> <p data-bbox="314 742 1050 879">Selectie</p> <ul style="list-style-type: none"> <li data-bbox="482 742 1050 837">▶ De toets  aantippen en  selecteren. <ul style="list-style-type: none"> <li data-bbox="509 774 1050 837">– Informatie over het toestel wordt weergegeven.
 Service	<p data-bbox="314 879 1050 949">De serviceinstelling is alleen toegankelijk voor de klantenservice met een geldig wachtwoord.</p> <hr/> <p data-bbox="314 949 1050 1161">Selectie</p> <ul style="list-style-type: none"> <li data-bbox="482 949 1050 981">▶ De toets  aantippen en  selecteren. <li data-bbox="482 981 1050 1045">▶ «Naar servicebereik gaan? Wachtwoord nodig» met Ja bevestigen. <li data-bbox="482 1045 1050 1109">▶ Vereiste servicecode invoeren. <ul style="list-style-type: none"> <li data-bbox="509 1077 1050 1109">– De servicegegevens worden weergegeven. <li data-bbox="482 1109 1050 1161">▶ Met Enter bevestigen. <ul style="list-style-type: none"> <li data-bbox="509 1141 1050 1161">– De test wordt gestart.

5.3 Korte beschrijving van de functies van het toestel

Snel invriezen

Met de functie «Snel invriezen» worden grotere hoeveelheden levensmiddelen, bijv. na het boodschappen doen of bij het invriezen van voorgekookte gerechten, sneller afgekoeld. Hierbij wordt de temperatuur gedurende maximaal 72 uur tot de koudste waarde verlaagd. Bij het snel invriezen wordt het toestel met een verhoogd vermogen gebruikt, hetgeen tot een geluidsniveau leidt dat hoger is dan het normale geluidsniveau. Vervolgens wordt de functie automatisch uitgeschakeld. In geval van een stroomonderbreking moet de functie opnieuw geactiveerd worden. Om het opwarmen van reeds ingeruimde levensmiddelen te voorkomen: de functie «Snel invriezen» enkele uren van tevoren (bijv. vóór het boodschappen doen) activeren. Voor het invriezen moet de functie «Snel invriezen» minstens 24 uur vóór het inruimen van de verse producten geactiveerd worden. Bij het inruimen van reeds ingevroren producten kan de tijdsduur vóór het inruimen korter zijn.

Vakantiefunctie

Bij de vakantiefunctie wordt het vriesvak met een temperatuur van -18 °C gebruikt. De toesteldeur hiervoor gesloten houden. De tijdsduur kan over een periode van 1 tot 90 dagen ingesteld worden, de functie kan handmatig uitgeschakeld worden. Na een stroomonderbreking blijft de functie geactiveerd.

Sabbat-modus

Tijdens de Sabbat-modus worden alle visuele en akoestische waarschuwingen tot de handmatige deactivering uitgeschakeld. Het openen van de deur leidt niet tot een wijziging van de verlichting. De icemaker en diverse functies worden door de activering van de Sabbat-modus beëindigd en er weerklinkt geen alarmsignaal.

 De toesteldeur moet goed gesloten zijn, aangezien visuele en akoestische waarschuwingen uitgeschakeld zijn.

 **Tijdens de Sabbat-modus worden geen foutmeldingen weergegeven en worden geen waarschuwingen uitgegeven. Het toestel schakelt eventueel om naar noodbedrijf of kan om andere redenen de koeltemperaturen niet meer aanhouden. De kwaliteit van de levensmiddelen controleren en ontdooide levensmiddelen niet meer consumeren!**

Gevaar voor voedselvergiftiging.

IJsblokjesmodus

Informatie onder: Inschakelen en gebruiken van de icemaker (zie pagina 23)

Waterfilter bericht

Als de instelling is geactiveerd, wordt de hoeveelheid gefilterd water in liter weergegeven alsook de resterende tijd tot het filter opgebruikt is. Met de reset wordt de registratie van de gefilterde waterhoeveelheid en de sinds de laatste vervanging verstreken tijd teruggezet naar nul. De registratie moet bij iedere vervanging van de filterpatroon worden gereset.

Reiniging waterleiding

Als de ijsblokjesmodus wordt gedeactiveerd, of als de icemaker gedurende een langere periode niet wordt gebruikt, verdient een handmatige reiniging van de waterleiding aanbeveling. Tijdens de reiniging het ijsblokjesreservoir of een voor het opvangen van het water geschikt reservoir correct onder de icemaker positioneren en de lade sluiten. De reiniging herhalen tot het water schoon is. Het reservoir vervolgens wassen.



De ijsblokjesmodus vóór de reiniging van de waterleiding deactiveren.

Condensator bericht

Als de instelling wordt geactiveerd, verschijnt om de 180 dagen een bericht voor de handmatige reiniging van de condensator. Werkwijze, zie: Verzorging en onderhoud (zie pagina 27).

6 Inschakelen en gebruiken van de icemaker



Vóór de eerste inschakeling van de icemaker controleren of het waterfilter geïnstalleerd is en een spoeling van het watercircuit uitgevoerd is.



Als de icemaker voor het eerst in bedrijf wordt gesteld, verdient het aanbeveling om het eerste geproduceerde ijs af te voeren zodra het ijsreservoir vol is. Als het toestel gedurende een maand of langer niet in bedrijf is geweest, moet het waterfilter vóór gebruik van de icemaker worden gereinigd. Ijsblokjes worden ook geproduceerd als het ijsblokjesreservoir niet in de hiervoor bestemde positie geplaatst is. De icemaker wordt automatisch uitgeschakeld als  vakantiefunctie geactiveerd wordt!

Het duurt 12 tot 24 uur voordat de ijsproductie automatisch plaatsvindt. De icemaker produceert 10 ijsblokjes per cyclus bij ca. 10 cycli per 24 uur. Hierdoor kunnen ongeveer 100 ijsblokjes binnen een tijdsbestek van 24 uur worden geproduceerd. De capaciteit van het toestel is afhankelijk van de in de vriesruimte ingestelde temperatuur, de omgevingstemperatuur en het aantal keren dat de deuren geopend werden. Het toestel produceert ijsblokjes tot het reservoir volledig gevuld is en wordt automatisch uitgeschakeld zodra het maximaal toegestane niveau is bereikt. Als het toestel tijdens bedrijf niet op de wateraansluiting aangesloten is, moet de ijsblokjesmodus uitgeschakeld zijn!

Met de functie  «Maat ijsblokjes» kan voor de maat van de ijsblokjes tussen groot en middelgroot worden gekozen. Als de functie  «PartyIce» wordt geactiveerd, kan een grotere hoeveelheid ijs geproduceerd worden. De functie wordt na 24 uur automatisch uitgeschakeld. Als de ijsblokjes gedurende een langere periode niet worden verwijderd, kunnen de reeds geproduceerde ijsblokjes langzaam kleiner worden, aan elkaar vastplakken en troebel worden. Bovendien kunnen de ijsblokjes geuren uit de omgeving opnemen en van smaak veranderen. Voorkomen van geuren:

- Ijsblokjesreservoir regelmatig met warm water reinigen en afdrogen. Vóór het reinigen controleren of de functie uitgeschakeld is.
- De vriesruimte op bedorven levensmiddelen/producten controleren. Levensmiddelen/producten luchtdicht en goed verpakken om het ontstaan van geuren te vermijden.
- Waterfilter controleren en indien nodig in regelmatige intervallen vervangen.
- De kwaliteit van de wateraansluiting in het huis controleren.



Geen flessen of levensmiddelen in het ijsblokjesreservoir leggen om deze snel af te koelen. De icemaker kan blokkeren en beschadigd worden.

6.1 Waterfilter vervangen

Afhankelijk van de waterkwaliteit verdient de inbouw van het waterfilter aanbeveling, bij een goede waterkwaliteit is dit echter niet noodzakelijk. Het waterfilter zorgt bij de productie van de ijsblokjes bij een waterhoeveelheid van maximaal 3.000 l en een maximale tijdsduur van 12 maanden voor een optimale waterkwaliteit. Als het waterfilter bijna is opgebruikt, verschijnt een melding op het display.



Voor informatie over de inbouw of de vervanging van het waterfilter, zie de installatiehandleiding.

7 Inrichting van de binnenruimte

De vrieslades en het ijsblokjesreservoir kunnen verwijderd worden. De legborden evenals de inhangbakjes aan de deur van de vriesruimte kunnen bovendien in hoogte worden versteld.

Vrieslade

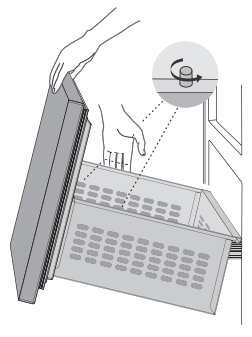

De lade rust op geleiderails.

- ▶ De bevestigingsschroeven (2x) verwijderen.
- ▶ De lade optillen, eruit trekken en verwijderen.

Ijsblokjesreservoir

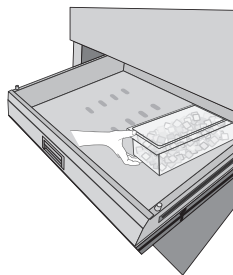

Het ijsblokjesreservoir bevindt zich aan de rechterkant in de bovenste vrieslade.

- ▶ Na het eruit trekken erop letten dat het ijsblokjesreservoir weer correct in de hiervoor bestemde positie geplaatst wordt.



Handen en vingers uit de buurt van de icemaker houden als deze in bedrijf is.

Legborden

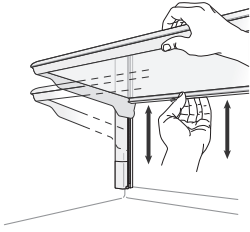

De legborden kunnen in hoogte worden versteld.

- ▶ Het legbord optillen en naar boven drukken tot het uit de houder klikt.
- ▶ Het legbord naar buiten trekken. Het legbord op de gewenste hoogte positioneren en in omgekeerde volgorde vastklikken.

Om het legbord te verwijderen:

- ▶ Het legbord na het losklikken uit de houder volledig naar boven tillen en vervolgens eruit trekken.

Inhangbakjes

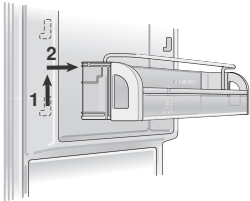

Om de inhangbakjes aan de binnenkant van de toesteldeur te verstellen en te verwijderen:

- ▶ Het inhangbakje aan de zijkanten vasthouden en naar boven drukken tot deze uit de houder klikt.
- ▶ Naar buiten trekken. Om het inhangbakje weer te plaatsen in omgekeerde volgorde te werk gaan.

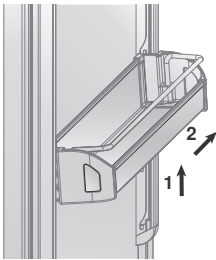

Bij nieuwe toestellen kan voor het verstellen van de inhangbakjes en legborden meer kracht nodig zijn.

8 Tips en trucs

8.1 Algemene aanwijzingen betreffende het gebruik van het toestel

- Bij het sluiten van een toesteldeur controleren of de afdichting rondom goed in het frame is aangebracht en volledig afsluit.
- Het langdurig openen van de deur kan in de koelzones van het toestel tot een aanzienlijke temperatuurverhoging leiden.
- Bij het sluiten van de deur erop letten dat deze niet tegen producten op de glazen legborden leunt of de producten laat omvallen.
- Oppervlakken die in contact komen met levensmiddelen evenals bereikbare afvoersystemen moeten regelmatig worden gereinigd.
- Een wijziging van de temperatuurinstelling heeft geen invloed op de snelheid van het afkoelen. De functie «Snel invriezen» ondersteunt de snelheid bij het afkoelen.
- Als zeer warme of koude producten direct vóór een temperatuursensor boven de bovenste lade in de vriesruimte worden gelegd, kan dit de temperatuurregeling van het vriestoestel negatief beïnvloeden: er wordt te weinig of te veel gekoeld.
- De luchtuitlaten mogen niet volledig door levensmiddelen worden geblokkeerd.

8.2 Aanwijzingen m.b.t. koelen en invriezen

- De functie «Snel invriezen»  vóór het inruimen van levensmiddelen/producten (bijv. vóór het boodschappen doen) activeren.
- Eiwithoudende evenals vetrijke levensmiddelen zijn kwetsbaar en doorgaans nogal kort houdbaar.
- Houdbaarheidsdatum en gebruiksdatum in acht nemen.
- Het invriezen van verse producten brengt het risico met zich mee dat reeds ingevroren producten warm zouden kunnen worden. Kleinere hoeveelheden invriezen en contact met reeds ingevroren producten vermijden.
- De volgende verpakkingsmaterialen zijn geschikt, afhankelijk van het product: diepvrieszakjes, aluminiumfolie of kunststof bakjes. Vriesbrand kan worden voorkomen door levensmiddelen zo luchtdicht mogelijk in te pakken.
- Eenmaal ontdooide producten mogen niet opnieuw worden ingevroren! Pas na het bereiden van maaltijden (gekookt of gebraden) kunnen gerechten opnieuw worden ingevroren.
- Groenten moeten vóór het invriezen geblancheerd worden. Aubergines, paprika, courgettes, paddenstoelen, asperges en kruiden hoeven niet geblancheerd te worden.
- De volgende producten zijn niet geschikt om in te vriezen: radijsjes, kropsla, komkommers, rauwe eieren, gekookte eieren, melkproducten zoals yoghurt, roomkaas of kwark en mayonaise.
- Ingevroren producten bij voorkeur bij kamertemperatuur of op de verwarming laten ontdooien. In de koelruimte worden levensmiddelen behoedzaam ontdooid. Een snel alternatief biedt het ontdooien in de magnetron of in de stoomoven.

8.3 Aanwijzingen om energie te besparen

- De af fabriek geplaatste lades, glazen legborden en inhangbakjes indien mogelijk in de originele toestand laten zitten. Dit zorgt voor een optimale temperatuurverdeling en efficiëntie.
- De toesteldeuren slechts kort en alleen zo vaak als nodig openen.
- Warme of hete levensmiddelen/producten eerst buiten het toestel laten afkoelen.
- Levensmiddelen die veel vocht afgeven in gesloten verpakkingen of goed afgedekt bewaren. Vocht leidt tot een reductie van het koelvermogen.
- Voor een optimale luchtcirculatie: levensmiddelen/producten niet te dicht naast elkaar plaatsen.

9 Verzorging en onderhoud

9.1 Algemene aanwijzingen bij de reiniging



Het toestel vóór de reiniging altijd van het stroomnet loskoppelen!



Voor het schoonmaken geen schurende schoonmaakmiddelen of krassen veroorzakende doeken gebruiken. Bij het schoonmaken van kunststof oppervlakken niet te hard op het oppervlak drukken.

Geen zuurhoudende of sterk alkalische reinigingsmiddelen op metalen oppervlakken gebruiken. Erop letten dat het koelcircuit niet beschadigd wordt.

Gevaar voor beschadigingen aan het toestel.

- ▶ Voor de reiniging van stalen oppervlakken de microvezeldoek en de speciale spons gebruiken. Deze behoren tot de leveringsomvang van het toestel. De microvezeldoek vóór het afvegen regelmatig bevochtigen om de glans van het staal op te frissen. De gedetailleerde gegevens bij de meegeleverde set in acht nemen.
- ▶ Bij het afvegen altijd in de richting van de satijnen structuur van het staal te werk gaan.
- ▶ De spons niet op aluminium oppervlakken zoals de grepen en de profielen van de glazen legborden gebruiken.

9.2 Reiniging van de binnenruimte

De binnenruimte altijd schoonhouden om levensmiddelen en gerechten hygiënisch te kunnen bewaren.



Direct contact tussen koude glazen onderdelen (bijv. de legborden) en kokend water vermijden! De demonteerbare uitrusting van de binnenruimte is niet geschikt voor de vaatwasser.

Gevaar voor beschadigingen aan het toestel of blijvende vervormingen.

- ▶ De binnenruimte regelmatig met een mild zeepsop reinigen en vervolgens volledig na-drogen.



Geen water op elektrische onderdelen, lampen en bedieningsvelden gebruiken.

Gevaar voor beschadigingen aan het toestel of aan onderdelen.

- ▶ Als het toestel gedurende langere tijd niet wordt gebruikt, dient het toestel uitgeschakeld te worden. Het toestel uitrusten, reinigen en de toesteldeuren geopend laten.

9.3 Reiniging en onderhoud van de icemaker



Als de aanwijzingen niet in acht worden genomen, kan de kwaliteit van de geproduceerde ijsblokjes negatief worden beïnvloed.

Vóór de eerste inbedrijfstelling van het toestel en na iedere vervanging van het filter verdient het aanbeveling om het tijdens de eerste 24 uur geproduceerde ijs niet te gebruiken.

Het ijsblokjesreservoir mag voor de regelmatige reiniging alleen met stromend en koud drinkwater gespoeld worden.

Het filter moet in ieder geval worden vervangen als de LED op het bedieningsveld gaat branden of als het systeem gedurende langere tijd niet wordt gebruikt (>30 dagen).

Het verdient aanbeveling om het systeem bij iedere vervanging van het filter met desinfectiemiddelen (op natriumhypochlorietbasis) te ontsmetten die geschikt zijn voor materialen die met levensmiddelen in aanraking komen en die de materiaaleigenschappen niet negatief beïnvloeden. Vóór gebruik met minstens twee liter water spoelen.

9.4 Reiniging van de condensator

De condensator bevindt zich achter het ventilatierooster aan de voorkant in het onderste gedeelte van het toestel. Bij de reiniging met een stofzuiger een zachte borstel met maximale zuigkracht gebruiken en langs de gleuven van het ventilatierooster zuigen. Bij sterke stofafzettingen kan het ventilatierooster worden verwijderd voor een grondige reiniging van de condensator. Om de 180 dagen wordt een bericht op het display weergegeven. De condensator reinigen en het bericht resetten. Werkwijze resetten : Functies en instellingen bedienen (zie pagina 13).

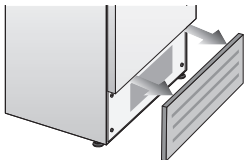

- ▶ Het toestel uitschakelen, hiervoor de toets  gedurende 3 seconden indrukken en ingedrukt houden.
- ▶ Ongeveer 30 minuten wachten tot de condensator de omgevingstemperatuur heeft bereikt.
- ▶ Het rooster onder de toesteldeur(en) verwijderen.

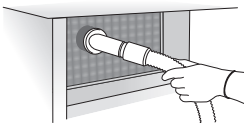

Alle stofafzettingen op de condensator verwijderen en erop letten dat de condensator niet beschadigd wordt.

- ▶ Het toestel weer inschakelen, hiervoor de toets  gedurende 3 seconden indrukken en ingedrukt houden.



De lamellen van de condensator zijn scherp! Geschikte beschermingsmiddelen voor de handen en de armen dragen om de condensator veilig te reinigen.

10 Geluiden

Tijdens het bedrijf kunnen er verschillende geluiden ontstaan. Hoewel het toestel geluidsgeoptimaliseerd is, kunnen bepaalde geluiden niet helemaal worden voorkomen. De geluiden zijn afhankelijk van de grootte van het toestel, de inbouwsituatie, de koelbehoefte (bijv. snel koelen), de temperatuur op de plaats van opstelling en de omgeving van de installatie. Direct na het inschakelen van de compressor zijn de bedrijfsgeluiden het beste hoorbaar, zij worden echter in de loop van de bedrijfsduur zachter.

Ongebruikelijke geluiden ontstaan meestal door een ongeschikte inbouw. Het toestel moet horizontaal en stabiel zijn ingebouwd. In open keukens of bij in scheidingswanden ingebouwde apparatuur worden de normale bedrijfsgeluiden intensiever waargenomen. Dit is geen storing, maar iets dat door de constructie/architectuur wordt bepaald.

11 Storingen verhelpen

In dit hoofdstuk worden storingen behandeld die met behulp van de beschreven stappen eenvoudig zelf kunnen worden verholpen. Indien de storing niet kan worden verholpen, dient u contact op te nemen met de klantenservice. Alvorens contact op te nemen met de klantenservice:

- ▶ SN-nummer noteren (op het typeplaatje )
- ▶ Notitie over het ontstaan van de storing.

Displaymelding / storing	Oplossing / maatregelen
Displayweergave: stroomuitval	<ul style="list-style-type: none"> ▪ Het toestel wordt na de stroomuitval automatisch ingeschakeld en geeft de warmste geregistreerde temperatuur weer. ▶ De toets  indrukken om de akoestische alarmmelding te bevestigen. ▶ Ingevroren levensmiddelen controleren en bij ernstig kwaliteitsverlies indien nodig afvoeren.
Displayweergave: toesteldeur open	<ul style="list-style-type: none"> ▪ De toesteldeur is langer dan drie minuten geopend. ▶ Toesteldeur sluiten.
Displayweergave: waterfilter vervangen	<ul style="list-style-type: none"> ▪ De melding verschijnt zodra het filter een resterende capaciteit van 20 % heeft. ▶ Het filter zo spoedig mogelijk vervangen. Aanvullende informatie: Reiniging en onderhoud van de icemaker (zie pagina 28).

Displaymelding / storing	Oplossing / maatregelen
Displayweergave: vriesruimte te warm	<ul style="list-style-type: none"> ▪ Het toestel geeft de warmste geregistreerde temperatuur in de desbetreffende koelzone weer. ▶ De toets  indrukken om de akoestische alarmmelding te bevestigen. ▶ Nog warme levensmiddelen niet direct naast de temperatuursensor plaatsen. Aanvullende informatie: Algemene aanwijzingen betreffende het gebruik van het toestel.
Displayweergave: vriesruimte te koud	<ul style="list-style-type: none"> ▶ 12 uur wachten. ▶ Als de storing blijft optreden, contact opnemen met de klantenservice.
Displayweergave: foutcode	<ul style="list-style-type: none"> ▶ De toets  indrukken om de akoestische alarmmelding te bevestigen. ▶ Contact opnemen met de klantenservice.
Displayweergave: klantenservice bellen	<ul style="list-style-type: none"> ▶ De toets  indrukken om de akoestische alarmmelding te bevestigen. ▶ Toesteldeuren gesloten houden. ▶ Contact opnemen met de klantenservice.
Displayweergave: condensator reinigen	<ul style="list-style-type: none"> ▶ Om de 180 dagen verschijnt een melding. ▶ De condensator zo spoedig mogelijk reinigen. Aanvullende informatie: Reiniging van de condensator (zie pagina 28).
Toestel functioneert niet.	<ul style="list-style-type: none"> ▪ In geval van een onderbreking van de stroomtoevoer: <ul style="list-style-type: none"> ▶ Stroomtoevoer controleren. ▶ Zekering vervangen. ▶ Automatische zekering weer inschakelen. ▪ In geval van een te hoge netspanning: <ul style="list-style-type: none"> ▶ Elektrische installatie door een vakman laten controleren. ▪ Anders kan het toestel defect zijn: <ul style="list-style-type: none"> ▶ Contact opnemen met de klantenservice.
Verlichting functioneert niet.	<ul style="list-style-type: none"> ▪ Sabbath-modus kan actief zijn. <ul style="list-style-type: none"> ▶ Sabbath-modus deactiveren. Aanvullende informatie: Functies en instellingen bedienen (zie pagina 13). ▪ Als de Sabbath-modus gedeactiveerd is, de verlichting echter niet functioneert: LED-verlichting defect. <ul style="list-style-type: none"> ▶ Contact opnemen met de klantenservice.

Displaymelding / storing	Oplossing / maatregelen
Icemaker functioneert niet.	<ul style="list-style-type: none"> ▶ Controleren of het toestel op de wateraansluiting aangesloten is. ▶ Controleren of de icemaker ingeschakeld is. Aanvullende informatie: Functies en instellingen bedienen (zie pagina 13). ▶ De waterstroom kan worden beperkt als het filter gedurende lange tijd niet vervangen is. Aanvullende informatie: vervanging van het filter: Reiniging en onderhoud van de icemaker (zie pagina 28).
Icemaker produceert geen grote hoeveelheden ijsblokjes	<ul style="list-style-type: none"> ▪ De icemaker kan gemiddeld ca. 10 ijsblokjes per twee uur produceren.
De ijsblokjes vriezen vast tot een ijsblok.	<ul style="list-style-type: none"> ▪ Als de ijsblokjes niet vaak worden gebruikt, is het mogelijk dat de ijsblokjes aan elkaar vastvriezen en een ijsblok vormen. ▶ Het ijsblok verwijderen en wachten tot het ijsreservoir opnieuw gevuld wordt.
De ijsblokjes hebben een vreemde smaak of een vreemde kleur.	<ul style="list-style-type: none"> ▪ Als de icemaker voor het eerst wordt gebruikt, verdient het aanbeveling om het eerste geproduceerde ijs af te voeren zodra het ijsreservoir vol is. ▶ Eventueel moet de filterpatroon worden vervangen, met name als het toestel langer dan een maand uitgeschakeld was of als de filterpatroon meer dan zes maanden geleden vervangen werd. ▶ Indien het probleem niet verholpen kan worden: contact opnemen met een installateur of een vakman voor waterbehandelingssystemen.

12 Technische gegevens

Productgegevens

- ▶ Zie typeplaatje, energielabels en op www.vzug.com

Buitenafmetingen

- ▶ Zie de installatiehandleiding

Elektrische aansluiting

- ▶ Zie typeplaatje

13 Afvoer

13.1 Verpakking



Kinderen mogen in geen geval met verpakkingsmateriaal spelen omdat er letsel- of verstikkingsgevaar bestaat. Berg verpakkingsmateriaal veilig op en gooi het op een milieuvriendelijke manier weg.

13.2 Veiligheid

Het apparaat onbruikbaar maken om ongevallen door ondeskundig gebruik (bijv. door spelende kinderen) te vermijden:

- ▶ Het toestel loskoppelen van het stroomnet. Bij een vast geïnstalleerd toestel moet dit door een erkende elektromonteur worden gedaan. De voedingskabel aan het toestel afsnijden.

13.3 Afvoer



-  Het symbool «doorgestreepte vuilnisbak» verplicht tot een gescheiden afvoer van elektrische en elektronische apparatuur (AEEA). Dergelijke apparaten kunnen gevaarlijk zijn en milieugevaarlijke stoffen bevatten.
- Deze apparaten moeten worden ingeleverd bij een inzamelingspunt voor het recyclen van elektrische en elektronische apparatuur en kunnen niet worden weggegooid in ongesorteerd huishoudelijk afval. Daarmee draagt u bij aan de bescherming van hulpbronnen en het milieu.
- Voor meer informatie kunt u contact opnemen met de lokale autoriteiten.

14 Trefwoordenlijst

A		
AAN/UIT.....	9, 36	
Aanwijzingen bij gebruik.....	6	
Afvoer.....	32	
B		
Bediening.....	10, 11, 12	
Bedienings- en display-elementen.....	9	
C		
condensator reinigen.....	20	
D		
Datum instellen.....	17	
Demomodus.....	21	
E		
Eerste inbedrijfstelling.....	6, 8	
Elektrische aansluiting.....	32	
F		
Fabrieksinstellingen herstellen.....	17	
G		
Garantieverlenging.....	35	
Geldigheidsbereik.....	2	
Geluiden.....	29	
I		
Icemaker.....	23, 24	
Ijsblokjesmodus.....	16	
Inbedrijfstelling.....	6, 8	
Informatie toestel.....	21	
Inleiding.....	10	
Inschakelen.....	11	
Installatie van het toestel.....	5	
M		
Maat ijsblokjes.....	16	
Modelnaam.....	2	
Modelnummer.....	2	
N		
Notities.....	34	
O		
Overzicht.....	10	
P		
PartyIce.....	16	
Productgegevens.....	32	
R		
Reiniging van de binnenruimte.....	27	
Reiniging van de condensator.....	28	
Reiniging van de icemaker.....	28	
S		
Sabbat-modus.....	15	
Service & Support.....	35	
Snel invriezen.....	13	
Storingen verhelpen.....	29	
Symbolen.....	4	
T		
Taal instellen.....	17	
Technische gegevens.....	32	
Technische vragen.....	35	
Temperatuur instellen.....	11	
Temperatuureenheid.....	17	
Tijd instellen.....	17	
Timer.....	14	
Tips.....	26	
Toestel afvoeren.....	32	
Toestel inschakelen.....	11	
Toestel uitschakelen.....	12	
Toestelfuncties.....	12	
Type.....	2	
Typeplaatje.....	32, 35	
V		
Vakantiefunctie.....	14	
Veiligheidsaanwijzingen		
Installatie van het toestel.....	5	
Reglementair gebruik.....	6	
Veiligheidsvoorschriften		
Algemene.....	4	
Toestelspecifieke.....	5	
Verzorging en onderhoud.....	27	
W		
Waterfilter.....	18	
Waterleiding reinigen.....	19	
Wijzigen waarde geblokkeerd.....	11	

Notities

15 Service & Support



In het hoofdstuk «Storingen oplossen» vindt u nuttige informatie met betrekking tot kleinere storingen. Zo hoeft u niet om een servicemonteur te vragen en vermijdt u mogelijke kosten.

De V-ZUG-garantie-informatie vindt u op www.vzug.com →Service →Garantie. Lees deze aandachtig door.

Registreer uw toestel per direct online via www.vzug.com →Service →Garantieregistratie. Zo profiteert u in geval van een mogelijke storing reeds tijdens de garantieperiode van het toestel van de beste ondersteuning. Voor de registratie hebt u het serienummer (SN) en de aanduiding van het toestel nodig. Deze gegevens vindt u op het typeplaatje van uw toestel.

Mijn toestel-informatie:

SN: _____ **Toestel:** _____

Houd deze informatie altijd binnen handbereik als u met V-ZUG contact opneemt. Hartelijk dank.

Het typeplaatje  bevindt zich aan de linker zijwand, boven de bovenste vrieslade.

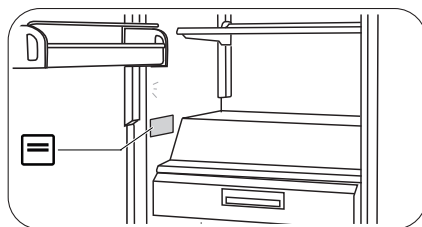

Uw reparatieopdracht

Onder www.vzug.com→Service→Service-Nummer vindt u het telefoonnummer van het dichtstbijzijnde V-ZUG-Service-center.

Technische vragen, toebehoren, garantieverlenging

V-ZUG helpt u ook graag bij algemene administratieve en technische aanvragen, neemt uw bestellingen op voor toebehoren en vervangende onderdelen en informeert u over onze vooruitstrevende servicecontracten.

Korte handleiding



Navigatietoetsen

- AAN/UIT (3 seconden ingedrukt houden)
- Home/startscherm
- Alarm bevestigen
- TERUG: Invoer annuleren c.q. verwerpen



Navigatie touchdisplay

►≡ Functies

- Snel invriezen
- Timer
- Ijsblokjesmodus
- Vakantiefunctie
- Sabbat-modus

⚙️ Persoonlijke instelling

- Datum
- Tijd
- Taal
- Temperatuureenheid °C / °F

Uitgebreide instellingen

- Fabrieksinstellingen herstellen
- Waterfilter bericht
- Reiniging waterleiding
- Condensator bericht
- Demomodus
- Informatie over het toestel
- Service



1098944-R01