

# Bedieningshandleiding

AdoraDish V6000

Vaatwasmachine

Hartelijk dank dat u voor een van onze producten hebt gekozen. Uw toestel voldoet aan de hoogste eisen en de bediening is eenvoudig. Neemt u niettemin de tijd om deze bedieningshandleiding te lezen. Op die manier raakt u vertrouwd met uw toestel en kunt u het optimaal en zonder storingen gebruiken.

## **Neem de veiligheidsvoorschriften in acht.**

### **Wijzigingen**

Tekst, afbeeldingen en gegevens komen overeen met de technische conditie van het toestel ten tijde van het ter perse gaan van deze bedieningshandleiding. Wijzigingen in de zin van verdere ontwikkeling blijven voorbehouden.

### **Geldigheidsbereik**

Het modelnummer komt overeen met de eerste cijfers op het typeplaatje. Deze handleiding geldt voor:

<b>Modelbenaming</b>	<b>Type</b>	<b>Maatsysteem</b>
AdoraDish V6000	AS6T-41118	EURO 60
AdoraDish V6000	AS6T-41119	EURO 60
AdoraDish V6000	AS6T-41120	EURO 60
AdoraDish V6000	AS6T-41121	EURO 60

Afwijkingen tussen verschillende uitvoeringen worden in de tekst vermeld.

# Inhoudsopgave

<b>1</b>	<b>Veiligheidsvoorschriften</b>	<b>4</b>	7.5	Kinderbeveiliging .....	37
1.1	Gebruikte symbolen .....	4	7.6	All in 1.....	38
1.2	Algemene veiligheidsvoorschriften.....	4	7.7	Veegbescherming.....	38
1.3	Toestelspecifieke veiligheidsvoorschriften.....	5	7.8	EcoManagement.....	38
1.4	Gebbruiksaanwijzingen.....	6	7.9	Informatie.....	39
<b>2</b>	<b>Eerste ingebruikneming</b>	<b>8</b>	<b>8</b>	<b>V-ZUG-Home</b>	<b>39</b>
2.1	Voor de eerste afwasbeurt.....	8	8.1	Voorwaarden .....	39
2.2	Deurgewicht instellen.....	8	8.2	Eerste inbedrijfstelling.....	39
<b>3</b>	<b>Beschrijving van het apparaat</b>	<b>9</b>	<b>9</b>	<b>Persoonlijke instellingen</b>	<b>40</b>
3.1	Opbouw .....	9	9.1	Persoonlijke instellingen aanpassen.....	40
3.2	Bedienings- en displayelementen.....	10	9.2	Overzicht persoonlijke instellingen .....	40
3.3	FunctionLight * .....	11	<b>10</b>	<b>Verzorging en onderhoud</b>	<b>44</b>
<b>4</b>	<b>Functies</b>	<b>13</b>	10.1	Binnen- en buitenreiniging .....	44
4.1	Programma's .....	13	10.2	Sproeiarmen reinigen.....	45
4.2	Instelopties.....	17	10.3	Zeefsysteem reinigen.....	45
4.3	Veelgebruikte persoonlijke instellingen.....	18	10.4	Regenereerzout bijvullen.....	46
4.4	EcoManagement.....	18	10.5	Glansspoelmiddel bijvullen .....	46
<b>5</b>	<b>Belading</b>	<b>18</b>	10.6	Opslagtank legen .....	47
5.1	Apparaat voorbereiden.....	18	<b>11</b>	<b>Storingen zelf verhelpen</b>	<b>47</b>
5.2	Tips voor het laden van de onderste korf.....	19	11.1	Storingmeldingen.....	47
5.3	Tips voor het laden van de bovenste korf.....	21	11.2	Verdere mogelijke verstoringen.....	49
5.4	Laadtips besteklade * .....	24	11.3	Onbevredigend spoelresultaat.....	50
<b>6</b>	<b>Bediening</b>	<b>25</b>	11.4	Bij een stroomonderbreking .....	51
6.1	Tips rondom de afwas.....	25	<b>12</b>	<b>Toebehoren en vervangingsonderdelen</b>	<b>52</b>
6.2	Afwasmiddel kiezen .....	26	12.1	Toebehoren.....	52
6.3	Afwasmiddel vullen.....	27	12.2	Reserveonderdelen .....	52
6.4	Display bedienen .....	28	<b>13</b>	<b>Technische gegevens</b>	<b>53</b>
6.5	Programma kiezen en starten .....	29	13.1	Veiligheidsconcept .....	53
6.6	Programma «Party».....	30	13.2	Overstromingsbeveiliging.....	53
6.7	Tussendoor vaatwerk inruimen.....	31	13.3	Productinformatieblad volgens EU-verordening nr. 1061/2017 .....	53
6.8	Programma voortijdig afbreken .....	32	13.4	Aanwijzingen voor keuringsdiensten .....	54
6.9	Vaatwerk uitnemen .....	32	13.5	Geluidsmeting .....	54
<b>7</b>	<b>Programma-opties</b>	<b>33</b>	<b>14</b>	<b>Afvoer</b>	<b>54</b>
7.1	Uitgestelde start.....	33		<b>Trefwoordenregister</b>	<b>55</b>
7.2	Programma in continuumodus.....	34	<b>16</b>	<b>Service &amp; Support</b>	<b>59</b>
7.3	Favorieten.....	35			3
7.4	Instelopties permanent selecteren .....	36			

# 1 Veiligheidsvoorschriften

## 1.1 Gebruikte symbolen



Markeert alle voor de veiligheid belangrijke aanwijzingen.

Het negeren van deze aanwijzingen kan letsel, schade aan het toestel of aan de inrichting tot gevolg hebben!



Informatie en aanwijzingen die in acht genomen moeten worden.



Informatie over afvoer en verwerking aan het einde van de levensduur



Informatie over de bedieningshandleiding



Netstekker loskoppelen/stroomtoevoer onderbreken



Netstekker insteken/stroomtoevoer verzorgen



Netstekker niet afsnijden/veranderen



Draag beschermende handschoenen

- ▶ Markeert stappen die u achtereenvolgens moet uitvoeren.
  - Beschrijft de reactie van het toestel op uw stap.
- Markeert een opsomming.

## 1.2 Algemene veiligheidsvoorschriften



- Neem het toestel pas in gebruik na het lezen van de bedieningshandleiding.



- Deze toestellen kunnen door kinderen vanaf 8 jaar en door personen met beperkte fysieke, sensorische of geestelijke capaciteiten of die de ervaring of kennis daarvoor ontberen, worden gebruikt als zij onder toezicht staan of aanwijzingen hebben gekregen hoe zij het toestel moeten gebruiken en de daaruit voortkomende gevaren hebben begrepen. Kinderen mogen niet met het toestel spelen. Reiniging of onderhoud door de gebruiker mag niet door kinderen zonder toezicht worden uitgevoerd.
- Als het toestel niet is voorzien van een aansluitkabel en een stekker of van andere middelen voor het ontkoppelen van het stroomnet, die aan elke pool een contactopening met een breedte overeenkomstig de voorwaarden van over-

spanning categorie III voor volledige scheiding heeft, moet een scheidingsstelsel volgens de installatievoorschriften in de vaste bedrading worden ingebouwd.

- Als de aansluitkabel van het toestel is beschadigd, moet deze door de fabrikant, diens service of een gelijk gekwalificeerd persoon worden vervangen om gevaarlijke situaties te voorkomen.

### 1.3 Toestelspecifieke veiligheidsvoorschriften

- Gebruik nooit een stoomreiniger.
- Apparaten met ventilatieopeningen in de bodem mogen niet op vloerbedekking worden geplaatst. Vloerbedekking verstopt de openingen.
- Laat de apparaatdeur alleen open wanneer het apparaat niet meer gebruikt wordt en volledig afgekoeld is. Struikelen en kneuzingsgevaar bij openstaande apparaatdeur! Ga niet op de apparaatdeur zitten, leun niet op de apparaatdeur en gebruik deze niet als oppervlak om spullen op weg te zetten.
- OPGELET: Messen en andere gebruiksvoorwerpen met scherpe punten moeten met de punt omlaag of horizontaal in de korf worden gelegd.
- OPGELET: Geen messen, vorken of andere spitse voorwerpen in de opening van de deurvergrendeling laten vallen of erin steken.
- Er mogen geen reinigingsmiddelen in de opening van de deurvergrendeling terecht komen. Dit kan een defecte deurvergrendeling tot gevolg hebben.
- Het apparaat is uitsluitend geschikt voor het afwassen van huishoudelijk vaatwerk en bestek met water en gewoon afwasmiddel voor vaatwasmachines. Gebruik het apparaat alleen in het huishouden en voor het aangegeven doel. Bij gebruik voor andere doeleinden of verkeerde bediening kunnen wij niet aansprakelijk gesteld worden voor eventuele schade.
- Capaciteit: 13 resp. 14 internationale maatcouverts (EURO 60, besteklade \*).  
\*afhankelijk van het model
- Dit apparaat is bedoeld om te worden gebruikt in huishoudelijke en soortgelijke toepassingen, zoals: in keukens

voor medewerkers in winkels, kantoren en andere bedrijfssectoren; in agrarisch onroerend goed; door klanten in hotels, motels en andere woonvoorzieningen; in B&B's.

## 1.4 Gebruiksaanwijzingen

### Voor de eerste ingebruikneming

- Het toestel mag uitsluitend volgens de aparte installatiehandleiding worden ingebouwd en op het stroomnet worden aangesloten. Laat de benodigde werkzaamheden uitvoeren door een erkende installateur/elektricien.



Voor de levering is het toestel met water getest. Daardoor kunnen zich watervlekken in het toestel bevinden.

### Reglementair gebruik

- Reparaties, wijzigingen of manipulaties aan of in het toestel, in het bijzonder aan stroomgeleidende onderdelen, mogen uitsluitend door de fabrikant, diens service of een vergelijkbaar gekwalificeerde persoon worden uitgevoerd. Ondeskundige reparaties kunnen zware ongevallen, schade aan het toestel en de inrichting alsmede storingen tot gevolg hebben. Neem bij een storing aan het toestel of in geval van een reparatieopdracht de aanwijzingen in het hoofdstuk 'Service & Support' in acht. Neem indien nodig contact op met onze service.
- Gebruik uitsluitend originele reserveonderdelen.
- Bewaar de bedieningshandleiding zorgvuldig, zodat u deze te allen tijde kunt raadplegen.

### Bij kinderen in het huishouden

- Het water in het toestel is geen drinkwater. Als er resten afwasmiddel in het toestel achterblijven, bestaat er corrosiegevaar! Houd kinderen uit de buurt van het geopende toestel.

### Gebruik

- Gebruik de mogelijkheid van de kinderbeveiliging (zie pagina 37).
- Als het apparaat zichtbare beschadigingen vertoont, dient u het niet in gebruik te nemen en contact op te nemen met onze klantenservice.
- Zodra er een functiestoring wordt ontdekt, moet het toestel van het stroomnet worden gescheiden.
- Controleer of zich geen vreemde voorwerpen of huisdieren in het toestel bevinden voordat u de toesteldeur sluit en een programma start. Vreemde voorwerpen, zoals spijkers en paperclips, kunnen onderdelen van het toestel en het vaatwerk beschadigen.
- Gebruik uitsluitend afwasmiddel, glansspoelmiddel en regenererzout waarvan de fabrikant het gebruik in de vaatwasmachine uitdrukkelijk toestaat in zijn gebruiksaanwijzing. Neem de betreffende gebruiksaanwijzing zorgvuldig in acht.
- Was nooit af met te weinig of geen afwasmiddel. Hierdoor ontstaat gevaar voor beschadiging!
- Gebruik geen handafwasmiddelen, omdat deze veel schuim vormen en functiestoringen veroorzaken.
- Laat het programma  zonder vaat lopen nadat u het zoutreservoir heeft gevuld.
- Doe nooit afwasmiddel in de reservoirs voor glansspoelmiddel of regenererzout. Als dit toch is gebeurd, mag het toestel in geen geval in gebruik worden genomen, omdat anders dure schade ontstaat. Bel de klantenservice.
- Neem het toestel niet in gebruik zonder zeefstelsysteem.
- Reinig de ruimte onder het zeefstelsysteem uitsluitend met zachte materialen. Gebruik hiervoor nooit metalen voorwerpen.

### Voorzichtig, gevaar voor brandwonden!

- Was geen voorwerpen af die vervuild zijn met licht ontvlambare of corrosieve oplosmiddelen, verf, was, chemicaliën (zuren, basen) of metaalsplinters, of die vezels kunnen afgeven.
- Vermijd onnodig openen van de toesteldeur tijdens het bedrijf. Het vaatwerk en het water kunnen heet zijn, gevaar voor brandwonden! Door de ontsnappende stoom kan een combinatieafdekking van hout beschadigd raken. Brillenglazen kunnen beslaan en uw zicht belemmeren.

### Opgelet, verwondingsgevaar!

- Leun niet op onderdelen van het toestel. Gevaar voor ongelukken!
- Houd huisdieren uit de buurt van het toestel.

### Pas op, levensgevaar!

- Delen van de verpakking, bijv. folie en piepschuim, kunnen gevaarlijk zijn voor kinderen. Verstikkingsgevaar! Verpakkingsmateriaal uit de buurt van kinderen houden.
- Maak het apparaat bij onderhoud spanningsvrij, ook bij het vervangen van lampen: Verwijder de zekeringen uit de houders, schakel de installatieautomaten uit of koppel de netstekker los.

### Schade aan het toestel vermijden

- Draai bij langdurige afwezigheid de waterkraan dicht.
- Overschrijd het maximale laadgewicht van de onderste korf, de bovenste korf en de besteklade niet.
- Let op: Om de bescherming van het toestel (o.a. overstromingsbeveiliging) te garanderen, moet het toestel altijd op het stroomnet aangesloten blijven.

- Het toestel mag uitsluitend staand worden getransporteerd! Iedere andere transportpositie leidt tot schade aan het toestel! Bij voorzichtig dragen zonder schokken mag het toestel max. 90° op de linkerzijde (vooraanzicht) worden gekanteld.

### Voorkant

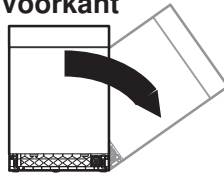

## 2 Eerste ingebruikneming





Een toestel met warmtepomp moet na een verandering van plaats ca. 2 uur in de gebruikspositie blijven staan voordat het bedrijfsklaar is.





Het toestel mag alleen volgens een afzonderlijke installatiehandleiding en door een erkende elektricien worden gemonteerd en op het stroomnet worden aangesloten.

### 2.1 Voor de eerste afwasbeurt

Voordat u het pas geïnstalleerde apparaat voor de eerste keer gebruikt, moeten de volgende stappen worden uitgevoerd:

- ▶ De stroomvoorziening inschakelen en de waterkraan openen.
- ▶ In de persoonlijke instellingen de waterhardheid  instellen (zie pagina 40).
- ▶ Zoutreservoir met ca. 1,0 l water en 1 kg regenererzout vullen (zie pagina 46).
- ▶ Verwijder zoutresten van de rand van het zoutreservoir.
- ▶ Glansspoelmiddelreservoir met glansspoelmiddel vullen (zie pagina 46).
- ▶ Start het programma «Intensief»  zonder vaatwerk om het apparaat te beschermen tegen corrosie door eventuele zoutresten en tijdens de productie ontstane vetresten te verwijderen.



De bijvulindicator  kan tijdens de eerste afwasbeurten nog knipperen.  dooft zodra de zoutconcentratie in het reservoir gelijkmatig is verdeeld.

### 2.2 Deurgewicht instellen

#### Openingshoek 30° testen

- ▶ Controleren of de toesteldeur bij een openingshoek van ca. 30° geopend blijft.

Als de toesteldeur ongeremd openklapt:

- ▶ De toesteldeur ca. 30° openen en vasthouden.
- ▶ Draai de schroeven aan tot de toesteldeur in deze positie zonder vasthouden geopend blijft.

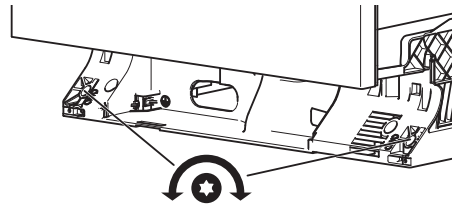

#### Openingshoek 90° testen

- ▶ Controleren of de toesteldeur bij een openingshoek van 90° geopend blijft.

Als de toesteldeur omhoog komt:

- ▶ De toesteldeur ca. 30° openen en vasthouden.
- ▶ Schroeven losdraaien tot de toesteldeur in deze positie zonder vasthouden geopend blijft.



## 3 Beschrijving van het apparaat

### 3.1 Opbouw

#### Binnenruimte

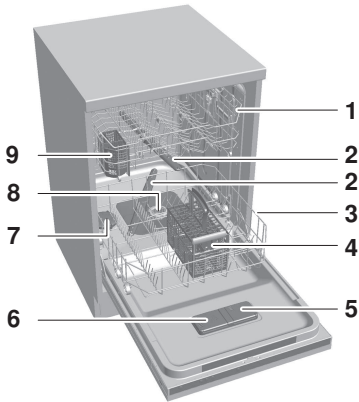

- 1 Bovenste korf
- 2 Sproeiarmen
- 3 Onderste korf
- 4 Bestekkorf «groot» \*
- 5 Glansspoelmiddelreservoir
- 6 Afwasmiddelreservoir
- 7 Zoutreservoir
- 8 Zeefstelsysteem
- 9 Bestekkorf «klein»

\* modelafhankelijk

#### Toesteldeur

Bij volledig geïntegreerde modellen bevinden de bedienings- en displayelementen zich **binnen** aan de toesteldeur.

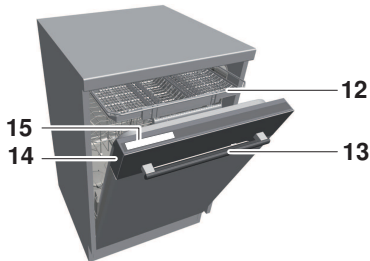

- 12 Besteklade \*
- 13 Deurgreep
- 14 FunctionLight \*
- 15 Bedienings- en displayelementen

\* modelafhankelijk

## 3.2 Bedienings- en displayelementen

### Hoofdmenu

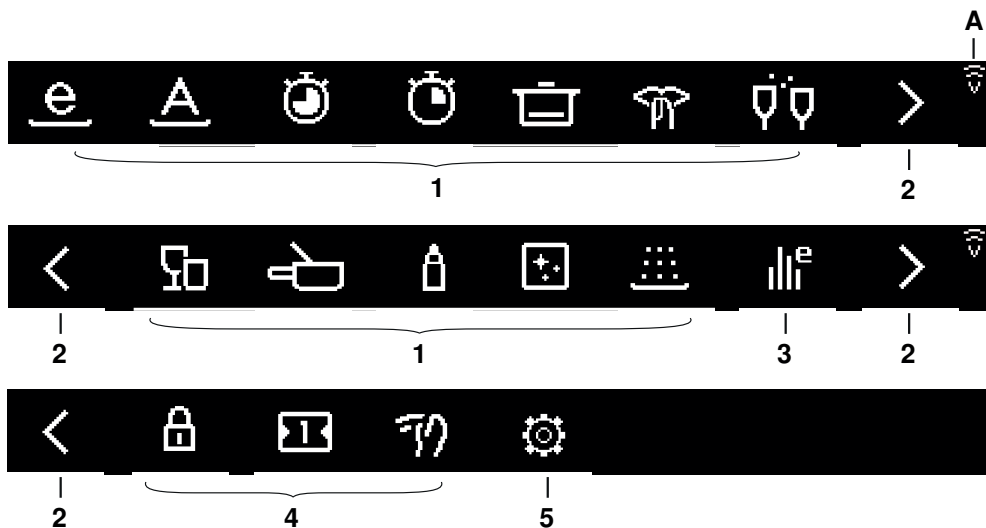

#### Toetsen

- 1 Programma's (zie pagina 13)
- 2 Navigatie-elementen
- 3 EcoManagement (zie pagina 18)
- 4 Veelgebruikte persoonlijke instellingen (zie pagina 18)
- 5 Andere persoonlijke instellingen (zie pagina 40)

#### Display

- A V-ZUG-Home

### Geselecteerd programma



#### Toetsen

- 1 Pijltoets terug
- 2 Instelopties (zie pagina 17)

#### Displays

- A Programmasymbool
- B Programmaam
- C Programmaduur
- D Temperatuur
- E Gekozen instelopties
- F EcoManagement-prognose

## Toetsstatus

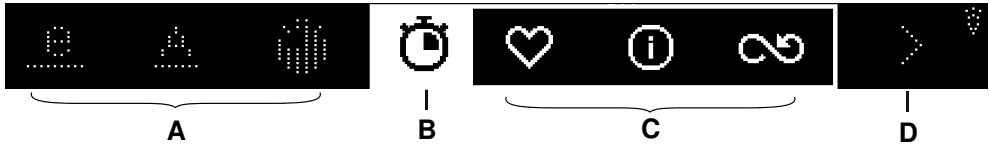

- A Nietselecteerbare functies
- B Geselecteerde functie
- C Selecteerbare functies
- D Nietselecteerbare navigatie-elementen

## Actie-elementen

- + Waarde verhogen
- Waarde reduceren
- Persoonlijke instelling activeren
- Persoonlijke instelling deactiveren
- ✕ Invoer afbreken, melding bevestigen
- ▶ Continuumodus-programma starten, opslagtank legen

## Navigatie-elementen

- ↶ Naar het vorige menu gaan
- < In het menu andere functies weergeven
- > In het menu andere functies weergeven
- ✓ In het menu andere keuzemogelijkheden weergeven

## 3.3 FunctionLight \*

\* modelafhankelijk

### Kleuren led-indicaties

	Donker		Oranje		Wit
			Oranje gedimd		Wit gedimd

### Programma's

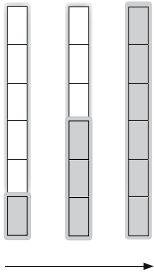

De voortgangindicatie geeft informatie over de voortgang van het programma. Hoe meer leds oranje branden, hoe minder resterende tijd overblijft. Bij het einde van het programma branden alle 6 leds oranje.

### Nadrooofase

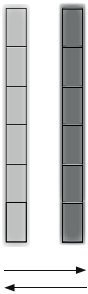

Tijdens de nadrooofase branden alle 6 leds oranje en pulseren tussen gedimd en ongedimd.

### Uitgestelde start/OptiStart

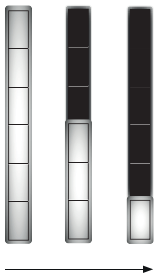

Als de toesteldeur gesloten en de uitgestelde start gestart wordt, branden alle 6 leds wit gedimd. Hoe minder leds wit gedimd branden, hoe korter de resterende tijd tot de start van het programma is.

### Programma-onafhankelijke reacties van het apparaat

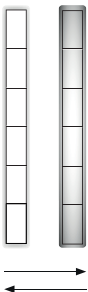

Bij de volgende reacties van het apparaat branden alle 6 leds wit en pulseren tussen gedimd en ongedimd:

- Afbreken van programma's, uitgestelde start, OptiStart
- Tank legen
- Afpompen

## Foutmeldingen



Bij A-/F-/U-meldingen knipperen afwisselend de onderste 3 witte leds en de bovenste 3 witte leds.

## 4 Functies

Met de keuzetoetsen kan de bediener veelgebruikte programma's met maar een druk op de knop snel en gemakkelijk kiezen en starten. De voorkeur voor een programma voor een keuzetoets kan de gebruiker zoals gewenst veranderen en zo perfect aan de individuele werkprocessen aanpassen.

### 4.1 Programma's

#### Over de verbruikswaarden

De programmaduur (h), het waterverbruik (l) en energieverbruik (kWh) zijn richtwaarden en hebben betrekking op een eenfasige aansluiting 230 V 2 N. Door het kiezen van extra functies, de hoeveelheid belading, de vervuiling van het vaatwerk, de soort en hoeveelheid reiniging, de toevoerwatertemperatuur, elektrische aansluiting en specifieke programmacycli (bijv. regenereren) kunnen de waarden meer variëren.



Met de keuze van de instelopties «Energie besparen» en «Halve belading» <sup>1/2</sup> kunnen de programmaduur, het waterverbruik en het energieverbruik worden verlaagd.

#### Over de programmaduur



De aangegeven waarden houden geen rekening met de nadroogtijd.





De programmaduur is afhankelijk van de volgende voorwaarden:





- Aansluitwaarde (bij een eenfasige aansluiting 230 V, 2200 W, 10 A, is de programmaduur tot 15 minuten langer)
- Looptijd van de warmtepomp
- Opslagduur tank (bij automatisch spoelen van de tank is de programmaduur tot 30 minuten langer)

#### Bij modellen met en zonder warmtepomp (WP)

Modellen met warmtepomp onderscheiden zich wat betreft water- en energieverbruik van modellen zonder warmtepomp. Opdat de warmtepomp ook bij een uitgeschakeld toestel goed wordt geventileerd, kan een ventilator inschakelen. Het daarbij gegenereerde energieverbruik wordt gerekend tot het programma dat voor het uitschakelen actief is geweest.

 <b>Eco</b>	<b>Programmafases</b>	<b>Verbruikswaarden (zonder WP)</b>	<b>Verbruikswaarden (met WP)</b>
Meest efficiënte programma met betrekking tot water- en energieverbruik voor normaal vervuild vaatwerk (declaratieprogramma). Na elke 7 voltooide programma's wordt de wateront- harder aan het einde van het programma ge- regenereerd. Daardoor wordt het waterverbruik met 0,2 l verhoogd. Bij het volgende program- ma wordt de wateront- harder met 4 l extra wa- ter doorgespoeld. Hier- door wordt de program- maduur ca. 5 minuten langer.	<ul style="list-style-type: none"> <li>▪ Reiniging: 50 °C</li> <li>▪ Tussenspoelen</li> <li>▪ Glansspoelen: 45 °C</li> <li>▪ Drogen</li> </ul>	<ul style="list-style-type: none"> <li>▪ 5h45–6h30</li> <li>▪ 6,5–6,9 l</li> <li>▪ 0,69–0,725 kWh</li> </ul>	<ul style="list-style-type: none"> <li>▪ 5h55</li> <li>▪ 8,6 l</li> <li>▪ 0,485 kWh</li> </ul>
 <b>Automatisch</b>	<b>Programmafases</b>	<b>Verbruikswaarden (zonder WP)</b>	<b>Verbruikswaarden (met WP)</b>
Optimaal reinigingsresul- taat met minimaal water- en energieverbruik; bij elke vervuilinggraad met uitzondering van aangebrand of sterk in- gedroogd vuil.	<ul style="list-style-type: none"> <li>▪ Voorspoelen (in- dien nodig): koud</li> <li>▪ Reiniging: 50-60 °C</li> <li>▪ Tussenspoelen (in- dien nodig)</li> <li>▪ Glansspoelen: 60 °C</li> <li>▪ Drogen</li> </ul>	<ul style="list-style-type: none"> <li>▪ 0h55–1h45</li> <li>▪ 5-18 l</li> <li>▪ 0,7–1,3 kWh</li> </ul>	<ul style="list-style-type: none"> <li>▪ 0h55–1h45</li> <li>▪ 5-18 l</li> <li>▪ 0,6–1,2 kWh</li> </ul>
 <b>Alledaags kort</b>	<b>Programmafases</b>	<b>Verbruikswaarden (zonder WP)</b>	<b>Verbruikswaarden (met WP)</b>
Kort programma voor normaal vervuild alle- daags vaatwerk. Reini- ging met hogere spuit- druk.	<ul style="list-style-type: none"> <li>▪ Voorspoelen (in- dien nodig): 35 °C</li> <li>▪ Reiniging: 60 °C</li> <li>▪ Tussenspoelen</li> <li>▪ Glansspoelen: 60 °C</li> <li>▪ Drogen: kort</li> </ul>	<ul style="list-style-type: none"> <li>▪ 0h47</li> <li>▪ 11-16 l</li> <li>▪ 0,9–1,2 kWh</li> </ul>	<ul style="list-style-type: none"> <li>▪ 0h47</li> <li>▪ 11-16 l</li> <li>▪ 0,8–1,1 kWh</li> </ul>

 <b>Sprint</b>	<b>Programmafases</b>	<b>Verbruikswaarden (zonder WP)</b>	<b>Verbruikswaarden (met WP)</b>
Voor licht vervuild vaatwerk, bijv. apéro- of koffieservies. Niet geschikt voor langzaam oplosende tabs.	<ul style="list-style-type: none"> <li>▪ Reiniging: 55 °C</li> <li>▪ Glansspoelen: 50 °C</li> <li>▪ Drogen: kort</li> </ul>	<ul style="list-style-type: none"> <li>▪ 0h20</li> <li>▪ 8 l</li> <li>▪ 0,8 kWh</li> </ul>	<ul style="list-style-type: none"> <li>▪ 0h18</li> <li>▪ 8 l</li> <li>▪ 0,7 kWh</li> </ul>
 <b>Intensief</b>	<b>Programmafases</b>	<b>Verbruikswaarden (zonder WP)</b>	<b>Verbruikswaarden (met WP)</b>
Voor hoge vervuilingsgraad, met name bij zetmeelrijk vuil (aardappelpuree, rijst...).	<ul style="list-style-type: none"> <li>▪ Voorspoelen (indien nodig): 35 °C</li> <li>▪ Reiniging: 65 °C</li> <li>▪ Tussenspoelen</li> <li>▪ Glansspoelen: 60 °C</li> <li>▪ Drogen</li> </ul>	<ul style="list-style-type: none"> <li>▪ 1h45</li> <li>▪ 16-22 l</li> <li>▪ 1,2–1,4 kWh</li> </ul>	<ul style="list-style-type: none"> <li>▪ 1h45</li> <li>▪ 16-22 l</li> <li>▪ 1,1–1,3 kWh</li> </ul>
 <b>Silent</b>	<b>Programmafases</b>	<b>Verbruikswaarden (zonder WP)</b>	<b>Verbruikswaarden (met WP)</b>
Geluidsoptimaliseerd programma met verminderde spoeldruk. Geschikt voor normaal vervuild vaatwerk.	<ul style="list-style-type: none"> <li>▪ Voorspoelen (indien nodig): koud</li> <li>▪ Reiniging: 60 °C</li> <li>▪ Tussenspoelen</li> <li>▪ Glansspoelen: 60 °C</li> <li>▪ Drogen</li> </ul>	<ul style="list-style-type: none"> <li>▪ 2h50</li> <li>▪ 8-14 l</li> <li>▪ 1,1–1,2 kWh</li> </ul>	<ul style="list-style-type: none"> <li>▪ 2h50</li> <li>▪ 8-14 l</li> <li>▪ 1,0–1,1 kWh</li> </ul>
 <b>Party</b>	<b>Programmafases</b>	<b>Verbruikswaarden (zonder WP)</b>	<b>Verbruikswaarden (met WP)</b>
Snel afwasprogramma voor licht vervuild vaatwerk dat snel weer schoon moet zijn, bijvoorbeeld bij een feestje of een borrel. Na een opwarmfase kunnen tot 5 afwasbeurten uitgevoerd worden. Niet geschikt voor tabs. Alleen afwasmiddel in poeder- of gelvorm gebruiken.	<ul style="list-style-type: none"> <li>▪ Reiniging: 55 °C</li> <li>▪ Glansspoelen: 50 °C</li> </ul>	<ul style="list-style-type: none"> <li>▪ Opwarmfase: 0h10–0h25</li> <li>▪ Programmaduur: 0h11–5h20</li> <li>▪ 4-24 l</li> <li>▪ 0,8–2,4 kWh</li> </ul>	<ul style="list-style-type: none"> <li>▪ Opwarmfase: 0h10–0h25</li> <li>▪ Programmaduur: 0h11–5h20</li> <li>▪ 4-24 l</li> <li>▪ 0,7–2,0 kWh</li> </ul>

 <b>Glas</b>	<b>Programmafases</b>	<b>Verbruikswaarden (zonder WP)</b>	<b>Verbruikswaarden (met WP)</b>
Behoedzaam programma voor glazen.	<ul style="list-style-type: none"> <li>▪ Reiniging: 45 °C</li> <li>▪ Tussenspoelen</li> <li>▪ Glansspoelen: 55 °C</li> <li>▪ Drogen</li> </ul>	<ul style="list-style-type: none"> <li>▪ 0h50</li> <li>▪ 9-11 l</li> <li>▪ 0,8 kWh</li> </ul>	<ul style="list-style-type: none"> <li>▪ 0h50</li> <li>▪ 9-11 l</li> <li>▪ 0,7 kWh</li> </ul>
 <b>Fondue/Raclette</b>	<b>Programmafases</b>	<b>Verbruikswaarden (zonder WP)</b>	<b>Verbruikswaarden (met WP)</b>
Spiegelprogramma voor aangebrand vuil en sterke vervuilingen, in het bijzonder kaas aan fondue/raclette-serviesgoed. Ook voor gratinvormen en aangebrande pannen geschikt. Gebruik alleen caquelons die geschikt zijn voor vaatwasmachines. Het reinigingsresultaat kan worden verbeterd door iets afwasmiddel op de toesteldeur te doen.	<ul style="list-style-type: none"> <li>▪ Inweken: 35 °C</li> <li>▪ Reiniging: 65 °C</li> <li>▪ Tussenspoelen</li> <li>▪ Glansspoelen: 60 °C</li> <li>▪ Drogen</li> </ul>	<ul style="list-style-type: none"> <li>▪ 2h15</li> <li>▪ 11-18 l</li> <li>▪ 1,3-1,55 kWh</li> </ul>	<ul style="list-style-type: none"> <li>▪ 2h15</li> <li>▪ 11-18 l</li> <li>▪ 1,2-1,4 kWh</li> </ul>
 <b>Hygiëne</b>	<b>Programmafases</b>	<b>Verbruikswaarden (zonder WP)</b>	<b>Verbruikswaarden (met WP)</b>
Voor vaatwerk met hogere eisen aan de hygiëne bijv. babyflesjes, snijplanken...). Voor programmastart zeefstelsysteem reinigen (zie pagina 45).	<ul style="list-style-type: none"> <li>▪ Voorspoelen: 55 °C</li> <li>▪ Reiniging: 70 °C</li> <li>▪ Tussenspoelen: 60 °C</li> <li>▪ Glansspoelen: 65 °C</li> <li>▪ Drogen</li> </ul>	<ul style="list-style-type: none"> <li>▪ 1h40</li> <li>▪ 12-15 l</li> <li>▪ 1,7 kWh</li> </ul>	<ul style="list-style-type: none"> <li>▪ 1h40</li> <li>▪ 12-15 l</li> <li>▪ 1,6 kWh</li> </ul>
 <b>Machineonderhoud</b>	<b>Programmafases</b>	<b>Verbruikswaarden (zonder WP)</b>	<b>Verbruikswaarden (met WP)</b>
Het apparaat en met name de opslagtank worden hygiënisch gespoeld. Reinig (zie pagina 45) het zeefstelsysteem voordat het programma wordt gestart en voeg machinerreiniger toe volgens de instructies van de fabrikant.	<ul style="list-style-type: none"> <li>▪ Reiniging: 70 °C</li> <li>▪ Tussenspoelen: 60 °C</li> <li>▪ Glansspoelen: 65 °C</li> <li>▪ Drogen</li> </ul>	<ul style="list-style-type: none"> <li>▪ 1h55</li> <li>▪ 15-19 l</li> <li>▪ 1,35 kWh</li> </ul>	<ul style="list-style-type: none"> <li>▪ 1h55</li> <li>▪ 15-19 l</li> <li>▪ 1,25 kWh</li> </ul>



 Voorspoelen	Programmafases	Verbruikswaarden (zonder WP)	Verbruikswaarden (met WP)
Verhindert het indrogen van vuil als een programma pas later wordt gestart.	<ul style="list-style-type: none"> <li>▪ Voorspoelen: koud</li> </ul>	<ul style="list-style-type: none"> <li>▪ 0h15</li> <li>▪ 1-4 l</li> <li>▪ 0,05 kWh</li> </ul>	<ul style="list-style-type: none"> <li>▪ 0h15</li> <li>▪ 1-4 l</li> <li>▪ 0,05 kWh</li> </ul>

## 4.2 Instelopties

### Energie besparen

**Bij apparaten zonder warmtepomp:** De spoeltemperatuur wordt 5 °C verlaagd, het energieverbruik vermindert met ca. 10%. De programmaduur wordt enigszins ingekort. «Energie besparen» ontziet bovendien glazen.

**Bij apparaten met warmtepomp:** In totaal vermindert het energieverbruik tot 30 %, maar de programmaduur wordt langer.

### SteamFinish

Tijdens het glansspoelen wordt stoom opgewekt, die op de glazen neerslaat en tot een optimaal droogresultaat leidt. Ca. 15 minuten langere programmaduur.

### 1/2 Halve belading

Bij weinig vaat. Hoeveelheid water wordt tot 6 l gereduceerd, programmaduur is tot maximaal 36 minuten korter.

### Uitgestelde start

Met de uitgestelde start kan er in daluren afgewassen worden (bijv. met een laag stroomtarief). Het instelbereik ligt tussen 30 minuten en 24 uur.

### OptiStart

Als de persoonlijke instelling «OptiStart»  actief is (zie pagina 40), wordt een uitgestelde start ingesteld. Gedurende deze tijd wordt de vaat ingeweekt, waardoor het reinigingsresultaat wordt verbeterd en het energieverbruik verlaagd.

### SpoelenPlus

Het reinigingseffect wordt door extra spoelbaden en een langere reinigingsfase verbeterd. Bij ingeschakelde SpoelenPlus wordt bij elk programma de hoeveelheid water verhoogd. De programmaduur wordt verlengd.

### DrogenPlus

De glansspoeltemperatuur en de temperatuur in de SteamFinish worden verhoogd en de droogduur wordt verlengd.

### 4.3 Veelgebruikte persoonlijke instellingen



#### Kinderbeveiliging

---

De persoonlijke instelling «Kinderbeveiliging» voorkomt dat een programma onbedoeld wordt gestart. Als de kinderbeveiliging ingeschakeld is, kan deze door het invoeren van een viercijferige code (1223) opgeheven worden. De code is af fabriek ingesteld en kan niet veranderd worden.



#### All in 1

---

De persoonlijke instelling «All in 1» zorgt dat het programma optimaal wordt aangepast voor het gebruik van afwasmiddelen met geïntegreerde zout- en glansspoelmiddelfunctie. Deze gecombineerde reinigingsmiddelen zijn niet geschikt voor alle waterhardheden (zie pagina 26).



#### Veegbescherming

---

De bediening wordt korte tijd geblokkeerd om bijv. een afdekking te reinigen zonder invoer op het display.

### 4.4 EcoManagement



#### EcoManagement

---

Alleen actief als de persoonlijke instelling «EcoManagement» ingeschakeld is (zie pagina 40).

EcoManagement stelt informatie over het energieverbruik ⚡ en waterverbruik 💧 van het apparaat ter beschikking en bevordert een duurzaam gebruik van energie. Zolang geen programma loopt, kan de volgende verbruiksinformatie worden opgevraagd:

- Energie- en waterverbruik van het laatste programma
- Gemiddeld energie- en waterverbruik van de laatste 25 programma's
- Totale energie- en waterverbruik

Tijdens de programmakeuze wordt aangegeven, hoeveel energie en water het desbetreffende programma gaat verbruiken. Na voltooiing van het programma wordt het energie- en waterverbruik van het laatste programma weergegeven.

De waarden kunnen afhankelijk van het programma, de belading, extra functies en persoonlijke instellingen variëren.

## 5 Belading

### 5.1 Apparaat voorbereiden



**Een toestel met warmtepomp moet na een verandering van plaats ca. 2 uur in de gebruikspositie blijven staan voordat het bedrijfsklaar is.**

- ▶ Verwijder grove en harde etensresten evenals vreemde voorwerpen (bijv. tandenstokers) van het vaatwerk.
- ▶ Korven laden. Controleer na het inladen of de sproeiarmen vrij kunnen draaien.

## 5.2 Tips voor het laden van de onderste korf



### Schade aan het apparaat door te zware belading!

Overschrijd het maximale laadgewicht van de onderste korf van **21 kg** niet.

### Groter vaatwerk inruimen

- ▶ Plaats vooraan groter vaatwerk, zoals borden, schalen, schotels en pannen.
- ▶ Plaats breed vaatwerk (soepborden, deksels, etc.) rechtsachter.

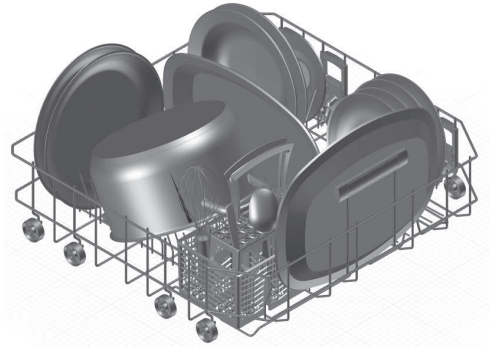

### Klaprekken verstellen

De klaprekken kunnen naar beneden geklapt worden om voor een groter oppervlak te zorgen.

- ▶ Trek de vergrendelingsgreep **1** naar boven.
- ▶ Rek naar beneden trekken.

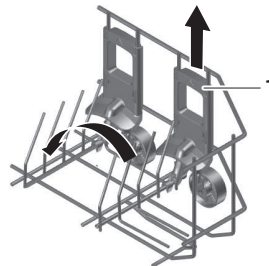

- ▶ Grote borden, pannen, schotels of veel koppen en glazen inruimen.
- ▶ Plaats de gaarplaat tussen de korfpenen.
- ▶ Steek voor meer stabiliteit easy-pennen over de resterende korfnaalden.

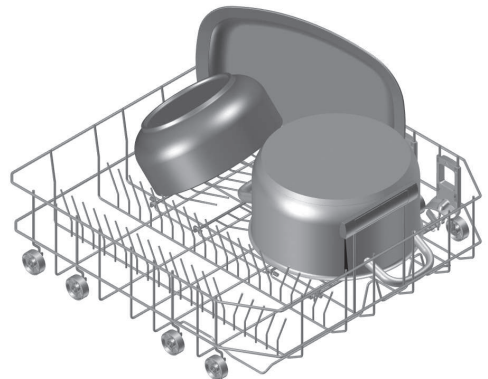

## Glazen en flessen met easy-pennen stabiliseren

- ▶ Plaats de Easy-pennen 1 op de korfpennen.
- ▶ Drinkglazen, babyflessen, vazen en karaffen inruimen.
- ▶ Voor bredere vaat twee easy-pennen gebruiken.

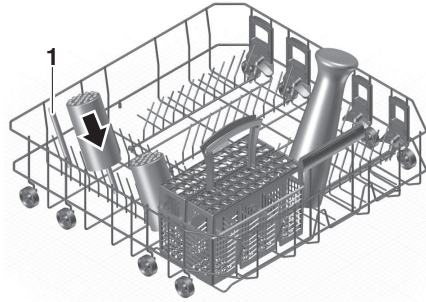

## Bestek in de bestekkorf \* inruimen

\* modelafhankelijk



### Verwondingsgevaar door verkeerde belading!

Plaats messen en bestek met puntige en scherpe delen met de punt naar beneden in de bestekkorf. Let erop dat deze niet buiten de bestekkorf uitsteken



### Schade aan het apparaat door scherpe voorwerpen!

Steek geen messen, vorken of andere scherpe voorwerpen in de opening van de deursluiting.

- ▶ Korfpennen omhoog klappen
- ▶ Bestekkorf op elke positie op de omhoog geklapte pennen plaatsen.
- ▶ Messen e.d. met de punt naar beneden over de vakken verdelen.
- ▶ Verdeel het resterende bestek losjes en met de greep naar beneden over de vakken.
- ▶ Lepels mogen niet in elkaar liggen.
- ▶ Plaats de meegeleverde opzetstukken 1 op de bestekkorf 2 om te voorkomen dat kleine bestekdelen in elkaar liggen, droogvlekken krijgen of doorglijden.

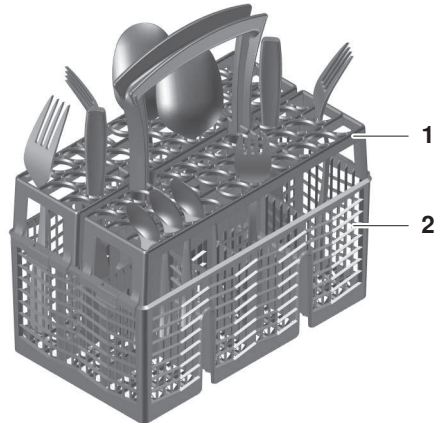

### Gevaar voor lekkend water!

Let er bij het sluiten van de toesteldeur op dat er geen bestekdelen uit de mand steken en ingeklemd raken. De dichtheid van het apparaat is anders niet gewaarborgd.

- ▶ Controleer of bestekdelen recht in de bestekkorf staan.

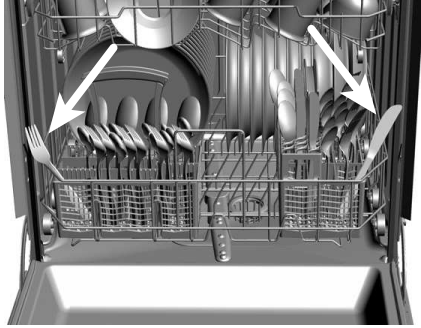

### 5.3 Tips voor het laden van de bovenste korf



**Schade aan het apparaat door te zware belading!**

Overschrijd het maximale laadgewicht van de bovenste korf van **9 kg** niet.

#### Kleiner vaatwerk inruimen

- ▶ Kleiner vaatwerk zoals schoteltjes, glazen, kopjes en schaaltes inruimen.
- ▶ Als neerklapbare legborden **1** worden gebruikt, moet de vaat om en om geordend worden.
- ▶ Plaats glazen tegen de uitklapbare glazenhouder **2**.

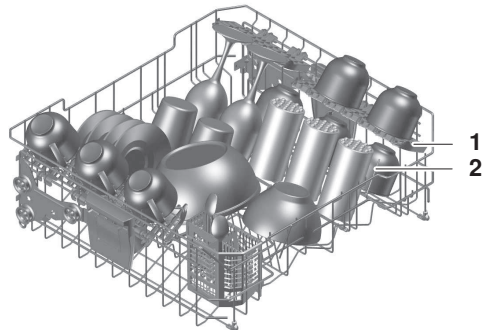

#### Glazen en flessen met easy-pennen stabiliseren

- ▶ Plaats de Easy-pennen **1** op de korfpennen.
- ▶ Drinkglazen, babyflessen, vazen en karaffen inruimen.
- ▶ Voor bredere vaat twee easy-pennen gebruiken.

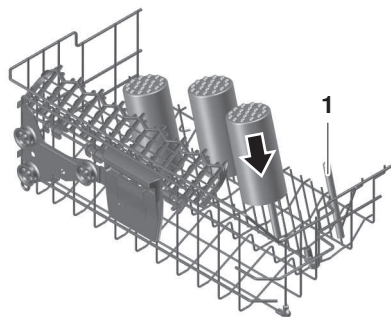

## Hoge glazen plaatsen

Voor meer stabiliteit van hoge glazen kunnen zowel glazenhouders als legborden gebruikt worden. Door het verwijderen van de legborden ontstaat er meer plaats voor hoge glazen.

### Glazenhouder

- ▶ Glazenhouders **1** licht naar boven trekken tot ze vastklikken.
- ▶ Hoge glazen tegen glazenhouders laten rusten.

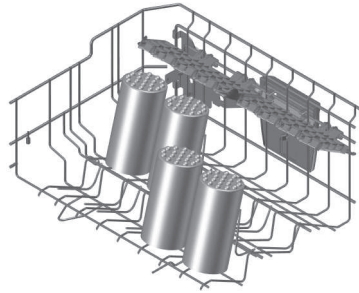
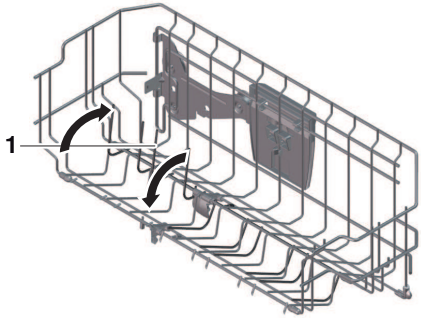

### Legbord

- ▶ Druk legbord **1** aan de haken **2** naar boven.
- ▶ Neem het legbord via de binnenzijde weg.
- ▶ Indien nodig kan het legbord in de hoger gelegen positie **3** gehangen worden.
- ▶ Steelglazen tegen de rand van de korf laten rusten.

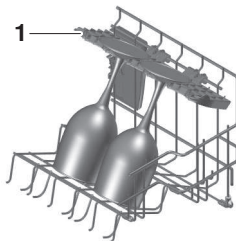
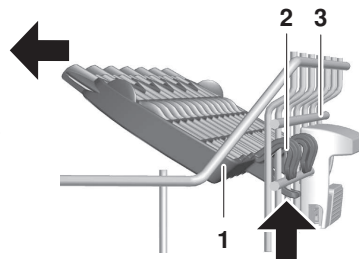

## Bovenste korf verstellen

Afhankelijk van het model kan de bovenste korf tussen ca. 2–4 cm in hoogte versteld worden. Er zijn ook gecombineerde schuine standen mogelijk.

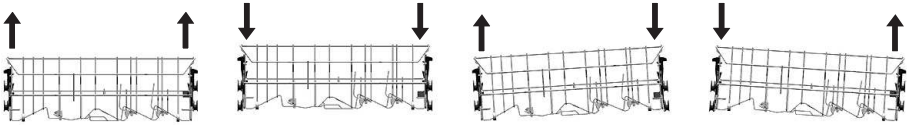

- ▶ Til de bovenste korf aan de handvaten **1** op tot de gewenste vergrendelingspositie.

- De bovenste korf werd verhoogd.

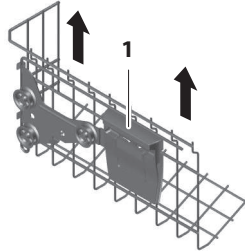

- ▶ Houd de bovenste korf aan de handvaten **1** vast.
- ▶ Til de bovenste korf licht op en druk tegelijkertijd op knop **2**.
  - De bevestiging wordt ontgrendeld.
- ▶ Laat de bovenste korf tot de gewenste positie zakken, laat de knop los en laat de korf vastklikken.
  - De bovenste korf werd verlaagd.

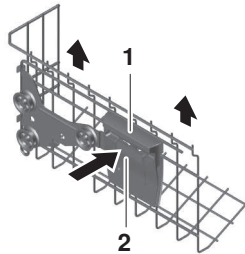

## Bovenste korf uitnemen

- ▶ De bovenste korf niet helemaal tot aan de aanslag uittrekken.
- ▶ Van onderen de onderste railuiteinden **1** vastpakken en met de wijsvingers en duimen de korfstoppers **2** naar boven drukken.
- ▶ Korfstoppers **2** verwijderen.
- ▶ Schuif de bovenste korf uit.

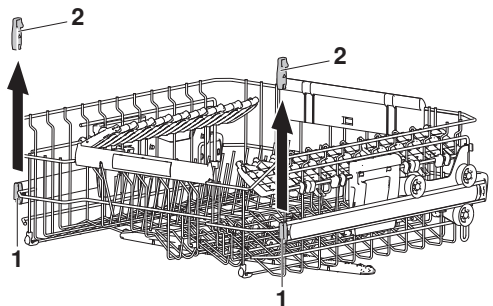

## Bovenste korf inzetten

- ▶ Schuif de rails 1 tot aan de aanslag uit.
- ▶ Laat de bovenste korf zodanig op de rails 1 glijden dat de bovenste korfrollen 2 op de rails komen te liggen.
- ▶ Korfstoppers 3 op de uiteinden van de rails 4 schuiven en vastdrukken.

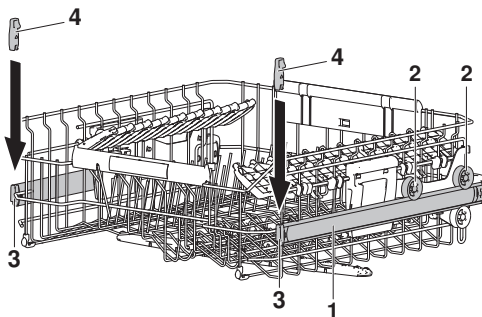

## 5.4 Laadtips besteklade \*

\*afhankelijk van het model



**Schade aan het apparaat door te zware belading!**

Overschrijd het maximale laadgewicht van de besteklade van **5 kg** niet.

### Bestek inruimen

- ▶ Lepels indien mogelijk met de greep in de pennenrij plaatsen.
- ▶ Bij lepels met dikke greep of bij opgetild zijdeel het mondstuk in de pennenrij plaatsen.

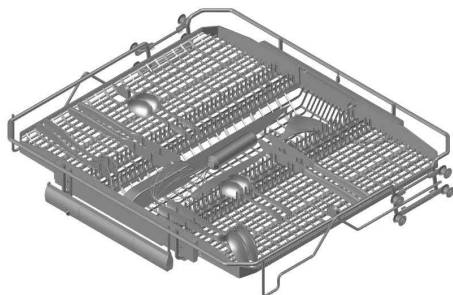

- ▶ Bij hoge glazen: Rechter beweeglijk zijdeel 2 cm optillen of naar het midden schuiven.

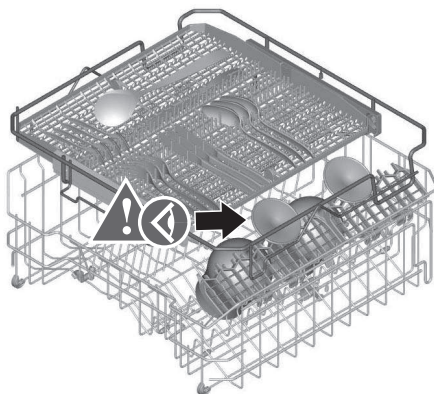

**Gevaar voor schade aan hoge glazen!**

Hoge glazen kunnen tegen het bestekladeframe stoten en beschadigd raken.



## De besteklade verwijderen

Voor het in- en uitladen buiten het apparaat kan de besteklade uit het apparaat verwijderd worden.

- ▶ De bestekkorf niet helemaal tot aan de aanslag uittrekken.
- ▶ Aan de onderste railuiteinden **1** vastpakken en met de wijsvingers en duimen de korfstoppers **2** naar boven drukken.
- ▶ Korfstoppers **2** verwijderen.
- ▶ Schuif de bestekkorf uit.

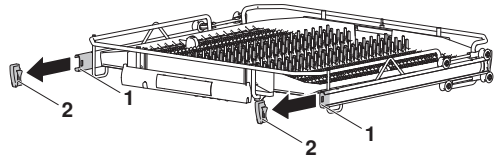

## De besteklade inzetten

- ▶ Schuif de rails **1** tot aan de aanslag uit.
- ▶ Leg de bovenste korfrollen **2** op de rails.
- ▶ Korfstoppers **3** op de uiteinden van de rails **4** schuiven en vastdrukken.

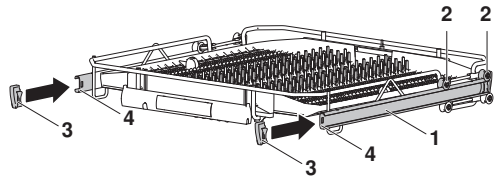

# 6 Bediening

## 6.1 Tips rondom de afwas

### Algemene informatie

- Overlaad de korven niet.
- Sterk ingebrande voedselresten vooraf inweken.
- Hol vaatwerk zoals kopjes, glazen, pannen, etc. moet met de opening naar beneden worden geplaatst, zodat het water kan wegstromen.
- Zet glazen er zo in dat ze elkaar niet aanraken om beschadigd glas en watervlekken te vermijden.
- Als metalen vefilters van dampafzuiger gereinigd worden, kies dan het programma «Intensief»  en gebruik de maximale hoeveelheid wasmiddel.

### Energie en water sparen

- Laad het apparaat tot aan de maximale capaciteit.
- Spoel het vaatwerk niet handmatig voor. Dit veroorzaakt een verhoogd water- en energieverbruik.
- Als het vaatwerk in de vaatwasmachine volgens de gebruiksaanwijzing gereinigd wordt, dan wordt normaal gesproken minder energie en water verbruikt dan bij het handmatig afwassen.

### Vaatwerk

Niet elk vaatwerk is geschikt voor machinale reiniging.

- Was loog- en warmtegevoelige onderdelen van hout of plastic met de hand.
- Keramiek en aardewerk zijn geneigd te scheuren en splinters af te geven.
- Opdrukken op glas en porselein zijn slechts beperkt resistent en kunnen na verloop van tijd vervagen of loslaten.
- Glas kan afhankelijk van het soort en het gebruikte wasmiddel mat worden. Vraag bij uw glasleverancier na of het glas vaatwasmachinebestendig is.

- In geslepen en dikke kristallen glazen en schalen kunnen spanningen ontstaan die tot breuk kunnen leiden.
- Geen vaatwerk met hechtetiketten afwassen. Losgekomen etiketten kunnen het filtersysteem verstopen.
- Voorwerpen van zilver, koper en tin kunnen bruin of zwart worden.
- Aluminium heeft de neiging om vlekken te vormen. Aluminium afzonderlijk of handmatig afwassen.

### 6.2 Afwasmiddel kiezen

#### Algemeen



**Gebruik in geen geval handafwasmiddel! Sterke schuimvorming kan tot storingen leiden. Houd de op de verpakking vermelde doseringsinstructies nauwkeurig aan overleg bij alle vragen met de wasmiddelfabrikant. Te hoge of lage dosering kan leiden tot schade aan het apparaat.**

- ▶ Gebruik alleen afwasmiddel dat geschikt is voor afwasmachines (tabs, poeder, gel, gecombineerde reinigingsproducten).

#### Tabs

Tabs zijn geschikt voor programma's met spoeltemperaturen boven 55 °C. Bij spoeltemperaturen onder 55 °C lossen tabs eventueel niet goed op, wat het afwasresultaat negatief beïnvloeden kan.



**Het programma «Party» is niet geschikt voor tabs! Alleen afwasmiddel in poeder- of gelvorm gebruiken!**

#### Gecombineerde reinigingsproducten (tabs/poeder)

Bij het gebruik van gecombineerde reinigingsmiddelen, die het gebruik van glansspoelmiddel en regenererzout overbodig moeten maken, dient u de volgende aanwijzingen in acht te nemen:

- ▶ Controleer op de productverpakking van de fabrikant van het afwasmiddel of de aangegeven waterhardheden met de lokale waterhardheid overeenkomen.
- ▶ Veelgebruikte persoonlijke instelling «All in 1»  activeren (zie pagina 38).
  - Programma's en indicaties worden aan het gecombineerde reinigingsproduct aangepast.
- ▶ Als de bijvulindicator  knippert, regenererzout bijvullen (zie pagina 46).
- ▶ Als de bijvulindicator  knippert, glansspoelmiddel bijvullen (zie pagina 46).

Als het afwas- of droogresultaat niet bevredigend is:

- ▶ Gebruik conventionele reinigingsproducten.
- ▶ Veelgebruikte persoonlijke instelling «All in 1»  deactiveren (zie pagina 38).

Voor reclamaties kunt u zich tot de fabrikant van het afwasmiddel wenden.

### 6.3 Afwasmiddel vullen



Er mogen geen reinigingsmiddelen in de opening van de deurvergrendeling terechtkomen. Dit kan een defecte deurvergrendeling tot gevolg hebben.

#### Poeder

- ▶ Op deksel **1** van het afwasmiddelreservoir **2** in pijlrichting drukken en openen.

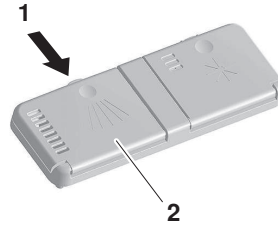

- ▶ Let op de markering **3** «20 en 30 ml».
- ▶ Doe het afwasmiddel in het reservoir. Doseer volgens de gegevens van de afwasmiddelfabrikant.
- ▶ Doe bij sterke vervuiling ca. 1 theelepel afwasmiddel in de voorspoelruimte **4**.
- ▶ Sluit klapdeksel **5**.

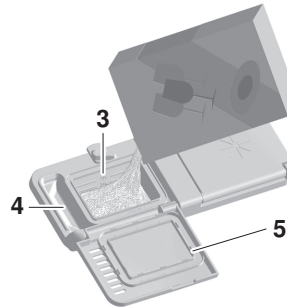

#### Tabs

- ▶ Leg de tab **6** plat in het doseerbakje.
- ▶ Sluit klapdeksel **5**.

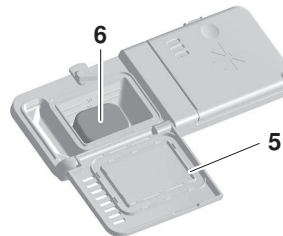

## 6.4 Display bedienen

Het kiezen van programma's, instelopties, persoonlijke instellingen, continuumodus en favorieten vindt plaats door het drukken op of ingedrukt houden van de betreffende toetsen.





### Toets indrukken

Door kort te drukken op een selecteerbare of geselecteerde toets kunt u

- van het ene menu naar het eerstvolgende hogere gaan.
- andere functies van hetzelfde menu laten weergeven.
- selecteerbare functies activeren.
- geselecteerde functies deactiveren.

### Toets ingedrukt houden

Met het ingedrukt houden van een toets kunt u eenvoudig





- een programma als favoriet  opslaan (zie pagina 35).
- een favoriet  wissen (zie pagina 36).
- Informatie  over een functie verkrijgen (zie pagina 39).
- een programma in de continuumodus  gebruiken (zie pagina 34).

### Bij programma's

- ▶ Houd de toets van het gewenste programma, bijv. , ingedrukt tot op het display naast het gekozen programma de toetsen ,  en  verschijnen.



### Bij favorieten

- ▶ Houd de toets van de gewenste favoriet, bijv. , ingedrukt tot op het display naast de gekozen favoriet de toetsen ,  en  verschijnen.





### Bij instelopties en alle persoonlijke instellingen

- ▶ Houd de toets van de gewenste functie ingedrukt tot op het display naast de gekozen functie de toets  verschijnt.

## 6.5 Programma kiezen en starten

De volgende stappen gelden voor alle programma's met uitzondering van het programma «Party» .

-  Om het programma «Party»  te starten, hoofdstuk «Programma 'Party'» in acht nemen (zie pagina 30).

### Programma kiezen

- ▶ Druk op het donkere display.
  - Het startbeeldscherm verschijnt.
- ▶ Druk op het startbeeldscherm zo vaak op de toets  tot het gewenste programma verschijnt.
- ▶ Druk op het gewenste programma, bijv. .
  - Op het display verschijnt het geselecteerde programma.



- ▶ Druk op de toets  om instelopties te kiezen.
  - Op het display verschijnt de keuze aan instelopties.



- ▶ Druk op de gewenste insteloptie, bijv. .
- ▶ Indien gewenst programma in continuumodus gebruiken (zie pagina 34) of programma als favoriet opslaan (zie pagina 35).

### Programmakeuze wijzigen

- ▶ Druk zo vaak op de toets  tot het startbeeldscherm verschijnt.
  - De gemaakte keuzes worden verworpen.
- ▶ Nieuwe keuzes maken.

### Programmakeuze afbreken

- ▶ Druk zo vaak op de toets  tot het startbeeldscherm verschijnt.
- ▶ Sluit de toesteldeur.
  - Het display wordt donker.

### Programma starten

- ▶ Sluit de toesteldeur zodra alle voor het programma nodige instellingen gemaakt zijn.
  - Het programma start onmiddellijk.
  - Afhankelijk van het model brandt het FunctionLight.

-  Als de toesteldeur niet binnen 30 seconden gesloten wordt, dan gaan alle keuzes, symbolen en het display uit; bovendien klinkt een geluidssignaal. Het programma moet opnieuw worden geselecteerd.

## 6.6 Programma «Party»

### Belading

Met het programma «Party»  kan de korf volledig beladen worden. Het programma is alleen geschikt voor licht vervuild vaatwerk:

- Wijn-, champagne- en drinkglazen
- Borden met licht vette resten
- Koffie- en theekopjes
- Bestek



Niet geschikt voor reeds ingedroogd of gemiddeld tot sterk vervuild vaatwerk!

### Toestel opwarmen

- ▶ Druk op het startbeeldscherm zo vaak op de toets  tot het programma «Party»  verschijnt.
- ▶ Druk op de toets .
  - Op het display verschijnt de volgende melding:



- ▶ Sluit de toesteldeur.
  - Het apparaat warmt gedurende max. 25 minuten op.
  - Afhankelijk van het model verschijnt op het display de melding «Vaatwerk inruimen» of het FunctionLight knippert.

### Programma starten

- ▶ Open de toesteldeur.
- ▶ Vaatwerk inruimen.
- ▶ Afwasmiddel in poeder- of gelvorm in de machine vullen.



Niet geschikt voor tabs!

- ▶ Druk op de toets .
- ▶ Sluit de toesteldeur.
  - Het programma start onmiddellijk en duurt ca. 11 minuten.

Zodra het programma beëindigd is,

- klinkt een 5-voudig geluidssignaal.

- ▶ Open de toesteldeur.
  - Op het display verschijnt de volgende melding:



- ▶ Vochtig vaatwerk uitnemen en met de hand nadrogen.

## Meerdere afwasbeurten uitvoeren

Omdat het water van de eerste afwasbeurt in het apparaat achterblijft en bij gesloten toesteldeur tot 5 uur warmgehouden wordt, kan het voor nog 4 afwasbeurten gebruikt worden.



**Gevaar voor brandwonden! Als het apparaat is aangesloten op een warmwaterleiding, kan het water tussen de spoelcycli heter zijn dan 50 °C.**



- ▶ Ruim indien nodig een nieuwe lading vaatwerk in.
  - Na de 5e afwasbeurt wordt het programma automatisch afgebroken.
- ▶ Afwasmiddel in poeder- of gelvorm in de machine vullen.



Voor elke verdere afwasbeurt met vaatwerk moet afwasmiddel in het afwasmiddelreservoir gevuld worden!

- ▶ Druk om het programma af te breken op de toets X.
- ▶ Sluit om het programma opnieuw te starten de toesteldeur.
  - Als de toesteldeur tussen 2 afwasbeurten langer dan 3 uur open blijft, dan wordt het programma afgebroken.



Bij veelvuldig gebruik van het programma «Party»  wordt aanbevolen, «Spoelen-Plus»  in de instellingen te activeren. Daardoor worden de desbetreffende afwasbeurt enigszins verlengd.

## 6.7 Tussendoor vaatwerk inruimen.



**Het vaatwerk en het water kunnen heet zijn. Verbrandingsgevaar!**

- ▶ Open de toesteldeur voorzichtig.
  - Het programma wordt onderbroken.
  - Op het display verschijnt het onderbroken programma afwisselend met de melding «Deur sluiten»



- ▶ Vaatwerk inruimen (zie pagina 18).
- ▶ Sluit de toesteldeur.
  - Het programma wordt voortgezet.

## 6.8 Programma voortijdig afbreken



**Het vaatwerk en het water kunnen heet zijn. Verbrandingsgevaar!**

- ▶ Open de toesteldeur voorzichtig.
  - Het programma wordt onderbroken.
  - Op het display verschijnt het onderbroken programma afwisselend met de melding «Deur sluiten»



- ▶ Druk op de toets X.
  - Op het display verschijnt de volgende melding:

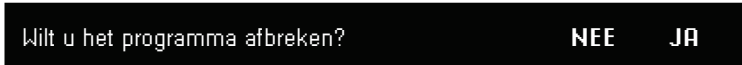

- ▶ Druk op de toets «JA».
  - Op het display staat: «Programma wordt afgebroken...»
  - Het water wordt weggepompt.
  - Er klinkt een vijfvoudig geluidssignaal.
  - Het display gaat uit.
  - Het programma is afgebroken.

## 6.9 Vaatwerk uitnemen

Het kan na het einde van het programma of na het einde van de nadrooofase verwijderd worden. Voor een optimale droging is het aan te bevelen om het vaatwerk pas na afloop van de nadrooofase te verwijderen.

### Einde van het programma en nadrooofase

Zodra het programma beëindigd is,
 

- klinkt een 5-voudig geluidssignaal.

Vervolgens begint de nadrooofase:

- Afhankelijk van het model brandt het display of knippert het FunctionLight.
- De toesteldeur wordt automatisch geopend.
- Op het display verschijnt de aflopende restduur van de nadrooofase.



**Schade aan het apparaat door het sluiten van de toesteldeur!**

De toesteldeur mag tijdens de automatische deuropening niet gesloten worden. Anders wordt de deuropener beschadigd!

Zodra de nadrooofase beëindigd is,

- klinken 3 lange geluidssignalen.
- verschijnt op het display gedurende ca. 10 seconden het energie- en waterverbruik van het programma.
- gaat het display uit.
- schakelt het apparaat naar de energiespaarmodus «EcoStandby».

### Vaatwasmachine uitruimen

- ▶ Verwijder het vaatwerk. Eerst de onderste korf uitladen.
- ▶ Zeefsysteem regelmatig controleren en eventueel reinigen (zie pagina 45).



## 7 Programma-opties

### 7.1 Uitgestelde start

Met de uitgestelde start kan er in daluren afgewassen worden (bijv. met een laag stroomtarief). Deze kan een korte tijd na het selecteren van het programma ingesteld worden. Het instelbereik ligt tussen 30 minuten en 24 uur.

#### Tijdsduur instellen

- ▶ Druk op het startbeeldscherm zo vaak op de toets  $\triangleright$  tot het gewenste programma verschijnt.
- ▶ Gewenste programma en indien nodig alle instelopties selecteren (zie pagina 29).
- ▶ Druk op de toets  $\triangleright \equiv$ .
- ▶ Druk op de toets  $\odot$ .
  - Op het display verschijnt het menu van de uitgestelde start.



- ▶ Druk de toets  $\oplus$  of  $\ominus$  zo vaak in tot de gewenste tijdsduur verschijnt.
- ▶ Druk indien nodig op «OptiStart»  $\odot$  om het vaatwerk tijdens de uitgestelde start in te weken.
- ▶ Druk op de toets  $\curvearrowright$ .
  - Op het display verschijnt het menu van de instelopties.
  - De gekozen tijdsduur is opgeslagen.
- ▶ Sluit de toesteldeur.
  - Afhankelijk van het model wordt het display gedoofd.
  - De ingestelde tijdsduur loopt af.
  - Na afloop van de ingestelde tijdsduur start het geselecteerde programma automatisch.
  - Aan het einde van het programma klinkt geen signaal.



Tijdens de uitgestelde start kan altijd alsnog vaatwerk worden ingeruimd.





#### Uitgestelde start en programma afbreken

- ▶ Open de toesteldeur.
- ▶ Druk op de toets  $\triangleright \equiv$ .
- ▶ Druk op de toets  $\odot$ .
- ▶ Druk zo vaak op de toets  $\ominus$  tot «0h00» verschijnt.
  - Uitgestelde start en programma zijn afgebroken.

## 7.2 Programma in continuumodus

Er kan één programma in de continuumodus gebruikt worden. Het programma verschijnt bij het openen van de toesteldeur op het startbeeldscherm en kan onmiddellijk gestart worden. Een programma dat in de continuumodus gebruikt wordt, kan op elk moment verwijderd worden.

### Programma als continuumodus opslaan

- ▶ Druk op het startbeeldscherm zo vaak op de toets > tot het gewenste programma verschijnt.
- ▶ Houd de toets van het gewenste programma, bijv. , ingedrukt tot op het display naast het gekozen programma de toetsen ,  en  verschijnen.



- ▶ Druk op de toets  en bevestig de vraag met «JA».
  - Op het display verschijnt het programma dat in de continuumodus gebruikt wordt.



### Continuumodus-programma starten

- ▶ Open de toesteldeur.
  - Op het display verschijnt het programma dat in de continuumodus gebruikt wordt.
- ▶ Druk op de toets ▶.
- ▶ Sluit de toesteldeur.
  - Het programma start.

### Continuumodus beëindigen





- ▶ Open de toesteldeur.
  - Op het display verschijnt het programma dat in de continuumodus gebruikt wordt.
- ▶ Druk op de toets  en bevestig de vraag met «JA».
  - Op het display verschijnt het startbeeldscherm.
  - De continuumodus wordt beëindigd.

### 7.3 Favorieten

Er kunnen tot 10 programma's met of zonder instelopties als favorieten opgeslagen worden. Als favorieten opgeslagen programma's verschijnen op het startbeeldscherm na het Eco-programma  en kunnen te allen tijde gewist worden.

#### Favorieten zonder instelopties aanmaken

 Deze functie is geschikt om programma's die af fabriek niet op het startbeeldscherm te zien zijn, hier weer te geven.

- ▶ Druk op het startbeeldscherm zo vaak op de toets  tot het gewenste programma verschijnt.
- ▶ Houd de toets van het gewenste programma, bijv. , ingedrukt tot op het display naast het gekozen programma de toetsen ,  en  verschijnen.







- ▶ Druk op de toets  en bevestig de vraag met «JA».
  - Op het display verschijnt het geselecteerde programma met een hart, bijv. .



#### Favorieten met instelopties aanmaken

- ▶ Programma met instelopties kiezen (zie pagina 29).



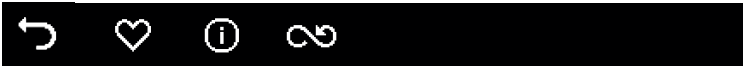

- ▶ Druk in het menu van de instelopties op de toets .
  - Op het display verschijnen de toetsen ,  en .







- ▶ Druk op de toets  en bevestig de vraag met «JA».
  - Op het display verschijnt het geselecteerde programma met een hart, bijv. .



#### Favorieten starten

- ▶ Druk op het startbeeldscherm zo vaak op de toets  tot de gewenste favoriet verschijnt.
- ▶ Druk op de toets van de gewenste favoriet, bijv. .
- ▶ Indien nodig de instelopties aanpassen (zie pagina 29).
- ▶ Sluit de toesteldeur zodra alle voor het programma nodige instellingen gemaakt zijn.
  - Het programma start onmiddellijk.
  - Afhankelijk van het model brandt het FunctionLight.

### Favorieten in de continuumodus gebruiken





- ▶ Druk op het startbeeldscherm zo vaak op de toets > tot de gewenste favoriet verschijnt.
- ▶ Houd de toets van de gewenste favoriet, bijv. , ingedrukt tot op het display naast de gekozen favoriet de toetsen ,  en  verschijnen.



- ▶ Druk op de toets  en bevestig de vraag met «JA».
  - Op het display verschijnt het programma dat in de continuumodus gebruikt wordt.



### Favorieten wissen



- ▶ Druk op het startbeeldscherm zo vaak op de toets > tot de gewenste favoriet verschijnt.
- ▶ Houd de toets van de gewenste favoriet, bijv. , ingedrukt tot op het display naast de gekozen favoriet de toetsen ,  en  verschijnen.





- ▶ Druk op de toets  en bevestig de vraag met «JA».
  - De favoriet is gewist.

## 7.4 Instelopties permanent selecteren

### Instelopties aan elk programma toewijzen

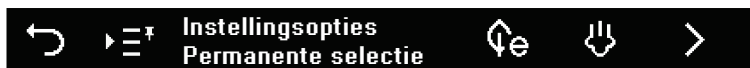
- ▶ Druk op het startbeeldscherm zo vaak op de toets > tot «Persoonlijke instellingen»  verschijnt.
- ▶ Selecteer de persoonlijke instelling «Instelopties permanente selectie» .
  - De persoonlijke instelling «Instelopties permanente selectie»  verschijnt.



- ▶ Druk op de gewenste insteloptie, bijv. .
  - Op het display verschijnt de geselecteerde insteloptie met een prikker, bijv. .



- Bij de volgende selectie van een programma wordt de gekozen insteloptie automatisch aan elk programma toegewezen.
- ▶ Selecteer indien gewenst andere instelopties permanent.
- ▶ Druk op de toets  om naar het hoofdmenu van de persoonlijke instellingen te gaan.



## Permanente insteloptie tijdelijk uitschakelen



- ▶ Druk op het gewenste programma, bijv. .
  - Op het display verschijnt het geselecteerde programma.



- ▶ Druk op de toets .
  - Op het display verschijnt de keuze aan instelopties.



- ▶ Druk op de permanent geselecteerde insteloptie, bijv. .
  - De insteloptie «Energie besparen»  wordt voor het programma «Intensief»  tijdelijk uitgeschakeld.
- ▶ Selecteer indien gewenst andere instelopties.
- ▶ Programma starten (zie pagina 29).

 Voortaan zullen bij de selectie van het programma «Intensief»  weer alle permanent geselecteerde instelopties verschijnen.

## 7.5 Kinderbeveiliging

### Activeren

- ▶ Druk op het startbeeldscherm zo vaak op de toets  tot de persoonlijke instelling «Kinderbeveiliging»  verschijnt.
- ▶ Druk op de toets .
- ▶ Druk op de toets .
  - Op het display staat: «Om de kinderbeveiliging te activeren, de code 3221 achteruit invoeren.»
- ▶ Druk op de toets  om de melding te bevestigen.
  - Op het display verschijnt het invoerveld voor de code.

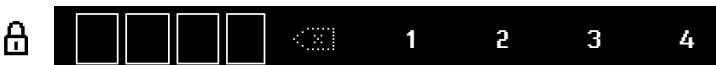

- ▶ Code volgens het hoofdstuk «Veelgebruikte persoonlijke instellingen» invoeren (zie pagina 18).
  - De kinderbeveiliging is geactiveerd.

### Bediening bij geactiveerde kinderbeveiliging

De kinderbeveiliging moet vóór elke programmaselectie worden uitgeschakeld. Ecomanagement-gegevens kunnen zonder de kinderbeveiliging uit te schakelen worden opgevraagd.



- ▶ Open de toesteldeur.
  - Op het display verschijnt het invoerveld voor de code.
- ▶ Code volgens het hoofdstuk «Veelgebruikte persoonlijke instellingen» invoeren (zie pagina 18).
  - Het apparaat is ontgrendeld.
  - Het apparaat kan normaal bediend worden.

### Deactiveren

- ▶ Druk op het startbeeldscherm zo vaak op de toets > tot de persoonlijke instelling «Kinderbeveiliging»  verschijnt.
- ▶ Druk op de toets .
- ▶ Druk op de toets .
- De kinderbeveiliging is gedeactiveerd.

## 7.6 All in 1

### Activeren

- ▶ Druk op het startbeeldscherm zo vaak op de toets > tot de persoonlijke instelling «All in 1»  verschijnt.
- ▶ Druk op de toets .
- «All in 1» is geactiveerd.
- ▶ Druk op de toets  om naar het startbeeldscherm te gaan.
- ▶ Gecombineerd reinigingsmiddel vullen (zie pagina 27).





**Bij het programma «Party» mogen geen tabs gebruikt worden! Alleen gecombineerde reinigingsproducten in poeder- of gelvorm in de machine vullen!**

- ▶ Programma selecteren (zie pagina 29).

### Deactiveren

- ▶ Druk op het startbeeldscherm zo vaak op de toets > tot de persoonlijke instelling «All in 1»  verschijnt.
- ▶ Druk op de toets .
- «All in 1» is gedeactiveerd.
- ▶ Druk op de toets  om naar het startbeeldscherm te gaan.

## 7.7 Veegbescherming

- ▶ Druk op het startbeeldscherm zo vaak op de toets > tot de persoonlijke instelling «Veegbescherming»  verschijnt.
- ▶ Druk op de toets .
- Het display wordt 10 seconden geblokkeerd.
- Op het display loopt de blokkeertijd af.
- Zodra de blokkeertijd afgelopen is verschijnt het startbeeldscherm.

## 7.8 EcoManagement

- ▶ Druk op de toets .
- Op het display verschijnt het energie- en waterverbruik van het laatste programma.

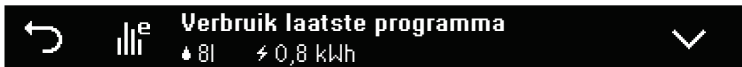

- ▶ Druk op de toets .
- Op het display verschijnt het gemiddelde energie- en waterverbruik van de laatste 25 programma's.

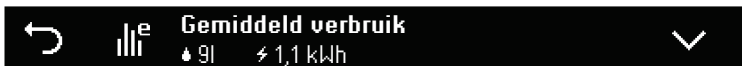

- ▶ Druk nogmaals op de toets  $\nabla$ .
  - Op het display verschijnt het gemiddelde energie- en waterverbruik van de laatste 25 programma's.



## 7.9 Informatie

- ▶ Houd de toets van de gewenste functie ingedrukt tot op het display naast de gekozen functie de toets  $\textcircled{i}$  verschijnt.
- ▶ Druk op de toets  $\textcircled{i}$ .
  - Op het display verschijnt de beschrijving bij de functie.

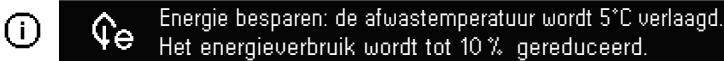

- ▶ Druk op de toets  $\textcircled{i}$  om de informatie te sluiten.

# 8 V-ZUG-Home

## 8.1 Voorwaarden

Om van de volledige omvang van V-ZUG-Home gebruik te kunnen maken, moet aan de volgende voorwaarden zijn voldaan:

- Internettoegang en toegang tot Google Play™ Store/App Store®
- Draadloos netwerk dat aan een van de volgende standaards voldoet: 2.4GHz 802.11 b/g/n
- Smartphone of tablet dat met het draadloze netwerk verbonden is
- Systeemvereisten voor smartphone of tablet: vanaf Android 6.0 of vanaf iOS 11.0



Google Play™ is een handelsmerk van Google Inc.



Apple en het Apple-logo zijn merken van Apple Inc. die in de VS en in andere landen geregistreerd zijn. App Store® is een handelsmerk van Apple Inc.

## 8.2 Eerste inbedrijfstelling



Blijf terwijl u verbinding maakt in de buurt van uw apparaat en houd het wachtwoord van uw draadloos netwerk bij de hand.

### App installeren

- ▶ Op de smartphone/tablet Bluetooth en locatiebepaling activeren.
- ▶ In de Google Play™ Store/App Store® naar «V-ZUG» zoeken.
- ▶ V-ZUG-app installeren en openen.

### V-ZUG-Home-modus op het apparaat activeren

- ▶ In de persoonlijke instellingen onder «V-ZUG-Home» de bedrijfsmodus «Weergeven» of «Bedienen» instellen.

## Apparaat met het thuisnetwerk verbinden

- ▶ Voeg in de V-ZUG app een toestel toe.
  - In de V-ZUG app verschijnt een bluetooth-koppelaanvraag.
  - Op het display van het toestel verschijnt een 6-cijferige PIN-code.
- ▶ Voer de 6-cijferige PIN-code in de V-ZUG app in en bevestig de bluetooth-koppelaanvraag.
  - In de V-ZUG app verschijnen alle beschikbare draadloze netwerken.
- ▶ Selecteer uw draadloze netwerk.
- ▶ Voer het wachtwoord van uw draadloze netwerk in.
  - Het toestel is verbonden met uw draadloze netwerk.





Meer informatie over V-ZUG-Home en de beschikbaarheid is te vinden onder [home.vzug.com](http://home.vzug.com) of in de V-ZUG-Home gebruiksaanwijzing.

## 9 Persoonlijke instellingen

### 9.1 Persoonlijke instellingen aanpassen

De persoonlijke instellingen kunnen te allen tijde gewijzigd worden.

- ▶ Druk op het startbeeldscherm zo vaak op de toets > tot  «Persoonlijke instellingen» verschijnt.
- ▶ Druk op de toets .
  - Op het display verschijnt het menu van de persoonlijke instellingen.



- ▶ Druk zo vaak op de toets > tot de gewenste persoonlijke instelling verschijnt.
- ▶ Druk op de gewenste persoonlijke instelling.
  - De gekozen persoonlijke instelling verschijnt wit.
- ▶ Maak de gewenste instelling.
- ▶ Druk op de toets  om naar het hoofdmenu van de persoonlijke instellingen te gaan.

### 9.2 Overzicht persoonlijke instellingen



#### Taal

#### Keuze

De taal van het display kan worden gewijzigd. U heeft de keuze uit verschillende talen.

- Nederlands
- (...)



#### Helderheid



#### Keuze

De helderheid van het display kan met de toetsen + en – veranderd worden. Er staan 5 verschillende helderheidsinstellingen ter beschikking.

- Niveau 1: zeer donker
- Niveau 2: donker
- Niveau 3: gemiddeld (af fabriek ingesteld)
- Niveau 4: licht
- Niveau 5: zeer licht









 **Geluidswaergaven****Keuze**

Er zijn 2 soorten geluiden: Toetsgeluiden  en signaalgeluiden . Toetsgeluiden klinken bij het drukken op de toetsen. Signaalgeluiden klinken na het einde van het programma, na de nadrooofase en bij storingen. Het volume van beide tonen kan gewijzigd of uitgeschakeld worden. U heeft de keuze uit 2 verschillende geluidsterktes.



- : Uit
- : Zacht (af fabriek ingesteld)
- : Luid



 **Instelopties permanent selecteren****Keuze**

Door te drukken op een insteloptie wordt deze automatisch bij elk programma toegewezen (zie pagina 36). Alleen bij het programma «Voorspoelen»  worden de instelopties «Energie besparen»  en «SteamFinish»  niet geactiveerd.

- : Energie besparen
- : SteamFinish
- : Halve belading
- : Uitgestelde start
- : SpoelenPlus
- : DrogenPlus

 **Glansspoelmiddeldosering****Keuze**

De hoeveelheid glansspoelmiddel wordt automatisch  aangepast aan de hoeveelheid vaatwerk en de waterhardheid. Als het droogresultaat niet bevredigend is, kan de dosering handmatig  op 12 standen worden ingesteld. De hoeveelheid glansspoelmiddel kan worden uitgeschakeld .

- : Automatisch (af fabriek ingesteld)
- : Niveau 1-12
- : Uit

 **Waterhardheid****Keuze**

De waterhardheid kan op «°fH» of «°dH» ingesteld worden. De waterhardheid kan aan de plaatselijke omstandigheden worden aangepast. Neem contact op met de lokale watervoorziening.

- °fH: Franse waterhardheid (af fabriek ingesteld: 26-30)
- °dH: Duitse hardheid

	zacht		medium				hard				zeer hard			
°fH	0 - 5	6 - 10	11 - 15	16 - 20	21 - 25	26 - 30	31 - 35	36 - 40	41 - 50	51 - 60	61 - 70	71 - 80	81 - 120	
°dH	0 - 3	4 - 6	7 - 9	10 - 12	13 - 14	15 - 16	17 - 19	20 - 22	23 - 27	28 - 32	33 - 38	39 - 45	45 - 65	

 **Temperatuureenheid****Keuze**

De temperatuureenheid kan in «°C» of «°F» weergegeven worden.

- °C: graden Celsius
- °F: graden Fahrenheit (af fabriek ingesteld)

 <b>Binnenverlichting</b>	<b>Keuze</b>
<p>Als de persoonlijke instelling geactiveerd is, wordt vanaf een bepaalde deuropeningshoek de binnenruimte gedurende de ingestelde tijdsduur verlicht. Er staan 5 verschillende tijdsduren ter beschikking.</p>	<ul style="list-style-type: none"> <li>▪ <input checked="" type="checkbox"/> Geactiveerd (af fabriek ingesteld: 10 minuten)</li> <li>▪ <input type="checkbox"/> Gedeactiveerd</li> </ul>
 <b>FunctionLight *</b>	<b>Keuze</b>
<p>De helderheid van de deuropeningsverlichting kan met de toetsen + en – veranderd of gedeactiveerd worden. Er staan 3 verschillende helderheidsinstellingen ter beschikking.</p>	<ul style="list-style-type: none"> <li>▪ <input checked="" type="checkbox"/> Geactiveerd (af fabriek ingesteld: stand 2)</li> <li>▪ <input type="checkbox"/> Gedeactiveerd</li> </ul>
* afhankelijk van het model	
 <b>Automatische deuropening</b>	<b>Keuze</b>
<p>Als deze persoonlijke instelling geactiveerd is, opent de toestel deur automatisch tijdens de droog- en nadroogfase op een kier om energie te besparen. Als deze persoonlijke instelling gedeactiveerd is, wordt de programmaduur 10 minuten langer.</p>	<ul style="list-style-type: none"> <li>▪ <input checked="" type="checkbox"/> Geactiveerd (af fabriek ingesteld)</li> <li>▪ <input type="checkbox"/> Gedeactiveerd</li> </ul>
 <b>Bediening deuropeningshoek</b>	<b>Keuze</b>
<p>Als deze persoonlijke instelling geactiveerd is, wordt de bediening van het display bij een deuropeningshoek van meer dan 46° geblokkeerd om het onbedoeld bedienen van het display te voorkomen.</p>	<ul style="list-style-type: none"> <li>▪ <input checked="" type="checkbox"/> Geactiveerd</li> <li>▪ <input type="checkbox"/> Gedeactiveerd (af fabriek ingesteld)</li> </ul>
 <b>Automatische standby</b>	<b>Keuze</b>
<p>Als deze persoonlijke instelling geactiveerd is, verdwijnt de informatie op het display na afloop van het programma. Als deze persoonlijke instelling gedeactiveerd is, kan door het bedienen van de deur informatie weergegeven worden. Wanneer daarna een willekeurige toets wordt ingedrukt, is er geen weergave meer.</p>	<ul style="list-style-type: none"> <li>▪ <input checked="" type="checkbox"/> Geactiveerd (af fabriek ingesteld)</li> <li>▪ <input type="checkbox"/> Gedeactiveerd</li> </ul>
 <b>V-ZUG-Home</b>	<b>Keuze</b>
<p>Met V-ZUG-Home is via de V-ZUG app toegang tot uw apparaten mogelijk en bijv. persoonlijke instellingen opvragen en wijzigen en diverse statussen van uw huishoudelijke apparatuur opvragen.</p>	<ul style="list-style-type: none"> <li>▪ <input checked="" type="checkbox"/> Geactiveerd</li> <li>▪ <input type="checkbox"/> Gedeactiveerd (af fabriek ingesteld)</li> </ul>



Meer informatie over V-ZUG-Home en de beschikbaarheid is te vinden onder [home.vzug.com](http://home.vzug.com) of in de V-ZUG-Home gebruiksaanwijzing.



### EcoManagement

### Keuze

Als deze persoonlijke instelling geactiveerd is, stelt EcoManagement informatie over het energie- en waterverbruik van het apparaat ter beschikking. Met «Wissen» worden alle verbruikswaarden op «0» teruggezet.

- : Geactiveerd (af fabriek ingesteld)
- : Wissen
- : Gedeactiveerd



### Opslagduur tank

### Keuze

Als deze persoonlijke instelling geactiveerd is, wordt het laatste spoelwater bewaard en voor het volgende programma gebruikt. Wordt er geen programma gestart, dan wordt het water na de ingestelde tijdsduur weggepompt. Er kan tussen 3 verschillende tijdsduren worden gekozen. Na ongeveer 20 tankvullingen wordt de tank automatisch gespoeld; dit betekent een programmaverlenging van ongeveer 30 minuten.

- : Geactiveerd (af fabriek ingesteld: 36 uur)
- : Gedeactiveerd



### Opslagtank legen

### Keuze

De opslagtank wordt na het aantikken van de toets onmiddellijk geleegd.

- : Opslagtank legen



### Tank legen bij een netonderbreking

### Keuze

Als deze persoonlijke instelling geactiveerd is, wordt de opslagtank na een netstoring ook geleegd als vooraf het programma «Eco» gedraaid heeft.

- : Geactiveerd
- : Gedeactiveerd (af fabriek ingesteld)













### Warmtepomp \*

### Keuze

Als de persoonlijke instelling geactiveerd is, wordt afhankelijk van de spoeltemperatuur de warmtepomp ingeschakeld. Hierbij wordt het energieverbruik gereduceerd en de programmaduur verlengd. Afhankelijk van de instelling (persoonlijke instellingen, extra functies) varieert de programmaduur bijkomend. Als meerdere programma's na elkaar worden gestart, blijft de warmtepomp mogelijk uitgeschakeld.

- : Geactiveerd (af fabriek ingesteld: 36 uur)
- : Gedeactiveerd

\* afhankelijk van het model

 <b>Warmwateraansluiting</b> Als het apparaat is aangesloten op een warmwaterleiding, wordt bij geactiveerde instelling het aanwezige warme water optimaal benut. Naar de instelling «Zonder verwarmen»  : Alleen instellen als het toevoerwater min. 60 °C warm is. Aan het einde van het programma kan het vaatwerk nog vochtig zijn. Laat het vaatwerk in het apparaat tot het droog is (bijv. 's nachts).	<b>Keuze</b> <ul style="list-style-type: none"> <li>▪ : Geactiveerd</li> <li>▪ : Zonder verwarmen</li> <li>▪ : Gedeactiveerd (af fabriek ingesteld)</li> </ul>
 <b>Favorieten wissen</b> Met «Wissen»  en het bevestigen van de vraag worden alle favorieten gewist.	<b>Keuze</b> <ul style="list-style-type: none"> <li>▪ : Wissen</li> </ul>
 <b>Fabrieksinstelling</b> Met «JA» worden alle persoonlijke instellingen naar de fabrieksinstelling teruggezet.	<b>Keuze</b> <ul style="list-style-type: none"> <li>▪ JA</li> <li>▪ NEE</li> </ul>
 <b>Service-instellingen</b> De service-instellingen zijn alleen beschikbaar voor de servicemonteurs.	

## 10 Verzorging en onderhoud

### 10.1 Binnen- en buitenreiniging

#### Binnenruimte reinigen

Bij de juiste afwasmiddeldosering reinigt de binnenruimte zichzelf. 2 x per jaar moet het apparaat daarnaast met machinereinigingsmiddel worden gereinigd

- ▶ Gebruiksaanwijzing van het machinereinigingsmiddel in acht nemen.
- ▶ Selecteer het programma «Machineonderhoud» , omdat machinereinigingsmiddelen hogere temperaturen voor een optimaal reinigingseffect nodig hebben.

#### Buitenkant reinigen

- ▶ Gebruik geen schurende of sterk zure reinigingsmiddelen.
- ▶ Gebruik geen krassende schuursponsjes, staalwol etc. voor het reinigen. Anders raakt het oppervlak beschadigd.
- ▶ Verwijder vuil of resten van reinigingsmiddelen onmiddellijk. Gebruik alleen een handafwasmiddel of glasreiniger.
- ▶ Reinig het oppervlak alleen met een zachte, vochtige doek – bij metalen oppervlakken in slijprichting.
- ▶ Reinig het bedieningspaneel met een vochtige doek en droog het daarna na. Gebruik alleen een handafwasmiddel of glasreiniger.
- ▶ Reinig de deuropakking en zijkanten periodiek met een zachte, vochtige doek.

## 10.2 Sproeiarmen reinigen

### Bovenste sproeiarm

- ▶ Trek de bovenste korf helemaal naar buiten.
- ▶ Draai de bajonetsluiting **1** tegen de klok in los en verwijder hem.
- ▶ Trek de sproeiarm **2** van de rotatieas en spoel hem goed uit onder stromend water.
- ▶ Controleer de sproeikoppen.

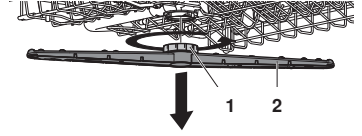

### Onderste sproeiarm

- ▶ Pak de sproeiarm **3** in het midden vast en trek hem met kracht omhoog.
- ▶ Spoel de sproeiarm goed uit onder stromend water.
- ▶ Sproeiers **4** controleren.
- ▶ Zeefstelsysteem **5** en grove zeef reinigen (zie pagina 45).

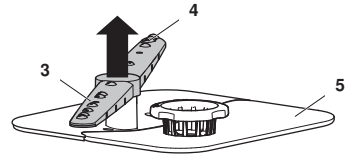

## 10.3 Zeefstelsysteem reinigen



**Reinig de ruimte onder het zeefstelsysteem uitsluitend met zachte materialen. Gebruik nooit metalen voorwerpen.**

**Een niet correct geplaatst zeefstelsysteem kan leiden tot storingen aan het toestel.**

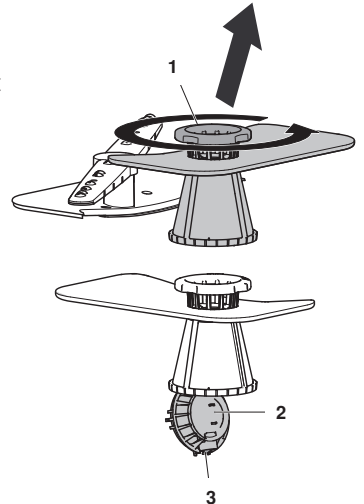

- ▶ Open de toesteldeur en trek de onderste korf naar buiten.
- ▶ Draai de fijne zeef **1** tegen de klok in los en neem het zeefstelsysteem eruit.
- ▶ Open de grove zeef **2** door op de sluitklep **3** te drukken en reinig het zeefstelsysteem met een borstel onder stromend water.
- ▶ Verwijder grove resten.
- ▶ Plaats het zeefstelsysteem terug en draai de fijne zeef **1** met de klok mee tot de aanslag.



## 10.4 Regeneerzout bijvullen

 **Doe nooit afwasmiddel in het zoutreservoir!**

Als de zoutvoorraad op is, knippert de bijvulindicator  en op het display staat:

  **Regeneerzout bijvullen.**  
 Vervolgens programma voorspoelen  kiezen.

- ▶ Open de zoutverpakking.
- ▶ Open de toesteldeur en neem de onderste korf er uit.
- ▶ Open het deksel van zoutreservoir **3** door het handvat omhoog te trekken.
- ▶ **Alleen bij de eerste inbedrijfstelling:** Vul eerst 1 l water bij.
- ▶ Vul vervolgens 1 kg gewoon regeneerzout bij.
- ▶ Verwijder zoutresten van de rand van het zoutreservoir.
- ▶ Druk het deksel van het zoutreservoir **3** dicht tot de kliksluiting vastklikt.
- ▶ Kies het programma «Voorspoelen»  zonder vaatwerk om het apparaat te beschermen tegen corrosie door eventuele zoutresten.

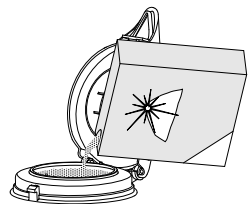
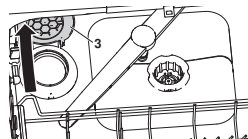

### Globaal regeneerzoutverbruik

Het verbruik van regeneerzout is afhankelijk van de waterhardheid van het leidingwater. Hoe lager de waterhardheid, hoe hoger het aantal afwasbeurten dat met 1 kg regeneerzout mogelijk is.

Afwasbeurten per kg zout	∞	680	360	250	150	125	100	85	60	45	35	28	20
Franse waterhardheid (°fH)	0 - 5	6 - 10	11 - 15	16 - 20	21 - 25	26 - 30	31 - 35	36 - 40	41 - 50	51 - 60	61 - 70	71 - 80	81 - 120
Duitse waterhardheid (°dH)	0 - 3	4 - 6	7 - 9	10 - 12	13 - 14	15 - 16	17 - 19	20 - 22	23 - 27	28 - 32	33 - 38	39 - 45	45 - 65

## 10.5 Glansspoelmiddel bijvullen

 **Doe nooit afwasmiddel in het glansspoelmiddelreservoir. Veeg gemorst glansspoelmiddel af. Gevaar voor schuimvorming. Neem de veiligheidsvoorschriften en waarschuwingen van de fabrikant in acht.**

Het glansspoelmiddel zorgt ervoor dat het laatste spoelwater (glansspoelen) wegstroomt zonder druppels achter te laten.

Als de glansspoelmiddelvoorraad leeg is, knippert de bijvulindicator  en op het display staat:

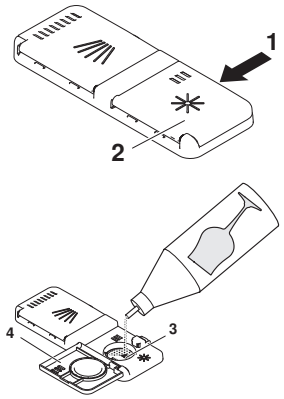

  **Glansmiddel bijvullen.**  

- ▶ Op deksel **1** van het glansspoelmiddelreservoir **2** in pijlrichting drukken en openen.
- ▶ Vul het glansspoelmiddel bij tot de markering **3** «max» (1,3 dl = ca. 35 afwasbeurten).
- ▶ Sluit klapdeksel **4**.
- ▶ Veeg gemorst glansspoelmiddel af.



## 10.6 Opslagtank legen

De opslagtank moet worden gelegegd voordat het apparaat wordt losgekoppeld van de stroomvoorziening (bij. in vakantiewoningen, bij andere huurders).

- ▶ In de persoonlijke instellingen «Opslagtank legen»  kiezen (zie pagina 40).
- ▶ Druk op de toets .
  - De opslagtank wordt meteen gelegegd.



## 11 Storingen zelf verhelpen

De volgende storingen kunnen eventueel zelf verholpen worden. Als dit niet mogelijk is, noteer dan de complete storingsmelding en het serienummer (SN) op het typeplaatje van uw apparaat en bel de servicedienst.

### 11.1 Storingsmeldingen

Volg bij storingsmeldingen de aanwijzingen op het bedieningspaneel. Druk na het verhelpen van de storingen op . Het apparaat kan weer normaal bediend worden.

- Bij storingen klinkt er gedurende 1 minuut een geluidssignaal.



Display	Mogelijke oorzaken	Oplossing
<b>A0</b> Schuimvorming?	<ul style="list-style-type: none"> <li>▪ Sterk schuimend afwasmiddel gebruikt.</li> <li>▪ Gemorst glansspoelmiddel.</li> <li>▪ Handafwasmiddel gebruikt.</li> </ul>	<ul style="list-style-type: none"> <li>▶ Veeg gemorst glansspoelmiddel af met een doek.</li> <li>▶ Schuim met ca. 1 dl spijsolie verwijderen.</li> <li>▶ Druk op de toets  om de storingsmelding te bevestigen.</li> <li>▶ Programma «Voorspoelen»  selecteren.</li> </ul>
<b>A1</b> Zeefstelsysteem controleren	<ul style="list-style-type: none"> <li>▪ Zeefstelsysteem niet geplaatst.</li> <li>▪ Zeefstelsysteem niet volledig vergrendeld.</li> </ul>	<ul style="list-style-type: none"> <li>▶ Controleer het zeefstelsysteem en plaats het terug.</li> <li>▶ Fijnzeefgreep met de klok mee tot aan de aanslag draaien (zie pagina 45).</li> </ul>

Display	Mogelijke oorzaken	Oplossing
<b>A2</b> Waterafvoer con- trolleren	<ul style="list-style-type: none"> <li>▪ Zeefstelsysteem verstopt.</li> <li>▪ Afvoerslang geknikt.</li> <li>▪ Afvoerpomp of sifon verstopt.</li> <li>▪ Bovenmatige schuimvorming door gemorst glansspoelmiddel.</li> </ul>	<ul style="list-style-type: none"> <li>▶ Zeefstelsysteem reinigen (zie pagina 45).</li> <li>▶ Verhelp de storing.</li> <li>▶ Druk op de toets <math>\checkmark</math> om de storingsmelding te bevestigen.</li> <li>▶ Start het programma opnieuw.</li> </ul>
<b>A7</b> Warmtepompsto- ring	<ul style="list-style-type: none"> <li>▪ Storing van de warmte- pomp</li> </ul>	<ul style="list-style-type: none"> <li>▶ Druk op de toets <math>\checkmark</math> om de storings- melding te bevestigen. <ul style="list-style-type: none"> <li>– Het apparaat is verder klaar voor gebruik. De warmtepomp wordt niet gebruikt.</li> </ul> </li> </ul>
<b>A9</b> Watertoevoer con- trolleren	<ul style="list-style-type: none"> <li>▪ Waterkraan gesloten.</li> <li>▪ Filterzeef in de toevoer verstopt.</li> <li>▪ Onderbreking in de wa- tertoevoer.</li> <li>▪ Te lage waterdruk.</li> </ul>	<ul style="list-style-type: none"> <li>▶ Verhelp de storing of wacht tot de watertoevoer is hersteld.</li> <li>▶ Druk op de toets <math>\checkmark</math> om de storings- melding te bevestigen.</li> <li>▶ Start het programma opnieuw.</li> </ul>
<b>F8 / E18</b> zie handleiding / SN XXXXX XXXXXX	<ul style="list-style-type: none"> <li>▪ Toevoerwater is warmer dan 79 °C (warmwater- aansluiting).</li> </ul>	<ul style="list-style-type: none"> <li>▶ Laat de temperatuur van het toevoer- water verlagen door een sanitair- monteur.</li> </ul>
<b>F.../E...</b> zie handleiding/ SN XXXXX XXXXXX	<ul style="list-style-type: none"> <li>▪ Verschillende situaties kunnen tot een «F»-mel- ding leiden.</li> </ul>	<ul style="list-style-type: none"> <li>▶ Druk op de toets <math>\checkmark</math> om de storings- melding te bevestigen.</li> </ul> <p>Indien de storingsmelding niet ver- dwijnt:</p> <ul style="list-style-type: none"> <li>▶ Onderbreek de stroomtoevoer voor ca. 1 minuut.</li> <li>▶ Schakel de stroomtoevoer weer in.</li> <li>▶ Druk op de toets <math>\checkmark</math> om de storings- melding te bevestigen.</li> <li>▶ Start het programma opnieuw.</li> <li>▶ Indien de storing opnieuw verschijnt, noteer dan de storingsmelding en het SN-nummer.</li> <li>▶ Sluit de waterkraan en onderbreek de stroomtoevoer.</li> <li>▶ Bel de klantenservice.</li> </ul>







Display	Mogelijke oorzaken	Oplossing
U... /E... zie handleiding	<ul style="list-style-type: none"> <li>▪ Incorrecte elektrische aansluiting.</li> <li>▪ Overspanning.</li> </ul>	<ul style="list-style-type: none"> <li>▶ Druk op de toets <math>\checkmark</math> om de storingsmelding te bevestigen.</li> </ul> <p>Indien de storingsmelding niet verdwijnt:</p> <ul style="list-style-type: none"> <li>▶ Onderbreek de stroomtoevoer voor ca. 1 minuut.</li> <li>▶ Schakel de stroomtoevoer weer in.</li> <li>▶ Druk op de toets <math>\checkmark</math> om de storingsmelding te bevestigen.</li> <li>▶ Start het programma opnieuw.</li> <li>▶ Indien de storing opnieuw verschijnt, noteer dan de storingsmelding en het SN-nummer.</li> <li>▶ Onderbreek de stroomtoevoer.</li> <li>▶ Laat de elektrische installatie nakijken door een deskundige.</li> </ul>



## 11.2 Verdere mogelijke verstoringsen

Probleem	Mogelijke oorzaak	Oplossing
Het apparaat start niet.	<ul style="list-style-type: none"> <li>▪ Verschillende redenen mogelijk.</li> </ul>	<ul style="list-style-type: none"> <li>▶ Sluit de toesteluur.</li> <li>▶ Steek de stekker in het stopcontact.</li> <li>▶ Controleer de zekeringen.</li> <li>▶ Het hoofdstuk «Bediening bij geactiveerde kinderbeveiliging» in acht nemen (zie pagina 37).</li> <li>▶ Als het apparaat nog steeds niet start: Bel de klantenservice.</li> </ul>
Het apparaat heeft een vreemde geur.	<ul style="list-style-type: none"> <li>▪ Verschillende redenen mogelijk.</li> </ul>	<ul style="list-style-type: none"> <li>▶ Zeefsysteem reinigen (zie pagina 45).</li> <li>▶ Laat het programma «Machineonderhoud»  met machinereinigingsmiddel draaien.</li> <li>▶ Kies een krachtiger programma.</li> <li>▶ Voldoende regenererzout bijvullen (zie pagina 46).</li> <li>▶ Verminder in de persoonlijke instelling de opslagduur van de tank , bijv. 12h (zie pagina 40).</li> </ul>

Probleem	Mogelijke oorzaak	Oplossing
De tijdsindicatie blijft bij de programmastart of tijdens het afwassen tot 4 minuten stil staan	<ul style="list-style-type: none"> <li>▪ Waterontharder wordt na het regeneratieproces weggespoeld.</li> <li>▪ De programmaduur en de tijdsindicatie passen zich aan de vervuilinggraad van het vaatwerk aan.</li> </ul>	<ul style="list-style-type: none"> <li>▶ Geen actie nodig.</li> </ul>
De weergegeven EcoManagement-verbruikswaarden zijn te hoog.	<ul style="list-style-type: none"> <li>▪ De waarden kunnen afhankelijk van het programma, de belading, extra functies en persoonlijke instellingen variëren.</li> <li>▪ De nauwkeurigheid van de door het apparaat bepaalde waarde is on-derhevig aan typische technische variaties.</li> </ul>	<ul style="list-style-type: none"> <li>▶ Geselcteerde persoonlijke instellingen controleren en eventueel aanpassen (zie pagina 40).</li> <li>▶ Geselecteerde instelopties controleren en eventueel aanpassen (zie pagina 17).</li> </ul>

### 11.3 Onbevredigend spoelresultaat

Probleem	Oplossing
De vaat wordt niet schoon.	<ul style="list-style-type: none"> <li>▶ Kies een krachtiger programma.</li> <li>▶ Vaatwerkcorven anders beladen (zie pagina 18); sproeischaaduw vermijden.</li> <li>▶ Zeefsysteem reinigen en correct plaatsen (zie pagina 45).</li> <li>▶ Controleren of sproeiarmen geblokkeerd of vervuild zijn (zie pagina 45).</li> <li>▶ Afwasmiddel nauwkeurig doseren of ander afwasmiddel gebruiken (zie pagina 26).</li> <li>▶ In de persoonlijke instelling de waterhardheid  juist instellen (zie pagina 40).</li> <li>▶ Regenererzout bijvullen (zie pagina 46).</li> </ul>
Er zit een witte laag op de vaat.	<ul style="list-style-type: none"> <li>▶ Het apparaat met machinereinigingsmiddel reinigen.</li> <li>▶ Regenererzout bijvullen (zie pagina 46), programma «Voorspoelen»  kiezen en zonder vaatwerk spoelen.</li> <li>▶ Afwasmiddel nauwkeurig doseren of ander afwasmiddel gebruiken (zie pagina 26).</li> <li>▶ Glansspoelmiddel bijvullen (zie pagina 46).</li> <li>▶ In de persoonlijke instelling de dosering van het glansspoelmiddel  hoger instellen (zie pagina 40).</li> <li>▶ In de persoonlijke instelling de waterhardheid  juist instellen (zie pagina 40).</li> <li>▶ Als geen glansspoelmiddel gebruikt wordt, veelgebruikte persoonlijke instelling «All in 1»  aantikken (zie pagina 38).</li> </ul>

Probleem	Oplossing
Op de vaat zijn vegen, strepen of melkachtige vlekken te zien.	<ul style="list-style-type: none"> <li>▶ In de persoonlijke instelling de dosering van het glansspoelmiddel  lager instellen (zie pagina 40).</li> </ul>
Het vaatwerk is nat en zonder glans of heeft droogvlekken.	<ul style="list-style-type: none"> <li>▶ Glansspoelmiddel bijvullen (zie pagina 46).</li> <li>▶ In de persoonlijke instelling de dosering van het glansspoelmiddel  hoger instellen (zie pagina 40).</li> <li>▶ Gebruik een ander glansspoelmiddel.</li> <li>▶ Open de toesteldeur aan het einde van een programma pas als er een 3-voudig geluidssignaal klinkt en het display of het FunctionLight dooft (afhankelijk van het model).</li> </ul>
Het vaatwerk heeft roestvlekken.	<p>Het gaat om roest afkomstig van bestek, pannen, uit de waterleiding, etc. Het apparaat is gemaakt van roestvrij staal.</p> <ul style="list-style-type: none"> <li>▶ Regeneerzout bijvullen (zie pagina 46), programma «Voorspoelen»  kiezen en zonder vaatwerk spoelen.</li> </ul>
In het apparaat zitten spoelmiddelresten.	<ul style="list-style-type: none"> <li>▶ Controleren of sproeiarmen geblokkeerd of vervuild zijn (zie pagina 45).</li> <li>▶ Gebruik een ander afwasmiddel.</li> <li>▶ Controleer het klepje van het afwasmiddelreservoir.</li> <li>▶ Controleren of het zeefstelsysteem vervuild is en eventueel reinigen (zie pagina 45).</li> </ul>
Korf en kunststof onderdelen in het toestel verkleuren.	Er is vaatwerk met verkleurende etensresten (bijv. tomaten- of currysaus) of zilveren bestek afgewassen. De verkleuring kan na enkele afwasbeurten weer afnemen.

## 11.4 Bij een stroomonderbreking

- Een lopend programma wordt onderbroken. Nadat de stroomonderbreking is verholpen, wordt het programma voortgezet.
- Storingsbewaking wordt onderbroken.

## 12 Toebehoren en vervangingsonderdelen

Vermeld bij bestellingen a.u.b. de modelbenaming, het modelnummer en type van het apparaat.

### 12.1 Toebehoren



Bestekkorf «klein»

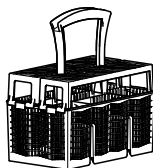

Bestekkorf «groot»



Legborden

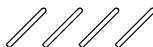

Set Easy-pennen (4 stuks)



Vario-bestekhouder



Inzetstuk voor glazen



Onderkorf voor glazen

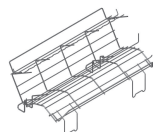

Kopjesrek

### 12.2 Reserveonderdelen

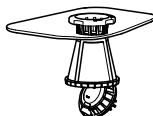

Zeefstelsysteem

De periode waarin reserveonderdelen beschikbaar zijn: 10 jaar nadat het laatste exemplaar van dit type op de markt is gebracht.

## 13 Technische gegevens

Afmetingen	SMS 55	SMS 55 Grote ruimte	EURO 60	EURO 60 Grote ruimte
Apparaathoogte (incl. glijplaat 3 mm)	756 mm	827 mm	756 mm	827 mm
Apparaathoogte (incl. verstelvoet)	–	845–893 mm	780-828 mm	845–893 mm
Apparaatbreedte	546 mm	546 mm	596 mm	596 mm
Apparaatdiepte	572 mm	572 mm	572 mm	572 mm
Apparaatgewicht	42-48 kg	42-48 kg	42-48 kg	42-48 kg

### Sanitair aansluiting

Koud of warm water tot 60 °C:	G $\frac{3}{4}$ "
Toegestane druk watertoevoer:	0,1–1,0 MPa (1–10 bar)
Max. pomphoogte van de afvoer:	1,2 m

### Elektrische aansluiting

De gegevens over de elektrische aansluiting bevinden zich op het typeplaatje:

- ▶ Open de toesteldeur.
  - Het typeplaatje bevindt zich links aan de kuiprand.

### Omgevingseisen

Minimale omgevingstemperatuur:	+10 °C
--------------------------------	--------

## 13.1 Veiligheidsconcept

Zolang de stroomtoevoer gegarandeerd is, wordt het apparaat door de elektronische besturing bewaakt. Optredende storingen worden door de storings- of foutmeldingen aangegeven.

## 13.2 Overstromingsbeveiliging



**De overstromingsbeveiliging werkt niet tijdens een stroomuitval. Draai bij langdurige gebruikspauzes de waterkraan dicht.**

De elektronische besturing bewaakt het waterpeil in het apparaat. Bij storing wordt de afvoerpomp ingeschakeld en de watertoevoer geblokkeerd.

## 13.3 Productinformatieblad volgens EU-verordening nr. 1061/2017

- Het productinformatieblad is in de volgende productdatabase vermeld: [https://ec.europa.eu/info/energy-climate-change-environment/standards-tools-and-labels/products-labeling-rules-and-requirements/energy-label-and-ecodesign/product-database\\_de](https://ec.europa.eu/info/energy-climate-change-environment/standards-tools-and-labels/products-labeling-rules-and-requirements/energy-label-and-ecodesign/product-database_de)
- De modelaanduiding is op het typeplaatje zichtbaar (zie pagina 59).
- Het productinformatieblad is ook op de internetsite van de fabrikant zichtbaar.

### 13.4 Aanwijzingen voor keuringsdiensten

De aanwijzingen voor keuringsdiensten zijn beschikbaar op het internet: [www.vzug.com/testinstitute](http://www.vzug.com/testinstitute).

### 13.5 Geluidsmeting

Zie hoofdstuk „Aanwijzingen voor keuringsdiensten”.

## 14 Afvoer

### 14.1 Verpakking



**Kinderen mogen in geen geval met verpakkingsmateriaal spelen omdat er letsel- of verstikkingsgevaar bestaat. Berg verpakkingsmateriaal veilig op en gooi het op een milieuvriendelijke manier weg.**

### 14.2 Veiligheid

Het apparaat onbruikbaar maken om ongevallen door ondeskundig gebruik (bijv. door spelende kinderen) te vermijden:

- ▶ Het toestel loskoppelen van het stroomnet. Bij een vast geïnstalleerd toestel moet dit door een erkende elektromonteur worden gedaan. De voedingskabel aan het toestel afsnijden.
- ▶ Verwijder de deursluiting of maak hem onklaar.

### 14.3 Afvoer



-  Het symbool «doorgestreepte vuilnisbak» verplicht tot een gescheiden afvoer van elektrische en elektronische apparatuur (AEEA). Dergelijke apparaten kunnen gevaarlijk zijn en milieugevaarlijke stoffen bevatten.
- Deze apparaten moeten ingeleverd bij een inzamelingspunt voor het recyclen van elektrische en elektronische apparatuur en kunnen niet worden weggegooid in ongesorteerd huishoudelijk afval. Daarmee draagt u bij aan de bescherming van hulpbronnen en het milieu.
- Voor meer informatie kunt u contact opnemen met de lokale autoriteiten.

### 14.4 Aanwijzing voor de warmtepomp

Dit toestel is CFK-vrij. Het bevat gefluoreerd broeikasgas, dat onder het Protocol van Kyoto valt.

Warmtepomp	hermetisch gesloten
Broeikasgas	R134a
Vulgewicht [kg]	0,175
GWP [(kg CO <sub>2</sub> )/(kg broeikasgas)]	1430
Totaal GWP [t CO <sub>2</sub> ]	0,250

# Trefwoordenregister

<b>A</b>	
Afbreken	
Programma .....	32
Toets .....	11
Uitgestelde start .....	33
Afvoer .....	54
Afwasmiddelen	
Gecombineerde .....	18
Selecteren .....	26
Vullen .....	27
Afwasmiddelreservoir .....	9, 27
All in 1 .....	18, 26
Activeren .....	38
Deactiveren .....	38
Alledaags kort .....	14
A-meldingen .....	47, 48
Automatisch .....	14
Automatische deuropening .....	42
Automatische standby .....	42
<b>B</b>	
Bedienings- en displyelementen .....	9
Behoedzaam	
Energie besparen .....	17
Glas .....	16
Bestek	
Bestekkorf groot .....	9, 52
Bestekkorf klein .....	9, 52
Besteklade .....	9
Inruimen .....	20, 24
Vario-bestekhouder .....	52
Binnenruimte .....	9
Reinigen .....	44
Verlichting .....	42
Bovenste korf .....	9
<b>C</b>	
Celsius .....	41
Continumodus .....	28, 34
<b>D</b>	
Declaratieprogramma .....	14
Deurgreep .....	9
Deuropeningshoek .....	42
Display .....	9
Bedienen .....	28
Ontgrendelen .....	37
Veegbescherming .....	18
Draadloze verbinding .....	39
DrogenPlus .....	17
Duitse waterhardheid .....	41
<b>E</b>	
Easy-pennen .....	20, 21, 52
Eco .....	14
EcoManagement .....	10, 18
Activeren .....	43
Deactiveren .....	43
Displays .....	38
Eerste inbedrijfstelling .....	8
Energie besparen .....	17
Energie- en waterverbruik .....	13, 18
Displays .....	38
<b>F</b>	
F- en E-meldingen .....	48
Fabrieksinstellingen .....	44
Fahrenheit .....	41
Favorieten .....	35
Aanmaken .....	35
Afzonderlijk wissen .....	28, 36
Alle wissen .....	44
In de continuummodus gebruiken .....	36
Opslaan .....	28
Starten .....	35
Fondue .....	16
Franse waterhardheid .....	41
FunctionLight .....	9, 11
Activeren .....	42
Deactiveren .....	42
<b>G</b>	
Garantieverlenging .....	59
Gecombineerde reinigingsmiddelen .....	26
All in 1 .....	18
Geldigheidsbereik .....	2
Geluidssignaal .....	41
Geluidssterkte .....	41
Gemiddeld verbruik .....	18
Displays .....	38
Glansspoeilmiddel	
Dosereren .....	41
Vullen .....	46
Glansspoeilmiddelreservoir .....	9, 47
Glazen	
Energie besparen .....	17
Glas .....	16
Glazhouder .....	22
Inruimen .....	20, 21, 22
Inzetstuk voor glazen .....	52
Onderkorf voor glazen .....	52
SteamFinish .....	17

<b>H</b>		Poeder.....	27
Halve belading .....	17	Programma .....	10, 13
Helderheid .....	40	Afbreken .....	32
Hygiëne .....	16	Einde .....	32
<b>I</b>		In de continuumodus gebruiken .....	34
Informatie.....	28, 39	Onderbreken.....	31
Warmtepomp .....	43	Selecteren .....	29
Instelopties .....	10, 17	Starten.....	29, 35
Bij favorieten selecteren .....	35	Tijdsduur.....	13
Permanent selecteren .....	36, 41	<b>R</b>	
Tijdelijk uitschakelen .....	37	Raclette.....	16
Intensief.....	15	Regenereerzout	
<b>K</b>		Bijvullen .....	46
Kinderbeveiliging .....	18	Verbruik .....	46
Activeren.....	37	<b>S</b>	
Deactiveren .....	38	Serienummer (SN).....	59
Ontgrendelen.....	37	Service & Support.....	59
Klaprek.....	19	Service-instellingen .....	44
Kopjesrek .....	52	Silent.....	15
Korte programma's		SpoelenPlus .....	17
Alledaags kort .....	14	Sprint .....	15
Halve belading .....	17	Sproeiarmen .....	9
Party .....	15	Reinigen .....	45
Sprint.....	15	SteamFinish .....	17
<b>L</b>		Symbolen.....	4
Led.....	11	<b>T</b>	
Legbord .....	22, 52	Taal.....	40
<b>M</b>		Tabs.....	26, 27
Machineonderhoud.....	16	Tank	
Modelnaam .....	2	Legen .....	43, 47
Modelnummer .....	2	Legen bij netstoring.....	43
<b>N</b>		Opslagduur instellen .....	43
Notities .....	58	Technische vragen .....	59
<b>O</b>		Temperatuureenheid .....	41
Onderste korf.....	9	Toestel afvoeren.....	54
Laden .....	19	Toesteldeur .....	9
Opslagduur tank .....	43	Deurgewicht instellen.....	8
Opslagtank		Reinigen .....	44
Legen .....	43, 47	Toestelhygiëne .....	16
Legen bij netstoring.....	43	Toetstoon.....	41
Opslagduur instellen .....	43	Toon .....	41
OptiStart.....	17	Totaal verbruik.....	18
<b>P</b>		Displays .....	39
Party .....	15	Type.....	2
Starten.....	30	Typeplaatje .....	59
Persoonlijke instellingen .....	10, 40	<b>U</b>	
Aanpassen .....	40	U- en E-meldingen .....	49
		Uitgestelde start .....	17
		Afbreken .....	33
		OptiStart selecteren.....	33
		Tijdsduur instellen.....	33



**V**

Vario-bestekhouder .....	52
Veegbescherming.....	18
Activeren.....	38
Veiligheidsvoorschriften	
Algemene .....	4
Verbruikswaarden .....	13
Displays .....	38
Terugzetten .....	43
Vervuiling licht	
Automatisch .....	14
Party .....	15
Sprint.....	15
Vervuiling normaal	
Alledaags kort .....	14
Automatisch .....	14
Eco .....	14
Silent .....	15
Vervuiling sterk	
Automatisch .....	14
Fondue/Raclette .....	16
Intensief .....	15
Voorspoelen.....	17
V-ZUG-app.....	39
V-ZUG-Home	
Activeren.....	42

**W**

Warmtepomp .....	54
Warmwateraansluiting.....	44
Waterhardheid .....	41
Regenereerzout.....	46

**Z**

Zeefsysteem.....	9, 52
Reinigen .....	45
Zoutreservoir.....	9, 46

# 15 Notities

## 16 Service & Support



In het hoofdstuk «Storingen oplossen» vindt u nuttige informatie met betrekking tot kleinere storingen. Zo hoeft u niet om een servicemonteur te vragen en vermijdt u mogelijke kosten.

De V-ZUG-garantie-informatie vindt u op [www.vzug.com](http://www.vzug.com) →Service →Garantie. Lees deze aandachtig door.

Registreer uw toestel per direct online via [www.vzug.com](http://www.vzug.com) →Service →Garantieregistratie. Zo profiteert u in geval van een mogelijke storing reeds tijdens de garantieperiode van het toestel van de beste ondersteuning. Voor de registratie hebt u het serienummer (SN) en de aanduiding van het toestel nodig. Deze gegevens vindt u op het typeplaatje van uw toestel.

Mijn toestel-informatie:

**SN:** \_\_\_\_\_ **Toestel:** \_\_\_\_\_

Houd deze informatie altijd binnen handbereik als u met V-ZUG contact opneemt. Hartelijk dank.

- ▶ Open de toesteldeur.
  - Het serviceplaatje bevindt zich links aan de kuiprand.

### Uw reparatieopdracht

Onder [www.vzug.com](http://www.vzug.com)→Service→Service-Nummer vindt u het telefoonnummer van het dichtstbijzijnde V-ZUG-Service-center.

### Technische vragen, toebehoren, garantieverlenging

V-ZUG helpt u ook graag bij algemene administratieve en technische aanvragen, neemt uw bestellingen op voor toebehoren en vervangende onderdelen en informeert u over onze vooruitstrevende servicecontracten.

# Korte handleiding

Toesteldeur openen



Vaatwerk inruimen

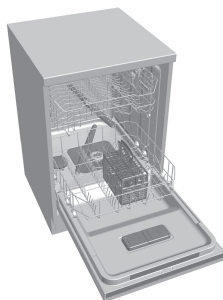

Afwasmiddel vullen

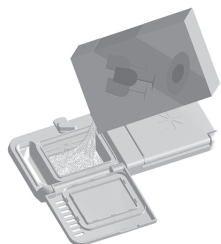

Programma kiezen



Toesteldeur sluiten:  
Programma start



Einde nadrogen:  
Vaatwerk uitnemen

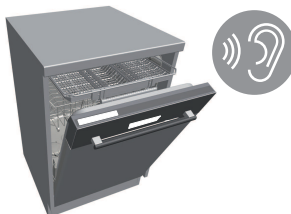

1087009-R05