

Bedieningshandleiding

AiroClearCabinet V6000

Dampafzuiger

Hartelijk dank dat u voor een van onze producten hebt gekozen. Uw toestel voldoet aan de hoogste eisen en de bediening is eenvoudig. Neemt u niettemin de tijd om deze bedieningshandleiding te lezen. Op die manier raakt u vertrouwd met uw toestel en kunt u het optimaal en zonder storingen gebruiken.

Neem de veiligheidsvoorschriften in acht.

Wijzigingen

Tekst, afbeeldingen en gegevens komen overeen met de technische conditie van het toestel ten tijde van het ter perse gaan van deze bedieningshandleiding. Wijzigingen in de zin van verdere ontwikkeling blijven voorbehouden.

Geldigheidsbereik

Het modelnummer komt overeen met de eerste cijfers op het typeplaatje. Deze handleiding geldt voor:

Modelnaam	Modelnummer	Type	Maatsysteem
AiroClearCabinet V6000	61057	AE6T5FT.. , AE6T5FTP..	55
AiroClearCabinet V6000	61058	AE6T6FT.. , AE6T6FTP..	60
AiroClearCabinet V6000	61060	AE6T9FT.. , AE6T9FTP..	90

Afwijkingen tussen verschillende uitvoeringen worden in de tekst vermeld.

Inhoudsopgave

1	Veiligheidsvoorschriften	4	10	Service & Support	23
1.1	Gebruikte symbolen	4			
1.2	Algemene veiligheidsvoorschriften.....	4			
1.3	Toestelspecifieke veiligheidsvoorschriften.....	5			
1.4	Installatie van het toestel.....	6			
1.5	Aanwijzingen bij gebruik	6			
2	Beschrijving van het toestel	8			
2.1	Inleiding	8			
2.2	Luchtafvoermodus.....	8			
2.3	Luchtcirculatiemodus met actieve-koolfilter.....	8			
2.4	Uitrusting	8			
2.5	Opbouw.....	8			
2.6	Bedienings- en display-elementen	9			
3	Bediening	10			
3.1	Eerste inbedrijfstelling.....	10			
3.2	Toestel in-/uitschakelen.....	11			
3.3	Ventilatorstand selecteren.....	11			
3.4	Verlichting	11			
3.5	Nalooptijd	12			
3.6	Veegbescherming	12			
3.7	Verzadigingsindicatoren	12			
3.8	OptiLink.....	13			
3.9	Afstandsbediening (toebehoren)	15			
4	Verzorging en onderhoud	16			
4.1	Behuizing reinigen	16			
4.2	Metalen vetfilters	16			
4.3	Longlife-Plus actieve-koolfilter	17			
4.4	Alarm verzadigingsindicator resetten	18			
4.5	Led-lampen vervangen	18			
5	Storingen zelf verhelpen	18			
6	Toebehoren en vervangende onderdelen	19			
7	Technische gegevens	19			
7.1	Gegevens van het product	20			
8	Afvoer	21			
9	Trefwoordenlijst	22			

1 Veiligheidsvoorschriften

1.1 Gebruikte symbolen



Markeert alle voor de veiligheid belangrijke aanwijzingen.

Het negeren van deze aanwijzingen kan letsel, schade aan het toestel of aan de inrichting tot gevolg hebben!



Informatie en aanwijzingen die in acht genomen moeten worden.



Informatie over afvoer en verwerking aan het einde van de levensduur



Informatie over de bedieningshandleiding



Netstekker loskoppelen/stroomtoevoer onderbreken



Netstekker insteken/stroomtoevoer verzorgen



Netstekker niet afsnijden/veranderen



Draag beschermende handschoenen

- ▶ Markeert stappen die u achtereenvolgens moet uitvoeren.
 - Beschrijft de reactie van het toestel op uw stap.
- Markeert een opsomming.

1.2 Algemene veiligheidsvoorschriften



- Neem het toestel pas in gebruik na het lezen van de bedieningshandleiding.



- Deze toestellen kunnen door kinderen vanaf 8 jaar en door personen met beperkte fysieke, sensorische of geestelijke capaciteiten of die de ervaring of kennis daarvoor ontberen, worden gebruikt als zij onder toezicht staan of aanwijzingen hebben gekregen hoe zij het toestel moeten gebruiken en de daaruit voortkomende gevaren hebben begrepen. Kinderen mogen niet met het toestel spelen. Reiniging of onderhoud door de gebruiker mag niet door kinderen zonder toezicht worden uitgevoerd.
- Als het toestel niet is voorzien van een aansluitkabel en een stekker of van andere middelen voor het ontkoppelen van het stroomnet, die aan elke pool een contactopening met een breedte overeenkomstig de voorwaarden van overspanning categorie III voor volledige scheiding heeft, moet een scheidingssysteem volgens de installatievoorschriften in de vaste bedrading worden ingebouwd.

- Als de aansluitkabel van het toestel is beschadigd, moet deze door de fabrikant, diens klantendienst of een gelijk gekwalificeerd persoon worden vervangen om gevaarlijke situaties te voorkomen.

1.3 Toestelspecifieke veiligheidsvoorschriften

- Er moet voor een adequate ventilatie van de ruimte worden gezorgd, wanneer de dampafzuiger samen met toestellen wordt gebruikt, die gas of andere brandstoffen verbranden.
- Bij de leidinginstallatie voor de luchtafvoer dienen de officiële voorschriften te worden nageleefd.
- De luchtafvoer mag niet plaatsvinden via een schoorsteen die gebruikt wordt voor rookgassen van toestellen die met gas of andere brandstoffen worden gestookt.
- De minimale afstand tussen het vlak, waarop de kookpannen op de kookplaat worden geplaatst en het onderste gedeelte van de afzuigkap moet in acht worden genomen. Deze afstand moet minimaal 65 cm zijn als de afzuigkap boven een gastoestel is ingebouwd. Als in de montageinstructies voor de gaskookplaat een grotere afstand staat vermeld, dient er rekening te worden gehouden met deze afstand.
- **WAARSCHUWING:** Om elektrische schokken te voorkomen, dient u ervoor te zorgen dat het toestel is uitgeschakeld en losgekoppeld van de netvoeding voordat u de lamp vervangt.
- Het opschrift van het maximaal toegestane vermogen van lampen die kunnen worden vervangen, moet bij het vervangen van een lamp zichtbaar zijn.
- Dit toestel is bedoeld voor huishoudelijk gebruik of soortgelijke toepassingen, bijv.: door personeel in keukens van winkels, kantoren en andere commerciële sectoren; in landbouwbedrijven; door klanten in hotels, motels en andere woonvoorzieningen; in B&B.
- Het toestel mag niet worden gebruikt met een externe tijdschakelklok of een separaat op afstand aansturend systeem.
- Er heerst brandgevaar als de reiniging niet volgens de aanwijzing wordt uitgevoerd.

- Onder de afzuigkap mag niet worden geflambeerd.

1.4 Installatie van het toestel



- De installatie mag alleen door deskundig personeel worden verricht.
- Alle stappen moeten één voor één volledig worden uitgevoerd en gecontroleerd.
- Elektrische aansluitingen moeten door vakkundig personeel, volgens de richtlijnen en normen voor laagspanningsinstallaties en in overeenstemming met de bepalingen van de plaatselijke energiebedrijven worden uitgevoerd.
- Een stekkerklaar toestel mag uitsluitend op een volgens de voorschriften geïnstalleerd stopcontact met randaarde worden aangesloten. In huishoudelijke installaties dient een voor alle polen geschikte netscheidingsinrichting met een contactopening van 3 mm geïnstalleerd te worden. Schakelaars, stekkerinrichtingen, aardlekschakelaars en smeltzekeringen die na de installatie van het toestel vrij toegankelijk zijn en de leiding op alle polen scheiden, gelden als betrouwbare scheidingsmiddelen. Een correcte aarding en gescheiden geïnstalleerde nul- en aardkabels zorgen voor een veilige en storingsvrije werking. Na de inbouw mogen spanningvoerende onderdelen en bedrijfsgeïsoleerde kabels niet aangeraakt kunnen worden. Oude installaties controleren.
- Informatie over de benodigde netspanning, het stroomtype en de zekering vindt u op het typeplaatje.
- Voer alle pleister-, gips-, behang- of schilderwerkzaamheden vóór de installatie van het toestel uit.
- Een correcte reparatie kan uitsluitend worden gewaarborgd als een storingsvrije deïnstallatie van het complete toestel te allen tijde mogelijk is.

1.5 Aanwijzingen bij gebruik

Vóór de eerste inbedrijfstelling

- Het toestel mag alleen volgens de apartte installatiehandleiding worden gemonteerd en op de netstroom worden aangesloten. Laat de benodigde werkzaamheden uitvoeren door een erkende installateur/elektricien.
- Bij de leidinginstallatie voor de luchtafvoer dienen de officiële voorschriften te worden nageleefd.
- Voer het verpakkingsmateriaal af volgens de plaatselijke voorschriften.

Reglementair gebruik

- Het toestel is bedoeld voor het afzuigen van damp boven een huishoudelijke kookplaats.
- Reparaties, wijzigingen of manipulaties aan of in het toestel, in het bijzonder aan stroomgeleidende onderdelen, mogen uitsluitend door de fabrikant, diens klantenservice of een vergelijkbaar gekwalificeerde persoon worden uitgevoerd. Ondeskundige reparaties kunnen zware ongevallen, schade aan het toestel en de inrichting, alsmede werkingsstoringen tot gevolg hebben. Neem bij een storing aan het toestel of in geval van een reparatieopdracht de aanwijzingen in het hoofdstuk 'Service & Support' in acht. Neem indien nodig contact op met onze klantenservice.
- Er mogen uitsluitend originele onderdelen worden gebruikt.
- Bewaar de handleiding zorgvuldig, zodat u deze te allen tijde kunt raadplegen.

Over het gebruik

- Als het toestel zichtbare beschadigingen vertoont, mag het toestel niet in gebruik worden genomen en dient u contact met onze klantendienst op te nemen.
- Zodra er een functiestoring wordt ontdekt, moet het toestel van het stroomnet worden losgekoppeld.

- Tijdens het gebruik van de afzuigventilator moet een toereikende toevoer van verse lucht gewaarborgd zijn om onderdruk in de keukenruimte te vermijden en een optimale luchtafvoer mogelijk te maken.
- Dwars stromende tocht, die de damp over de kookplaats kan wegblazen, vermijden.
- Bij gelijktijdig gebruik van andere toestellen die op gas of op andere brandstoffen werken, moet een toereikende toevoer van verse lucht gewaarborgd zijn. Geldt niet voor luchtcirculatietoestellen.
- Bij gelijktijdig gebruik van vuurhaarden (zoals hout-, gas-, olie- of kolengestookte toestellen) is een veilig gebruik alleen mogelijk als de onderdruk in de ruimte van 4 Pa (0,04 mbar) niet wordt overschreden. Gevaar voor vergiftiging! Er moet een toereikende toevoer van verse lucht gewaarborgd zijn, bijv. door openingen in deuren of ramen die niet gesloten kunnen worden in combinatie met luchttoevoer- en luchtafvoerkasten in de muur of door andere technische maatregelen.
- Tijdens de uitvoering van reinigingswerkzaamheden erop letten dat geen water het toestel kan binnendringen. Een ietwat vochtige doek gebruiken. De binnenkant of de buitenkant van het toestel nooit met water of met een stoomreiniger afspreken. Binnendringend water kan schade veroorzaken.
- Toegankelijke onderdelen kunnen bij het gebruik met kooktoestellen heet worden.

Voorzichtig, gevaar voor verbranding!

- Bij het frituren op de kookplaats dient het toestel voortdurend in de gaten gehouden te worden. De in de friteuse gebruikte olie kan bij oververhitting ontvlammen en een brand veroorzaken. Daarom moet de olietemperatuur gecontroleerd en onder het ontstekingspunt gehouden worden. Ervoor zorgen dat schone olie gebruikt wordt; vervuilde olie ontvlamt gemakkelijker.

Voorzichtig, levensgevaar!

- Delen van de verpakking, bijv. folie of piepschuim, kunnen gevaarlijk zijn voor kinderen en dieren. Verstikkingsgevaar! Houd verpakkingsdelen buiten bereik van kinderen en dieren.
- Tijdens de uitvoering van onderhoudswerkzaamheden aan het toestel, ook tijdens het vervangen van lampen, dient het toestel stroomloos geschakeld te worden: zekeringen uit de fittingen verwijderen, automatische zekeringen uitschakelen of stekker uit het stopcontact trekken.

Schade aan het toestel voorkomen

- De reinigingsintervallen moeten worden aangehouden. Als deze aanwijzing niet in acht wordt genomen, kan er als gevolg van een te grote hoeveelheid vet in de metalen vetfilters brand ontstaan.

2 Beschrijving van het toestel

2.1 Inleiding

Het toestel is bedoeld voor het afzuigen van dampen boven een kookplaat in een huishouden en kan in luchtafvoer- of luchtcirculatiemodus worden toegepast.

2.2 Luchtafvoermodus

De dampen die boven de kookplaat ontstaan, worden door een ventilator afgezogen. De afgezogen lucht wordt door het metalen vefilter gereinigd, daarna via een aansluitstuk met geïntegreerde stuwklep en luchtafvoerleiding naar buiten geleid.



Tijdens gebruik moet worden geborgd dat er voldoende verse lucht wordt aangevoerd. Voor de luchtafvoer is luchttoevoer nodig.

2.3 Luchtcirculatiemodus met actieve-koolfilter

De dampen die boven de kookplaat ontstaan, worden door een ventilator afgezogen. Door het metalen vefilter en actieve-koolfilter wordt de lucht in hoge mate van vetdeeltjes en geurtjes bevrijd en vervolgens weer naar de ruimte teruggeleid.



Als het toestel niet met actieve-koolstoffilters uitgerust is, moeten deze worden besteld en vóór de inbedrijfstelling van het toestel worden aangebracht.

2.4 Uitrusting

- 1 afzuigkap, bevat: afzuigventilator, led-verlichting, bedienings- en display-elementen, metalen vefilter
- Beplating
- Installatiemateriaal
- Actieve-koolfilter bij luchtcirculatiemodus (niet bij de levering inbegrepen, verkrijgbaar als toebehoren)

2.5 Opbouw

- 1 Beplating
- 2 Vlak uitschuifbaar deel
- 3 Bedienings- en indicatie-elementen
- 4 Verlichting met afdekking
- 5 Metalen vefilter
- 6 Kap

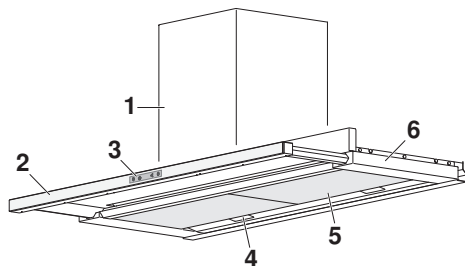









2.6 Bedienings- en display-elementen



Toetsen

-  Toestel in-/uitschakelen
-  Ventilatorstand 1–3 selecteren;
ventilatorstand Intensief activeren
-  Verlichting in-/uitschakelen;
kleurtemperatuur instellen
-  Nalooptijd activeren

Indicaties

-  Veegbescherming
-  Nalooptijd
-  Ventilatorstand 1
-  Ventilatorstand 2
-  Ventilatorstand 3
-  Ventilatorstand Intensief (knipperend)
-  Verzadigingsindicator vetfilter
-  Verzadigingsindicator actieve-koolfilter (alleen bij luchtcirculatie)

 Afhankelijk van het model en de uitrusting kan de uitvoering van uw toestel en detail afwijken van de beschreven standaarduitvoering.

3 Bediening











3.1 Eerste inbedrijfstelling

Toestelconfiguratie















Het toestel kan zowel in de luchtafvoer- als in de luchtcirculatiemodus worden gebruikt. Af fabriek is het toestel voor de **luchtcirculatiemodus** ingesteld. Het reinigingsinterval van het actieve-koolfilter bedraagt 180 bedrijfsuur. Het is mogelijk om deze voorinstelling in overeenstemming met de kookgewoonten aan te passen.

 Wordt het toestel als luchtafzuigmodel gebruikt, dan moet de verzadigingsindicator voor het actieve-koolfilter worden gedeactiveerd.



Toestel voor luchtafvoermodus voorbereiden

- ▶ Trek het vlak uitschuifbaar deel er volledig uit.
- ▶ Schakel het toestel en de verlichting uit.
- ▶ Houd de toets  gedurende 3 seconden ingedrukt.
 - Indicatie  en afhankelijk van het vooraf ingestelde reinigingsinterval ,  of  knipperen.
- ▶ Tijdens het knipperen: houd de toets  opnieuw 3 seconden ingedrukt.
 - Indicatie  en afhankelijk van het vooraf ingestelde reinigingsinterval ,  of  verdwijnen weer.
 - Het toestel is nu voor de luchtafvoermodus geconfigureerd, de verzadigingsindicator voor het actieve-koolfilter is **gedeactiveerd**.



Toestel voor luchtcirculatiemodus voorbereiden

- ▶ Trek het vlak uitschuifbaar deel er volledig uit.
- ▶ Schakel het toestel en de verlichting uit.
- ▶ Houd de toets  gedurende 3 seconden ingedrukt.
 - Indicatie  en afhankelijk van het vooraf ingestelde reinigingsinterval ,  of  knipperen.
- ▶ Om het reinigingsinterval Actieve-koolfilter te wijzigen: raak de toets  zo vaak aan tot de betreffende indicatie  + ,  of  knippert (zie tabel).
 - De geselecteerde instelling wordt na 5 seconden geactiveerd.
 - Indicatie  en afhankelijk van het vooraf ingestelde reinigingsinterval ,  of  verdwijnen weer.
 - Het toestel is nu voor de luchtcirculatiemodus geconfigureerd, de verzadigingsindicator voor het actieve-koolfilter is **geactiveerd**.

Reinigingsinterval actieve-koolfilter

Kookintensiteit	Verzadigingsindicator achter	indicatie knippert
Niet al te vaak en/of eerder reukloos	240 uur	 + 
Standaard (af fabriek ingesteld)	180 uur	 + 
Vaak en/of intensieve geur	120 uur	 + 

3.2 Toestel in-/uitschakelen

- ▶ Trek het vlak uitschuifbaar deel er volledig uit.
- ▶ Raak de toets  aan.
 - Het toestel gaat aan in ventilatorstand 1, de verlichting wordt geactiveerd.
 - De betreffende indicatie  brandt.
- ▶ Bedien tijdens de actieve bedrijfsmodus herhaaldelijk de toets  of schuif het vlak uitschuifbaar deel er volledig in.
 - Het toestel en de verlichting gaan uit.







Wordt het vlak uitschuifbaar deel er weer volledig uitgetrokken, dan gaat het toestel op de van tevoren ingestelde ventilatorstand aan.



Het toestel kan direct d.m.v. de toets  worden ingeschakeld. Trek het vlak uitschuifbaar deel er vooraf volledig uit.



3.3 Ventilatorstand selecteren

Er zijn vier ventilatorstanden beschikbaar. Ventilatorstanden 1–3 met gering, gemiddeld en sterk vermogen, evenals de ventilatorstand Intensief.

- ▶ Raak de toets  aan.
 - Het toestel gaat aan in ventilatorstand 1, de verlichting wordt geactiveerd.
- ▶ Raak de toets  zo vaak aan tot de gewenste ventilatorstand 1–3 wordt weergegeven.
 - Het toestel schakelt over op de gekozen ventilatorstand, de betreffende indicatie ,  of  brandt.

Niveau Intensief



De ventilatorstand Intensief is gedurende vijf minuten actief en is ervoor bedoeld om gedurende korte tijd dampen af te zuigen, bijv. bij het aanbraden. De ventilatorstand Intensief schakelt aansluitend over op de van tevoren geselecteerde ventilatorstand of schakelt het toestel uit.

- ▶ Houd de toets  tijdens actieve ventilatormodus ingedrukt.
 - Het toestel schakelt over op ventilatorstand Intensief, de indicatie  knippert.
- ▶ Om de ventilatorstand Intensief vóór afloop van de vastgelegde looptijd van 5 min. te beëindigen:
 - raak toets  tijdens het geactiveerde programma Intensief aan.
 - Het toestel schakelt over op de van tevoren geselecteerde ventilatorstand.



De selectie van de vier ventilatorstanden kan door het in- en uitschuiven van het vlak uitschuifbaar deel in korte intervallen (ca. 1 seconde) worden uitgevoerd. Let op dat het vlak uitschuifbaar deel hierbij tot aan de mechanische eindaanslag wordt ingeschoven.

3.4 Verlichting

- ▶ Raak de toets  aan.
 - De verlichting wordt ingeschakeld.
- ▶ Raak de toets  nogmaals aan.
 - De verlichting wordt uitgeschakeld.





Kleurtemperatuur instellen

- ▶ Bij geactiveerde verlichting: houd de toets  zo lang ingedrukt tot de gewenste kleurtemperatuur bereikt is.
 - De gekozen kleurtemperatuur wordt overgenomen.

3.5 Nalooptijd

De functie Nalooptijd is ervoor bedoeld om ook de laatste geurtjes te verwijderen. Het toestel blijft al naargelang de voorinstelling gedurende 5–20 minuten met de gekozen ventilatorstand doorlopen en gaat daarna automatisch uit.

- ▶ Raak de toets  aan.
 - Het toestel gaat aan in ventilatorstand 1, de verlichting wordt geactiveerd.
- ▶ Raak de toets  zo vaak aan tot de gewenste ventilatorstand wordt weergegeven.
- ▶ Raak de toets  aan om de functie Nalooptijd te activeren.
 - De nalooptijd start en schakelt na afloop van de looptijd (zie tabel) het toestel en de verlichting uit.
 - Als de nalooptijd is geactiveerd, brandt de indicatie  en de betreffende ventilatorstand.
- ▶ Om de nalooptijd vóór afloop van de looptijd te beëindigen: raak de toets  aan.
 - Het toestel en de verlichting gaan uit.



Ventilatorstand	Nalooptijd in minuten
	20
	15
	10
 (knipperend)	5



Wij adviseren om het toestel 5 minuten voordat u met koken begint op niveau 2 in te schakelen. Laat het toestel na het koken nog enkele minuten aan staan zodat geuren volledig worden afgezogen.

3.6 Veegbescherming

De functie Veegbescherming deactiveert tijdelijk het toetsen-/bedieningsveld en is handig als de bedieningselementen even moeten worden schoongemaakt.

- ▶ Schakel het toestel en de verlichting uit.
- ▶ Houd de toets  gedurende 5 seconden ingedrukt.
 - De functie Veegbescherming wordt geactiveerd, het toestel gaat tijdelijk uit, de indicatie  brandt.
 - De functie Veegbescherming gaat na 30 seconden uit, de indicatie  verdwijnt weer.

3.7 Verzadigingsindicatoren



Metalen vetfilter

Na 20 bedrijfsuren knippert de indicatie . De verzadigingsgraad is bereikt, de metalen vetfilters moeten worden gereinigd.

Actieve-koolfilter (alleen bij luchtcirculatiemodus)

Afhankelijk van de voorinstelling van het reinigingsinterval knippert de indicatie  na 120, 180 of 240 bedrijfsuur. Meer onder: Eerste inbedrijfstelling (zie pagina 10). De verzadigingsgraad is bereikt. Het actieve-koolfilter moet worden schoongemaakt, geregeneerd resp. vervangen. Ook de metalen vetfilters moeten worden schoongemaakt.

Verzadigingsindicator na uitgevoerde reiniging resetten

- ▶ Schakel het toestel en de verlichting uit.
- ▶ Houd de toets  gedurende 5 seconden ingedrukt.
 - De indicaties  of  verdwijnen weer.





Activeer de verzadigingsindicator actieve-koolfilter alleen als het toestel in de luchtcirculatiemodus wordt gebruikt. Meer onder: Eerste inbedrijfstelling (zie pagina 10).

3.8 OptiLink

Met deze functie hoeft de gebruiker de dampafzuiger niet meer handmatig te besturen. OptiLink controleert het ingestelde vermogensniveau van de kookzone en stelt het geschikte vermogensniveau van de dampafzuiger automatisch in.





De volgende instellingen zijn beschikbaar:

-	UIT	OptiLink uitgeschakeld
	Silent bedrijfsmodus	Laag afzuiggeluidsniveau
	Standard bedrijfsmodus	Normale bedrijfsmodus
	Intensive bedrijfsmodus	Hoog vermogen voor het afzuigen van dampen

Verbinding opbouwen tussen dampafzuiger en kookveld



De dampafzuiger kan alleen met kookvelden worden verbonden, die beschikken over de functie OptiLink.

- ▶ Activeren van “Verbindingsmodus” op het kookveld: Raadpleeg hiervoor de bedieningshandleiding van het kookveld.
- ▶ Activeren van “Verbindingsmodus” op de dampafzuiger:
- ▶ Trek het vlak uitschuifbaar deel er volledig uit.
- ▶ Schakel het toestel en de verlichting uit.
- ▶ Houd bij uitgeschakeld toestel de toets  gedurende 5 seconden ingedrukt.
 - Indicatie  knippert tijdens actieve “verbindingsmodus”.
 - Als de verbinding met het kookveld is opgebouwd, brandt  10 seconden, daarna is de dampafzuiger gereed voor de OptiLink- en handbediening.
 - Als de verbindingsofbouw is mislukt, stopt het weergavesymbool  met knippen. In dit geval kan een nieuwe verbindingsofbouw worden gestart.
- ▶ Als de verbinding succesvol is, moet dit op het kookveld worden bevestigd. Raadpleeg hiervoor de bedieningshandleiding van het kookveld.



Tijdens het verbinden zijn de toets- en bedieningselementen op de dampafzuiger gedeactiveerd.





Een dampafzuiger kan optioneel worden aangesloten op maximaal drie kookvelden. Tevens kunnen ook meerdere dampafzuigers gelijktijdig worden verbonden met één kookveld. Voorwaarde voor deze verbinding, is dat de toestellen zijn uitgerust met OptiLink.

De bedrijfsmodi

In de OptiLink-bedrijfsmodus zijn drie bedrijfsmodi beschikbaar die verschillen in reactietijd en het maximaal bruikbare vermogensniveau. Dit geeft de gebruiker de mogelijkheid om te beslissen, wat hij het belangrijkste vindt.

Bedrijfsmodus	Reactietijd	Maximaal vermogensniveau
Silent bedrijfsmodus	60 s	2
Standard bedrijfsmodus	45 s	3
Intensive bedrijfsmodus	20 s	Intensief

Bedrijfsmodus kiezen

- ▶ Trek het vlak uitschuifbaar deel er volledig uit.
- ▶ Schakel het toestel en de verlichting uit.
- ▶ Houd bij uitgeschakeld toestel de toetsen  en  tegelijk ingedrukt.
 - De actueel gekozen bedrijfsmodus wordt weergegeven door middel van een vermogensindicatie (■ = Silent bedrijfsmodus, ■■ = Standard bedrijfsmodus, ■■■ = Intensive bedrijfsmodus).
- ▶ Kies tijdens het verschijnen van de desbetreffende vermogensniveaus (■, ■■, ■■■) de gewenste bedrijfsmodus door op de toets  te drukken.
 - 5 seconden na de laatste invoer wordt de geselecteerde instelling opgeslagen.

Reactie van de dampafzuiger als OptiLink is ingeschakeld

Bij ingeschakelde OptiLink

- Schakelt het licht van de dampafzuiger in, zodra het kookveld wordt uitgeschakeld.
- Schakelt de dampafzuiger na het inschakelen direct op vermogensniveau 1, zodra een kookzone wordt toegewezen aan een vermogensniveau. Niveau 1 op de dampafzuiger wordt gedurende de reactietijd volgens de gekozen bedrijfsmodus gehandhaafd, voordat de dampafzuiger het vermogen aanpast aan de instelling van het kookveld.
- Regelt de dampafzuiger het vermogensniveau in overeenstemming met de actuele instelling van het kookveld.

Handmatige bedrijfsmodus

- Als het kookveld of OptiLink is uitgeschakeld, is handmatige bedrijfsmodus op elk gewenst moment mogelijk.

Handmatig overschakelen

- Als het kookveld wordt ingeschakeld en de OptiLink is geactiveerd, is handmatig overschakelen op elk moment mogelijk. 3 Minuten na de laatste invoer wordt de aansturing weer door OptiLink overgenomen.

Nalooptijd

De nalooptijd wordt geactiveerd, zodra het koken wordt beëindigd. Dit gebeurt onder de volgende voorwaarden:

- De laatste actieve kookzone wordt verlaagd tot vermogensniveau 0 of gebruikt met de smeltfunctie.

- Het kookveld wordt uitgeschakeld terwijl de dampafzuiger op ventilatorstand 1, 2, 3 of intensief werkt.



De verlichting wordt onafhankelijk van de naloop van de ventilator bediend en gaat 5 minuten na het uitschakelen van het kookveld uit. Hierdoor blijft er genoeg tijd over om voedsel te bereiden.



Tijdens de actieve nalooptijd brandt de indicatie .



Verbreken van de verbinding tussen dampafzuiger en kookveld

Wilt u de verbinding tussen dampafzuiger en kookveld verbreken? Voer dan de volgende stappen uit:

- ▶ Trek het vlak uitschuifbaar deel er volledig uit.
- ▶ Schakel kookveld en dampafzuiger uit.
- ▶ Houd toets  van de dampafzuiger 10 seconden ingedrukt.
 - De indicatie  begint na 5 s te knipperen en dooft na 10 s.
- ▶ Raadpleeg de bedieningshandleiding van het kookveld voor de stappen die nodig zijn om OptiLink te beëindigen.



Het oplossen van verbindingstoringen

Er kan geen verbinding worden opgebouwd tussen dampafzuiger en kookveld.

- ▶ Controleer of het kookveld zich in de “verbindingmodus” bevindt.
- ▶ Schakel op het kookveld de functie OptiLink uit.
- ▶ Houd toets  van de dampafzuiger 15 seconden ingedrukt.
 - Gedurende deze tijd moet de indicatie  voor naloop gaan knipperen en vervolgens weer doven.
- ▶ Herhaal vervolgens de verbindingsopbouw zoals beschreven in dit hoofdstuk.
- ▶ Indien de storing blijft optreden: neemt u a.u.b. contact op met de klantenservice.

3.9 Afstandsbediening (toebehoren)

Dit toestel kan met een afstandsbediening (niet bij de levering inbegrepen, als bestelbaar toebehoren verkrijgbaar) worden geregeld.

- Ventilatorstand reduceren
- + Ventilatorstand verhogen
-  Nalooptijd activeren
-  Verlichting in-/uitschakelen

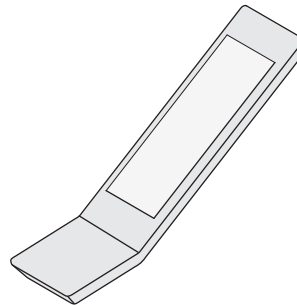

Plaats de afstandsbediening niet in de buurt van warmtebronnen.

Verwijder de batterijen in overeenstemming met de voor het land specifieke bepalingen bij een hiervoor bestemd recyclepunt.

4 Verzorging en onderhoud

4.1 Behuizing reinigen



Zorg ervoor dat er geen water in het binnenste van het toestel binnendringt. Water in het toestel kan schade veroorzaken.

Gebruik voor het reinigen geen schuurmiddelen, schuursponsjes, staalwol enz. Het oppervlak wordt daardoor beschadigd. Vóór de reiniging moet de stroomtoevoer worden onderbroken en de zekering resp. automatische zekering worden uitgeschakeld.

Buitenkant

- ▶ Gebruik voor de reiniging een schone, vochtig-warme poetsdoek met wat toegevoegd zacht reinigingsmiddel en droog daarna goed na.

Binnenkant

Aan de binnenkanten naast de metalen vetfilters en de schuiver kan zich vet en condenswater ophopen.

- ▶ Gebruik voor de reiniging een schone, vochtig-warme poetsdoek met wat toegevoegd zacht reinigingsmiddel, gebruik desgewenst een zachte borstel, droog na met keukenrol.

4.2 Metalen vetfilters

De metalen vetfilters moeten bij normaal gebruik minimaal elke twee maanden (bij intensief gebruik ook vaker) en altijd als het alarm Verzadigingsindicator in werking wordt gezet, worden gereinigd. Bij een optimaal onderhoud is de goede functionaliteit van de metalen vetfilters gedurende vele jaren gewaarborgd.

Demontage

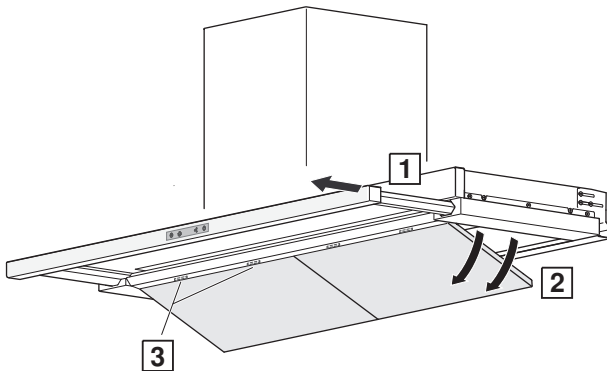

- ▶ Schuif het vlak uitschuifbaar deel **1** volledig uit.
- ▶ Klap het metalen vetfilter **2** achter naar beneden en haal het voorzichtig uit de opnamgleuven **3** van de houder.

Reiniging

- ▶ Reinig de metalen vetfilters in de vaatwasmachine. Kies bij de vaatwasmachine het programma «Intensief» met warm voorspoelen. Indien geen vaatwasmachine beschikbaar is: laat het metalen vetfilter inweken in een waterbad, waaraan mild afwasmiddel is toegevoegd.
- ▶ Reinig, spoel vervolgens goed af met schoon koud water en droog na.
 - Gereinigde metalen vetfilters kunnen weer worden gebruikt.
- ▶ Breng het metalen vetfilter weer aan.
- ▶ Alarm verzadigingsindicator resetten (zie pagina 18).



Metalen vetfilters kunnen door het reinigen licht verkleuren. Dit beïnvloedt de filterwerking echter op geen enkele wijze.

4.3 Longlife-Plus actieve-koolfilter

Het Longlife-Plus actieve-koolfilter moet bij normaal gebruik om de 3–6 maanden en altijd als de verzadigingsindicator in werking wordt gezet, worden gereinigd alsook geregeneerd. Afhankelijk van het gebruik mogen 5–8 regeneracycli niet worden overschreden. Bij optimale verzorging bedraagt de levensduur van het Longlife-Plus actieve-koolfilter tot wel 3 jaar.



Onderbreek de stroomtoevoer, schakel de zekering resp. automatische zekering uit.

Demontage

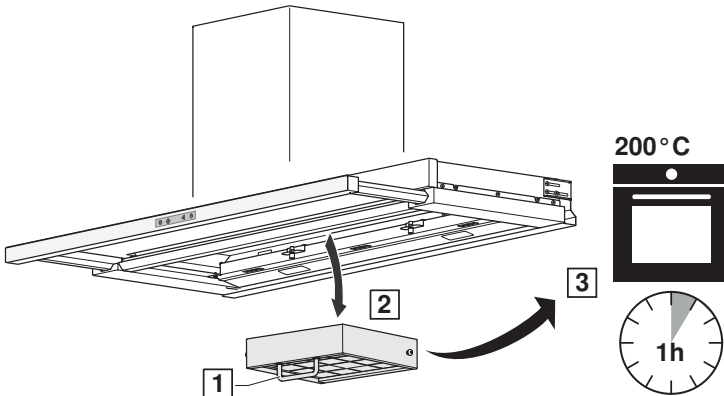

- ▶ Schuif het vlak uitschuifbaar deel volledig uit en verwijder het metalen vetfilter.
- ▶ Bedien de greep **1** en schuif de actieve-koolfiltereenheid **2** naar beneden toe uit de geleiderail.

Reiniging en regeneratie

- ▶ Verwarm de actieve-koolfiltereenheid **2** in de bakoven **3**.
- ▶ Kies boven-/onderhitte of hete lucht 200°C en regeneer gedurende 60 minuten op het rooster.
- ▶ Laten afkoelen.



Laat het actieve-koolfilter na de warmte-regeneratie in de bakoven afkoelen voordat het filter weer wordt gemonteerd. Gevaar voor verbranding!



5 Storingen zelf verhelpen



- ▶ De inbouw vindt plaats in omgekeerde volgorde.
- ▶ Alarm verzadigingsindicator resetten (zie pagina 18).



Longlife-Plus actieve-koolfilters die verontreinigd zijn en niet meer kunnen worden geregenereerd, moeten bij een hiervoor bestemd recyclepunt worden verwijderd.

4.4 Alarm verzadigingsindicator resetten

De betreffende alarmen Verzadigingsindicator metalen vetfilter  evenals actieve-koolfilter  worden na uitgevoerde reiniging/vervanging gereset.

- ▶ Houd de toets  bij een uitgeschakeld toestel gedurende 5 seconden ingedrukt.
 - Een succesvolle reset wordt weergegeven doordat de indicaties  of  weer verdwijnen.

4.5 Led-lampen vervangen

Om veiligheidstechnische redenen moeten de led-lampen door onze klantenservice worden vervangen.

5 Storingen zelf verhelpen

In dit hoofdstuk worden storingen behandeld die met behulp van de beschreven stappen eenvoudig zelf kunnen worden verholpen. Als de storing niet verholpen kan worden, bel dan de klantenservice.

Voordat u de klantenservice belt: Noteer a.u.b. het FN-nummer (zie typeplaatje onder "Technische gegevens") en noteer hoe de storing is opgetreden.

Storing	Mogelijke oorzaak	Oplossing
Toestel werkt niet.	<ul style="list-style-type: none">▪ Onderbreking in de stroomtoevoer.	<ul style="list-style-type: none">▶ Controleer de stroomtoevoer.▶ Vervang de zekering.▶ Schakel de automatische zekering weer in.

Verlichting functioneert niet.	<ul style="list-style-type: none">▪ Led-lamp is defect.	<ul style="list-style-type: none">▶ Neem contact op met de klantendienst.
--------------------------------	---	---

Storing	Mogelijke oorzaak	Oplossing
Toestel ontluicht onvoldoende.	<ul style="list-style-type: none">▪ De metalen vetfilters zijn vervuild.	<ul style="list-style-type: none">▶ Reinig de metalen vetfilters.
	<ul style="list-style-type: none">▪ Uitsluitend bij luchtcirculatiemodus: De actieve-koolfilters zijn verzadigd.	<ul style="list-style-type: none">▶ Reinig de actieve-koolfilters en activeer resp. vervang deze.
	<ul style="list-style-type: none">▪ Uitsluitend bij luchtafvoermodus: toevoer van verse lucht niet toereikend.	<ul style="list-style-type: none">▶ Zorg voor voldoende toevoer van verse lucht.

6 Toebehoren en vervangende onderdelen

Geef bij bestellingen a.u.b. de productfamilie van het toestel en een exacte aanduiding van het toebehoren of het reserveonderdeel aan.

Metalen vetfilter (voorbeeldweergave, modelafhankelijk)

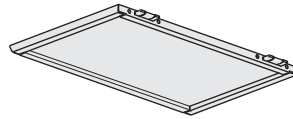

Longlife-Plus actieve-koolfilter

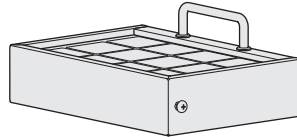

Afstandsbediening

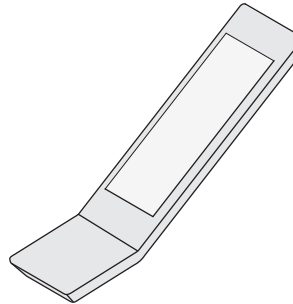

7 Technische gegevens

Elektrische aansluiting

Toegang typeplaatje:

- ▶ Verwijder het metalen vetfilter.
- Het typeplaatje bevindt zich aan de binnenkant van het toestel.
- Een tweede typeplaatje bevindt zich bij de levering en moet ter identificatie van het toestel worden bewaard.

7.1 Gegevens van het product

Conform EU-verordening nr. 65/2014 en nr. 66/2014.

De volgende declaratiewaarden gelden voor toestellen binnen de EU.

Beschrijving	Afkortingen	Eenheid	Waarde
Merk	S	-	V-ZUG Ltd
Typeaanduiding	M	-	61057 / 61058 / 61060
Jaarlijks energieverbruik	AEC_{hood}	kWh/a	31,2
Energie-efficiëntie-index	EEl_{hood}	%	42,0
Energie-efficiëntieklasse	EEC	-	A+
Vloeistof dynamische efficiëntie	FDE_{hood}	%	34,7
Klasse voor de vloeistof dynamische efficiëntie	FDEC	-	A
Verlichtingsefficiëntie	LE_{hood}	lux/W	28,0
Klasse van de verlichtingsefficiëntie	LEC	-	A
Vetafscheiderniveau	GFE_{hood}	%	82,0
Klasse voor het vetafscheiderniveau	GFEC	-	C
Luchtstroom bij minimale snelheid	Q_{min}	m ³ /h	247
Luchtstroom bij maximale snelheid (met uitzondering van niveau Intensief of snellopende stand)	Q_{max}	m ³ /h	452
Luchtstroom tijdens bedrijf met niveau Intensief of snellopende stand	Q_{boost}	m ³ /h	653
A-beoordeelde geluidsemisiedruk bij minimale snelheid	SPE_{min}	dBA	38
A-beoordeelde geluidsemisiedruk bij maximale snelheid	SPE_{max}	dBA	53
A-gewogen geluidsemisiedruk tijdens bedrijf met intensieve of snellopende stand	SPE_{boost}	dBA	64
Gemeten vermogensopname in uitgeschakelde toestand	P_0	W	0,48
Gemeten vermogensopname in stand-by (automatische uitschakeling)	P_s	W	0,0
Tijdverlengingsfactor	f	-	0,8
Gemeten lucht volumestroom in BEP	Q_{BEP}	m ³ /h	380,6
Gemeten luchtdruk in BEP	P_{BEP}	PA	341

Gemeten elektrisch opgenomen vermogen in BEP	W_{BEP}	W	103,0
Nominaal vermogen van het verlichtingssysteem	W_L	W	4
Gemiddelde lichtintensiteit van het verlichtingssysteem op de kookplaats	E_{middle}	lux	113
Geluidsvermogensniveau	L_{wa}	dBA	-

8 Afvoer

8.1 Verpakking



Kinderen mogen in geen geval met verpakkingsmateriaal spelen omdat er letsel- of verstikkingsgevaar bestaat. Berg verpakkingsmateriaal veilig op en gooi het op een milieuvriendelijke manier weg.

8.2 Veiligheid

Maak het apparaat onbruikbaar, zodat ongelukken kunnen worden voorkomen door on-eigenlijk gebruik (bijvoorbeeld door spelende kinderen):

- ▶ Koppel het apparaat los van het stroomnet. Bij een vast gemonteerd apparaat moet dit door een erkend elektricien worden uitgevoerd! Snij vervolgens het netsnoer bij het apparaat los.

8.3 Afvoer



-  Het symbool «doorgestreepte vuilnisbak» verplicht tot een gescheiden afvoer van elektrische en elektronische apparatuur (AEEA). Dergelijke apparaten kunnen gevaarlijk zijn en milieugevaarlijke stoffen bevatten.
- Deze apparaten moeten worden ingeleverd bij een inzamelingspunt voor het recyclen van elektrische en elektronische apparatuur en kunnen niet worden weggegooid in ongesorteerd huishoudelijk afval. Daarmee draagt u bij aan de bescherming van hulpbronnen en het milieu.
- Voor meer informatie kunt u contact opnemen met de lokale autoriteiten.

9 Trefwoordenlijst

A	
Afstandsbediening	15
Afvoer	21
B	
Bediening	10
Bedienings- en display-elementen	9
Beschrijving van het toestel	8
E	
Elektrische aansluiting	19
G	
Garantieverlenging	23
Gegevens van het product	21
Geldigheidsbereik	2
I	
Inbedrijfstelling	6
Installatie van het toestel	6
K	
Kleurtemperatuur	12
L	
Luchtafvoermodus	8
Luchtcirculatiemodus	8
M	
Modelnaam	2
Modelnummer	2
N	
Nalooptijd	12
O	
Opbouw	8
OptiLink	13
R	
Reiniging	
Behuizing	16
Longlife-Plus actieve-koolfilter	17
Metalen vefilter	16
Reinigingsinterval actieve-koolfilter	10
Reserveonderdelen	19
S	
Service & Support	23
Stringen zelf verhelpen	18
Symbolen	4
T	
Technische gegevens	19
Technische vragen	23
Toebehoren	19
Toestel afvoeren	21
Toestel in-/uitschakelen	11
Toestelconfiguratie	10
Type	2
Typeplaatje	19
U	
Uitrusting	8
V	
Veegbescherming	12
Veiligheidsaanwijzingen	
Algemene	4
Veiligheidsinstructies	
Reglementair gebruik	6
Vóór de eerste inbedrijfstelling	6
Veiligheidsvoorschriften	
Aanwijzingen bij gebruik	6
Installatie van het toestel	6
Over het gebruik	6
Toestelspecifieke	5
Ventilatorstand selecteren	11
Verlichting	11
Verzadigingsindicator	12
Verzorging en onderhoud	16

10 Service & Support



In het hoofdstuk «Storingen oplossen» vindt u nuttige informatie met betrekking tot kleinere storingen. Zo hoeft u niet om een servicemonteur te vragen en vermijdt u mogelijke kosten.

De V-ZUG-garantie-informatie vindt u op www.vzug.com →Service →Garantie. Lees deze aandachtig door.

Registreer uw toestel per direct online via www.vzug.com →Service →Garantieregistratie. Zo profiteert u in geval van een mogelijke storing reeds tijdens de garantieperiode van het toestel van de beste ondersteuning. Voor de registratie hebt u het serienummer (SN) en de aanduiding van het toestel nodig. Deze gegevens vindt u op het typeplaatje van uw toestel.

Mijn toestel-informatie:

SN: _____ **Toestel:** _____

Houd deze informatie altijd binnen handbereik als u met V-ZUG contact opneemt. Hartelijk dank.

- ▶ Verwijder het metalen vefilter.
 - Het typeplaatje bevindt zich aan de binnenkant van het toestel.
 - Een tweede typeplaatje bevindt zich bij de levering en moet ter identificatie van het toestel worden bewaard.

Uw reparatieopdracht

Onder www.vzug.com→Service→Service-Nummer vindt u het telefoonnummer van het dichtstbijzijnde V-ZUG-Service-center.





Technische vragen, toebehoren, garantieverlenging

V-ZUG helpt u ook graag bij algemene administratieve en technische aanvragen, neemt uw bestellingen op voor toebehoren en vervangende onderdelen en informeert u over onze vooruitstrevende servicecontracten.









Korte handleiding



Toetsen

-  Toestel in-/uitschakelen
-  Ventilatorstand 1–3 selecteren;
ventilatorstand Intensief activeren
-  Verlichting in-/uitschakelen;
kleurtemperatuur instellen
-  Nalooptijd activeren

Indicaties

-  Veegbescherming
-  Nalooptijd
-  Ventilatorstand 1
-  Ventilatorstand 2
-  Ventilatorstand 3
-  Ventilatorstand Intensief (knipperend)
-  Verzadigingsindicator vetfilter
-  Verzadigingsindicator actieve-koolfilter (alleen bij luchtcirculatie)



1075522-R01

