



V-ZUG-Home

App installeren, apparaten in netwerk verbinden en veel handige functies gebruiken.



Gebruiksaanwijzing

CombiMiwell V4000 45

CombiMiwell V2000 38/38C

Magnetron

Hartelijk dank dat u voor een van onze producten hebt gekozen. Uw toestel voldoet aan de hoogste eisen en de bediening is eenvoudig. Neemt u niettemin de tijd om deze bedieningshandleiding te lezen. Op die manier raakt u vertrouwd met uw toestel en kunt u het optimaal en zonder storingen gebruiken.

Neem de veiligheidsvoorschriften in acht.

Wijzigingen

Tekst, afbeeldingen en gegevens komen overeen met de technische conditie van het toestel ten tijde van het ter perse gaan van deze bedieningshandleiding. Wijzigingen in de zin van verdere ontwikkeling blijven voorbehouden.

Geldigheidsbereik

Deze handleiding geldt voor:

Modelnaam	Type	Maatsysteem
CombiMiwell V4000 45	CM4T-24025	60-450
CombiMiwell V2000 38	CM2T-24021	60-381
CombiMiwell V2000 38C	CM2T-24022	55-381

Afwijkingen tussen verschillende uitvoeringen worden in de tekst vermeld.



Laad actualiseringen via V-ZUG-Home op uw toestel zodat u altijd gegarandeerd bent van de nieuwste stand. De betreffende actuele, aan de nieuwe functies aangepaste gebruiksaanwijzing vindt u hier vzug.com.

Inhoudsopgave

1	Veiligheidsvoorschriften	5	5.2	Model V4000.....	30
1.1	Gebruikte symbolen.....	5	5.3	Overige toepassingen.....	32
1.2	Algemene veiligheidsvoorschriften.....	5	6	Magnetron	34
1.3	Toestelspecifieke veiligheidsvoorschriften.....	6	6.1	Aanwijzingen betreffende de toepassing.....	34
1.4	Installatie van het toestel.....	8	6.2	Tips bij magnetrongebruik.....	34
1.5	Aanwijzingen bij gebruik.....	9	6.3	Magnetrongebruik.....	35
2	Eerste inbedrijfstelling	12	7	V-ZUG-Home	35
3	Beschrijving van het toestel	12	7.1	Voorwaarden.....	35
3.1	Opbouw.....	12	7.2	Eerste inbedrijfstelling.....	35
3.2	Bedienings- en display-elementen.....	13	8	Persoonlijke instellingen	36
3.3	Ovenruimte.....	14	8.1	Persoonlijke instellingen aanpassen.....	36
3.4	Toebehoren.....	14	8.2	Taal.....	36
4	Bediening	16	8.3	Kinderbeveiliging.....	36
4.1	Display bedienen.....	16	8.4	Display.....	36
4.2	Toepassing selecteren en starten.....	17	8.5	Geluiden.....	37
4.3	Toepassing wijzigen.....	18	8.6	Datum en tijd.....	37
4.4	Tijdsduur.....	19	8.7	V-ZUG-Home.....	38
4.5	Uitgestelde start/einde.....	20	8.8	Toestelgegevens.....	38
4.6	Opties.....	20	8.9	Fabrieksinstellingen.....	38
4.7	Instellen voor later.....	21	8.10	Service.....	39
4.8	Instellingen controleren en wijzigen.....	21	9	Verzorging en onderhoud	39
4.9	Voorverwarmen.....	22	9.1	Buitenkant reinigen.....	39
4.10	Gebruikstips.....	22	9.2	Kookruimte reinigen.....	39
4.11	Favorieten.....	23	9.3	Toesteldeur reinigen.....	39
4.12	Pinnen.....	24	9.4	Toebehoren reinigen.....	39
4.13	Timer.....	25	9.5	Verlichting vervangen.....	40
4.14	Verlichting.....	26	10	Storingen verhelpen	40
4.15	Displayvergrendeling.....	26	10.1	Storingmeldingen.....	40
4.16	Rustige modus.....	26	10.2	Overige mogelijke problemen.....	41
4.17	Tijd.....	27	10.3	Na een stroomonderbreking.....	41
4.18	Toepassing voortijdig beëindigen.....	27	11	Toebehoren	42
4.19	Einde van het bedrijf.....	27	11.1	Toebehoren.....	42
4.20	Toestel uitschakelen.....	28	11.2	Speciaal toebehoren.....	42
4.21	Toesteltips.....	28	12	Technische gegevens	42
5	Toepassingen	29	12.1	Temperatuurmeting.....	42
5.1	Model V2000.....	29	13	Tips en trucs	43

13.1	Energie besparen	43
14	Afvoer	44
	Trefwoordenlijst	46
15	Notities	48
16	Service & Support	51

1 Veiligheidsvoorschriften

1.1 Gebruikte symbolen



Door ondeskundig uitgevoerde reparaties kunnen onvoorziene gevaren voor de gebruiker ontstaan. Hiervoor aanvaardt de fabrikant geen aansprakelijkheid. Reparaties mogen alleen door geautoriseerde vakkrachten uitgevoerd worden, anders vervalt bij hieruit voortvloeiende schade de garantie.



Geef alle voorschriften aan die voor de veiligheid belangrijk zijn.

Het niet in acht nemen van deze aanwijzingen kan leiden tot verwondingen, schade aan het apparaat of aan de installatie!



Informatie en aanwijzingen waarop u moet letten.



Informatie over de afvoer.



Informatie over de bedieningshandleiding.



Netstekker loskoppelen/stroomtoevoer onderbreken



Netstekker insteken/stroomtoevoer verzorgen



Netstekker niet afsnijden/veranderen



Draag beschermende handschoenen

- ▶ Geef de stappen aan die u in de aangegeven volgorde moet uitvoeren.
 - Beschrijf de reactie van het apparaat op de uitgevoerde stap.
- Duidt op een opsomming.

1.2 Algemene veiligheidsvoorschriften



- Neem het toestel pas in gebruik na het lezen van de bedieningshandleiding.



- Deze toestellen kunnen door kinderen vanaf 8 jaar en door personen met beperkte fysieke, sensorische of geestelijke capaciteiten of die de ervaring of kennis daarvoor ontberen, worden gebruikt als zij onder toezicht staan of aanwijzingen hebben gekregen hoe zij het toestel moeten gebruiken en de daaruit voortvloeiende gevaren hebben begrepen. Kinderen mogen niet met het toestel spelen. Reiniging of onderhoud door de gebruiker mag niet door kinderen zonder toezicht worden uitgevoerd.
- Als het toestel niet is voorzien van een aansluitkabel en een stekker of van andere middelen voor het ontkoppelen van het stroomnet, die aan elke pool een contactopening met een breedte overeenkomstig de voorwaarden van over-

- spanning categorie III voor volledige scheiding heeft, moet een scheidingssysteem volgens de installatievoorschriften in de vaste bedrading worden ingebouwd.
- Als de aansluitkabel van het toestel is beschadigd, moet deze door de fabrikant, diens service of een gelijk gekwalificeerd persoon worden vervangen om gevaarlijke situaties te voorkomen.

1.3 Toestelspecifieke veiligheidsvoorschriften



- **BELANGRIJKE VEILIGHEIDSVOORSCHRIFTEN ZORGVULDIG DOORNEMEN EN BEWAREN VOOR TOEKOMSTIG GEBRUIK.**
- **WAARSCHUWING:** Tijdens gebruik worden het toestel en de onderdelen die aangeraakt kunnen worden heet. Voorzichtig te werk gaan om aanraking van verwarmings-elementen te vermijden. Kinderen jonger dan 8 jaar moeten op afstand worden gehouden, tenzij deze voortdurend onder toezicht worden gehouden.
- **WAARSCHUWING:** Toegankelijke onderdelen kunnen tijdens gebruik heet worden. Kleine kinderen op afstand van het toestel houden.
- Dit toestel is bedoeld voor huishoudelijk of soortgelijk gebruik, bijv.: door personeel in keukens van winkels, kantoren en andere commerciële sectoren; in landbouwbedrijven; door klanten in hotels, motels en andere woonvoorzieningen; in B&B.
- Het toestel is niet bedoeld voor het gebruik in voertuigen of aan boord van schepen of vliegtuigen of in ruimten waar bijzondere omstandigheden, zoals corrosieve of explosieve atmosfeer (stof, damp of gas) of condenserende vochtigheid heersen.
- Het toestel mag niet achter een decorateur worden ingebouwd, om oververhitting te voorkomen.
- **WAARSCHUWING:** Levensmiddelen of vloeistoffen nooit in gesloten verpakkingen zoals conservenblikken of flessen verwarmen. Deze kunnen exploderen door de overdruk die ontstaat.
- Geen agressieve schurende reinigingsmiddelen of scherpe schrapers voor de reini-

ging van het glas van de toesteldeur gebruiken. Deze producten veroorzaken krassen op het oppervlak. Het glas kan hierdoor onherstelbaar beschadigd worden.

- Geen stoomreiniger gebruiken.
- **WAARSCHUWING:** Om veiligheidstechnische redenen moet de verlichting door onze service worden vervangen.
- **WAARSCHUWING:** Als het toestel in een gecombineerde bedrijfsmodus wordt gebruikt (afhankelijk van het model), mogen kinderen het toestel vanwege de mogelijke temperaturen uitsluitend onder toezicht van volwassenen gebruiken.
- **WAARSCHUWING:** Als de toesteldeur of de deurafdichtingen beschadigd zijn, mag het toestel niet worden gebruikt tot het door een daarvoor opgeleide persoon gerepareerd is.
- **WAARSCHUWING:** Het is voor eenieder, met uitzondering van een hiervoor opgeleide persoon, gevaarlijk om onderhouds- of reparatiewerkzaamheden uit te voeren waarvoor een afdekking moet worden verwijderd, die ter bescherming tegen blootstelling aan straling door microgolven-energie is aangebracht.
- Bij toepassingen met microgolven mag alleen servies worden gebruikt dat geschikt is voor gebruik in magnetrons.
- Bij het opwarmen van gerechten in kunststof of papieren bakjes, bekertjes enz. dient het toestel vanwege het risico op ontbranding voortdurend in de gaten te worden gehouden.
- Als rook wordt vastgesteld, moet het toestel uitgeschakeld of van het net losgekoppeld worden. De deur gesloten houden om eventuele vlammen te verstikken.
- De inhoud van flesjes en potjes met kindervoeding moet worden omgeroerd of geschud en de temperatuur moet vóór consumptie worden gecontroleerd om verbrandingen te voorkomen.
- Het toestel is bedoeld voor het opwarmen van gerechten en dranken. Het drogen van gerechten of kleding en het opwarmen van warmtekussens, slossen, sponzen, vochtige poetsdoeken en dergelijke kan tot letsel, ontstekingen of vuur leiden.

- Het opwarmen van dranken met microgolven kan ertoe leiden dat de vloeistof vertraagd begint te koken (kookvertraging). Voorzichtig omgaan met de verpakking c.q. het reservoir waarin de vloeistof opgewarmd wordt.
- Eieren met schil of hele, hard gekookte eieren mogen niet in de magnetron worden opgewarmd, omdat deze kunnen exploderen, zelfs als de magnetron met opwarmen is gestopt.
- Het toestel en de deurafdichtingen schoon houden. Verontreinigingen zo spoedig mogelijk verwijderen. Anders kan het toestel c.q. de deurafdichting beschadigd en de levensduur negatief beïnvloed worden. Kijk voor meer informatie over de reiniging van de deurafdichtingen, de ovenruimte en aangrenzende onderdelen in het hoofdstuk «Verzorging en onderhoud».

1.4 Installatie van het toestel



- De installatie mag alleen door deskundig personeel worden verricht.
- Alle stappen moeten achtereenvolgens en volledig uitgevoerd en gecontroleerd worden.
- Elektrische aansluitingen moeten door vakkundig personeel, overeenkomstig de richtlijnen en normen voor laagspanningsinstallaties en in overeenstemming met de bepalingen van de plaatselijke energiebedrijven worden uitgevoerd.
- Een stekkerklaar toestel mag uitsluitend op een volgens de voorschriften geïnstalleerd stopcontact met randaarde worden aangesloten. In huishoudelijke installaties dient een voor alle polen geschikte netscheidingsinrichting met een contactopening van 3 mm geïnstalleerd te worden. Schakelaars, stekkerinrichtingen, aardlekschakelaars en smeltzekeringen die na de installatie van het toestel vrij toegankelijk zijn en alle poolgeleiders scheiden, gelden als betrouwbare scheidingsmiddelen. Een correcte aarding en gescheiden geïnstalleerde nul- en aarddraden zorgen voor een veilig en storingsvrij bedrijf. Na de inbouw mogen spanningvoerende onderdelen en geïsoleerde kabels niet aangeraakt kunnen worden. Oude installaties controleren.
- Informatie over de benodigde netspanning, het stroomtype en de zekering vindt u op het typeplaatje.
- Alle pleister-, gips-, behang- of schilderwerkzaamheden dienen vóór de installatie van het toestel uitgevoerd te worden.
- Een correcte reparatie kan uitsluitend worden gewaarborgd als een storingsvrije deïnstallatie van het complete toestel te allen tijde mogelijk is.

- De afstand van de nis ten opzichte van de achterkant van het toestel van ≥ 45 mm moet vanwege de ventilatie van het toestel aangehouden worden.
- Een luchtuitlaat onder het toestel van 250 cm^2 moet bij het model V4000 ingepland en gewaarborgd worden.
- Als het toestel hiervan afwijkend wordt ingebouwd, varieert ook het resultaat als gevolg van de veranderde vermogensafgifte.
- Het toestel is voorzien van een aansluitkabel die op een vaste aftakdoos moet worden aangesloten. De aansluitkabel mag om thermische redenen niet worden vervangen.
- volg hebben. Neem bij een storing aan het toestel of in geval van een reparatieopdracht de aanwijzingen in het hoofdstuk 'Service & Support' in acht. Neem indien nodig contact op met onze service.
- Uitsluitend originele reserveonderdelen gebruiken.
- De gebruiksaanwijzing zorgvuldig bewaren, zodat u deze te allen tijde kunt raadplegen.
- Het toestel voldoet aan de erkende regels van de techniek en aan de geldende veiligheidsvoorschriften. Om schade en ongevallen te vermijden, is een correcte omgang met het toestel een absolute voorwaarde. De aanwijzingen in deze gebruiksaanwijzing in acht nemen.
- Geen magneten op het display bevestigen.
- Het toestel mag slechts bij omgevingstemperaturen van $5 \text{ }^\circ\text{C}$ tot $35 \text{ }^\circ\text{C}$ worden ingebouwd en gebruikt.
- De V-ZUG-Home module wordt met de frequentieband 2.4 – 2.5 GHz gebruikt en heeft een maximaal zendvermogen van 20 dBm.

1.5 Aanwijzingen bij gebruik

Vóór de eerste inbedrijfstelling

- Het toestel mag uitsluitend volgens de aparte installatiehandleiding ingebouwd en op het stroomnet aangesloten worden. De noodzakelijke werkzaamheden door een erkende installateur/elektricien laten uitvoeren.

Reglementair gebruik

- Het toestel is bedoeld voor het bereiden van gerechten in huishoudelijke omgevingen. In de ovenruimte mag in geen geval worden geflambeerd of met veel vet worden gebakken! Bij gebruik voor andere doeleinden of een verkeerde bediening kunnen wij niet aansprakelijk worden gesteld voor eventuele schade.
- Het toestel nooit gebruiken voor het drogen van dieren, textiel, papier enz.!
- Het toestel niet gebruiken om een ruimte te verwarmen.
- Reparaties, wijzigingen of manipulaties aan of in het toestel, in het bijzonder aan stroomgeleidende onderdelen, mogen uitsluitend door de fabrikant, diens service of een vergelijkbaar gekwalificeerde persoon worden uitgevoerd. Ondeskundige reparaties kunnen zware ongevallen, schade aan het toestel en de inrichting alsmede storingen tot ge-

Over het gebruik

- Het toestel nooit zonder draaibord gebruiken.
- Benut de mogelijkheden van de kinderbeveiliging.
- Als het toestel zichtbare beschadigen vertoont, mag het toestel niet in gebruik worden genomen en dient contact met onze service opgenomen te worden.
- Zodra een storing wordt vastgesteld, moet het toestel van het stroomnet losgekoppeld worden.
- Vóór het sluiten van de toesteldeur controleren of zich geen vreemde voorwerpen of huisdieren in de ovenruimte bevinden.

- Geen voorwerpen in de ovenruimte bewaren die bij een onbedoelde inschakeling een gevaar kunnen vormen. Geen levensmiddelen en hittegevoelige of brandgevaarlijke materialen zoals reinigingsmiddelen, reinigingssprays enz. in de ovenruimte bewaren.
- Het toestel bij toepassingen met microgolven pas inschakelen als zich levensmiddelen in de ovenruimte bevinden.
- Kunststof verpakkingen en papieren verpakkingen van levensmiddelen die niet geschikt zijn voor de magnetron moeten worden verwijderd voordat deze gegaard of ontdooid worden. Ontbrandingsgevaar!
- Het toestel tijdens het opwarmen van gerechten in kunststof of papieren bakjes niet zonder toezicht laten. Ontbrandingsgevaar!
- Gesloten bakjes altijd eerst openen voordat deze in de ovenruimte worden geplaatst. Explosiegevaar door overdruk!
- Verhitte levensmiddelen mogen niet met sterke drank (cognac, whisky, jenever enz.) worden overgegoten. Explosiegevaar!
- Het toestel niet onbewaakt achterlaten als u kruiden, brood, paddenstoelen enz. droogt. Bij overmatige uitdroging bestaat brandgevaar.
- De toesteldeur gesloten houden en de stroomtoevoer onderbreken als u rook door een vermoedelijke brand in het toestel of in de ovenruimte waarneemt.
- Het toebehoren in de ovenruimte wordt heet. Beschermende handschoenen of pannenlappen gebruiken.
- Geen alcoholhoudende dranken opwarmen!
- Bij het opwarmen van vloeistoffen met microgolven een glazen staaf in het servies plaatsen om kookvertraging te vermijden. Bij kookvertraging wordt de kooktemperatuur bereikt zonder dat de karakteristieke stoombellen opstijgen. Reeds bij de geringste schok van onafgedekt servies enz. kan de vloeistof in het rond spuiten. Geen servies met een nauwe uitgietopening gebruiken.

Voorzichtig: gevaar voor verbranding!

- Het toestel wordt tijdens bedrijf zeer heet. De toesteldeur wordt eveneens opgewarmd.
- Bij het openen van de toesteldeur kan stoom en/of hete lucht uit de ovenruimte ontsnappen.
- Het opgewarmde toestel blijft na het uitschakelen nog gedurende langere tijd heet en koelt slechts langzaam tot kamertemperatuur af. Wachten tot het toestel afgekoeld is alvorens met de reinigingswerkzaamheden te beginnen.
- Oververhit vet en oververhitte olie kunnen gemakkelijk vlam vatten. Het verhitten van olie in de ovenruimte voor het aanbraden van vlees is gevaarlijk en niet toegestaan. Brandende olie of brandend vet nooit met water proberen te blussen. Explosiegevaar! Een brand met een brandblusdeken blussen en deuren en ramen gesloten houden.

Voorzichtig: risico op letsel!

- Erop letten dat niemand met de vingers in de deurscharnieren grijpt. Bij het bewegen van de toesteldeur bestaat anders gevaar voor letsel. Met name bij de aanwezigheid van kinderen voorzichtig te werk gaan.
- De toesteldeur alleen in de ventilatiestand open laten staan. Bij een geopende toesteldeur bestaat gevaar voor struikelen en beknelling! Niet op de toesteldeur zitten of steunen en de toesteldeur niet als legbord gebruiken.

Voorzichtig, levensgevaar!

- Verstikkingsgevaar! Delen van de verpakking, zoals folie en piepschuim, moeten op afstand van kinderen worden gehouden. Delen van de verpakking kunnen voor kinderen gevaarlijk zijn.

Schade aan het toestel vermijden

- De toesteldeur niet dichtslaan.
- In de ovenruimte geen voorwerpen gebruiken die kunnen roesten.
- De toesteldeur in de ventilatiestand open laten staan tot de ovenruimte is afgekoeld om corrosie te vermijden.
- Bij het reinigen erop letten dat geen water het toestel binnendringt. Een licht vochtige doek gebruiken. Het toestel nooit van binnen of van buiten met water afspuiten. Binnendringend water veroorzaakt schade.
- Geen wijzigingen aan de constructie van het toestel aanbrengen. Geen kracht op de toesteldeur en op de controle- en veiligheidsinrichtingen uitoefenen. De toesteldeur en de controle- en veiligheidsinrichtingen niet manipuleren. De verlichting mag uitsluitend door onze service worden vervangen.
- Beschadigingen aan de toesteldeur, het deurframe en de deurscharnieren vermijden.
- Niets tussen de toesteldeur en het frame klemmen.
- Restwater op de bodem van de ovenruimte na het afkoelen van het toestel met een zachte doek verwijderen.

2 Eerste inbedrijfstelling

Voordat het nieuw geïnstalleerde toestel de eerste keer wordt gebruikt, moeten de volgende stappen worden uitgevoerd:

- ▶ Verpakkings- en transportmaterialen en, indien aanwezig, de beschermfolie uit de ovenruimte verwijderen.
 - ▶ Ovenruimte en toebehoren reinigen.
 - ▶ Het display langer aanraken.
 - Het toestel start.
 - Op het display verschijnen achtereenvolgens verschillende persoonlijke instellingen die voor het bedrijf nodig zijn.
 - ▶ De instellingen verrichten en bevestigen.
 - ▶ Het toebehoren in de ovenruimte verwijderen.
- ▶ Inbranden starten.

Als het inbranden wordt overgeslagen, moet het na de eerste inbedrijfstelling handmatig worden uitgevoerd.

Werkwijze bij het model V4000

- ▶ De lege ovenruimte in de bedrijfsmodus  gedurende ca. 30 minuten op 200 °C verwarmen.

Werkwijze bij het model V2000

- ▶ De lege ovenruimte in de bedrijfsmodus  gedurende ca. 30 minuten op 200 °C en magnetron 200 W verwarmen. Hierbij een porseleinen vorm met ca. 1 liter water op het draaibord plaatsen.



Het inbranden verwijdert eventuele olieachtige resten in de ovenruimte. Omdat daarbij geuren vrijkomen en rook kan ontstaan, moet de ruimte gedurende deze tijd goed worden geventileerd.



Alle in deze handleiding vermelde temperaturen zijn in graden Celsius.

3 Beschrijving van het toestel

3.1 Opbouw

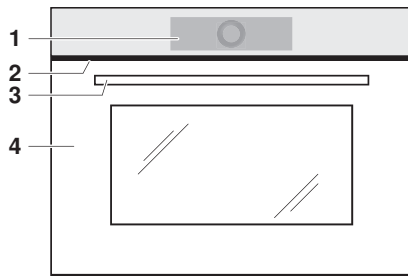

- 1 Bedienings- en display-elementen
- 2 Ventilatieopening
- 3 Deurgreep
- 4 Toesteldeur



- 5 V-ZUG-Home (afhankelijk van het model)

3.2 Bedienings- en display-elementen

Appweergave

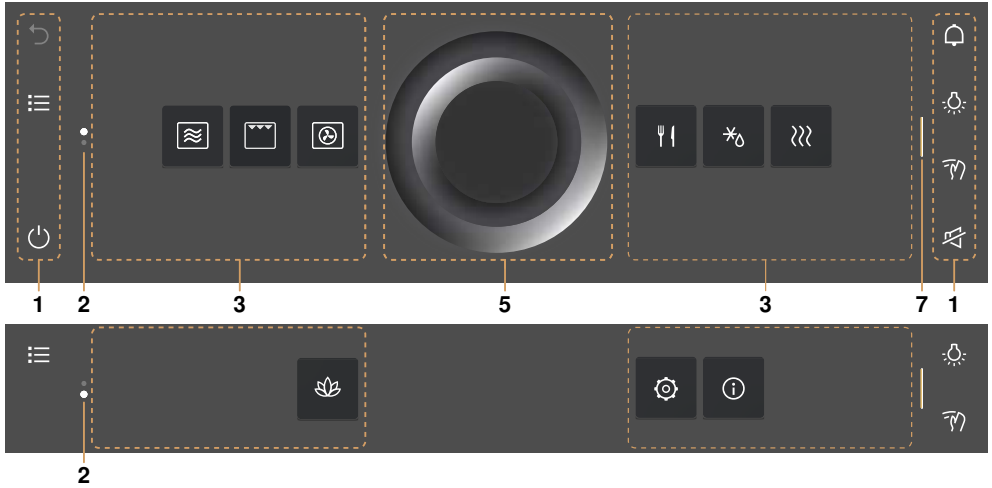

Lijstweergave



- | | | | |
|---|--------------------------------|---|---------------------------------------|
| 1 | Functiebalk met functietoetsen | 5 | CircleSlider |
| 2 | Scroll-balk/positie | 6 | Informatie |
| 3 | Apps | 7 | Balk om de functiebalk uit te klappen |
| 4 | Lijst met toepassingen | | |

Functietoetsen links

- | | |
|---|---------------|
| ↶ | Stap terug |
| 🏠 | Startscherm |
| ☰ | Lijstweergave |
| ☑ | Appweergave |
| ⏻ | Uitschakelen |

Functietoetsen rechts

- | | |
|---|------------------------|
| 🕒 | Timer |
| 💡 | Verlichting overruimte |
| 🔒 | Displayvergrendeling |
| 🔊 | Rustige modus |
| 🕒 | Tijd |

Startgereedheid

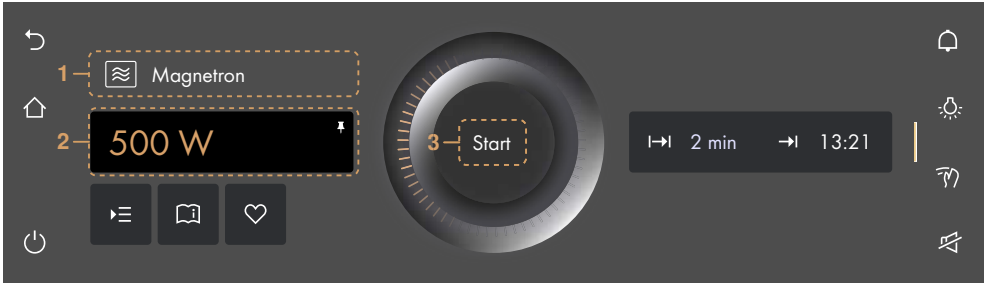

- 1 Toepassing
- 2 Hoofdwaarde
- 3 Bedrijf starten

Instelmogelijkheden

- ☰ Opties
- 📖 Toepassingstips
- ♡ Favoriet
- ↔ Tijdsduur
- Einde

3.3 Ovenruimte

Model V4000

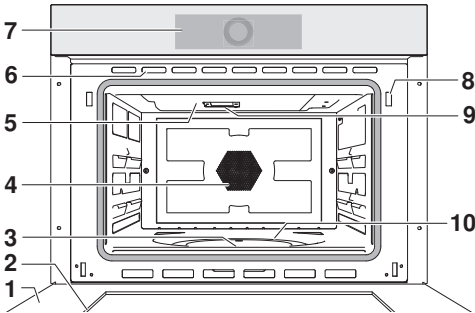

- 1 Toesteldeur
- 2 Deurafdichting
- 3 Onderhitte
- 4 Heteluchtventilator
- 5 Grill

Model V2000

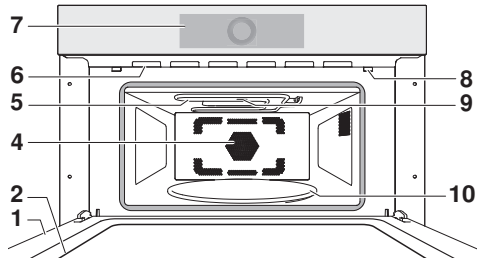

- 6 Ventilatie-openingen
- 7 Bedieningspaneel met CircleSlider
- 8 Deurdetectie
- 9 Opening magnetron
- 10 Draaibord

3.4 Toebehoren

 **Beschadiging door foutieve behandeling! Niet met messen of snijwielletjes in het toebehoren snijden.**

 **Geen metalen toebehoren gebruiken bij magnetrongebruik of gecombineerd gebruik.**

Draaibord

Emaïlle-draaibord **1**, max. toegestane belading 5 kg (bij model V4000)

Glazen draaibord **2** met draaiplateau **3**, max. toegestane belading 4 kg (bij model V2000)

- Niveau voor laag of hoog rooster, bijv. voor het grillen.
- Niveau bij magnetrongebruik en gecombineerd gebruik met geschikt toebehoren (bij model V2000).

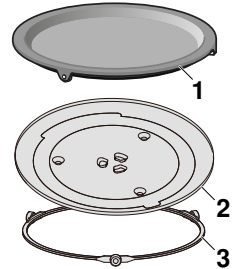

Rond rooster



Beschadiging door defecte of ontbrekende rubberen voeten (4) bij het model V4000! Geen rond rooster met defecte of ontbrekende rubberen voeten (4) bij magnetrongebruik of gecombineerd gebruik gebruiken.

Laag en hoog rond rooster.

- Hoog rooster, met name voor het grillen van platte grillgerechten.
- Laag rooster (bij model V4000): Niveau bij magnetrongebruik, hete lucht, PizzaPlus en gecombineerd gebruik.

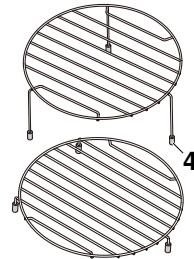

Afdekschaal



De afdekschaal alleen bij magnetrongebruik gebruiken. Anders kan de afdekschaal smelten.

- Voorkomt dat het gerecht uitdroogt.
- Voorkomt dat de ovenruimte vies wordt.
- Zorgt voor een kortere gaartijd.

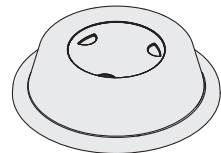

4 Bediening

4.1 Display bedienen

Toestel inschakelen

Het toestel wordt via het display bediend.

In EcoStandby is de tijd alleen zichtbaar als deze is geactiveerd in de persoonlijke instellingen.

- ▶ Het display langer aanraken.
 - Het startscherm wordt weergegeven.

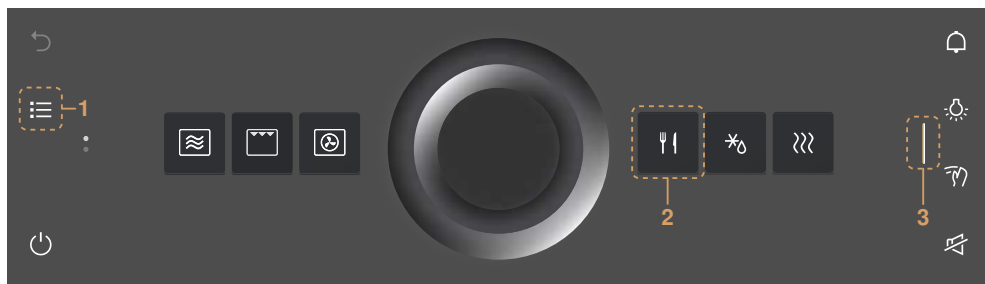

Weergave van het startscherm wijzigen

Het startscherm kan op twee verschillende manieren worden weergegeven: als appweergave of als lijstweergave. Af fabriek is de appweergave ingesteld.



- ▶ Om de weergave tijdelijk te wijzigen, de functietoets **1** aantippen.
 - De weergave blijft opgeslagen tot het display donker wordt.
 - Daarna wordt de wijziging verworpen.
 - Als het display opnieuw wordt opgeroepen, verschijnt de in de persoonlijke instellingen ingestelde weergave.
- ▶ Om de weergave permanent te wijzigen, in de persoonlijke instelling «Individuele instellingen» de gewenste weergave van het startscherm selecteren.

Beknopte informatie weergeven

In de appweergave kunnen de namen van de apps en de favoriete functies  «Naam wijzigen» en  «Verwijderen» worden weergegeven.

- ▶ Gewenste app **2** ingedrukt houden.
 - Boven de app verschijnt de beknopte informatie evenals de favorietenfunctie bij Favorieten.
- ▶ App **2** loslaten.
 - De beknopte informatie verdwijnt. Bij de toepassing «Favorieten»  verdwijnt de beknopte informatie niet, zodat «Naam wijzigen/Verwijderen» kan worden geselecteerd.

App verschuiven

In de appweergave kunnen de apps verschoven en opnieuw gerangschikt worden.

- ▶ Gewenste app **2** ingedrukt houden en binnen de appweergave verschuiven.
 - De apps zijn verdeeld over meerdere pagina's, er kan altijd slechts één app per keer worden verplaatst.

- ▶ App **2** loslaten.
 - De nieuwe rangschikking van de apps is opgeslagen.

Funcatiebalk rechts uitklappen

De rechter functiebalk kan onafhankelijk van het bedrijf worden uitgeklaapt.

- ▶ Balk **3** naar links slepen.
 - De functiebalk wordt uitgeklaapt.
 - Op het display verschijnen verdere functies.

CircleSlider bedienen

- ▶ De vinger op de CircleSlider **4** leggen en in een cirkel bewegen.
- ▶ De CircleSlider **4** loslaten.
 - Er is een toepassing of een functie geselecteerd.
 - De kleur van het waardebereik verandert in amber.
 - Een waarde of een instelling is verlaagd, verhoogd of aangepast.
- ▶ Op «Start» drukken om een toepassing of een functie te starten.



4.2 Toepassing selecteren en starten

- ▶ Het display langer aanraken.
 - Het startscherm wordt weergegeven.

Toepassingsgroep selecteren

- Of:
- ▶ In de appweergave  de gewenste toepassingsgroep aantippen.
 - Op het display wordt het submenu met de toegewezen toepassingen weergegeven.

- Of:
- ▶ In de lijstweergave  de gewenste toepassingsgroep met de CircleSlider of door omhoog of omlaag of omgekeerd swipen selecteren.
 - ▶ «OK» indrukken of de toepassing aanraken.
 - Op het display wordt het submenu met de toegewezen toepassingen weergegeven.

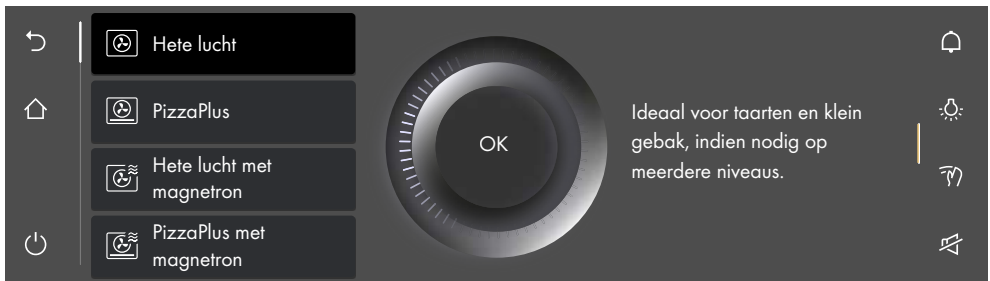

Toepassing selecteren

- ▶ De gewenste toepassing met de CircleSlider selecteren.
 - Het item in de lijst selecteren door te swipen, te navigeren en aan te tippen.
- ▶ De gewenste toepassing aantippen en «OK» indrukken of de toepassing nogmaals aantippen.
 - Het display toont de startgereedheid of een ander submenu met verdere toepassingen.

- ▶ De procedure indien nodig herhalen en de gewenste toepassing selecteren tot het display de startgereedheid aangeeft:

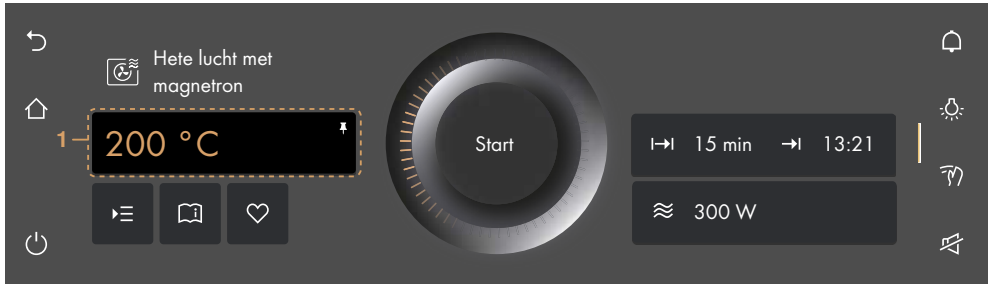

Waarden aanpassen

- ▶ Hoofdwaaarde **1** indien nodig met de CircleSlider aanpassen.
- ▶ Indien nodig ▶☰ aantippen en de waarden van andere opties definiëren, aanpassen of activeren.

Waarden opslaan

- ▶ De aangepaste hoofdwaaarde **1** indien nodig permanent voor de geselecteerde toepassing opslaan en pinnen.
- ▶ Indien nodig ♥ aantippen en een favoriet aanmaken.

Toepassing starten

- ▶ Op «Start» drukken om de toepassing te starten.
 - De pulserende cirkel **2** van de CircleSlider geeft aan dat het bedrijf is gestart.
 - De aflopende voortgangsbalk **3** in de CircleSlider toont de resterende tijd van de ingestelde toepassing, indien ingesteld.



Bij de ingestelde optie «Voorverwarmen» wordt tijdens het opwarmen de actuele temperatuur van de overruimte niet weergegeven. In plaats daarvan is de opwarmstatus zichtbaar door middel van een teruglopende voortgangsbalk.

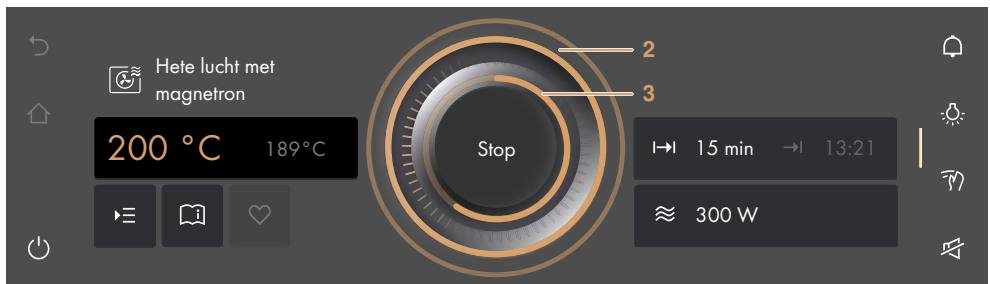

4.3 Toepassing wijzigen

Als een toepassing nog niet is gestart:

- ▶ Functietoets ☰ aantippen.
 - Het startscherm wordt weergegeven.
 - Er kan een nieuwe toepassing geselecteerd worden.

Als een toepassing reeds in bedrijf is:

- ▶ «Stop» ingedrukt houden.
 - De toepassing wordt geannuleerd.

4.4 Tijdsduur

De tijdsduur \rightarrow kan vóór of tijdens bedrijf ingesteld, aangepast of geannuleerd worden. Na afloop van de ingestelde tijdsduur wordt de toepassing automatisch beëindigd.

Tijdsduur instellen

- ▶ Gewenste toepassing selecteren.
- ▶ In het waardebereik \rightarrow «Tijdsduur» aantippen.
 - De kleur van het waardebereik verandert in amber.
- ▶ Gewenste tijdsduur met de CircleSlider instellen.
 - Op het display verschijnt de gewenste tijdsduur en het op basis daarvan berekende einde van het bedrijf \rightarrow :

\rightarrow 15min \rightarrow 13:21
- ▶ Op «Start» drukken om de toepassing te starten.
 - De toepassing wordt gestart en de resterende tijdsduur wordt weergegeven.
 - Na afloop van de ingestelde tijdsduur wordt de toepassing automatisch beëindigd.
 - Als voor een toepassing vervolgstappen beschikbaar zijn, kunnen deze worden geselecteerd nadat de ingestelde tijdsduur is verstreken.

Magnetron

Bij alle bedrijfsmodi met magnetron **moet** een tijdsduur ingesteld worden.

Instelbereik

Toepassing/functie	Minimaal	Maximaal
Model V4000		
Toepassingen met magnetron	10 s	30 min
Toepassingen met hete lucht of grill	10 s	1 h 30 min
Toepassing/functie	Minimaal	Maximaal
Model V2000		
Toepassingen met magnetron	10 s	30 min
Grill hete lucht met magnetron	10 s	1 h 30 min



Bij toepassingen met een vaste tijdsduur, bijv. het programma voor het ontdoeien van brood, kan de tijdsduur niet worden aangepast.

Tijd tijdens bedrijf weergeven

Tijdens bedrijf kunnen de tijd en de tijdsduur worden weergegeven.

- ▶ Balk van de functiebalk uitklappen.
- ▶ Functietoets \odot «Tijd» aantippen.
 - Op het display worden de tijd en de tijdsduur weergegeven.

Tijd tijdens bedrijf verbergen

- ▶ Ofwel **X** aantippen of «OK» indrukken.
 - De tijd en de tijdsduur op het display gaan uit.

4.5 Uitgestelde start/einde

De uitgestelde start is actief als bij de geselecteerde toepassing naast de tijdsduur ook het einde ingesteld is. Het toestel wordt automatisch ingeschakeld en op het gewenste tijdstip weer uitgeschakeld.

Uitgestelde start instellen

- ▶ Gewenste toepassing selecteren.
 - ▶ Tijdsduur instellen.
 - ▶ Indien nodig andere opties instellen.
 - ▶ Gerecht in de ovenruimte schuiven.
- Vóór het instellen van de uitgestelde start:
- ▶ In het waardebereik → «Einde» aantippen.
 - De kleur van het waardebereik verandert in amber.
 - ▶ Gewenst einde met de CircleSlider instellen.



→ 15min → 13:21

- Het display toont de gewenste tijdsduur en het ingestelde einde van het bedrijf:
- ▶ Om de uitgestelde start te starten, op «Start» drukken.
 - Het display toont de resterende/ingestelde tijdsduur tot het begin van het bedrijf en het einde van het bedrijf:



Toestel start over: 32 min

→ 15min → 13:21

- ▶ Instellingen indien nodig controleren en wijzigen.
 - Als de opties «Tijdsduur» of «Einde» worden gewijzigd, wordt de resterende tijdsduur tot de bedrijfsstart opnieuw berekend.



Als «Tijdsduur» is ingesteld, kan het einde tijdens bedrijf niet meer ingesteld of aangepast worden.

Voorbeeld

- ▶ Bedrijfsmodus  en 180 °C selecteren.
- ▶ Om 8:00 uur een tijdsduur van 1 uur en 15 min. instellen.
- ▶ Het einde op 11:30 uur instellen.
 - Het toestel wordt automatisch ingeschakeld om 10:15 uur en weer uitgeschakeld om 11:30 uur.

4.6 Opties

Elke toepassing biedt verschillende opties. Uw toestel beschikt over de volgende opties:

 Instellen voor later

Opties selecteren en starten

- ▶ Een toepassing in de gewenste toepassingsgroep op het display selecteren en indien nodig met «OK» bevestigen.
 - Op het display verschijnt de weergave van de startgereedheid.

- ▶  aantikken.
 - Op het display verschijnt het menu met opties:

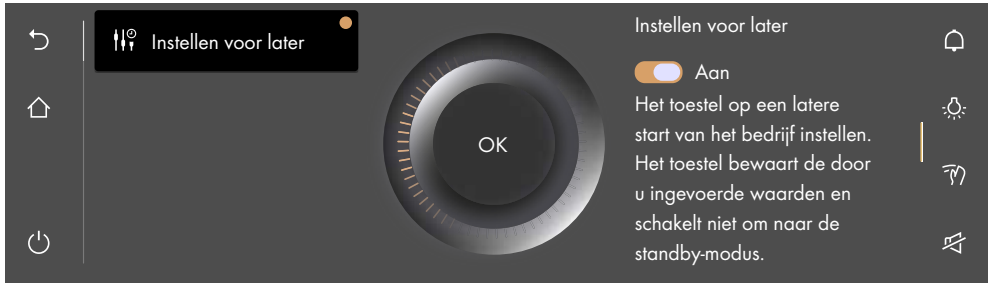



- ▶ Gewenste optie aantikken.
- ▶ In het rechter bereik van het display de optie met de schakelaar inschakelen of het waardebereik aantikken en de gewenste waarde met de CircleSlider instellen.
 - Elke gedefinieerde optie wordt voorzien van een .
- ▶ De instelling met «OK» bevestigen.
 - Er kunnen ook meerdere instellingen met «OK» worden bevestigd.
 - Op het display verschijnt de weergave van de startgereedheid.
- ▶ Op «Start» drukken om de toepassing te starten.

4.7 Instellen voor later

Met  «Instellen voor later» kan een toepassing met alle instellingen vooraf gedefinieerd en op een later tijdstip gestart worden. De toepassing start niet automatisch, maar pas door de interactie van de gebruiker. Het toestel blijft gereed voor de start en schakelt niet terug naar EcoStandby.

«Instellen voor later» instellen

- ▶ Gewenste toepassing selecteren.
- ▶  «Opties» aantikken en  «Instellen voor later» selecteren.
- ▶ Schakelaar «Instellen voor later» aantikken.
 - «Instellen voor later» is ingeschakeld.
 - De instellingen kunnen tot 36 uur worden opgeslagen.
- ▶ Indien nodig andere opties instellen.
- ▶ Gerecht in de ovenruimte schuiven.

«Instellen voor later» starten

- ▶ Op «Start» drukken om de toepassing te starten.
 - De toepassing wordt gestart en de resterende tijdsduur wordt weergegeven.



Indien zowel «Einde» als «Instellen voor later» zijn ingesteld, wordt met het ingestelde einde geen rekening gehouden als «Instellen voor later» wordt gestart.

4.8 Instellingen controleren en wijzigen

Waarden en instellingen kunnen vóór en tijdens bedrijf worden gewijzigd. Een uitzondering is het instellen van het einde  tijdens bedrijf.

- ▶ Veld van de gewenste instelling aantikken.
- ▶ Om de waarde aan te passen of terug te zetten het waardebereik aantikken en de waarde met de CircleSlider aanpassen.
 - De kleur van het waardebereik verandert in amber.

- Met  kan de waarde teruggezet worden.
- ▶ De schakelaar aantippen om een optie in of uit te schakelen.
- ▶ De instelling met «OK» bevestigen.

4.9 Voorverwarmen



Als de optie  «Voorverwarmen» is ingeschakeld, mag het gerecht pas in de gaar-ruimte worden geschoven als de signaaltoon weerklinkt en de melding verschijnt.

Bij het voorverwarmen wordt de ovenruimte snel opgewarmd tot de gewenste temperatuur.

Overzicht

Voorverwarmen is mogelijk bij de volgende toepassingen:



Hete lucht



Grill



PizzaPlus



Grill-circulatielucht



Hete lucht met magnetron



Grill met magnetron



PizzaPlus met magnetron





Grill-circulatielucht met magnetron



Bij ingestelde optie «Voorverwarmen» wordt de magnetron tijdens het voorverwarmen altijd automatisch gedeactiveerd.

Voorverwarmen in de opties inschakelen

- ▶ Gewenste toepassing selecteren (zie pagina 17).
- ▶  «Opties» aantippen en  «Voorverwarmen» selecteren.
- ▶ Schakelaar «Voorverwarmen» aantippen.
 - «Voorverwarmen» is ingeschakeld.
- ▶ Indien nodig andere opties instellen (zie pagina 20).
- ▶ De instelling met «OK» bevestigen.
- ▶ Om de toepassing met voorverwarmen te starten, op «Start» drukken.
 - «Voorverwarmen» wordt gestart.
 - De voortgang van het «Voorverwarmen» wordt weergegeven in de CircleSlider.

Gerecht erin schuiven

Zodra de ovenruimte is voorverwarmd,

- weerklinkt een signaaltoon en wordt een melding weergegeven. Pas nadat het bericht is bevestigd, loopt de tijdsduur af indien deze is ingesteld.
- ▶ Gerecht in de ovenruimte schuiven.
- ▶ Toesteldeur sluiten en melding met «OK» bevestigen.
 - De toepassing wordt gestart.

4.10 Gebruikstips

De toepassingstips bevatten nuttige tips van uiteenlopende aard, bijvoorbeeld over het gebruik van het geschikte niveau of het geschikte kookgerei, alsmede specifieke tips voor de desbetreffende toepassing.

Als de toepassing nog niet in bedrijf is:

- ▶ Gewenste toepassing selecteren.
 - Op het display verschijnt de weergave van de startgereedheid.

Toepassingstips weergeven

- ▶  «Toepassingstips» aantippen.
 - Tips voor de desbetreffende toepassing worden weergegeven.

Toepassingstips verbergen

- ▶ Om de tip te verbergen,  aantippen.
 - Het display toont de startgereedheid of het lopende bedrijf.

4.11 Favorieten

Favorieten aangemaakt

Favorieten kunnen vanuit alle toepassingen worden aangemaakt. Alle opties, met uitzondering van «Einde» →, kunnen hierbij worden opgeslagen. Er kunnen maximaal 50 favorieten worden aangemaakt.

- ▶ Gewenste toepassing selecteren en waarden en instellingen aanpassen.
- ▶  «Favorieten» aantippen.
 - Op het display verschijnt het menu met de naam van de favoriet met het toetsenbord.
- ▶ De naam van de favoriet indien nodig met het toetsenbord aanpassen.
- ▶ Om favorieten te verwerpen,  aantippen.
- ▶ Om favorieten op te slaan, «OK» indrukken.
 - De beknopte informatie bij de favoriet wordt weergegeven.
 - Op het startscherm verschijnt favoriet **1** als app met een hartje.

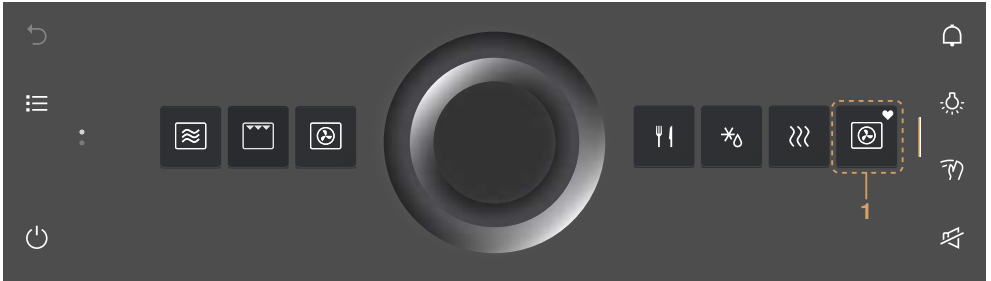



Favorieten wijzigen

Een aangemaakte favoriet kan achteraf niet meer worden gewijzigd.

- ▶ Om individuele waarden of instellingen aan te passen ten opzichte van de oude favoriet, dient een nieuwe favoriet aangemaakt en de oude favoriet verwijderd te worden.

Naam van de favoriet wijzigen





De naam van de favoriet kan alleen in de appweergave worden gewijzigd.

- ▶ Indien nodig  aantippen.
 - Het startscherm verschijnt als appweergave.
- ▶ Favoriet **1** ingedrukt houden.
 - De beknopte informatie verschijnt boven de app.
- ▶  «Naam wijzigen» aantippen.
 - Op het display verschijnt het menu met de naam van de favoriet met het toetsenbord.
- ▶ De naam van de favoriet via het toetsenbord wijzigen.
- ▶ Om de oude naam van de favoriet te behouden,  aantippen.

- ▶ Om de naam van de nieuwe favoriet op te slaan, «OK» indrukken.

Favorieten verwijderen

De favoriet kan alleen in de appweergave worden verwijderd.

- ▶ Indien nodig  aantippen.
 - Het startscherm verschijnt als appweergave.
- ▶ Favoriet **1** ingedrukt houden.
 - De beknopte informatie verschijnt boven de app.
- ▶  «Wissen» aantippen.
 - Op het display staat: «Wilt u werkelijk wissen of terugzetten?»
- ▶ Om de favoriet te behouden,  «Nee» aantippen.
- ▶ Om de favoriet te wissen,  «Ja» aantippen.

Favoriet starten

- ▶ Op het startscherm favoriet **1** aantippen.
 - Op het display verschijnt de weergave van de startgereedheid.
- ▶ Om favoriet **1** te starten, op «Start» drukken.

4.12 Pinnen

Om de voorgestelde hoofdwaarde van een toepassing permanent te wijzigen, kan deze met de pin  worden gepind. Aan elke toepassing is één hoofdwaarde toegewezen.

Hoofdwaarden kunnen zijn:

- Temperatuurniveau
- Magnetronvermogen
- Informatie over gerecht

Hoofdwaarde pinnen

- ▶ Gewenste toepassing selecteren.
 - Op het display verschijnt de weergave van de startgereedheid.
- ▶ Hoofdwaarde met de CircleSlider aanpassen.
- ▶ Hoofdwaarde ingedrukt houden.
 - De kleur van de pin verandert in amber.
 - De hoofdwaarde van de gewenste toepassing is vastgelegd.
 - Telkens wanneer de toepassing wordt opgeroepen, verschijnt de gepinde hoofdwaarde als voorgestelde waarde.

Gepinde hoofdwaarde terugzetten

- ▶ Op het startscherm de toepassing met de gepinde hoofdwaarde aantippen.
 - Op het display verschijnt de weergave van de startgereedheid.
- ▶ De amberkleurige hoofdwaarde ingedrukt houden.
 - De kleur van de pin verandert in wit.
 - De hoofdwaarde van de gewenste toepassing is niet meer vastgelegd.
 - Telkens wanneer de toepassing wordt opgeroepen, verschijnt de af fabriek ingestelde voorgestelde waarde.



Als alle gepinde hoofdwaarden moeten worden teruggezet, de persoonlijke instelling «Gepinde waarden» oproepen (zie pagina 38).

4.13 Timer

De timer werkt als een eierwekker. De timer kan onafhankelijk van andere functies en toepassingen worden gebruikt.

Timer instellen en starten

- ▶ De functietoets  «Timer» in de rechter functie balk aantippen.
 - De timer verschijnt op het display.
 - De voorgestelde waarde **1** verschijnt amberkleurig.
- ▶ De gewenste tijdsduur met de CircleSlider instellen.

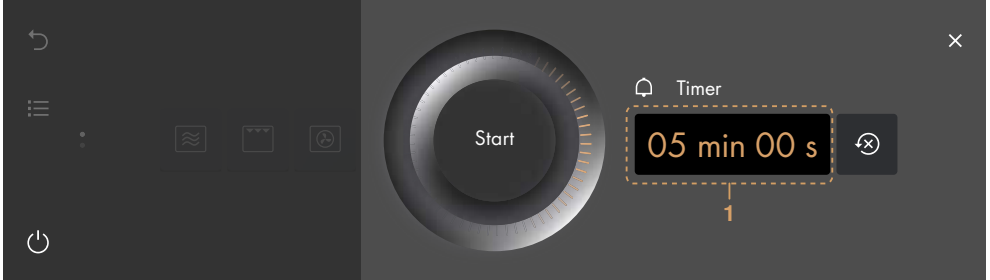

- ▶ Op «Start» drukken.
 - Het startscherm wordt weergegeven.
 - In de functie balk staat de aflopende resterende tijdsduur.

Na afloop van de tijdsduur

- Weerklinkt een signaaltoon.
- Wordt op het display «Timer afgelopen» weergegeven.
- ▶ Om de melding te bevestigen, «OK» indrukken.

Controleren en wijzigen

- ▶ Functietoets  «Timer» aantippen.
 - Op het display wordt de aflopende resterende tijdsduur weergegeven.
- ▶ «Stop» ingedrukt houden.
 - De tijdsduur wordt gepauzeerd.
- ▶ De tijdsduur met de CircleSlider inkorten of verlengen.
- ▶ Om het verlengen of inkorten te bevestigen, «OK» indrukken.
 - De aangepaste tijdsduur wordt opgeslagen.
 - Het startscherm wordt weergegeven.
 - Op het display wordt de aflopende resterende tijdsduur weergegeven.



Als de timer opnieuw wordt opgeroepen, verschijnt automatisch de laatst ingestelde tijdsduur als voorgestelde waarde.

Timer voortijdig uitschakelen

- ▶ Functietoets  «Timer» aantippen.
 - Op het display wordt de aflopende resterende tijdsduur weergegeven.
- ▶ «Stop» ingedrukt houden.



4.14 Verlichting

De verlichting van de ovenruimte kan onafhankelijk van het bedrijf worden in- en uitgeschakeld.





De verlichting van de ovenruimte wordt 3 minuten vóór het verstrijken van de ingestelde tijdsduur automatisch ingeschakeld.

Verlichting van de ovenruimte inschakelen

- ▶ Functietoets  «Verlichting» aantippen.
 - De kleur van de functietoets  verandert in amber.
 - De verlichting van de ovenruimte is ingeschakeld.



Verlichting van de ovenruimte uitschakelen

- ▶ Functietoets  «Verlichting» aantippen.
 - De kleur van de functietoets  verandert in wit.
 - De verlichting van de ovenruimte is uitgeschakeld.

4.15 Displayvergrendeling

Deze functie blokkeert de invoer via het display, zodat het display bijvoorbeeld kan worden gereinigd of de onbedoelde wijziging van waarden wordt voorkomen. Het toestel blijft hierbij in bedrijf en meldingen worden nog steeds weergegeven.

Displayvergrendeling inschakelen

- ▶ Functietoets  «Displayvergrendeling» aantippen.
 - Op het display staat: «Activeren»
- ▶ «Activeren» aantippen.
 - Op het display verschijnt .



Displayvergrendeling uitschakelen

- ▶  ingedrukt houden.
 - De displayvergrendeling is uitgeschakeld.

4.16 Rustige modus

In de rustige modus werkt het toestel zo stil mogelijk. Alle tonen worden op het laagste volume ingesteld. De rustige modus kan worden in- en uitgeschakeld in de Persoonlijke instellingen (zie pagina 37) en door een snelle toegang in de functie balk.

Rustige modus inschakelen

- ▶ Balk van de functie balk uitklappen.
- ▶ Functietoets  «Rustige modus» aantippen.
 - De rustige modus wordt op het display weergegeven.
- ▶ Schakelaar «Rustige modus» aantippen.
 - «Rustige modus» is ingeschakeld.
 - In de functie balken verandert de kleur van  «Rustige modus» in amber.

Rustige modus uitschakelen

- ▶ Balk van de functie balk uitklappen.
- ▶ Functietoets  «Rustige modus» aantippen.
 - De rustige modus wordt op het display weergegeven.

- ▶ Schakelaar «Rustige modus» aantippen.
 - «Rustige modus» is uitgeschakeld.
 - In de functiebalk verandert de kleur van  «Rustige modus» in wit.

4.17 Tijd

De tijd kan onafhankelijk van het bedrijf worden weergegeven.

Tijd weergeven

- ▶ Balk van de functiebalk uitklappen.
- ▶ Functietoets  «Tijd» aantippen.
 - Op het display wordt de tijd weergegeven.
 - Indien ingesteld, wordt ook de tijdsduur van een toepassing weergegeven.

Tijd verbergen

- ▶ Om de tijd te verbergen,  aantippen.
 - Op het display verdwijnt de weergave van de tijd.



4.18 Toepassing voortijdig beëindigen

Toepassingen kunnen tijdens bedrijf voortijdig worden beëindigd.

- ▶ Functietoets  ingedrukt houden.
 - Een actieve toepassing wordt beëindigd; indien ingeschakeld, blijft de timer actief.
 - Indien ingeschakeld, wordt de displayvergrendeling gedeactiveerd.
 - Het toestel gaat uit.

4.19 Einde van het bedrijf

Na afloop van de ingestelde tijdsduur c.q. bij het bereiken van de ingestelde doeltemperatuur.

- Wordt de toepassing automatisch beëindigd.
- Weerklinkt een signaaltoon.
- Staat op het display: «Proces beëindigd».
- ▶ Om de melding te bevestigen, «OK» indrukken.
 - De volgende opties zijn beschikbaar op het display, afhankelijk van de toepassing:
 - Een van de weergegeven vervolgstappen selecteren om het bedrijf met een andere toepassing voort te zetten.
 - Functietoets  selecteren om naar het bovengeschatte toepassingsmenu om te schakelen.
 - Functietoets  selecteren om naar het startscherm om te schakelen.
 - Functietoets  ingedrukt houden om het toestel uit te schakelen.

Zolang de temperatuur in de ovenruimte hoger is dan 80 °C,

- staat op het display: «Restwarmte in de ovenruimte» en de actuele temperatuur van de ovenruimte wordt weergegeven.



Gedurende deze tijd kunnen de gerechten met de restwarmte nog enige tijd warm worden gehouden. De koelventilator kan blijven draaien.

Na 3 minuten zonder interactie.

- Wordt het display donker en wordt het toestel automatisch uitgeschakeld.

Gerecht uitnemen



Verbrandingsgevaar!

Bij het openen van de toesteldeur kan hete stoom c.q. hete lucht uit de ovenruimte ontsnappen. Het toebehoren is heet. Beschermende handschoenen of pannenlap-
pen gebruiken.

- ▶ Het gerecht als het gereed is uit de ovenruimte nemen.
- ▶ Condensaat en bestanddelen van levensmiddelen in de ovenruimte volledig verwijderen.
- ▶ Om corrosie en geurvorming te voorkomen, dienen waterresten en verontreinigingen met een zachte doek weggeveegd te worden.
- ▶ De toesteldeur in de kierstand laten staan tot de ovenruimte afgekoeld en droog is.

4.20 Toestel uitschakelen

- ▶ Functietoets  ingedrukt houden.
 - Een actieve toepassing wordt beëindigd, een ingeschakelde timer blijft gewoon actief.
 - Indien ingeschakeld, wordt de displayvergrendeling gedeactiveerd.
 - Het display wordt donker.

Weergave na het uitschakelen

Afhankelijk van de toepassing en de instellingen wordt het volgende op het donkere display weergegeven:

- De restwarmte en de temperatuur zolang de temperatuur hoger is dan 80 °C.

4.21 Toesteltips

In de toesteltips vindt u onderwerpen over de bediening van het toestel.

Onderwerpen

De volgende onderwerpen kunnen worden opgeroepen:

- Startscherm
- Functie balken
- CircleSlider
- Appweergave
- Lijstweergave
- Lijstweergave
- Favorieten
- Pinnen
- Insteltips/EasyCook
- Voorverwarmen

Toesteltips oproepen

- ▶ Op het startscherm  aantippen.
 - Op het display verschijnt het menu met de toesteltips.
- ▶ Gewenst onderwerp selecteren.
 - Informatie over het gewenste onderwerp wordt in het rechter gedeelte van het display weergegeven.

5 Toepassingen



Geen metalen toebehoren gebruiken bij magnetrongebruik of bij gecombineerd gebruik met magnetron.

5.1 Model V2000

Magnetron



Vermogensbereik	100–900 W
Voorgestelde waarde	500 W / 2 min.
Niveau	Draaibord

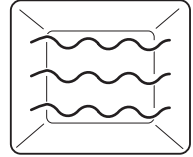

Gerechten en vloeistoffen worden door microgolven opgewarmd.

Toepassing

- Voorgekookte gerechten
- Diepvries- en kant-en-klaar-producten
- Vloeistoffen

Bereiding van levensmiddelen met huid of schil:

- ▶ Levensmiddelen met huid of schil, zoals aardappelen, tomaten, worsten, schaaldieren of dergelijke met de vork inprikken. Anders kan de zich ontwikkelende stoom niet ontwijken en kunnen de levensmiddelen openbarsten.
- ▶ Vóór het garen moeten de eieren geklopt en geroerd worden.
- ▶ Bij spiegeleieren: De eidooier vóór het garen inprikken



Het gerecht indien mogelijk na de helft van de gaartijd omdraaien of mengen.

Gecombineerde bedrijfsmodus grill hete lucht met magnetron

Bij deze gecombineerde bedrijfsmodus wordt grill hete lucht met magnetron gecombineerd. Hoe meer vloeistof in het levensmiddel aanwezig is, hoe hoger het vermogen van de magnetron geselecteerd kan worden.



Temperatuurbereik	50–210 °C
Voorgestelde waarde	180 °C
Toepassingsvoorbeeld	Vermogen
Garen van gevulde gerechten, gratin met weinig saus/vloeistof	300–400 W
Garen van gratin/ovenshotel met veel saus/vloeistof	450 W
Niveau	Draaibord

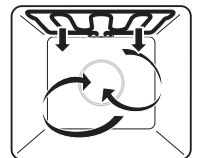

De lucht in de ovenruimte wordt door het verwarmingselement achter de achterwand van de ovenruimte opgewarmd en gelijkmatig gecirculeerd.

Toepassing

- Ovenshotel, gratin, garen van bepaalde vlees- en stoofgerechten.

5.2 Model V4000

Magnetron



Vermogensbereik	100–900 W
Voorgestelde waarde	500 W / 2 min.
Niveau	Laag rooster

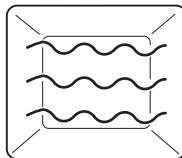

Gerechten en vloeistoffen worden door microgolven opgewarmd.

Toepassing

- Voorgekookte gerechten
- Diepvries- en kant-en-klaar-producten
- Vloeistoffen

Bereiding van levensmiddelen met huid of schil:

- ▶ Levensmiddelen met huid of schil, zoals aardappelen, tomaten, worsten, schaaldieren of dergelijke met de vork inprikken. Anders kan de zich ontwikkelende stoom niet ontsnappen en kunnen de levensmiddelen openbarsten.
- ▶ Vóór het garen moeten de eieren geklopt en geroerd worden.
- ▶ Bij spiegeleieren: De eidooier vóór het garen inprikken



Het gerecht indien mogelijk na de helft van de gaartijd omdraaien of mengen.

Hete lucht



Temperatuurbereik	50–220 °C
Voorgestelde waarde	180 °C
Niveau	Laag rooster



De lucht in de ovenruimte wordt door het verwarmingselement achter de achterwand van de ovenruimte opgewarmd en gelijkmatig gecirculeerd.

Toepassing

- Koek, klein gebak, brood en braadvlees.

PizzaPlus



Temperatuurbereik	50–220 °C
Voorgestelde waarde	180 °C
Niveau	Laag rooster

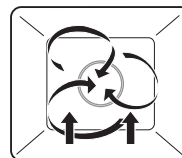

De verwarming vindt plaats via hete lucht en onderhitte. De bodem van het bakgoed wordt intensief gebakken.

Toepassing

- Pizza, plaatkoek en quiche



Voor een bijzonder knapperig resultaat een donker geëmailleerde plaat zonder bakpapier gebruiken.

Grill

Temperatuurbereik	3 niveaus
Voorgestelde waarde	Stand 3
Niveau	Laag of hoog rooster

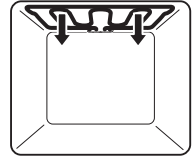

Het verwarmen vindt plaats via het verwarmingselement van de grill.

Toepassing

- Platte grillgerechten, bijv. kipdelen en worsten
- Gratineren
- Toast
- ▶ Grillgerecht direct op het hoge, ronde rooster plaatsen.

Grill-circulatielucht

Temperatuurbereik	50–220 °C
Voorgestelde waarde	200 °C
Niveau	Laag rooster

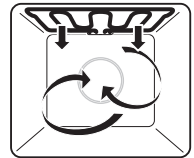

Het verwarmen vindt plaats via het verwarmingselement van de grill. De lucht in de ovenruimte wordt door de heteluchtventilator gelijkmatig gecirculeerd.

Toepassing

- Hele kip
- Hoge grillgerechten
- ▶ Grillgerecht direct op het rooster of in een porseleinen of glazen vorm leggen.

Gecombineerde bedrijfsmodi

Bij gecombineerd gebruik kan een willekeurige bedrijfsmodus met magnetron gecombineerd worden. Hiermee kan de gaartijd met een derde tot de helft gereduceerd worden. Hoe meer vloeistof in het levensmiddel aanwezig is, hoe hoger het vermogen van de magnetron geselecteerd kan worden.

Toepassingen:

Hete lucht met magnetron



Grill met magnetron



PizzaPlus met magnetron



Grill-circulatielucht met magnetron

Toepassingsvoorbeeld	Vermogen
Bakken van cakes, stoven/braden van vlees	100–200 W
Garen van gevulde gerechten, gratin met weinig saus/vloeistof	300–400 W
Garen van gratin/ovenshotel met veel saus/vloeistof	450 W
Niveau	Laag rooster



Bij de gecombineerde bedrijfsmodi mag alleen voor magnetron geschikt servies gebruikt worden!

5.3 Overige toepassingen

Ontdooien

Met  «Ontdooien» kunnen verschillende levensmiddelen behoedzaam en snel met de magnetron ontdooid worden. Hierbij kan worden gekozen uit hoeveelheden van 100 g tot 1000 g. Nadat de gewenste hoeveelheid is ingevoerd, wordt het proces inclusief tijdsduur en vermogen van de magnetron automatisch aangepast.

De beste resultaten bij het ontdooien bereikt u als u de bevroren levensmiddelen direct in het toestel ontdooit nadat u deze uit het vriesvak heeft genomen. Bovendien worden platte verpakkingen met levensmiddelen gelijkmatiger ontdooid dan compacte en ronde verpakkingen.

Toepassingen:



Ontdooien brood



Ontdooien vlees

Voor een goed resultaat bij het ontdooien is de keuze van het geschikte niveau belangrijk.

Werkwijze bij het model V4000

- ▶ Plaats het lage rooster op het draaibord en leg de te ontdooien levensmiddelen op het lage rooster.

Werkwijze bij het model V2000

- ▶ Leg de te ontdooien levensmiddelen direct op het draaibord.



Bij magnetrongebruik geen metalen toebehoren gebruiken.



Nuttige tips voor het ontdooien, zijn ook te vinden onder  «Toepassingstips».

Opwarmen

Met  «Opwarmen» kunnen verschillende dranken en bordgerechten opgewarmd c.q. verhit worden. Dit is na de invoer van de gewenste hoeveelheid mogelijk dankzij microgolven.

Toepassingen:



Gerecht opwarmen



Dranken verhitten



Dranken opwarmen



Water koken



Voorzichtig: heet!

De temperatuur van de verwarmde voorwerpen eerst met de hand voelen alvorens deze uit het toestel te nemen.



Bij het opwarmen van vloeistoffen met de magnetron een koffielepeltje in het servies plaatsen. Geen servies met een nauwe uitgietopening gebruiken.



«Gerecht opwarmen»

Vóór het starten van de toepassing:

- ▶ Reeds gegaarde gerechten of gerechten op een bord of op ander geschikt servies indien mogelijk even hoog plaatsen.
- ▶ De hoeveelheid levensmiddelen bepalen en voor het opwarmen aan het toestel instellen.

«Dranken opwarmen» en «Dranken verhitten»

Vóór het starten van de toepassing:

- ▶ Dranken zoals melk of thee in een kop of in ander geschikt servies gieten.
- ▶ De hoeveelheid drank bepalen en voor het opwarmen c.q. verhitten aan het toestel instellen.

«Water koken»

Vóór het starten van de toepassing:

- ▶ Water in een kop of in ander geschikt servies gieten.
- ▶ De hoeveelheid water bepalen en voor het opwarmen aan het toestel instellen.

Wellness

Met  «Wellness» kunnen de volgende voorwerpen voor het persoonlijke welzijn worden voorbereid.

Toepassingen:

 Verfrissende doekjes

 Pittenzakjes

 Hete wikkels

Voorzichtig: heet!

De temperatuur van de verwarmde voorwerpen eerst met de hand voelen alvorens deze op andere lichaamsdelen te leggen.

«Verfrissende doekjes»

Vóór het starten van de toepassing:

- ▶ De doekjes bevochtigen en uitwringen.
- ▶ De doekjes open of tot de gewenste grootte opgerold op het lage rooster of op het draaibord plaatsen.

«Hete wikkels»

Vóór het starten van de toepassing:

- ▶ De voorbereide doekjes zo uitgespreid mogelijk op het lage rooster of op het draaibord plaatsen.

«Pittenzakjes»

Vóór het starten van de toepassing:

- ▶ De kersenpit- of druivenpitzakjes op het lage rooster of op het draaibord plaatsen.

EasyCook

Met behulp van  EasyCook kunnen allerlei soorten gerechten eenvoudig en gemakkelijk worden bereid. Na de keuze van de levensmiddelengroep en het levensmiddel stelt het toestel passende toepassingen inclusief instellingen en toebehoren voor.

6 Magnetron

6.1 Aanwijzingen betreffende de toepassing



Het hoofdstuk «Veiligheidsvoorschriften» in acht nemen.

Servies van porselein, keramiek en aardewerk bevat holle ruimtes die zich met water kunnen vullen. Risico op barsten! Gegevens van de fabrikant in acht nemen.



Geschikt voor magnetrongebruik en gecombineerd gebruik



Niet geschikt voor magnetrongebruik en gecombineerd gebruik

Goed geschikt voor magnetrongebruik

- Hittebestendig glas, bijv. Pyrex
- Porselein
- Voor magnetron geschikte kunststof
- Siliconenvormen

Goedgekeurd voor magnetrongebruik

- Aluminium verpakkingen van kant-en-klaar-producten
- Laag en hoog rooster

Verboden voor magnetrongebruik

- Pannen van gietijzer
- Blikken vormen
- Aluminiumfolie
- Bakplaten
- Servies met gouden rand of metalen versieringen
- Kernthermometer

6.2 Tips bij magnetrongebruik



De magnetron pas inschakelen als zich levensmiddelen in de ovenruimte bevinden.



Bij ingestelde optie «Voorverwarmen» wordt de magnetron tijdens het voorverwarmen altijd automatisch gedeactiveerd.

- ▶ Levensmiddelen bij magnetrongebruik afdekken, zodat deze niet uitdrogen. Geschikt voor het afdekken zijn magnetrondeksels, glazen of porseleinen deksels en voor magnetron geschikte folie.

Tijdens magnetrongebruik kan de ovenruimte vochtig worden. De volgende punten in acht nemen om onaangename geuren en corrosie in de ovenruimte te voorkomen:

- ▶ Vloeibare en dampende levensmiddelen afdekken - tenzij deze knapperig moeten blijven.
- ▶ Om corrosie en geurvorming te voorkomen, dienen waterresten en verontreinigingen met een zachte doek weggeveegd te worden.
- ▶ De toesteldeur aan het einde van het bedrijf in de kierstand laten staan tot de ovenruimte is afgekoeld om schade aan het toestel te voorkomen.

6.3 Magnetrongebruik

- ▶ Bedrijfsmodus selecteren en starten.

Als de toesteldeur wordt geopend, wordt het magnetrongebruik automatisch onderbroken. Als de deur weer wordt gesloten, wordt het bedrijf hervat. De duur en het magnetronvermogen kunnen tijdens bedrijf worden gecontroleerd en gewijzigd.

Voor het uitschakelen van de magnetron, zie Gebruikswijze annuleren / voortijdig beëindigen.

- Einde van het bedrijf.

7 V-ZUG-Home



Laad actualiseringen via V-ZUG-Home op uw toestel zodat u altijd gegarandeerd bent van de nieuwste stand.

7.1 Voorwaarden

Om van de volledige omvang van V-ZUG-Home gebruik te kunnen maken, moet aan de volgende voorwaarden zijn voldaan:

- Internettoegang en toegang tot Google Play™ Store/App Store®
- Smartphone of tablet dat met het thuisnetwerk verbonden is
- Systeemvereisten voor smartphone of tablet: vanaf Android 6.0 of vanaf iOS 11.0
- Wifi dat aan een van de volgende standaards voldoet: 2.4GHz 802.11 b/g/n



Google Play™ is een handelsmerk van Google Inc.



Apple en het Apple-logo zijn merken van Apple Inc. die in de VS en in andere landen geregistreerd zijn. App Store® is een handelsmerk van Apple Inc.

7.2 Eerste inbedrijfstelling



Blijf tijdens het maken van de verbinding in de buurt van het huishoudelijk apparaat en houd het wachtwoord van uw draadloze netwerk gereed.

App installeren

- ▶ Op de smartphone/tablet Bluetooth en locatiebepaling activeren.
- ▶ In de Google Play™ Store/App Store® naar «V-ZUG» zoeken.
- ▶ V-ZUG-app installeren en openen.

V-ZUG-Home-modus op het apparaat activeren



- ▶ In de persoonlijke instellingen onder «V-ZUG-Home» de bedrijfsmodus «Weergeven» of «Bedienen en weergeven» instellen.

Apparaat met het thuisnetwerk verbinden

- ▶ Voeg het huishoudelijk apparaat toe in de V-ZUG-app.
 - In de V-ZUG-app verschijnt een Bluetooth-koppelingsverzoek.
 - Op het display van het huishoudelijk apparaat verschijnt een 6-cijferige pincode.
- ▶ Voer de 6-cijferige pincode in in de V-ZUG-app en bevestig het Bluetooth-koppelingsverzoek.
 - In de V-ZUG-app verschijnt de naam van het actieve wifinetwerk en wordt gevraagd om het wifiwachtwoord in te voeren.
- ▶ Voer het wifiwachtwoord in.
 - Het huishoudelijke apparaat is verbonden met de actieve wifi.

8 Persoonlijke instellingen

8.1 Persoonlijke instellingen aanpassen

- ▶ Het display langer aanraken.
 - Het startscherm wordt weergegeven.
- ▶  «Persoonlijke instellingen» selecteren en indien nodig met «OK» bevestigen.
- ▶ De gewenste persoonlijke instelling selecteren.
 - Het display toont het hoofdmenu van de gewenste persoonlijke instelling of een ander submenu met verdere persoonlijke instellingen.
- ▶ De gewenste instelling verrichten.
 - De instelling wordt direct overgenomen.
- ▶ Om een submenu te verlaten,  aantippen.
- ▶  aantippen om de persoonlijke instellingen te verlaten.



Na een stroomonderbreking blijven alle persoonlijke instellingen behouden met uitzondering van de rustige modus.

8.2 Taal

De taal in het display kan worden gewijzigd. Hierbij kan worden gekozen uit verschillende talen.

8.3 Kinderbeveiliging

De kinderbeveiliging dient het toevallig inschakelen van het toestel door kinderen te voorkomen.

Als de kinderbeveiliging is ingeschakeld, kan het toestel alleen na invoer van een code bediend worden. De code wordt tijdens het ontgrendelen in omgekeerde volgorde weergegeven.



De kinderbeveiliging wordt altijd 1 minuut na het uitschakelen van het toestel geactiveerd.

8.4 Display

Kleurenschema

Er kan een keuze worden gemaakt uit een licht en een donker kleurenschema voor het display.

Helderheid

De helderheid van het display kan worden gewijzigd.

Achtergrond

De achtergrond van het display kan worden gewijzigd. Hier kunt u kiezen of een effen achtergrond, een achtergrond met structuur of met extra levensmiddelen op de structuur dient te worden weergegeven. Bij de keuze van de structuur met levensmiddelen worden in de appweergave op iedere pagina verschillende afbeeldingen van levensmiddelen weergegeven.

8.5 Geluiden

Rustige modus

In de rustige modus werkt het toestel zo stil mogelijk. Alle tonen worden op het laagste volume ingesteld. Deze instelling wordt gedeactiveerd als het toestel naar de EcoStandby-modus omschakelt. Als de rustige modus actief is, kan het volume van de meldings- en signaaltönen niet worden gewijzigd.

Klankwereld

De tonaliteit van de meldings- en signaaltönen kan worden gewijzigd.

Meldingstonen

De meldingstonen kunnen harder, zachter of helemaal uit worden gezet. Bepaalde meldingstonen worden om juridische en veiligheidstechnische redenen niet onderdrukt.



Bij uitschakeling van het toestel weerklinkt een korte meldingstoon, ook als de instelling «Uit» ingesteld is (veiligheidsfunctie).

Signaaltönen

De signaaltönen kunnen harder of zachter worden ingesteld. Deze tonen kunnen niet worden uitgeschakeld.



Tijdens het weerklinken kunnen signaaltönen worden gestopt door een willekeurige plaats op het display aan te raken of door de deur te openen.

8.6 Datum en tijd

Synchronisatie van de tijd

Bij het verbinden met V-ZUG-Home wordt de instelling «Internet» automatisch geselecteerd. Vervolgens worden de tijd, de datum en de tijdzone direct via de app gesynchroniseerd.

Datum

De datum kan opgevraagd en gewijzigd worden.

Tijd

De tijd kan opgevraagd en gewijzigd worden.

Datum- en tijdformaat

De tijd kan in het Europese 24-uurs formaat of in het Amerikaanse 12-uurs formaat (am/pm) worden weergegeven. De datum kan in de formaten JJJJ-MM-DD, DD.MM.JJJJ of MM/DD/JJJJ worden weergegeven.

Tijd in standby

Er kan een keuze worden gemaakt uit de instellingen «Uit», «Aan» en «Aan met nachtmodus».

Klokdesign

Het uiterlijk van de klok op het stand-byscherm kan worden aangepast. Er kan worden gekozen uit de wijzerplaten «Digitaal», «Analoog» en «Punt».

Nachtmodus

De nachtmodus reduceert de helderheid van de getoonde tijd. De start van de nachtmodus kan worden ingesteld.



De nachtmodus duurt altijd 8 uur.

Tijdsynchronisatie

Er kan een keuze worden gemaakt uit netsynchronisatie en real-time clock (RTC).

8.7 V-ZUG-Home

Bedrijfsmodus

Er kan een keuze worden gemaakt uit «Uit», «Weergeven» en «Bedienen en weergeven». Om het toestel met «V-ZUG-Home» te verbinden, moet «Weergeven» of «Bedienen en weergeven» geselecteerd zijn.

Informatie weergeven

Toont alle relevante informatie voor de verbinding.

Interface opnieuw starten

De interface kan worden gereset als er problemen zijn met het tot stand brengen van een verbinding.

Resetten

Onderbreekt alle verbindingen met mobiele toestellen.

8.8 Toestelgegevens

Identificatienummers

Het serienummer (SN) en het artikelnummer worden weergegeven.

Versienummers

De actuele softwareversies worden weergegeven.

Demo-modus

Het toestel toont de actuele status van de demo-modus. De demo-modus kan alleen in het servicemenu in- en uitgeschakeld worden.

Contact service

De contactinformatie voor de service wordt weergegeven.

8.9 Fabrieksinstellingen

Gepinde waarden

Zet alle gepinde waarden terug.

Startscherm

Zet het startscherm terug naar de appweergave. Favorieten blijven behouden.

Favorieten

Door "OK" in te voeren, worden alle aangemaakte favorieten gewist.

V-ZUG-Home

Onderbreekt alle verbindingen met mobiele toestellen.

Fabrieksinstellingen

Zet de instellingen terug naar de toestand bij levering. Alle gepersonaliseerde gegevens gaan verloren.

8.10 Service

Dit deel van het menu is bestemd voor servicemedewerkers en is beveiligd met een wachtwoord.

9 Verzorging en onderhoud



Verbrandingsgevaar door hete oppervlakken! Het toestel en het toebehoren vóór de reiniging laten afkoelen. In geval van schade aan de toesteldeur of aan de deurdetectie mag het toestel niet meer gebruikt worden. Deze onderdelen regelmatig controleren.

Voor de reiniging alleen zachte doeken gebruiken. Geen schurende, basische of zure reinigingsmiddelen, scherpe of krassende metalen schrapers, staalwol, sponzen enz. gebruiken. Deze producten beschadigen de oppervlakken. Bekrast glas kan breken. Het toestel nooit met een stoomreiniger reinigen.

9.1 Buitenkant reinigen

- ▶ De oppervlakken en het display met een zachte, met spoelwater bevochtigde doek reinigen.
- ▶ Met een zachte doek afdrogen.
- ▶ Verontreinigingen of resten van reinigingsmiddelen onmiddellijk verwijderen.

9.2 Kookruimte reinigen



Het draaibord en indien nodig ook het draaiplateau na het reinigen weer plaatsen.

- ▶ Het toebehoren vóór het reinigen uit de ovenruimte verwijderen.
- ▶ De ovenruimte regelmatig reinigen, met name als gerechten zijn overgelopen. Vetspaten of voedselresten direct wegvegen.
- ▶ Verontreinigingen indien mogelijk bij een nog handwarme ovenruimte vochtig wegvegen. Een zachte, met spoelwater bevochtigde doek gebruiken en met een zachte doek nawrijven.
- ▶ Bij hardnekkige vervuilingen een glas water gedurende 2– 3 minuten met maximaal vermogen van de magnetron verhitten. Door de damp die ontstaat wordt het vuil losgeweekt.
- ▶ Voor het bestrijden van onaangename geuren een glas water met citroensap gedurende 2–3 minuten met maximaal vermogen van de magnetron verhitten.

9.3 Toesteldeur reinigen

- ▶ De toesteldeur met een zachte, met spoelwater bevochtigde doek reinigen.
- ▶ Met een zachte doek afdrogen.



De toesteldeur mag om veiligheidstechnische redenen niet verwijderd worden.

9.4 Toebehoren reinigen

- ▶ Het draaibord (van glas of emaille) kan in de vaatwasmachine worden gereinigd, de anti-aanbakfunctie wordt hierdoor echter wel gereduceerd. Reinigen met de hand wordt aanbevolen.
- ▶ Het draaiplateau en de afdekschaal mogen alleen met de hand gespoeld worden.

9.5 Verlichting vervangen



Om veiligheidstechnische redenen moet de verlichting door onze service worden vervangen.

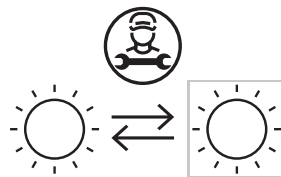

10 Storingen verhelpen

De volgende storingen kunt u eventueel zelf verhelpen. Lukt dit niet, noteer dan de complete storingsmelding (melding, F- en E-nummer) en bel de service.

10.1 Storingsmeldingen

Melding	Mogelijke oorzaak	Oplossing
<ul style="list-style-type: none"> ▪ «FX/EXX» 	<ul style="list-style-type: none"> ▪ Verschillende situaties kunnen tot een storingsmelding leiden. 	<ul style="list-style-type: none"> ▶ De toets «OK» aantippen om de storingsmelding te bevestigen. ▶ De stroomtoevoer gedurende ca. 1 minuut onderbreken. ▶ De stroomtoevoer weer inschakelen. ▶ Als de storing opnieuw verschijnt, de complete storingsmelding en het serienummer (SN) van het toestel noteren. ▶ De stroomtoevoer onderbreken. ▶ Contact opnemen met de service.
<ul style="list-style-type: none"> ▪ «UX/EXX» 	<ul style="list-style-type: none"> ▪ Storing in de stroomtoevoer. 	<ul style="list-style-type: none"> ▶ De toets «OK» aantippen om de storingsmelding te bevestigen. ▶ De stroomtoevoer gedurende ca. 1 minuut onderbreken. ▶ De stroomtoevoer weer inschakelen. ▶ Als de storing opnieuw verschijnt, de complete storingsmelding en het serienummer (SN) van het toestel noteren. ▶ De stroomtoevoer onderbreken. ▶ Contact opnemen met de service.

10.2 Overige mogelijke problemen

Probleem	Mogelijke oorzaak	Oplossing
▪ Toestel functioneert niet	▪ Zekering van de huishoudelijke installatie is geactiveerd.	▶ Zekering vervangen. ▶ Automatische zekering weer inschakelen.
	▪ Zekering wordt meerdere keren geactiveerd.	▶ Contact opnemen met de service.
	▪ Onderbreking van de stroomtoevoer.	▶ Stroomtoevoer controleren.
	▪ Demo-modus is ingeschakeld.	De demo-modus kan alleen met een veiligheidscode worden uitgeschakeld. ▶ Contact opnemen met de service.
▪ Toestel defect.	▶ Contact opnemen met de service.	
▪ Verlichting functioneert niet	▪ Verlichting defect.	▶ Contact opnemen met de service.
▪ Geluiden tijdens bedrijf	▪ Bedrijfsgeluiden kunnen tijdens gebruik altijd optreden (schakel-, pomp- en ventilatorgeluiden).	Dit is een normaal verschijnsel.
▪ Klok loopt verkeerd	▪ Onregelmatige netstroomfrequentie	▶ Netsynchronisatie uitschakelen. Of: ▶ Toestel met het internet verbinden. ▶ De tijd wordt automatisch gesynchroniseerd.
	▪ Bij een uitgeschakelde netsynchronisatie is de interne klokschakeling onnauwkeurig	▶ Contact opnemen met de service.

10.3 Na een stroomonderbreking



De persoonlijke instellingen blijven behouden.

Kortstondige stroomonderbreking tijdens bedrijf

- Het actuele bedrijf van het toestel wordt geannuleerd.
- Na het inschakelen van het toestel staat op het display: «Het proces werd vanwege een netonderbreking geannuleerd».
- ▶ Om de melding te bevestigen, «OK» indrukken.
 - Het startscherm wordt weergegeven.

Stroomonderbreking gedurende langere tijd

Na een stroomonderbreking gedurende langere tijd wordt een eerste inbedrijfstelling uitgevoerd. Hierbij hoeven echter alleen tijd en datum opnieuw ingesteld te worden om het toestel weer in bedrijf te stellen; verdere instellingen zijn niet vereist.

11 Toebehoren

Het hier genoemde toebehoren evenals reserveonderdelen kunnen aanvullend op de leveringsomvang van het toestel worden besteld. Reserveonderdelen kunnen tegen betaling worden besteld, behalve als er sprake is van garantie. Bij bestellingen a.u.b. de modelbenaming en het type toestel evenals een exacte aanduiding van het toebehoren of het reserveonderdeel aangeven.

11.1 Toebehoren

Ronde bakplaat met TopClean
Toepassing zonder magnetron

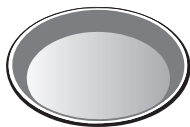

11.2 Speciaal toebehoren

Informatie onder: www.vzug.com

12 Technische gegevens

Buitenafmetingen

- ▶ Zie de installatiehandleiding

Elektrische aansluiting

- ▶ Zie het typeplaatje 1

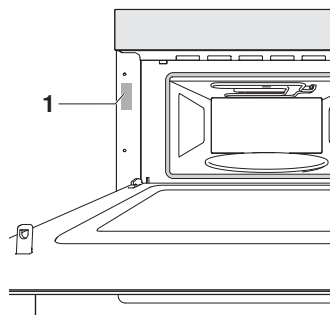

12.1 Temperatuurmeting

De temperatuur binnen de kookruimte wordt volgens een internationaal geldende norm in de lege kookruimte gemeten. Eigen metingen kunnen onnauwkeurig zijn en zijn niet geschikt om de nauwkeurigheid van de temperatuur te controleren.

13 Tips en trucs

... bij magnetrontoepassingen

Resultaat

- Gerechten zijn opgedroogd.

Oplossing

- ▶ De gaartijd inkorten.
- ▶ Het vermogen van de magnetron reduceren.

... bij gebak en braadvlees

Resultaat

- Gebak of braadvlees ziet er van buiten goed uit. Het midden is echter deegachtig of niet gaar.

Oplossing

- ▶ De temperatuur de volgende keer lager instellen en de tijdsduur verlengen.

- Gebak zakt in elkaar.

- ▶ Instellingen met «EasyCook» vergelijken.
- ▶ De temperatuur de volgende keer lager instellen en de tijdsduur verlengen.
- ▶ Roerdeeg lang genoeg roeren en direct bakken nadat het gereed is.
- ▶ Het eigeel/eiwit bij biscuitdeeg langer schuimig kloppen, voorzichtig onder het mengsel scheppen en direct bakken nadat het gereed is.
- ▶ Aanwijzingen met betrekking tot de hoeveelheid bakpoeder in acht nemen.

Resultaat

- Het gebak vertoont een verschil in bruining.

Oplossing

- ▶ De temperatuur de volgende keer lager instellen en de tijdsduur aanpassen.
- ▶ Instellingen met «EasyCook» vergelijken.



Een verschil in bruining is normaal. De bruining wordt gelijkmatiger als u de temperatuur lager instelt.

13.1 Energie besparen

- ▶ Frequent openen van de toesteldeur vermijden.
- ▶ Verlichting alleen bij behoefte inschakelen.
- ▶ Restwarmte gebruiken: Vanaf een tijdsduur van 30 minuten het toestel 5–10 minuten vóór het einde van het bakken uitschakelen.



De laagste waarde van het stroomverbruik bereikt u door de persoonlijke instelling «Tijdweergave onzichtbaar maken» te selecteren. Ondanks EcoStandby blijven de veiligheidsfuncties actief.

14 Afvoer

14.1 Verpakking



Kinderen mogen in geen geval met verpakkingsmateriaal spelen omdat er letsel- of verstikkingsgevaar bestaat. Berg verpakkingsmateriaal veilig op en gooi het op een milieuvriendelijke manier weg.

14.2 Veiligheid

Het apparaat onbruikbaar maken om ongevallen door ondeskundig gebruik (bijv. door spelende kinderen) te vermijden:





- ▶ Het toestel loskoppelen van het stroomnet. Bij een vast geïnstalleerd toestel moet dit door een erkende elektromonteur worden gedaan. De voedingskabel aan het toestel afsnijden.

14.3 Afvoer



-  Het symbool met de doorgestreven vuilnisbak geeft aan dat oude elektrische en elektronische toestellen overeenkomstig de van toepassing zijnde WEEE-wetgeving afgevoerd moeten worden. Dergelijke toestellen kunnen gevaarlijke en milieugevaarlijke stoffen bevatten.
- Deze toestellen moeten via een aangewezen inzamelpunt voor de recycling van elektrische en elektronische toestellen worden afgevoerd en mogen niet als huishoudelijk afval worden afgevoerd. Op deze wijze levert u een bijdrage aan de bescherming van het milieu en van hulpbronnen.
- Voor aanvullende informatie verzoeken wij u contact op te nemen met de plaatselijke autoriteiten.

Adressen importeurs

			
AU/ NZ	V-ZUG Australia Pty. Ltd. 2/796 High Street Kew East 3102, VIC AUSTRALIA	IL	Digital Kitchen Hataarucha 3 6350903 Tel Aviv ISRAEL
CN	V-ZUG (Shanghai) Domestic Appliance Co. Ltd. Raffles City Changning Office Tower 3 No. 1139 Changning Road 200051 Shanghai CHINA	LB	Kitchen Avenue SAL Mirna El Chalouhi Highway Wakim Bldg, Jdeihah Beirut LEBANON
AT/ BE/ DE/ FR/ NL/LU	V-ZUG Europe BVBA Evolis 102 8530 Harelbeke BELGIUM	RU	OOO Hometek Dubininskaya Street 57 building 1 113054 Moscow RUSSIA
GB/IE	V-ZUG UK Ltd. One Pancras Square Gridiron Building N1C 4G London GREAT BRITAIN	SG	V-ZUG Singapore Pte. Ltd. 6 Scotts Road Scotts Square #03-11/12/13 228209 Singapore SINGAPORE
HK/ MO	V-ZUG Hong Kong Co. Ltd. 12/F, 8 Russell Street Causeway Bay HONG KONG	TR	GÜRELLER Anchor Sit.3A/1-2 Çayyolu 06690 ÇANKAYA/ANKARA TURKEY
IT	Frigo 2000 S.p.A Viale Fulvio Testi 125 20092 Cinisello Balsamo (Milano) ITALY	UA	Private enterprise "Stirion" (MIRS corp.) Osipova Street 37 65012 Odessa UKRAINE

Trefwoordenlijst

A	
Aanwijzingen bij gebruik.....	9
Adressen importeurs.....	45
Afdekschaal.....	15
Afvoer.....	44
Appweergave.....	13, 52
B	
Bediening.....	16
Bedienings- en display-elementen.....	13, 52
Bedrijfsmodus	
selecteren.....	17
starten.....	17
Buitenafmetingen.....	42
C	
CircleSlider	
Bedienen.....	17
Reactie.....	18
Contact service.....	38
D	
Datum en tijd	
Datum.....	37
Datum- en tijdformaat.....	37
Nachtmodus.....	37
Synchronisatie van de tijd.....	37
Tijd.....	37
Tijd in standby.....	37
Tijdsynchronisatie.....	38
Demo-modus.....	38
Display	
Achtergrond.....	36
Helderheid.....	36
Kleurenschema.....	36
Displayvergrendeling.....	26
Inschakelen.....	26
Uitschakelen.....	26
Draadloze verbinding.....	35
Draaibord.....	15
Dranken opwarmen/verhitten.....	33
E	
EasyCook.....	33
Eerste inbedrijfstelling.....	12
Eerste stappen.....	16
Einde.....	20
Elektrische aansluiting.....	42
Energie besparen.....	43
F	
F- en E-meldingen.....	40
Fabrieksinstellingen.....	38
Favorieten.....	38
Gepinde waarden.....	38
Startscherm.....	38
V-ZUG-Home.....	38
Funcatiebalk.....	13, 52
Funcietoetsen.....	13, 17, 52
G	
Garantieverlenging.....	51
Gecombineerd gebruik.....	29, 31
Gecombineerde bedrijfsmodus grill hete lucht met magnetron.....	29
Geldigheidsbereik.....	2
Geluiden	
Klankwereld.....	37
Meldingstonen.....	37
Rustige modus.....	37
Signaaltonen.....	37
Gerecht opwarmen.....	32
Glazen draaibord.....	15
Grill.....	31
Grill-circulatielucht.....	31
H	
Hete lucht.....	30
Hete wikkels.....	33
I	
Identificatienummers.....	38
Inbedrijfstelling.....	9, 12
Installatie van het toestel.....	8
Instellen voor later.....	21
Instellingen	
controleren.....	21
wijzigen.....	21
K	
Klokdesign.....	37
Kookruimte	
Temperatuurmeting.....	42
L	
Lijstweergave.....	13, 52
M	
Magnetron.....	29, 30, 34
Aanwijzingen bij de toepassing.....	34
Servies.....	34
Tips.....	34
Microgolven.....	43
Modelnaam.....	2

Modelnummer	2	Systeemvereisten.....	35
N		Technische gegevens.....	42
Notities.....	48	Technische vragen	51
O		Tijd.....	27
Ontdoeien.....	32	Verbergen	27
Opbouw	12	Weergeven.....	27
Opties.....	20	Tijdsduur	19
Opwarmen.....	32	Timer	25
Ovenruimte.....	14	Tips en trucs	43
Reinigen	39	Toebehoren.....	14, 42
Overige mogelijke problemen	41	Reinigen	40
Overige toepassingen.....	32	Toepassingen model V2000	29
P		Toepassingen model V4000	30
Persoonlijke instellingen.....	36	Toepassingstips	22
Aanpassen	36	Verbergen	23
Datum en tijd.....	37	Weergeven.....	23
Display	36	Toestel	
Fabrieksinstellingen.....	38	Afvoeren	44
Geluiden	37	Toesteldeur	
Kinderbeveiliging	36	Reinigen	39
Service	39	Toestelinformatie.....	38
Taal.....	36	Type.....	2
V-ZUG-Home.....	38	Typeplaatje	42
Pinnen	24	U	
Pittenzakjes	33	U- en E-meldingen	40
PizzaPlus	30	Uitgestelde start	20
Problemen.....	40	V	
R		Veiligheidsvoorschriften	
Reiniging.....	39	Algemene.....	5
Ovenruimte.....	39	Installatie van het toestel.....	8
Reiniging van de buitenkant	39	Reglementair gebruik.....	9
Reserveonderdelen	42	Toestelspecifieke	6
Rond rooster	15	Vóór de eerste inbedrijfstelling	9
Rustige modus.....	26	Verfrissende doekjes.....	33
Inschakelen.....	26	Verlichting.....	26, 40, 41
Uitschakelen	26	Verschil in bruining	43
S		Versienummers	38
Service & Support.....	51	Verzorging en onderhoud	39
Smartphone		Vóór de eerste inbedrijfstelling	9
Systeemvereisten.....	35	Voorverwarmen	22
Speciaal toebehoren	42	Inschakelen.....	22
Startgereedheid.....	14	V-ZUG-app.....	35
Startscherm.....	16	V-ZUG-Home.....	35
Storingen	40	Bedrijfsmodus	38
Stroomonderbreking	41	Informatie weergeven.....	38
Stroomuitval	41	Interface opnieuw starten.....	38
Symbolen.....	5	Resetten	38
T		W	
Tablet		Water koken.....	33
		Wellness	33

15 Notices

16 Service & Support



In het hoofdstuk «Storingen oplossen» vindt u nuttige informatie met betrekking tot kleinere storingen. Zo hoeft u niet om een servicemonteur te vragen en vermijdt u mogelijke kosten.

De V-ZUG-garantie-informatie vindt u op www.vzug.com →Service →Garantie. Lees deze aandachtig door.

Registreer uw toestel per direct online via www.vzug.com →Service →Garantieregistratie. Zo profiteert u in geval van een mogelijke storing reeds tijdens de garantieperiode van het toestel van de beste ondersteuning. Voor de registratie hebt u het serienummer (SN) en de aanduiding van het toestel nodig. Deze gegevens vindt u op het typeplaatje van uw toestel.

Mijn toestel-informatie:

SN: _____ **Toestel:** _____

Houd deze informatie altijd binnen handbereik als u met V-ZUG contact opneemt. Hartelijk dank.

- ▶ Open de toesteldeur.
 - Het typeplaatje bevindt zich links aan de zijwand.

Uw reparatieopdracht

Onder www.vzug.com →Service →Service-Nummer vindt u het telefoonnummer van het dichtstbijzijnde V-ZUG-Service-center.

Technische vragen, toebehoren, garantieverlenging

V-ZUG helpt u ook graag bij algemene administratieve en technische aanvragen, neemt uw bestellingen op voor toebehoren en vervangende onderdelen en informeert u over onze vooruitstrevende servicecontracten.

Korte handleiding

Appweergave

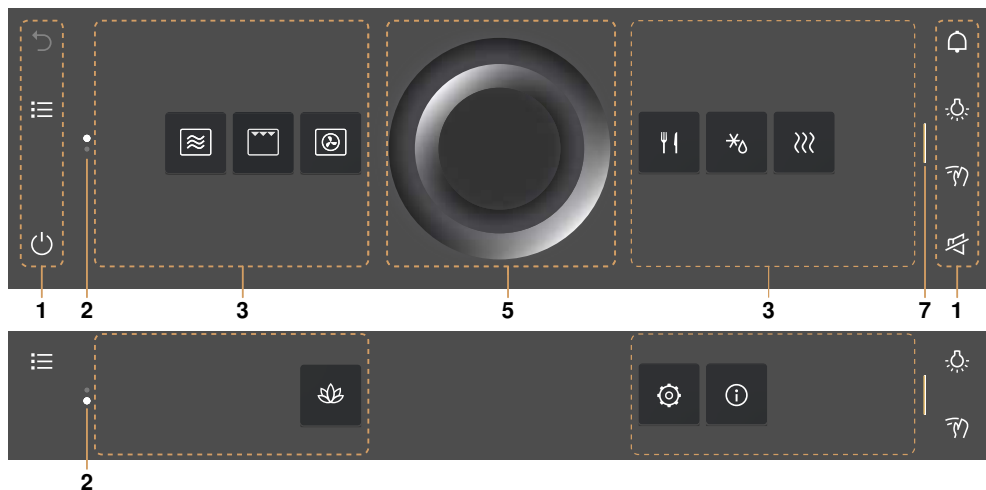

Lijstweergave



- | | | | |
|---|--------------------------------|---|---------------------------------------|
| 1 | Functiebalk met functietoetsen | 5 | CircleSlider |
| 2 | Scroll-balk/positie | 6 | Informatie |
| 3 | Apps | 7 | Balk om de functiebalk uit te klappen |
| 4 | Lijst met toepassingen | | |



1155112-01