

Geachte klant,

Wij danken u hartelijk voor de aanschaf van het koffiezetapparaat van de serie Jaren 50.

Het kiezen van één van onze producten betekent kiezen voor oplossingen die met esthetische verfijning en innovatief technologisch ontwerp een aanbod verzorgen van unieke objecten die deel uitmaken van de inrichting.

Een huishoudelijk apparaat van Smeg is immers altijd perfect gecoördineerd met de andere producten van het assortiment en vormt een designobject voor de keuken.

Wij hopen dat u volop zal genieten van de functionele eigenschappen van uw apparaat.

Voor meer productinformatie verwijzen wij u naar de volgende websites:

www.smeg50style.com of www.smeg.com.

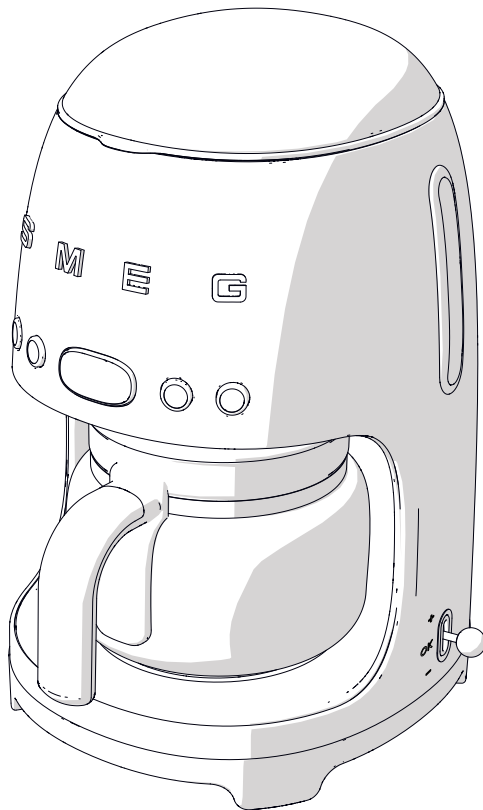

Koffiezetapparaat

Inhoud

1 Waarschuwingen	84
1.1 Inleiding	84
1.2 Deze handleiding	84
1.3 Beoogd gebruik	84
1.4 Algemene veiligheidswaarschuwingen	84
1.5 Aansprakelijkheid van de fabrikant	87
1.6 Typeplaatje	87
1.7 Verwijdering	87
2 Beschrijving	88
2.1 Beschrijving van het product	88
3 Gebruik	89
3.1 Voorafgaand aan het eerste gebruik	89
3.2 Eerste ingebruikname	90
3.3 Het menu instellingen openen	90
3.4 Het bereiden van de koffie	92
4 Reiniging en onderhoud	97
4.1 Waarschuwingen	97
4.2 Reiniging van het koffiezetapparaat	97
4.3 Reiniging van de onderdelen van het koffiezetapparaat	97
4.4 Ontkalken	98
4.5 Wat te doen wanneer....	100

VERTALING VAN DE OORSPRONKELIJKE HANDLEIDING

We raden aan deze handleiding aandachtig te lezen omdat ze alle aanwijzingen bevat om de esthetische en functionele eigenschappen van het gekochte apparaat intact te behouden.

Voor verdere informatie over het product: www.smeg.com



Waarschuwingen

1 Waarschuwingen

1.1 Inleiding

Belangrijke informatie voor de gebruiker:

Waarschuwingen



Algemene informatie over deze handleiding, over de veiligheid en de definitieve verwijdering.

Beschrijving



Beschrijving van het apparaat.

Gebruik



Informatie over het gebruik van het apparaat.

Reiniging en onderhoud



Informatie voor de correcte reiniging en het onderhoud van het apparaat.



Veiligheidswaarschuwingen



Informatie



Suggesties

1.2 Deze handleiding

Deze handleiding voor gebruik is een integraal onderdeel van het apparaat en moet gedurende de gehele levensduur van het apparaat intact en binnen handbereik van de gebruiker bewaard worden.

1.3 Beoogd gebruik

Het apparaat kan gebruikt worden voor het bereiden van filterkoffie. Elk ander gebruik is oneigenlijk. Het apparaat mag niet gebruikt worden voor andere doeleinden dan het beoogde gebruik.

1. Het koffiezetapparaat mag tijdens het gebruik niet in een meubel geplaatst worden.
2. **WAARSCHUWING:** Gebruik het apparaat niet wanneer het scheuren vertoont.

1.4 Algemene veiligheidswaarschuwingen

- Dit apparaat mag niet worden gebruikt door personen (kinderen inbegrepen) met beperkte lichamelijke, zintuiglijke of geestelijke vermogens, of met onvoldoende ervaring en kennis, tenzij ze onder toezicht staan of instructies krijgen inzake het veilige gebruik van het apparaat van een persoon die verantwoordelijk is voor hun veiligheid.
- Zorg ervoor dat kinderen niet met het apparaat spelen.
- Het apparaat mag niet worden gereinigd of onderhouden door kinderen die niet onder toezicht staan.
- Gebruik het apparaat niet buitenshuis.



- Dompel het apparaat nooit onder in water.
- Steek de stekker in een goedgekeurd stopcontact dat is voorzien van aarding.
- Knoei niet met de aarding.
- Gebruik geen adapter voor de stekker.
- Gebruik geen verlengsnoer.
- De niet-naleving van deze waarschuwingen kan leiden tot de dood, een brand of elektrocutie.
- Dit apparaat is uitsluitend bestemd voor huishoudelijk gebruik. Bovendien mag dit apparaat niet worden gebruikt:
 - in de keuken van werknemers in winkels, kantoren en andere werkomgevingen;
 - op (vakantie)boerderijen;
 - door gasten in hotels, motels en wooncomplexen;
 - in bed & breakfasts.
- Om elk risico te voorkomen, moet voor de vervanging van een beschadigde voedingskabel contact worden opgenomen met een technisch servicecentrum.
- Kinderen mogen niet met het apparaat spelen.
- Dit apparaat mag gebruikt worden door personen met beperkte lichamelijke, zintuiglijke en geestelijke vermogens of met onvoldoende ervaring en kennis, mits ze onder toezicht staan of instructies krijgen over het veilige gebruik van het apparaat en zich bewust zijn van de betrokken gevaren.
- Verwijder, voorafgaand aan elke reiniging, montage en demontage, de stekker van het apparaat uit het stopcontact.

Voor dit apparaat

Alleen voor de Europese markt:

- Het gebruik van dit apparaat is toegestaan voor kinderen vanaf 8 jaar, mits ze onder toezicht staan of ze instructies krijgen over het veilige gebruik van het apparaat en de betrokken risico's begrijpen.
- De reiniging en het onderhoud kunnen worden uitgevoerd door kinderen vanaf 8 jaar, mits ze onder toezicht staan.
- Houd het apparaat en de voedingskabel buiten bereik van kinderen jonger dan 8 jaar.
- Neem, voor een veilig gebruik van het apparaat, alle veiligheidswaarschuwingen in acht.
- Lees aandachtig deze gebruikershandleiding alvorens het apparaat te gebruiken.
- Schakel het apparaat direct na het gebruik uit.
- Laat het apparaat tijdens de werking niet onbeheerd.
- Koppel het koffiezetapparaat voorafgaand aan de montage en demontage van onderdelen en de reiniging altijd los van het stopcontact.
- Verwijder de stekker uit het stopcontact voordat de reiniging wordt uitgevoerd en in geval van een defect.
- Laat het koffiezetapparaat afkoelen voordat u de reiniging uitvoert.
- Laat rond het koffiezetapparaat een vrije ruimte van 10 cm.
- Het koffiezetapparaat niet aanzetten zonder water in het reservoir.





Waarschuwingen

- Gebruik koud en zo mogelijk gefilterd water. Gebruik geen andere vloeistoffen.
- Controleer of het deksel stevig gesloten is.
- Gevaar voor brandwonden! Open het deksel niet tijdens de bereiding van koffie.
- Gevaar voor brandwonden! Raak geen hete oppervlakken aan: gebruik de grepen en toetsen.
- Gevaar voor brandwonden! De warmhoudplaat blijft na de afgifte nog enkele minuten warm: niet aanraken!
- Gevaar voor brandwonden! Het oppervlak van de weerstand blijft na gebruik heet: niet aanraken!
- Gebruik het koffiezetapparaat of haar onderdelen niet in combinatie met onderdelen of accessoires van andere fabrikanten.
- Gebruik uitsluitend originele reserveonderdelen van de fabrikant. Het gebruik van niet door de fabrikant aanbevolen reserveonderdelen zou brand, elektrische schokken of persoonlijk letsel kunnen veroorzaken.
- Plaats het koffiezetapparaat alleen op vlakke en droge oppervlakken.
- Vermijd dat het koffiezetapparaat nat wordt en sproei er geen vloeistoffen op. In geval van contact met vloeistoffen, moet de kabel onmiddellijk uit het stopcontact verwijderd worden en het apparaat goed afgedroogd worden: Gevaar voor elektrische schokken!
- Plaats het apparaat niet in de buurt van kranen of gootstenen.
- Gebruik voor de reiniging van het koffiezetapparaat geen agressieve reinigingsmiddelen of scherpe voorwerpen.
- Breng op het apparaat geen wijzigingen aan.
- Probeer nooit vlammen/brand te blussen met water: schakel het apparaat uit, verwijder de stekker uit het stopcontact en bedek de vlam met een deksel of een blusdeken.
- Voorkom dat de voedingskabel in contact komt met scherpe randen.
- Plaats het apparaat niet boven of in de nabijheid van ingeschakelde gasfornuizen of kookplaten, in een oven of dicht bij warmtebronnen.
- Zorg ervoor op het deksel stevig op de kan is geplaatst.
- Plaats de kan niet op een kookplaat of in een magnetron.
- Plaats de warme kan niet op koude of natte oppervlakken.
- Gebruik de kan niet wanneer ze beschadigd is of wanneer de handgreep is losgeraakt.
- Vul het waterreservoir voordat de stekker in het stopcontact wordt gestoken.
- Installeer het apparaat niet in omgevingen met een temperatuur gelijk aan of lager dan 0°C.



1.5 Aansprakelijkheid van de fabrikant

De fabrikant wijst alle aansprakelijkheid af voor persoonlijk letsel of materiële schade veroorzaakt door:

- gebruik van het apparaat dat afwijkt van het beoogde gebruik;
- het niet-lezen van de handleiding voor gebruik;
- geknoei met ook maar slechts één onderdeel van het apparaat;
- gebruik van niet-originele reserveonderdelen;
- niet-naleving van de veiligheidsvoorschriften.

1.6 Typeplaatje

Het typeplaatje bevat de technische gegevens, het serienummer en de CE-markering. Het typeplaatje mag nooit verwijderd worden.

1.7 Verwijdering



Dit apparaat moet gescheiden van ander afval verwijderd worden (Richtlijn 2012/19/EU). Dit

apparaat bevat geen stoffen in hoeveelheden die gevaarlijk worden geacht voor de gezondheid en het milieu, in overeenstemming met de huidige Europese richtlijnen.

- **Oude elektrische apparaten mogen niet samen met het huishoudelijke afval verwijderd worden!** In overeenstemming met de geldende wetgeving moeten de elektrische apparaten aan het einde van hun levensduur ingeleverd worden bij centra voor de gescheiden inzameling van elektrisch en elektronisch afval. Op deze wijze kan het waardevolle materiaal van de oude apparaten gerecycled worden en wordt het milieu beschermd. Neem voor meer informatie contact op met de plaatselijke bevoegde instanties of de centra voor gescheiden inzameling.

Merk op dat er voor de verpakking van het apparaat niet-vervuilende en recyclebare materialen worden gebruikt.

- Lever het verpakkingsmateriaal in bij bevoegde centra voor gescheiden inzameling.



Plastic verpakkingen Verstikkingsgevaar

- Laat de verpakking of delen ervan niet onbeheerd.
- Zorg ervoor dat kinderen niet met de plastic zakken van de verpakking spelen.



Elektrische spanning Gevaar voor elektrocutie

- Schakel de algemene elektrische voeding uit.
- Koppel de elektrische voedingskabel los van het elektriciteitsnet.



2 Beschrijving

2.1 Beschrijving van het product

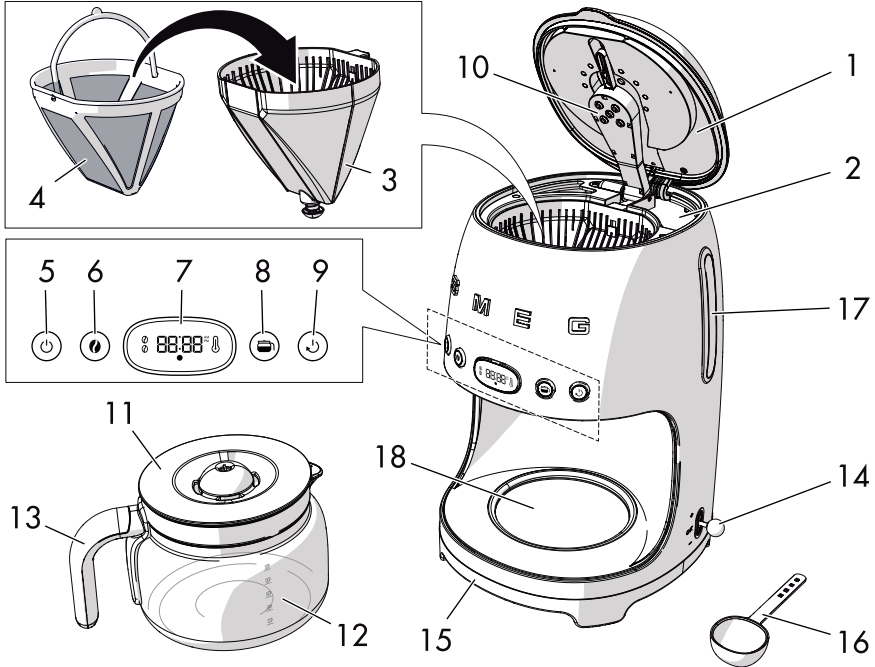

Koffiezetapparaat

- | | |
|---------------------------------------|---|
| 1 Deksel | 10 Sproeier ketel |
| 2 Waterreservoir (1,4 liter) | 11 Deksel kan |
| 3 Filterhouder met druppelstopventiel | 12 Kan (10 kopjes) |
| 4 Permanent filter | 13 Handgreep kan |
| 5 Toets ON/OFF | 14 Hendel instelling tijd/timer |
| 6 Toets instelling AROMA | 15 Voet en anti-slipvoetjes |
| 7 Display tijd/instellingen | 16 Maatschepje |
| 8 Functietoets 4 KOPJES | 17 Indicator waterniveau reservoir (max. 1,4 liter) |
| 9 Toets AUTO START | 18 Warmhoudplaat |



3 Gebruik

3.1 Voorafgaand aan het eerste gebruik

1. Verwijder eventuele labels en stickers van het koffiezetapparaat.
2. Was en droog de onderdelen van het koffiezetapparaat zorgvuldig (zie „4 Reiniging en onderhoud“).
3. Open het deksel (1) door het lipje op te tillen (2).

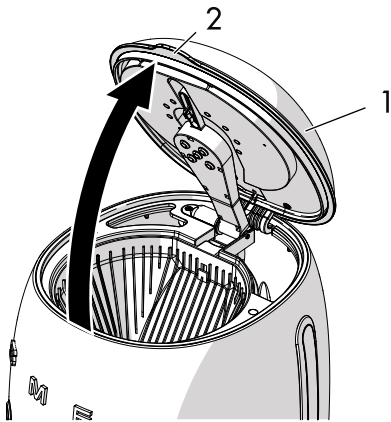

i Maak het deksel helemaal open om het reservoir makkelijker te kunnen vullen.

4. Vul het reservoir (3) met vers en schoon water; let op dat het maximale niveau, aangegeven door de indicator van het waterniveau, niet wordt overschreden (4) (1,4 liter).

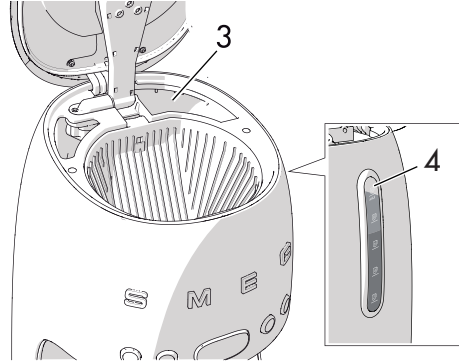

Gevaar voor defecten

- Zet het koffiezetapparaat niet aan zonder dat er water in het reservoir is.
- Het reservoir uitsluitend met vers en schoon water vullen.
- Gebruik geen andere vloeistoffen dan water.



De delen die in contact kunnen komen met levensmiddelen zijn vervaardigd van materialen die voldoen aan de voorschriften van de geldende wetgeving.



3.2 Eerste ingebruikname

1. Steek de stekker in het stopcontact.
2. Het display toont knipperende symbolen.



3. Stel de tijd in door middel van de hendel (1).
4. Stel de waarde van de uren in door de hendel omhoog te verplaatsen (+) voor het verhogen van de waarde, of omlaag (-) om de waarde te verlagen.
5. Plaats de hendel in de middelste stand en druk in (OK) om de waarde te bevestigen.

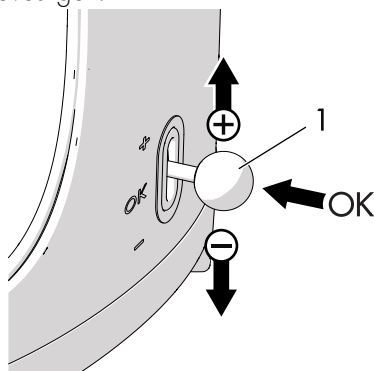

6. Gebruik dezelfde procedure om de waarde van de minuten in te stellen.

7. Na de bevestiging van de instelling van de minuten activeert het apparaat de modus **KLOK**.





Bij de eerste inschakeling toont het apparaat standaard de tijd in het 12h-formaat met de aanduiding AM/PM.

Raadpleeg de paragraaf „Menu instellingen van het tijdformaat” om het tijdformaat te wijzigen.

3.3 Het menu instellingen openen

Bepaalde instellingen van het apparaat kunnen worden aangepast:

- **SE01:** Instelling van het tijdformaat
- **SE02:** Instelling van de waterhardheid
- **SE03:** Activering/deactivering van de pieptonen

Open het menu instellingen door de toetsen  en  tegelijkertijd 3 seconden in te drukken.

Druk op een willekeurige toets om het menu instellingen af te sluiten.



Menu instellingen van het tijdformaat

Het tijdformaat kan na de eerste inschakeling worden gewijzigd:

1. Open het menu instellingen en selecteer **SE01**.
2. Selecteer het gewenste formaat (12h of 24h) door de hendel te verplaatsen.
3. Plaats de hendel in de middelste stand en druk in **(OK)** om de waarde te bevestigen.
Het formaat knippert 2 seconden: de instelling wordt opgeslagen.



Het tijdformaat dient slechts een enkele keer te worden geselecteerd. Deze instelling wordt vervolgens opgeslagen.

De tijd wijzigen:

1. Controleer of het gewenste formaat (12h of 24h) is ingesteld, zoals in de vorige paragraaf is aangegeven.
2. Houd de hendel 3 seconden in de middelste stand ingedrukt: het display begint te knipperen.
3. Wijzig de waarde van de uren en minuten zoals is aangegeven in de paragraaf „3.2 Eerste ingebruikname”.

Menu instellingen van de waterhardheid

De waterhardheid op een van de 3 mogelijke niveaus worden ingesteld: **HARD**, **GEMIDDELD** en **ZACHT**.

1. Open het menu instellingen en selecteer **SE02**: Het display toont standaard **HA02** (gemiddelde hardheid).
2. Verplaats de hendel omhoog **(+)** of omlaag **(-)** om het gewenste niveau in te stellen: **HA01** (zacht), **HA02** (gemiddeld) en **HA03** (hard).
3. Plaats de hendel in de middelste stand en druk in **(OK)** om de waarde te bevestigen.
De selectie knippert 2 seconden: de instelling wordt opgeslagen.

Menu instellingen van de pieptonen

De pieptonen kunnen als volgt worden gedeactiveerd:

1. Open het menu instellingen en selecteer **SE03**.
2. Verplaats de hendel omhoog of omlaag tot **OFF** op het display wordt weergegeven.
3. Plaats de hendel in de middelste stand en druk in **(OK)** om de waarde te bevestigen.
De selectie knippert 2 seconden: de instelling wordt opgeslagen.



Gebruik

De pieptonen weer activeren:

1. Open het menu instellingen en selecteer **SE03**.
2. Verplaats de hendel omhoog of omlaag tot **ON** op het display wordt weergegeven.
3. Plaats de hendel in de middelste stand en druk in **(OK)** om de waarde te bevestigen.
De selectie knippert 2 seconden: de instelling wordt opgeslagen.

Interne reiniging

Het waterreservoir vullen om het apparaat intern te reinigen:

1. Plaats de kan **(6)** op de warmhoudplaat **(7)** **ZONDER** gemalen koffie aan het filter toe te voegen.

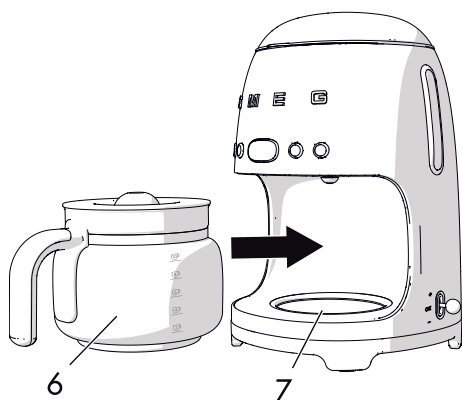

2. Druk op de toets **ON/OFF** (⏻).
3. Wacht totdat al het water is doorgelopen en maak de kan leeg.
4. Herhaal de procedure: het apparaat is nu klaar voor gebruik.

3.4 Het bereiden van de koffie

1. Vul het waterreservoir zoals beschreven in paragraaf „3.1 Voorafgaand aan het eerste gebruik“.
2. Houd het deksel van het waterreservoir **(1)** omhoog en plaats het permanente filter **(2)** in de filterhouder **(3)**.

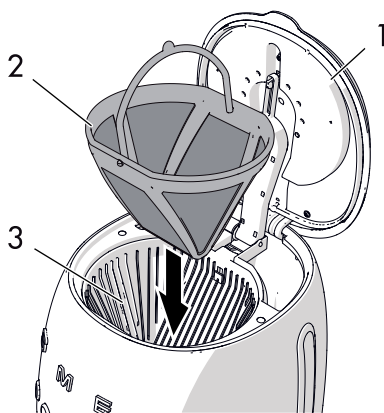

3. Voeg met behulp van het maatschepje **(4)** de gewenste hoeveelheid koffie toe, op basis het te bereiden aantal kopjes koffie.

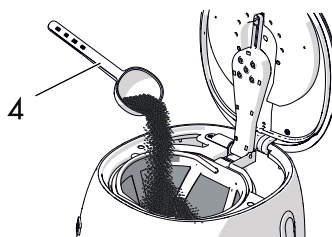

i

Met het permanente filter kan filterkoffie worden gezet zonder gebruik van papieren filters. Op basis van uw persoonlijke smaak is het echter ook mogelijk om een papieren filter #4 te gebruiken. Plaats het papieren filter in de filterhouder en voeg de gewenste hoeveelheid koffie toe.



- Een afgestreken maatschepje koffie is ongeveer gelijk aan één kopje. De te gebruiken hoeveelheid gemalen koffie kan echter, afhankelijk van uw persoonlijke smaak, verschillen.
- Gebruik gemalen koffie van goede kwaliteit en met een gemiddelde maalgraad.

4. Sluit het deksel (1) door het lipje naar beneden te halen.
5. Plaats de kan (5) met deksel (6) op de warmhoudplaat (7). Controleer dat het deksel perfect passend in het druppelstopventiel (8) wordt geplaatst.

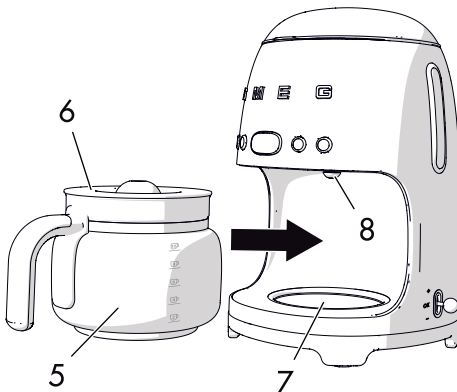

6. Druk op de toets **ON/OFF** (⏻) om de modus **BREW** (koffieafgifte) te activeren: de led van de toets **ON/OFF** (⏻) gaat branden en knippert gedurende de gehele duur van de koffieafgifte.



Tijdens de koffieafgifte is het volstrekt normaal dat er stoom wordt afgegeven.



Gevaar voor brandwonden

- Open het deksel van het waterreservoir niet tijdens het zetten van koffie.
7. De koffieafgifte kan op elk gewenst moment worden onderbroken door te drukken op de toets **ON/OFF** (⏻).



Opgelet

- Aan het einde van de koffieafgifte mag het deksel van het koffiezetapparaat niet geopend worden. Wacht ten minste 5 minuten na de voltooiing van de afgifte alvorens het deksel te openen.
- Na 5 minuten kan het filter verwijderd en gereinigd worden en kan het reservoir opnieuw gevuld worden voor een nieuwe afgifte.





Gebruik



- De koffieafgifte wordt op geen enkele wijze beïnvloed door het drukken op de verschillende toetsen, met uitzondering van de toets **ON/OFF** .
- Wordt de toets **ON/OFF**  niet ingedrukt, dan gaat de koffieafgifte verder op basis van de automatische instelling en wordt de gehele kan gevuld (10 kopjes).



- De filterhouder en het permanente filter kunnen ook na de koffieafgifte heet zijn. Let op voordat u ze verwijderd.
- De onderkant van de kan is na de koffieafgifte mogelijk erg warm. Let op bij het wegnemen van de kan en zorg ervoor dat de kan niet op een hittegevoelig oppervlak wordt geplaatst.

In de modus **KEEP WARM** zal de led van de toets **ON/OFF**  langzaam knipperen. Op het display brandt het pictogram **KEEP WARM** .

De led van de toets **ON/OFF**  wordt aan het einde van de modus **KEEP WARM** automatisch uitgeschakeld.

De modus **KEEP WARM** kan op elk gewenst moment worden onderbroken door te drukken op de toets **ON/OFF** : de led van de toets **ON/OFF**  en het pictogram **KEEP WARM**  worden uitgeschakeld.



De modus **KEEP WARM** wordt niet geactiveerd indien de modus **BREW** handmatig wordt onderbroken of als de functie **4 KOPJES** geactiveerd is.



Gevaar voor brandwonden

- De plaat blijft na de koffieafgifte heet: let op dat u de plaat tijdens het wegnemen van de kan niet aanraakt.

Modus **KEEP WARM** (warm houden)

De modus **KEEP WARM** wordt na het voltooien van de koffieafgifte automatisch ingeschakeld en zal de warmhoudplaat gedurende 40 minuten ingeschakeld houden.

Op deze manier wordt de koffie gedurende 40 minuten na het voltooien van de afgifte warm gehouden.



Instelling AROMA

Door middel van deze instelling kan de intensiteit van het koffiearoma worden ingesteld op twee niveaus: **MILD AROMA** of **INTENS AROMA**.

Het apparaat is standaard ingesteld op **MILD AROMA**: de led van de toets voor de instelling van het aroma  is uit en op het display is alleen het onderste koffieboontje van pictogram  geselecteerd.

Voor de wijziging van de instelling:

1. Druk op de toets instelling **AROMA**  voor de selectie van **INTENS AROMA**: de led van de toets instelling **AROMA**  gaat branden en op het display zijn beide koffieboontjes van pictogram  geselecteerd.
2. Druk nogmaals op de toets instelling **AROMA**  voor de selectie van **MILD AROMA**: de led van de toets instelling **AROMA**  gaat uit en op het display verdwijnt de selectie van het bovenste koffieboontje van pictogram .

 De instelling van het gewenste aroma wordt voor de volgende koffieafgiftes opgeslagen.

Instelling functie 4 KOPJES

Door middel van deze functie kan een beperkte hoeveelheid koffie worden gezet, gelijk aan ongeveer 4 kopjes.

Voor de selectie van de functie **4 KOPJES**:

1. Druk op de toets  om de functie in te stellen op **ON**: de led van de functie **4 KOPJES**  gaat branden.
2. Druk nogmaals op de toets  om deze functie in te stellen op **OFF**: de led van de toets  gaat uit.

 De modus **KEEP WARM** wordt niet geactiveerd als de functie **4 KOPJES** geselecteerd is.







Instelling tijd voor de modus **AUTO START** (automatische inschakeling)

Door middel van deze instelling kan de automatische inschakeling van het apparaat geprogrammeerd worden voor de bereiding van filterkoffie op het door de gebruiker geselecteerde tijdstip.

Ga voor de instelling van de tijd voor de automatische inschakeling als volgt te werk:

1. Controleer of de weergegeven tijd juist is. Stel anders de correcte tijd in zoals beschreven in paragraaf „3.2 Eerste ingebruikname”.
2. Houd de toets  gedurende 3 seconden ingedrukt om de tijd in te stellen voor de automatische inschakeling **AUTO START**: de led van de toets  en de weergave van de tijd op het display (HH:MM) beginnen te knipperen.
3. Verplaats de hendel omhoog (+) of omlaag (-) om de tijd in te stellen.
4. Bevestig de tijd door de hendel naar de middelste stand te verplaatsen en te drukken op **(OK)**.
5. Aan het einde van het instellen wordt de voor de automatische inschakeling **AUTO START** ingestelde tijd automatisch opgeslagen. Deze instelling is permanent, tot deze wordt gewijzigd.

Modus **AUTO START** (automatische inschakeling)

1. Druk op de toets **AUTO START**  om de modus voor de automatische inschakeling **AUTO START** te activeren: de led van de toets **AUTO START**  gaat branden en op het display zullen de voor de bereiding van de koffie ingestelde uren en minuten enkele seconden knipperen. Vervolgens wordt de huidige tijd weergegeven.
2. Druk op de toets **AROMA**  om het gewenste koffiearoma voor de modus **AUTO START** te selecteren. Indien noodzakelijk kan, afhankelijk van de voor de modus **AUTO START** gewenste hoeveelheid, gedrukt worden op de functietoets **4 KOPJES**  om deze functie op te slaan.
3. Het apparaat blijft in de modus **AUTO START** tot de vooraf ingestelde tijd bereikt wordt. De afgifte wordt automatisch gestart.
4. Druk op elk moment op de toets **AUTO START**  om de modus **AUTO START** af te sluiten.



4 Reiniging en onderhoud

4.1 Waarschuwingen



Oneigenlijk gebruik
Gevaar voor elektrocutie

- Verwijder de stekker uit het stopcontact voordat de reiniging van het koffiezetapparaat wordt uitgevoerd.
- Het koffiezetapparaat niet in water of andere vloeistoffen onderdompelen.
- Laat het koffiezetapparaat afkoelen voordat u de reiniging uitvoert.



Oneigenlijk gebruik
Risico voor beschadiging van de oppervlakken

- Maak voor de reiniging van het koffiezetapparaat geen gebruik van stoom.
- Op de delen die oppervlakkig behandeld zijn met een metallic afwerking (bijv. anodisatie, vernikkeld, verchromd) mogen geen producten gebruikt worden die chloor, ammoniak of bleekmiddel bevatten.
- Gebruik geen schurende of bijtende reinigingsmiddelen (bijv. producten in poedervorm, vlekverwijderaars of metalen sponjes).
- Gebruik geen ruwe of schurende materialen of scherpe metalen schrapers.

4.2 Reiniging van het koffiezetapparaat

Voor een goed behoud moeten de externe oppervlakken regelmatig na ieder gebruik en nadat ze zijn afgekoeld gereinigd worden. Reinig met een zachte vochtige doek.

4.3 Reiniging van de onderdelen van het koffiezetapparaat

Reiniging van het permanente filter en de filterhouder

1. Til het lipje van het deksel (1) op en trek eerst het permanente filter (2) en vervolgens de filterhouder (3) naar boven weg.

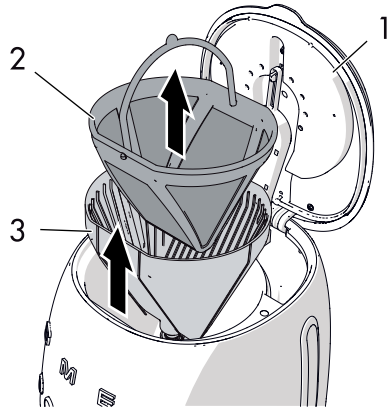

2. Reinig het permanente filter en de filterhouder en verwijder alle koffieresten.
3. Spoel het filter en de filterhouder onder de kraan en droog ze zorgvuldig af.



Het permanente filter en de filterhouder kunnen ook in de vaatwasser gewassen worden.

Z



Reiniging van de kan

1. Na elk gebruik moet de kan geledigd worden, om te voorkomen dat het restant gaat vlekken.
2. Was de kan in een warm zeepsopje, met behulp van een zachte borstel.
3. Spoel de kan om en droog hem zorgvuldig.



Risico voor beschadiging van de kan

- Was de kan niet in de vaatwasser om permanente beschadiging te voorkomen.





4.4 Ontkalken

Afhankelijk van de ingestelde waterhardheid geeft het apparaat automatisch aan wanneer de ontkalking moet worden uitgevoerd.

Op het display begint het pictogram

ONTKALKEN  te knipperen om de gebruiker te waarschuwen dat het apparaat moet worden ontkalkt.

Voor de activering van de ontkalking:

1. Giet water en ontkalkmiddel in het waterreservoir.
2. Druk gelijktijdig op de toetsen **ON/OFF**  en **AUTO START** , gedurende 5 seconden, om de modus **ONTKALKEN** te activeren: de leds van de toetsen **ON/OFF**  en **AUTO START**  en het pictogram

ONTKALKEN  knipperen tot aan het einde van de ontkalking.

3. Aan het einde van de ontkalking keert het display terug naar de modus **KLOK** en verdwijnt het pictogram

ONTKALKEN  van het display.



4. Spoel het apparaat door het ten minste 2 keer met alleen water te laten functioneren; vul hiervoor het waterreservoir tot het maximale niveau (1,4 liter).



Waarschuwing

- Ook als het alarm **ONTKALKEN** geactiveerd is, kunt u koffie blijven zetten.
- Verricht de ontkalking wanneer het apparaat dit aangeeft.
- **Kalkaanslag kan de correcte werking van het apparaat in gevaar brengen, vooral in geval van bijzonder hard water.**



- Een correcte ontkalking zorgt ervoor dat ook na verloop van tijd het aroma van de koffie en de correcte werking van het apparaat behouden blijven.



Gevaar voor persoonlijk letsel en beschadiging van het apparaat

- Het ontkalkmiddel bevat zuren die de huid en de ogen kunnen irriteren.
- Bij contact met de huid of de ogen dient u de instructies van de fabrikant en de op de verpakking aangegeven veiligheidswaarschuwingen nauwgezet te volgen.
- Gebruik de door Smeg aanbevolen ontkalkmiddelen om beschadiging van het koffiezetapparaat te voorkomen.



Reiniging en onderhoud

4.5 Wat te doen wanneer....

Probleem	Mogelijke oorzaak	Oplossing
De koffie wordt niet afgegeven	Geen water in het reservoir.	Vul het reservoir.
	Aanwezigheid van kalkaanslag.	Ontkalking uitvoeren.
De koffie wordt zeer langzaam afgegeven	Aanwezigheid van kalkaanslag.	Ontkalking uitvoeren.
De koffie heeft een zure smaak	Mogelijke restanten koffie in de leidingen.	Spoel de machine door zoals beschreven in paragraaf „4.4 Ontkalken“.
Het koffiezetapparaat loopt over	Het filter is niet goed geplaatst.	Plaats het filter correct in de filterhouder.
	De kan is niet goed op de warmhoudplaat geplaatst.	Controleer of de kan correct onder de sproeier van de ketel is geplaatst.
	Het deksel is niet op de kan aangebracht.	Plaats het deksel op de kan.
	Te grote hoeveelheid gemalen koffie.	Voeg aan het permanente filter maximaal 5 afgestreken maatschepjes gemalen koffie toe.
	Te fijn gemalen koffie.	Gebruik gemalen koffie voor koffiezetapparaten.



Probleem	Mogelijke oorzaak	Oplossing
Het koffiezetapparaat geeft alleen water af	Geen gemalen koffie in het filter.	Voeg de gewenste hoeveelheid koffie aan het filter toe.



Neem contact op met de plaatselijke servicedienst wanneer het probleem niet opgelost kan worden of in geval van andere soorten defecten.

