

OP560...

Gebraiksaanwijzing Oven

Pelgrim

Wij danken u hartelijk voor uw vertrouwen bij de aankoop van ons apparaat.

Om het gebruik van ons product gemakkelijker te maken hebben we een gedetailleerde gebruiksaanwijzing bijgevoegd om u zo snel mogelijk bekend te maken met uw nieuwe apparaat.

Overtuig u ervan, dat u een onbeschadigd apparaat heeft ontvangen. Als u transportschade bemerkt, verzoeken wij u onmiddellijk contact op te nemen met de winkel waar u het apparaat heeft gekocht of met het magazijn in de regio die het apparaat heeft geleverd. Het telefoon- nummer vindt u op de rekening of op de vrachtbrief.

Instructies voor de installatie en aansluiting worden geleverd op een apart blad.

In de gebruiksaanwijzing komt u de volgende symbolen tegen die de volgende betekenis hebben:



INFORMATIE!

Informatie, advies, tip of aanbeveling



WAARSCHUWING!

Waarschuwing – algemeen gevaar



Het is belangrijk dat u de instructies zorgvuldig leest.

Inhoudsopgave

Veiligheidswaarschuwingen	4
Veilig en correct gebruik van de oven tijdens pyrolytische reiniging	6
Andere belangrijke veiligheidswaarschuwingen	6
Beschrijving van het apparaat	9
Typeplaatje – productinformatie	9
Bedieningsunit	10
Uitrusting van het apparaat	11
Controlelampjes	11
Geleiders	11
De deurschakelaar van de oven	12
Koelventilator	12
Ovenuitrusting	12
Voor het eerste gebruik	14
Voor de eerste keer inschakelen	15
Keuze instelling	16
Professionele modus (pro bake)	16
AUTOMATISCHE MODUS (auto bake)	22
EXTRA FUNCTIES KIEZEN (extra bake)	25
Kinderslot	26
Beginnen met bakken/braden	27
Einde bereiding en oven uitschakelen	27
De algemene instellingen kiezen	28
Algemene tips en adviezen voor het bakken	30
Koken met een temperatuursonde	31
Aanbevolen gaarheidsniveaus voor verschillende soorten vlees	33
Reiniging en onderhoud	34
Automatische ovenreiniging – pyrolyse	35
Reiniging van de oven met het programma Aqua Clean	37
Verwijderen van de draadgeleiders en vaste uittrekbare (uitschuifbare) geleiders	38
De ovendeur en ruit verwijderen en terugplaatsen	39
Vervanging van de lamp	40
Storingstabel	41
Bijzondere waarschuwingen en foutmelding	41
Verwijdering	42
Kooktest	43

Veiligheidswaarschuwingen



BELANGRIJKE VEILIGHEIDSWAARSCHUWINGEN – LEES DE GEBRUIKSAANWIJZINGEN AANDACHTIG DOOR EN BEWAAR DEZE VOOR TOEKOMSTIG GEBRUIK.

Het apparaat mag alleen door de servicedienst of gemachtigde deskundige worden aangesloten. Bij ondeskundig ingrijpen of reparaties aan het apparaat bestaat het gevaar van ernstig letsel en beschadiging van het apparaat.

Er moet een verbreker worden aangebracht in het vaste netsnoer volgens de geldende richtlijnen.

Het apparaat mag niet achter een decoratieve deur worden geplaatst om oververhitting te voorkomen.

Als het netsnoer beschadigd is, moet het vervangen worden door de fabrikant, een servicemedewerker of personen met vergelijkbare kwalificaties om gevaarlijke situaties te voorkomen (alleen voor apparaten die met een netsnoer worden geleverd).

Tijdens gebruik wordt het apparaat heet. Zorg ervoor dat u de verwarmingselementen in de oven niet aanraakt.

Kinderen, ouder dan acht jaar en personen met verminderde lichamelijke, zintuigelijke en geestelijke vermogens of met gebrekkige kennis en ervaring mogen het apparaat slechts gebruiken onder toezicht en, als ze de juiste aanwijzingen hebben gekregen voor een veilig gebruik van het apparaat en de gevaren hebben begrepen, die aan het gebruik zijn verbonden. Kinderen mogen niet met het apparaat spelen. Kinderen mogen het apparaat niet reinigen of onderhoudswerkzaamheden uitvoeren zonder adequaat toezicht.

WAARSCHUWING: toegankelijke onderdelen kunnen heet worden tijdens gebruik. Houd kinderen uit de buurt van het apparaat.

WAARSCHUWING: bij gebruik van het apparaat worden het apparaat zelf en de onderdelen die u kunt aanraken erg heet. Let altijd goed op en zorg dat u de verwarmingselementen niet aanraakt. Houd kinderen jonger dan acht jaar uit de buurt van het apparaat, tenzij er voortdurend op ze wordt gelet.

Het apparaat is niet bestemd voor bediening met uitwendige programmaklok of andersoortige special controlesystemen.

Gebruik alleen een temperatuursonde, aanbevolen voor gebruik in deze oven.

Gebruik voor de reiniging van het glas van de deur van het apparaat of het glas van het deksel van de kookplaat geen grove schuurmiddelen of metalen schrapers; deze kunnen het oppervlak beschadigen, waardoor het glas kan barsten.

Gebruik geen stoom- of hogedrukreinigers om het apparaat te reinigen, aangezien dit elektrische schokken kan veroorzaken.

WAARSCHUWING: Voor de vervanging van de lamp moet het apparaat losgekoppeld worden van het lichtnet om een elektrische schok te voorkomen.

Giet nooit water rechtstreeks op de bodem van de oven. Door temperatuurverschillen kan de emallaag beschadigd raken.

Veilig en correct gebruik van de oven tijdens pyrolytische reiniging

Alvorens het automatische reinigingsproces te activeren, verwijdert u alle apparatuur uit de oven: het rooster, de braadslede, alle bakplaten, de vleessonde, de draad- en telescoopgeleiders en al het andere kookgerei dat geen deel uitmaakt van de ovenuitrusting

Voordat u met het reinigingsproces begint, verwijdert u eventuele etensresten, gemorste vloeistof en alle bewegende delen uit de oven.

Tijdens het automatische reinigingsproces warmt de oven op tot een zeer hoge temperatuur en is deze ook aan de buitenkant zeer heet. Gevaar voor brandwonden! Houd kinderen uit de buurt van de oven.

Andere belangrijke veiligheidswaarschuwingen

Het apparaat is uitsluitend bestemd voor huishoudelijk gebruik. Gebruik het niet voor ander doeleinden, zoals het verwarmen van de ruimte, het drogen van huisdieren, weefsels of kruiden, aangezien in deze gevallen gevaar bestaat voor letsel of brand.

Het apparaat mag alleen door de servicedienst of gemachtigde deskundige worden aangesloten. Bij ondeskundig ingrijpen of reparaties aan het apparaat bestaat het gevaar van ernstig letsel en beschadiging van het apparaat.

Til het apparaat niet op aan de deurgreep.

De scharnieren van de ovendeur kunnen beschadigd raken bij overmatige belasting. Ga niet op de geopende ovendeur staan of zitten en leun er niet tegenaan. Plaats ook geen zware voorwerpen op de ovendeur.

Als de netsnoeren van andere apparaten die in de buurt van dit apparaat zijn geplaatst, verstrikt raken in de ovendeur, kunnen ze beschadigd raken, wat kan leiden tot kortsluiting. Zorg er daarom voor dat de netsnoeren van andere apparaten zich altijd op een veilige afstand bevinden.

Tijdens het werken van de oven zal de ovendeur sterk verhit raken. Voor aanvullende bescherming is een derde glazen plaat ingebouwd die de temperatuur van de buitenkant van de deur verlaagt (hebben alleen sommige modellen).

Let op dat de ventilatieopeningen niet bedekt zijn of de luchtcirculatie op een of andere manier wordt belemmerd.

Bedek de binnenkant van de oven niet met aluminiumfolie en plaats geen bakplaten of ander kookgerei op de ovenbodem. Dit zou de luchtcirculatie in de oven belemmeren en verminderen, het bakproces vertragen en de emallaag beschadigen.

Wij raden u aan de ovendeur tijdens het bakken niet te openen, aangezien dit het stroomverbruik verhoogt en de condensvorming doet toenemen.

Wees aan het einde van het bakproces en tijdens het bakken voorzichtig bij het openen van de ovendeur, omdat er gevaar voor verbranding bestaat.

Om kalkaanslag te voorkomen, laat u de ovendeur na het bakken of het gebruik van de oven openstaan, zodat de oven kan afkoelen tot kamertemperatuur.

Maak de oven schoon als deze volledig is afgekoeld.

Eventuele afwijkingen in kleurtinten tussen verschillende apparaten of componenten binnen een enkele ontwerplijn kunnen optreden als gevolg van verschillende factoren, zoals verschillende hoeken waaronder de apparaten worden bekeken, verschillend gekleurde achtergronden, materialen en kamerverlichting.

Giet nooit water op de bodem van de oven. Door temperatuurverschillen kan de emallaag beschadigd raken.

Gebruik het apparaat niet als het beschadigd is. Neem in dat geval contact op met een erkend servicecentrum

Lees, voordat u de automatische reiniging activeert, zorgvuldig alle instructies in het hoofdstuk Reiniging en onderhoud, waarin het juiste en veilige gebruik van deze functie wordt beschreven

Plaats niets op de bodem van de oven tijdens het automatische reinigingsproces.

Pyrolytisch reinigen gaat gepaard met zeer hoge temperaturen die ervoor kunnen zorgen dat rook en dampen vrijkomen uit voedselresten. Wij raden u aan om te zorgen voor een grondige ventilatie van de keuken tijdens het pyrolytische reinigingsproces. Kleine dieren, of huisdieren, zijn zeer gevoelig voor dampen die vrijkomen tijdens het pyrolytisch reinigen van ovens. We raden aan om ze tijdens het pyrolytisch reinigen uit de keuken te verwijderen en de keuken na het reinigingsproces grondig te ventileren.

Open de ovendeur niet tijdens het reinigen.

Zorg ervoor dat er geen vreemde voorwerpen in de opening voor het vergrendelen van de deurgeleider terechtkomen, aangezien dit de automatische deurvergrendeling tijdens het reinigingsproces van de oven zou kunnen blokkeren.

Raak tijdens het automatische reinigingsproces geen metalen oppervlakken of onderdelen van het apparaat aan!

In het geval van een stroomstoring tijdens het automatische reinigingsproces, wordt het programma na twee minuten beëindigd en blijft de ovendeur vergrendeld. De deur wordt ontgrendeld wanneer het apparaat detecteert dat de temperatuur in het midden van de oven is gedaald tot onder de 150 °C.

Na het zelfreinigingsproces kunnen de ovenruimte en de ovenaccessoires verkleuren en hun glans verliezen. Dit heeft geen invloed op hun functionaliteit en werking.



Let op – heet oppervlak tijdens pyrolytische reiniging



WAARSCHUWING!

Lees voor de aansluiting van het apparaat de gebruiksaanwijzing aandachtig door. Het verhelpen van defecten of reclamaties, voortkomend uit een verkeerde aansluiting of gebruik van het apparaat vallen niet onder de garantie.

Beschrijving van het apparaat



INFORMATIE!

Functies en uitrusting van het apparaat zijn afhankelijk van het model.

De basisuitrusting van uw apparaat omvat draadgeleiders, een ondiepe bakplaat en een rooster.

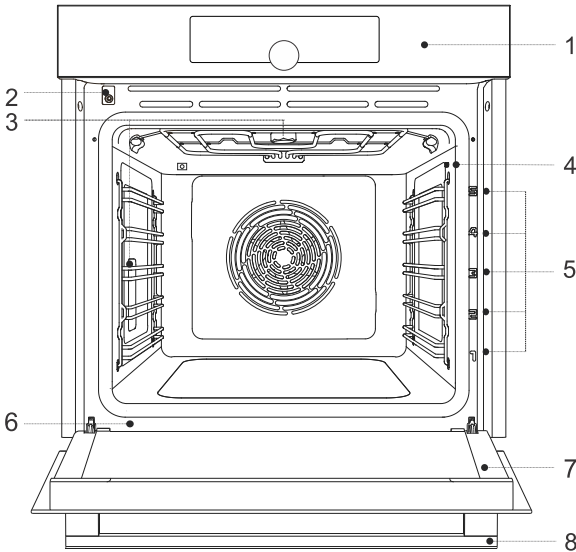

- | | |
|--------------------------------|--------------------------|
| 1 Bedieningspaneel | 5 Geleiders — bakniveaus |
| 2 Deurslot met een schakelaar | 6 Typeplaatje |
| 3 Verlichting | 7 Ovendeur |
| 4 Temperatuursonde-aansluiting | 8 Deurgreep |

Typeplaatje – productinformatie

Een typeplaatje met basisinformatie over het apparaat is aan de rand van de oven bevestigd. Precieze informatie over type en model van het apparaat vindt u ook in de garantiedocumentatie.

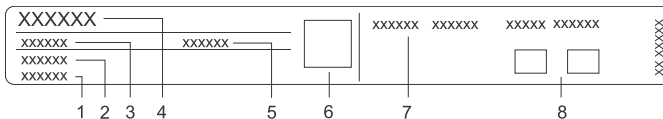

- | | |
|---------------|---------------------------------------|
| 1 Serienummer | 5 Code/ID |
| 2 Model | 6 QR-code (afhankelijk van het model) |
| 3 Type | 7 Technische informatie |
| 4 Merk | 8 Conformiteitsaanduidingen/symbolen |

Bedieningsunit

(afhankelijk van het model)

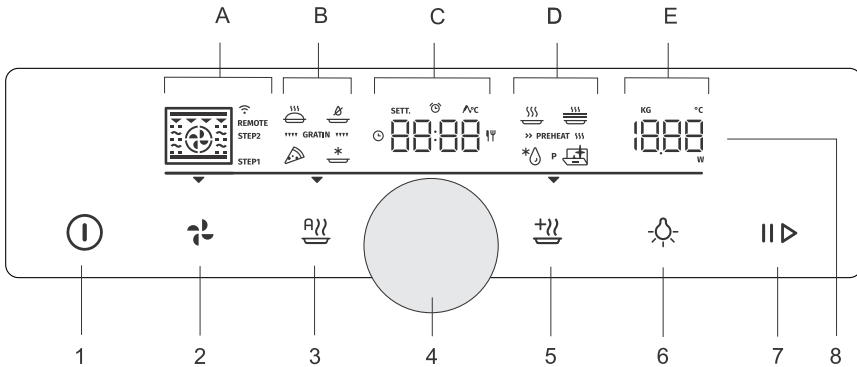

1. on | off aan/uit-toets
2. (pro bake) toets professionele modus
3. (auto bake) toets automatische modus
4. Instellingen selectie- en bevestigingsknop
 - draai aan de knop om een instelling te kiezen
 - druk op de knop om de instelling te bevestigen
5. (extra bake) toets voor extra functies en algemene apparaatinstellingen
6. (light) toets voor het in- en uitschakelen van de ovenverlichting
7. start | stop toets voor starten of pauzeren en het bevestigen van instellingen
8. Display:
 - A. baksystemen, StepBake (STEP), connectiviteit (WIFI, REMOTE)
 - B. speciale baksystemen, automatische programma's, gratins
 - C. klok, timerfuncties, temperatuursonde, baktijd
 - D. speciale programma's, voorverwarmen
 - E. temperatuur, gewicht

INFORMATIE!

Voor een betere toetsrespons moet u de toetsen met een groot oppervlak van uw vingertop aanraken. Telkens wanneer u een toets indrukt, wordt dit bevestigd door een kort geluidssignaal (indien de functie beschikbaar is).

Uitrusting van het apparaat

Controlelampjes

Ovenverlichting: de ovenverlichting gaat aan wanneer u de ovendeur opent of sluit, wanneer u de oven inschakelt, aan het einde van het bakproces en wanneer u de toets ovenverlichting op het bedieningspaneel aanraakt.

Geleiders

- De geleiders maken koken of bakken op 5 roosterniveaus mogelijk.
- De hoogteniveaus van de geleiders waarin de roosters kunnen worden geplaatst, worden van beneden naar boven geteld.
- De niveaus 4 en 5 zijn bedoeld voor grillen/braden.
- Bij het plaatsen van de accessoires moet deze altijd correct worden gepositioneerd.

Draadgeleiders

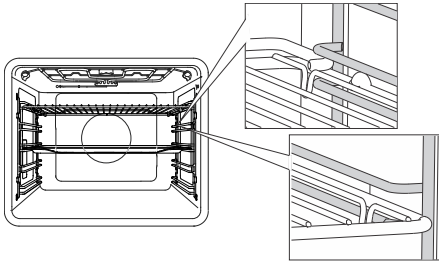

Bij draadgeleiders moet u het rooster en de bakplaten altijd in de gleuf tussen het bovenste en onderste deel van elk geleidingsniveau plaatsen.

Vaste uittrekbare geleiders

(afhankelijk van het model)

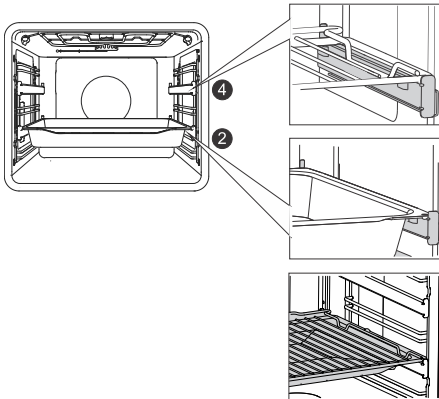

Voor het 2e en 4e niveau kunnen uittrekbare geleiders worden aangebracht.

In het geval van vaste uittrekbare geleiders, plaatst u de bakplaat op de geleider. U kunt het rooster rechtstreeks op een bakplaat plaatsen (universele ondiepe of diepe bakplaat) en beiden op dezelfde geleider plaatsen; in dit geval fungeert de bakplaat als lekbak.

Opklikbare uittrekbare geleiders

(afhankelijk van het model)



De opklikbare uittrekbare geleider kan in elke ruimte tussen twee draadgeleiders worden geschoven.

Plaats de geleider symmetrisch op de draadgeleiders aan de linker- en de rechterkant in de oven. Haak eerst de bovenste clip van de geleider onder de draad van de draadgeleider. Druk vervolgens de onderste clip in de juiste positie totdat u een KLIK hoort.

OPMERKING: de geleiders kunnen op elke hoogte tussen twee draadgeleiders worden bevestigd.

INFORMATIE!

De opklikbare uittrekbare geleiders kunnen niet bevestigd worden op geleiders met een vast gedeeltelijk uittrekbaar deel op twee niveaus. Ze kunnen echter wel worden bevestigd op gedeeltelijk uittrekbare geleiders op één niveau, op niveau 3-4 en 4-5.

Zorg ervoor dat de uittrekbare geleider correct is gedraaid en dat deze naar buiten uitschuift, d.w.z. uit de oven.

De deurschakelaar van de oven

(afhankelijk van het model)

Als de ovendeur wordt geopend tijdens de werking van de oven, schakelt de schakelaar de verwarming en de ventilator in de oven uit. Als de deur wordt gesloten, schakelt de schakelaar de werking van het apparaat weer in.

WAARSCHUWING!

Het gebruik van de oven met de deur open en de deurschakelaar ingeschakeld (gesloten) is niet toegestaan. De oven geeft een foutmelding en moet opnieuw worden ingesteld.

Koelventilator

Het apparaat is uitgerust met een koelventilator die de behuizing, de deur en de besturingseenheid van het apparaat afkoelt. Na het uitschakelen van de oven blijft de koelventilator nog een korte tijd werken om de oven af te koelen.

Ovenuitrusting

(afhankelijk van het model)

WAARSCHUWING!

Wacht vóór de pyrolytische reiniging tot de oven is afgekoeld en verwijder alle apparatuur en toebehoren uit de oven, inclusief de geleiders (afhankelijk van het model).



Het **ROOSTER** wordt gebruikt om te grillen/braden of als ondersteuning voor een pan, bakplaat of ovenschaal met het gerecht dat u aan het bakken bent.



INFORMATIE!

Er zit een veiligheidspin op het rooster. Daarom moet het rooster aan de voorkant iets worden opgetild als het uit de oven wordt getrokken.

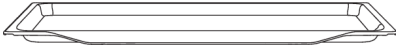

De **ONDIEPE BAKPLAAT** wordt gebruikt voor plat en klein gebak. Hij kan ook als lekbak worden gebruikt.



WAARSCHUWING!

De ondiepe bakplaat kan vervormen als deze in de oven opwarmt. Zodra hij is afgekoeld, keert hij terug naar de oorspronkelijke vorm. Een dergelijke vervorming heeft geen invloed op de werking ervan.

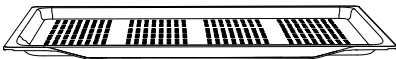

De **AIRFRY BAKPLAAT** wordt gebruikt voor het koken met systemen met stoominjectie en voor AirBake. De perforatie verbetert de luchtstroom rond het voedsel voor een krokantere korst.

Bij het bereiden van voedsel met een hoog vloeistofgehalte (water, vet), plaatst u de ondiepe bakplaat of de universele diepe bakplaat een rek lager om als lekbak te dienen.



Temperatuur**SONDE**(**BAKESENSOR**).



WAARSCHUWING!

Het apparaat en sommige toegankelijke onderdelen kunnen tijdens het bakken/braden heet worden.

Voor het eerste gebruik

- Verwijder ovenaccessoires en eventuele verpakking (karton, piepschuim) uit de oven.
- Veeg de ovenaccessoires en de binnenkant af met een vochtige doek. Gebruik geen schurende doeken of agressieve reinigingsmiddelen.
- Verwarm een lege oven ongeveer een uur met het boven- en onderverwarmingssysteem op een temperatuur van 250 °C. De kenmerkende "nieuwe ovengeur" komt vrij; ventileer de ruimte daarom goed tijdens dit proces.

Voor de eerste keer inschakelen

Bij het aansluiten van uw apparaat of na een langere tijd van stroomuitval knippert op het display 12:00.

Kies eerst de volgende basisinstellingen en bevestig deze.

INFORMATIE!

Verander deze door aan de **KNOP** te draaien. Om de gewenste instelling te bevestigen, drukt u op de **KNOP** of raakt u de **||▷** -toets aan.

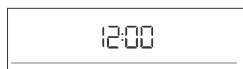

1. KLOKINSTELLING

Stel de klok/tijd van de dag in. Stel eerst de minuten in en bevestig deze; stel vervolgens de uren in en bevestig deze.

INFORMATIE!

Om de klok later in te stellen of aan te passen, zie hoofdstuk Extra functies.



2. VOLUME GELUIDSSIGNAAL

Gemiddeld volume is de standaardinstelling. De weergave **VoL** en de huidige ingestelde waarde voor het volume van het geluidssignaal verschijnen op het display. Draai aan de **KNOP** om het toetsvolume te verhogen of te verlagen.



3. DISPLAYDIMMER

Gemiddelde lichtintensiteit is de standaardinstelling. De weergave **brht** en de huidige ingestelde waarde voor de lichtintensiteit van het display verschijnt op het display. Draai aan de **KNOP** om de lichtintensiteit te verhogen of te verlagen.



Nadat u de geselecteerde instellingen hebt bevestigd, verschijnt de klok op het display. Het apparaat staat in de stand-bymodus.

Keuze instelling

De interface maakt het mogelijk verschillende instellingen te kiezen:

- Professionele modus (pro bake)
- Automatische modus (auto bake)
- Extra functies (extra bake)
- StepBake (STEP) in de professionele modus (pro bake)
- Automatische programma's in automatische modus (auto bake)

INFORMATIE!

- Draai aan de KNOP om door de instellingen te bladeren.
 - Bevestig eerst de gekozen instelling door op de KNOP te drukken; verander daarna de instelling.
 - Bevestig elke instelling door op de KNOP te drukken.
 - Een lijn en een pijl geven de plaats aan van de parameter die u wilt instellen.
 - Druk op de toets  om het programma te starten.
 - Werking van de  toets:
 - kort aanraken: de oven in- of uitschakelen, het bakproces of de functie stoppen.
 - lang aanraken: de oven schakelt over op een laag energieverbruik (energiebesparing).
- Geen enkele toets of KNOP is actief, behalve de  toets. Druk lang op deze toets om de oven in te schakelen.

Professionele modus (pro bake)

Met deze functie kunnen de bakparameters – baksysteem, temperatuur, snel voorverwarmen en baktijd – naar eigen inzicht vrij worden ingesteld.

Tik op de toets  en stel het volgende in:

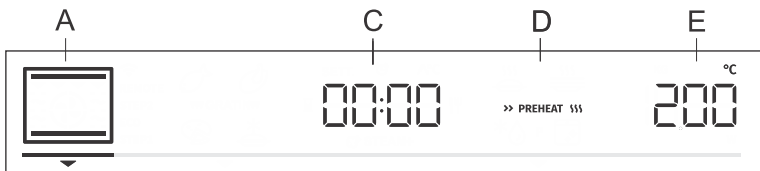

- A. baksysteem
- C. programmaduur
- D. voorverwarmen
- E. temperatuur

Daarnaast kan het volgende worden ingesteld:

- timerfuncties (zie hoofdstuk Timerfuncties)
- StepBake (STEP) (zie hoofdstuk Stappenprogramma)
- gratineren (GRATIN) (zie hoofdstuk Starten van het bereidingsproces)

Snelle voorverwarming

Gebruik de functie snel voorverwarmen als u de oven zo snel mogelijk op de gewenste temperatuur wilt brengen.

Om snel voorverwarmen te activeren, draait u de KNOP naar de stand » PREHEAT 333 (zie afbeelding, punt D). Bevestig de selectie. Draai aan de KNOP om de volledig verlichte weergave te selecteren en bevestig deze. De functie is nu geactiveerd.

Wanneer de geselecteerde temperatuur is bereikt, stopt het voorverwarmen en klinkt er een geluidssignaal. **door** verschijnt op het display. Open de deur en plaats het gerecht. Het programma zal automatisch verder bakken met de gekozen instellingen.







 **INFORMATIE!**

Als de functie snel voorverwarmen is geactiveerd, kan de uitgestelde startfunctie niet worden gebruikt.

HET BAKSYSTEEM KIEZEN

 **INFORMATIE!**

Functies en uitrusting van het apparaat zijn afhankelijk van het model.

Symbol	Gebruik
	HETE LUCHT Hete lucht zorgt voor een betere stroming van hete lucht rond het voedsel. Zo droogt de lucht het oppervlak iets uit en ontstaat er een dikkere korst. Gebruik dit systeem om vlees, ovenschotels en groenten te bereiden en om voedsel op een enkel rooster of meerdere roosters tegelijk te bakken.
	HETELUCHT EN ONDERWARMTE Dit systeem is optimaal voor het bakken van pizza's en gerechten met een hoger watergehalte. Gebruik het om op een enkel rooster te bakken, wanneer u het voedsel sneller gaar en knapperig wilt hebben.
	HETELUCHT EN BOVENWARMTE Deze bereidingswijze geeft een knapperige korst zonder toevoeging van vet. Dit is een gezonde versie van fastfood frituren, met minder calorieën in het gekookte voedsel. Geschikt voor kleinere stukken vlees, vis, groenten en diepvriesproducten die klaar zijn om te worden gefrituurd (frietjes, kipnuggets).
	GRILL MET HETE LUCHT Hete lucht zorgt voor een betere stroming van hete lucht rond het voedsel. Hierdoor droogt het oppervlak iets uit. In combinatie met de grill geeft dit het gerecht ook een intensievere kleur. Voor het sneller bakken van vlees en groenten.
	TURBO Voor gerechten waarbij een gelijkmatige krokantheid aan alle kanten gewenst is. Het systeem is ook geschikt als eerste stap in de stapsgewijze modus, omdat het oppervlak in de eerste stap snel bruin kan worden en in de tweede stap langzaam kan worden gebakken. Het vlees wordt zo sappig met een mooi gebruide korst.
	GROTE GRILL Gebruik dit systeem om grote hoeveelheden plat voedsel te grillen, zoals toast, plakjes brood, grillworstjes, steak, vis, spiesjes, enz. maar ook om te gratineren en de korst bruin te bakken. De verwarmingselementen aan de bovenkant van de oven verwarmen gelijkmatig het gehele oppervlak. Maximale aanbevolen temperatuur: 240 °C
	BOVENSTE EN ONDERSTE VERWARMINGSELEMENT Gebruik dit systeem voor conventioneel bakken op één rooster, voor het maken van soufflés en voor bakken op lage temperaturen (slow cooking).

Vervolg tabel vorige pagina

Symbool	Gebruik
	ZACHT BAKKEN Voor het zacht en gecontroleerd langzaam garen van delicate gerechten (zachte stukken vlees) en het bakken van taarten met een knapperige bodem.
	BOVENSTE EN ONDERSTE VERWARMINGSELEMENT MET VENTILATOR Voor het gelijkmatig bakken van voedsel op een enkel rooster, en voor het maken van soufflés.
	GROTE GRILL MET VENTILATOR Voor het roosteren van gevogelte en grotere stukken vlees onder de grill.
	GROTE GRILL EN ONDERSTE VERWARMINGSELEMENT Voor sneller bakken op een enkel rooster en om de bovenkant van uw taart of ovenschotel knapperig bruin te krijgen.
	GRILL MET ONDERSTE VERWARMINGSELEMENT EN VENTILATOR Voor het optimaal bakken van gistdeeg, alle soorten brood, en voor conservering.

INFORMATIE!

In deze systemen is het mogelijk de gratineerfunctie te gebruiken (zie hoofdstuk Starten van het bereidingsproces).

Tik op de toets **II ▷** om het bereidingsproces te starten. De geselecteerde instellingen verschijnen op het display.

TIMERFUNCTIES

Draai aan de KNOP om de timerfuncties te selecteren.

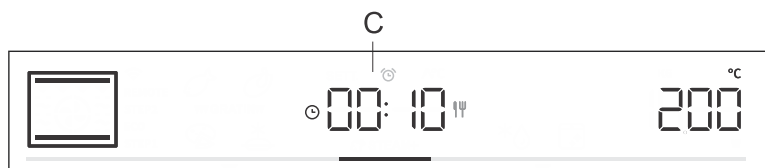

Koken op tijd

In deze modus kunt u de werkingsduur van de oven opgeven (de bereidingstijd).

Het symbool van de bereidingstijd  verschijnt op het display. Draai aan de KNOP om de gewenste bereidingstijd in te stellen. Bevestig de instelling door op de KNOP te drukken.

Tik op de toets **II ▷** om te beginnen met bakken.



Instelling van vertraagde start



INFORMATIE!

Uitgestelde start is niet mogelijk als de voorverwarmfunctie is geactiveerd.

Gebruik deze functie als u na een bepaalde tijd het voedsel in de oven wilt bereiden. Plaats het voedsel in de oven en stel vervolgens het systeem en de temperatuur in. Stel vervolgens de programmaduur en het tijdstip in waarop u wilt dat uw gerecht klaar is.

Voorbeeld:

Huidige tijd: 12:00 uur

Bereidingstijd: 2 uur

Einde bereidingstijd: om 18:00 uur

Het symbool van de bereidingstijd  verschijnt op het display. Kies de instelling en bevestig deze door op de KNOP te drukken (in ons geval 2:00). Druk nogmaals op de KNOP en draai eraan om het symbool  te selecteren. Bevestig en stel de tijd in waarop u wilt dat uw eten klaar is (in ons geval is dat 18.00 uur). De gewenste eindtijd verschijnt op het display (18:00). Bevestig de instelling door op de KNOP te drukken.

Tik op de toets  om te beginnen met bakken.

Terwijl de oven wacht op activering, schakelt hij over op een gedeeltelijke stand-by (het display wordt donker). De oven schakelt automatisch in met de gekozen instellingen (in ons geval om 16:00 uur). De oven schakelt uit op de ingestelde tijd (in ons geval is dit 18:00 uur).

INFORMATIE!

De eindtijd van de bereiding en de klok wisselen elkaar af op het display.

Nadat de ingestelde tijd is verstreken, gaat de oven automatisch uit. De weergaven **End** en **00.00** wisselen elkaar af op het display. Er klinkt een geluidssignaal, dat kan worden uitgezet door een willekeurige toets aan te raken. Na één minuut wordt het geluidssignaal automatisch uitgeschakeld.

WAARSCHUWING!

Deze functie is niet geschikt voor gerechten die snel moeten worden voorverwarmd.

Bederfelijke levensmiddelen mogen niet gedurende lange tijd in de oven worden bewaard. Controleer voordat u deze stand gebruikt of de klok op het apparaat juist is ingesteld.



Instelling kookwekker

De kookwekker kan zelfstandig los van de oven worden gebruikt. De langste instelling is 24 uur. De laatste minuut wordt afgeteld in seconden.

Draai aan de KNOP om het symbool  te selecteren en bevestig uw instelling. Draai aan de knop en stel de kookwekkertijd in. Bevestig de instelling door op de KNOP te drukken.

INFORMATIE!

De geselecteerde timerfunctie kan worden gereset naar 00:00 door lang op de KNOP te drukken.

 **INFORMATIE!**

De meest recent gebruikte timerwaarden kunnen worden opgeslagen en aangeboden als vooraf ingestelde waarden wanneer u de timer de volgende keer gebruikt. Deze functie staat standaard uit, maar kan wel geactiveerd worden (zie hoofdstuk Extra functies selecteren, Aanpasbare functie).

STEPBAKE

Met deze functie kunt u in twee stappen of fasen bakken (twee opeenvolgende bakstappen worden gecombineerd in één bereidingsproces).

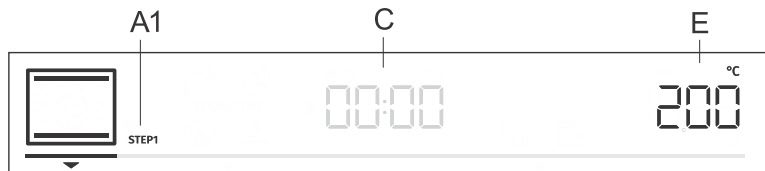

A1. eerste bereidingsfase STEP1, (STEP2)

C. programmaduur/einde programma (zie hoofdstuk Timerfuncties)

E. temperatuur

Stap: STEP1

Stel in de modus  het baksysteem en de temperatuur in. U kunt ook kiezen voor de functie Snel voorverwarmen. Stel vervolgens de bakduur voor STEP1 in (zie hoofdstuk Timerfuncties). Bevestig de instelling door op de KNOP te drukken.

INFORMATIE!

In STEP1 kunt u de uitgestelde start instellen; als u dat doet, kunt u echter de snelle voorverwarming niet activeren.

Stap: STEP2

Houd de toets  ingedrukt. STEP2 (tweede bereidingsstap) verschijnt op het display (de eerste is al ingesteld). Stel het baksysteem, de temperatuur en de duur in. Bevestig de instelling door op de KNOP te drukken.

Als u wilt, kunt u STEP1 of STEP2 ook wijzigen voordat u ze start.

Tik op de toets  en selecteer STEP1. Nu kunt u de instellingen wijzigen. Doe vervolgens hetzelfde voor STEP2.

Om STEP2 (tweede stap) te wissen, houdt u de toets  ingedrukt.

Tik op de toets  om te beginnen met bakken. De oven begint eerst te werken met de instellingen die zijn geselecteerd voor STEP1. Als STEP1 klaar is, wordt STEP2 geactiveerd.

AUTOMATISCHE MODUS (auto bake)

In deze modus kunt u kiezen tussen speciale baksystemen of automatische programma's (vooraf ingestelde programma's voor bepaalde soorten voedsel).

Speciale baksystemen

Tik op de toets  en stel het volgende in:

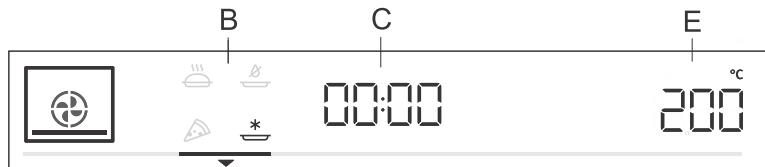

B. speciale baksystemen

C. programmaduur (zie hoofdstuk Timerfuncties)

E. temperatuur

Draai aan de KNOB en kies uw instellingen. De vooraf ingestelde waarden worden weergegeven: U kunt de temperatuur en de programmaduur wijzigen.

Symbol	Gebruik
	BEVROREN VOEDSEL BAKKEN¹⁾ Met deze methode kunt u bevroren voedsel in een kortere tijd bakken zonder voorverwarmen. Optimaal voor voorgebakken diepvriesproducten (bakkerijproducten, croissants, lasagne, patat, kipnuggets), vlees en groenten.
	PIZZASYSTEEM¹⁾ Dit systeem is optimaal voor het bakken van pizza's en gerechten met een hoger watergehalte. Gebruik het om op een enkel rooster te bakken, wanneer u het voedsel sneller gaar en knapperig wilt hebben.
	SLOW BAKING²⁾ Voor een zachte, langzame en gelijkmatige garing van vlees, vis en gebak op een enkel rooster. Deze bakmethode zorgt ervoor dat het vlees een hoger watergehalte houdt, waardoor het sappiger en malser wordt, terwijl gebak gelijkmatig wordt gebroeid/gebakken. Dit systeem wordt gebruikt in het temperatuurbereik tussen 140 °C en 220 °C.
	AIRBAKE¹⁾ Deze bereidingswijze zorgt voor een knapperig korstje zonder toegevoegd vet. Dit is een gezonde versie van frituren, met minder calorieën als resultaat. Geschikt voor kleinere stukken vlees, vis, groenten en diepvriesproducten die klaar zijn om te worden gefrituurd (frietjes, kipnuggets).

¹⁾ In deze systemen is het mogelijk de gratineerfunctie te gebruiken (zie hoofdstuk Starten van het bereidingsproces).

²⁾ Deze functie wordt gebruikt voor het vaststellen van de energieklassen in overeenstemming met de standaard EN 60350-1.

Snelle voorverwarming

De bereidingsprocedures voor sommige gerechten in de automatische bakmodus bevatten ook de functie voor snel voorverwarmen. De weergave is volledig verlicht. Wanneer de geselecteerde temperatuur is bereikt, stopt het voorverwarmen en klinkt er een geluidssignaal. **door** verschijnt op het display. Open de deur en plaats het gerecht. Het programma zal automatisch verder bakken met de gekozen instellingen.

INFORMATIE!

Als de functie snel voorverwarmen is geactiveerd, kan de uitgestelde startfunctie niet worden gebruikt.

Automatische programma's

In de automatische modus (auto bake) kunt u kiezen uit talrijke automatische programma's (het apparaat zal de optimale bereidingsmethode, temperatuur en bereidingsduur aanbevelen, afhankelijk van het gespecificeerde type voedsel).

Houd de toets  ingedrukt om de automatische programma's op het display weer te geven (zie tabel). Ook het voorgestelde baksysteem, de temperatuur en de duur kunnen naar eigen inzicht worden gewijzigd. Waar mogelijk kunt u ook het gewicht van het voedsel instellen.

Bevestig uw instelling door op de KNOP te drukken. Tik op de toets **II ▷** om te beginnen met bakken. De vooraf ingestelde waarden verschijnen op het display.

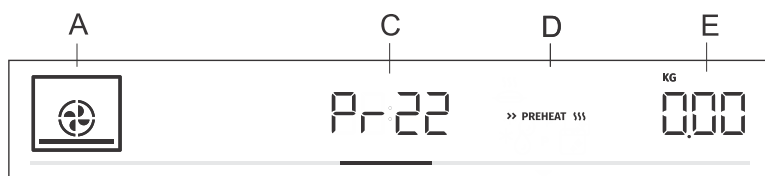

- A. baksysteem
- C. automatische programma-indicatie/programmaduur
- D. snel voorverwarmen
- E. geselecteerde hoeveelheid

Zie www.pelgrim.nl/be voor recepten van de automatische programma's.

Aanduiding	Naam van gerecht	Uitrusting	Niveau	Voorverwarmen	Omdraaien
Pr01	biscuitjes	ondiepe bakplaat	3	ja	nee
Pr02	cupcakes	ondiepe bakplaat	3	ja	nee
Pr03	Biscuit taart	bakvorm/schaal op rooster	2	ja	nee
Pr04	met gist gerezen klein gebak	ondiepe bakplaat	2	ja	nee
Pr05	bladerdeeg	ondiepe bakplaat	2	ja	nee
Pr06	appeltaart	bakvorm/schaal op rooster	2	nee	nee
Pr07	appelcake	ondiepe bakplaat	2	nee	nee
Pr08	chocoladesoufflé	bakvorm/schaal op rooster	3	ja	nee
Pr09	rijzen	ondiepe bakplaat	2	nee	nee

Vervolg tabel vorige pagina

Aanduiding	Naam van gerecht	Uitrusting	Niveau	Voorevamen	Omdraaien
Pr10	brood	ondiepe bakplaat	2	ja	nee
Pr11	Varkensgebraad	kleine bakvorm/schaal op rooster	2	nee	nee
Pr12	rosbief	kleine bakvorm/schaal op rooster	2	nee	nee
Pr13	gevogelte - geheel	rooster met lekbak	2	nee	na 2/3 van de bereidingstijd
Pr14	gevogelte – kleinere stukken	rooster met lekbak	3	nee	na 2/3 van de bereidingstijd
Pr15	gehaktbrood	bakvorm/schaal op rooster	2	nee	nee
Pr16	in de oven gebakken biefstuk	rooster met lekbak	4	nee	na 2/3 van de bereidingstijd
Pr17	vlees – slow cooking	kleine bakvorm/schaal op rooster	2	ja	nee
Pr18	gebakken/gegrilde vis	rooster met lekbak	4	nee	na 2/3 van de bereidingstijd
Pr19	gebakken aardappelen – partjes	ondiepe bakplaat	3	nee	nee
Pr20	groentensoufflé	bakvorm/schaal op rooster	2	nee	nee
Pr21	lasagne	bakvorm/schaal op rooster	2	nee	nee
Pr22	pizza	ondiepe bakplaat	1	ja	nee



INFORMATIE!

De gratin-functie kan bij sommige automatische programma's worden gebruikt (zie hoofdstuk Starten van het bereidingsproces).

EXTRA FUNCTIES KIEZEN (extra bake)

Tik op de toets  om extra functies met hun respectievelijke vooraf ingestelde waarden op het display weer te geven.

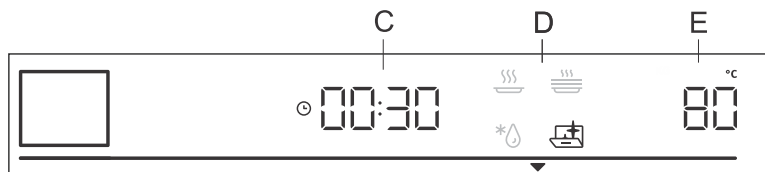

C. bereidingstijd

D. programma

E. vooraf ingestelde temperatuur

Draai aan de KNOP en selecteer het programma. De vooraf ingestelde waarden worden weergegeven: bij sommige programma's kan de temperatuur en de bereidingstijd worden ingesteld.

INFORMATIE!

Draai aan de KNOP om door de programma's te bladeren. Bevestig elke instelling door op de KNOP te drukken.



Aqua clean

Met dit programma kan hardnekkig vuil gemakkelijk uit de oven worden verwijderd (zie hoofdstuk Reiniging en onderhoud).



Ontdooien

Gebruik deze functie om diepgevroren voedsel (taarten, gebak, brood, broodjes en diepgevroren fruit) langzaam te ontdooien. Vooraf ingestelde programmawaarden kunnen worden gewijzigd (temperatuur, bereidingstijd).

Halverwege de ontdooitijd moeten de voedingsmiddelen worden omgedraaid, omgeroerd en van elkaar gescheiden als ze aan elkaar bevroren waren.



Warmhouden

Dit wordt gebruikt om het voedsel dat al bereid is warm te houden. U kunt de temperatuur en de start- en eindtijd van het opwarmen instellen.



Borden opwarmen

Gebruik deze functie om uw servies (borden, kopjes) op te warmen voordat u er gerechten in serveert, zodat de gerechten langer warm blijven. U kunt de temperatuur en de begin- en eindtijd van het opwarmen instellen.



Pyrolyse

Deze functie maakt een automatische reiniging van de binnenzijde van de oven mogelijk door middel van een hoge temperatuur die de vetresten en andere verontreinigingen verbrandt om ze tot as te reduceren.

Kinderslot

Om het kinderslot te activeren, houdt u de lichttoets  (gedurende 5 seconden) ingedrukt. **Loc** verschijnt op het display. Als u nogmaals lang op de lichttoets drukt, wordt het kinderslot gedeactiveerd.

- Als het kinderslot is geactiveerd en er geen timerfunctie is ingesteld (alleen de klok wordt weergegeven), werkt de oven niet.
- Als het kinderslot is geactiveerd nadat een timerfunctie is ingesteld, zal de oven normaal werken; het is echter niet mogelijk om de instellingen te wijzigen.
- Wanneer het kinderslot is geactiveerd, kunnen kook- of baksystemen (standen) of extra functies niet worden gewijzigd. Het kook-/bak-/braadproces kan alleen worden gestopt of uitgeschakeld.
- Het kinderslot blijft ook na uitschakeling geactiveerd. Als u een nieuw systeem wilt kiezen, moet u het eerst uitschakelen.

Beginnen met bakken/braden



Start het bereidingsproces door op de toets  te drukken. Totdat de ingestelde temperatuur voor de eerste keer wordt bereikt, worden op het display afwisselend de huidige en de ingestelde temperatuur weergegeven. Het temperatuursymbool knippert eerst. Wanneer de gewenste temperatuur is bereikt, gaat deze uit.



INFORMATIE!

Als er geen timerfunctie is geselecteerd, verschijnt de bereidingstijd op het display. Er klinkt een kort geluidssignaal wanneer de oven de geselecteerde temperatuur heeft bereikt.

*** GRATIN ***

Extra gratineren

U kunt deze functie pas 10 minuten na het begin van het kookproces activeren (het symbool ***** GRATIN ***** verschijnt op het display). Druk op de KNOP om instellingen te openen. Draai de KNOP naar het teken ***** GRATIN ***** en bevestig uw keuze. Draai nogmaals aan de KNOP en selecteer het volledig verlichte teken. Bevestig uw selectie. De functie is nu geactiveerd. Kooktijd van 10 minuten (10:00) verschijnt op het display. Om de duur te wijzigen, drukt u tweemaal op de KNOP en draait u de knop om de tijd aan te passen (max. 30 min). Bevestig uw selectie. De functie wordt gebruikt in de laatste fase van het bakproces wanneer u saus/wet rub of dry rub aan het gerecht toevoegt, of wanneer u de korst extra bruin wilt laten worden. Tijdens het gratineren vormt zich een goudbruin korstje op het gerecht, waardoor het voedsel niet uitdroogt en het er mooier uitziet en een betere smaak krijgt.



INFORMATIE!

De functie kan ook worden uitgeschakeld terwijl deze actief is. Draai de KNOP naar instelling ***** GRATIN *****. Kies de gedimde weergave en bevestig deze door op de KNOP te drukken.

Einde bereiding en oven uitschakelen

Tik op de toets . **End** verschijnt op het display en er klinkt een geluidssignaal.



INFORMATIE!

Nadat de bereiding is voltooid, worden ook alle timerinstellingen gestopt en verwijderd, behalve de kookwekker. De tijd (klok) wordt weergegeven. De ventilator blijft nog een tijdje draaien.

Na het gebruik van de oven kan er wat water achterblijven in het condensatiekanaal (onder de deur). Veeg het kanaal schoon met een spons of een doek.

De algemene instellingen kiezen

Houd de toets  ingedrukt. **SEtT** verschijnt enkele seconden op het display. Vervolgens verschijnt het menu met algemene instellingen.

INFORMATIE!

Draai aan de KNOP om door de instellingen te bladeren. Bevestig elke instelling door op de KNOP of de toets  te drukken.



Klokweergave

Draai aan de KNOP om de klok in te stellen. **CLoc** verschijnt op het display. Na bevestiging kunt u kiezen tussen de 12-uurs en 24-uurs klokweergave. Bevestig en stel vervolgens de klok/tijd in. Stel eerst de minuten in. Bevestig de ingevoerde waarde en stel vervolgens de uren in. Bevestig nogmaals de ingevoerde waarde.



Volume van het geluidssignaal

U kunt kiezen uit drie volumenniveaus voor de pieptonen. Draai aan de KNOP om naar de instelling **VoL** te gaan. Bevestig de instelling en stel het volume in. Er zijn vier beschikbare volumenniveaus (nul streepjes – UIT, één, twee of drie streepjes).

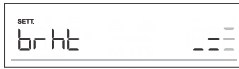

Displayverlichting

Kies tussen drie niveaus van lichtintensiteit van het display. Draai aan de KNOP om naar de instelling **brht** te gaan. Bevestig uw selectie en kies een lagere of hogere intensiteit. Er zijn drie beschikbare verlichtingsniveaus (één, twee of drie streepjes).



Display - nachtmodus

Deze functie dimt automatisch het display (overschakelen van hoog naar laag verlichtingsniveau) 's nachts (20:00 uur tot 06:00 uur). Ga naar de instelling **nGht**. Draai aan de KNOP om deze functie On of OFF te zetten.



Stand-by

Deze functie schakelt de klokweergave in of uit. Selecteer de instelling **hi dE**. Draai aan de KNOP om de functie in of uit te schakelen.



Aanpasbare functie

Met deze functie kunt u de ingestelde bereidingstemperatuur en de bereidingstijd aanpassen. Standaard is deze functie gedeactiveerd, maar u kunt deze wel activeren.

Als de functie is geactiveerd, wordt de meest recente bereidingstijd weergegeven. Er wordt rekening gehouden met instellingen voor de meest recente baksessie van minimaal 1 minuut.

AdPt verschijnt op het display. Om de functie uit te schakelen, draait u de KNOP naar de stand OFF. Volg dezelfde procedure om de functie te activeren. Selecteer "ON" op het display.

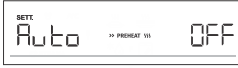

Automatisch snel voorverwarmen

Met deze functie kunt u automatisch snel voorverwarmen toevoegen aan de bakstanden die dit toelaten.

Draai aan de KNOP om de instelling **Auto** te selecteren. Kies On of OFF.





Sabbath

De Sabbath-functie maakt het mogelijk het voedsel in de oven warm te houden zonder de oven aan of uit te hoeven zetten.

Draai aan de KNOP om de instelling **SAbb** te selecteren. Kies On of OFF. Stel de duur (tussen 24 en 72 uur) en de temperatuur in. Bevestig elke instelling door op de KNOP te drukken.

Als u wilt dat de ovenverlichting de hele tijd brandt, schakelt u deze in door het symbool  aan te raken.

Tik op de toets  om het aftellen te starten. **SAbb** verschijnt op het display.

Alle geluiden en bedieningsfuncties worden gedeactiveerd, behalve de toets .

INFORMATIE!

Bij stroomuitval wordt de sabbath-modus gedeactiveerd en keert de oven terug naar de oorspronkelijke staat.



Fabrieksinstellingen

Met deze functie kunt u het apparaat terugzetten naar de fabrieksinstellingen. **FAct** verschijnt op het display. Draai aan de KNOP om rES te selecteren. Druk op de toets  tot het einde van de animatie om te bevestigen.

WAARSCHUWING!

Na een stroomuitval of nadat het apparaat is uitgeschakeld, blijven de instellingen van de extra functies nog enige minuten bewaard. Daarna worden alle instellingen, behalve het geluidssignaal en de displaydimmer, teruggezet naar de fabrieksinstellingen.

Algemene tips en adviezen voor het bakken

- Haal tijdens het bakken alle overbodige apparatuur uit de oven
- Gebruik apparatuur van hittebestendige, niet-reflecterende materialen (meegeleverde bakplaten, schalen, geëmailleerd kookgerei, kookgerei van gehard glas). Felgekleurde materialen (roestvrij staal of aluminium) reflecteren warmte. Als gevolg hiervan is de thermische verwerking van voedsel daarin minder effectief.
- Plaats de bakplaten en schalen altijd tot het einde van de geleiders. Zet bij het bakken op het rooster de ovenschalen of bakplaten in het midden van het rooster.
- Voor een optimale voedselbereiding raden wij aan de richtlijnen in de bereidingstabel in acht te nemen. Kies de lagere gespecificeerde temperatuur en de kortste gespecificeerde bereidingstijd. Als deze tijd is verstreken, controleert u de resultaten en past u de instellingen zo nodig aan.
- Open de ovendeur niet tijdens het bakken, tenzij het absoluut noodzakelijk is.
- Plaats de bakplaten niet rechtstreeks op de bodem van de oven.
- Gebruik de universele diepe bakplaat niet op het 1e geleidingsniveau terwijl het apparaat in werking is.
- Bedek de bodem van de oven of het rooster niet met aluminiumfolie.
- Bij langere bakprogramma's kunt u de oven ongeveer 10 minuten voor het einde van de bereidingstijd uitschakelen om gebruik te maken van de opgehoopte warmte.
- Plaats ovenschalen altijd op het rooster.
- Wanneer u op meerdere niveaus tegelijk bakt, plaatst u de universele diepe bakplaat op het onderste niveau.
- Gebruik bij het koken volgens recepten uit oudere kookboeken het onderste en bovenste verwarmingssysteem (zoals in conventionele ovens) en stel de temperatuur 10 °C lager in dan aangegeven in het recept.
- Als u bakpapier gebruikt, zorg er dan voor dat het bestand is tegen hoge temperaturen. En knip het indien nodig bij. Bakpapier voorkomt dat het voedsel aan de bakplaat blijft kleven en maakt het gemakkelijker om het van de bakplaat te verwijderen.
- Bij het bakken/braden van grotere stukken vlees of ovengerechten met een hoger watergehalte, zal in de oven een grotere hoeveelheid stoom ontstaan. Dit is een normaal verschijnsel dat geen invloed heeft op de werking van het apparaat. Droog na het einde van het bakken/braden de deur en het glas van de deur goed af.
- Als u een gerecht direct op het rooster bakt, plaats dan de universele diepe bakplaat een niveau lager om als lekbak te dienen.

Snel voorverwarmen van de oven: Als u de functie voor snel voorverwarmen gebruikt, plaats het voedsel dan pas in de oven als de oven volledig is opgewarmd. Temperatuur heeft een grote invloed op het eindresultaat. Snel voorverwarmen wordt aanbevolen voor delicate stukken vlees (entrecote), en voor met gist gerezen deeg en deeg dat een kortere baktijd nodig heeft. Het verwarmen van een lege oven kost veel energie. Daarom raden we aan om, indien mogelijk, meerdere gerechten achter elkaar te bereiden, of meerdere gerechten tegelijk te bereiden.

GentleBake: zorgt voor langzaam en gecontroleerd garen bij een lage temperatuur. De vleessappen worden gelijkmatig verdeeld en het vlees blijft sappig en mals. De slowcooking-methode GentleBake is geschikt voor delicate stukken vlees zonder bot. Voor langzaam garen, schroei het vlees van alle kanten goed dicht in een koekenpan.

Koken met een temperatuursonde (BAKESENSOR)

(afhankelijk van het model)

De temperatuursonde zorgt voor een nauwkeurige controle van de kerntemperatuur van het voedsel tijdens het koken.



WAARSCHUWING!

De temperatuurvoeler mag zich niet in de directe nabijheid van de verwarmingselementen bevinden.

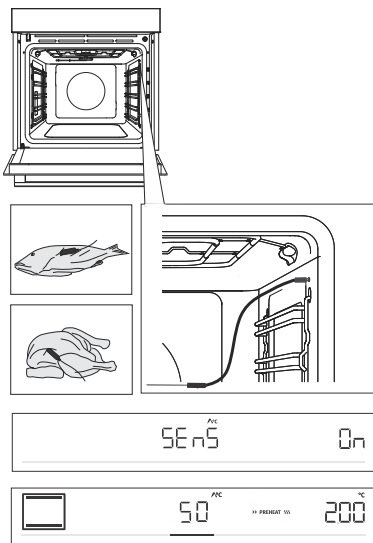

1 Steek het metalen uiteinde van de sonde in het dikste deel van het voedsel.

2 Steek de stekker van de sonde in de aansluiting die zich in de rechterbovenhoek aan de voorkant binnenin de oven bevindt (zie afbeelding). **SEnS** verschijnt op het display. Om de functie te activeren, draait u de KNOP naar de stand On. Volg dezelfde procedure om de functie te deactiveren. Selecteer OFF op het display.

OPMERKING: om het menu **SEnS** te openen, stopt u het huidige bereidingsproces en steekt u de sonde in de aansluiting. Wanneer u de sonde in de aansluiting steekt, worden de eerder gekozen of vooraf ingestelde functies op de oven gewist.

3 Kies het gewenste systeem en de gewenste bereidingstemperatuur (in het temperatuurbereik tot 230 °C). Het sondesymbool en de vooraf ingestelde temperatuur verschijnen op het display. Draai aan de KNOP om de temperatuur te wijzigen. Kies de gewenste eindkerntemperatuur van het gerecht (in het temperatuurbereik tussen 30 en 99 °C).

OPMERKING: bij gebruik van de sonde is het instellen van de bereidingstijd niet mogelijk.

4 Bevestig de instelling door op de toets **II▷** te drukken.

5 Zodra de ingestelde kerntemperatuur is bereikt, wordt de oven uitgeschakeld. **End** verschijnt op het display. Er klinkt een geluidssignaal dat u kunt uitschakelen door een willekeurige toets aan te raken. Na één minuut wordt het geluidssignaal automatisch uitgeschakeld.



INFORMATIE!

Tijdens het bereidingsproces wisselen de ingestelde en huidige kerntemperatuur van het voedsel elkaar af op het display. U kunt tijdens het bereidingsproces de baktemperatuur of de beoogde kerntemperatuur van het voedsel wijzigen.

Correct gebruik van de sonde, per soort voedsel:

- gevogelte: steek de sonde in het dikste deel van de borst;
- rood vlees: steek de sonde in een mager deel dat niet doorregen is met vet;
- kleinere stukken met bot: steek de sonde in een stuk langs het bot;
- vis: steek de sonde achter de kop, richting de graat.



WAARSCHUWING!

Verwijder na gebruik de sonde voorzichtig uit het voedsel, haal de stekker uit de aansluiting in de oven en maak deze schoon.

Als SEnS op het display verschijnt wanneer de temperatuursonde niet is aangesloten, reinig dan de aansluiting. Probeer de temperatuursonde meerdere malen achter elkaar aan te sluiten en los te koppelen.



INFORMATIE!

Als u de sonde niet gebruikt, haal deze dan uit de oven.

Aanbevolen gaarheidsniveaus voor verschillende soorten vlees

Eten	rood (rauw)	medium rare	medium	medium well	well done
RUNDEVLEES					
rundvlees, gebraden	46-48	48-52	53-58	59-65	68-73
rundvlees, entrecote	45-48	49-53	54-57	58-62	63-66
rosbief/biefstuk	45-48	49-53	54-57	58-62	63-66
hamburgers	49-52	54-57	60-63	66-68	71-74
KALFSVLEES					
kalfsvlees, entrecote	45-48	49-53	54-57	58-62	63-66
kalfsvlees, romp	45-48	49-53	54-57	58-62	63-66
VARKENSVLEES					
braadstuk, nek	/	/	/	65-70	75-85
varkensvlees, lende	/	/	/	60-69	/
gehaktbrood	/	/	/	/	80-85
LAMSVLEES					
lamsvlees	/	60-65	66-71	72-76	77-80
SCHAPENVLEES					
schapenvlees	/	60-65	66-71	72-76	77-80
GEITENVLEES					
geitenvlees	/	60-65	66-71	72-76	77-80
GEVOGELTE					
gevogelte, heel	/	/	/	/	82-90
gevogelte, borst	/	/	/	/	62-65
VIS EN ZEEVRUCHTEN					
forel	/	/	/	62-65	/
tonijn	/	/	/	55-60	/
zalm	/	/	/	52-55	/

Reiniging en onderhoud



WAARSCHUWING!

Voordat u het apparaat schoonmaakt, moet u wachten totdat het apparaat is afgekoeld.

Reiniging en onderhoud mag niet worden uitgevoerd door kinderen zonder adequaat toezicht.

Om het reinigen te vergemakkelijken, zijn de binnenkant van de oven en de bakplaat bekleed met speciaal email voor een glad en vuilbestendig oppervlak.

Maak het apparaat regelmatig schoon en gebruik warm water en handafwasmiddel om vuil en kalkaanslag te verwijderen. Gebruik een schone zachte doek of spons.

Buitenkant van het apparaat: gebruik warm zeepsop en een zachte doek om vuil te verwijderen en veeg vervolgens de oppervlakken droog.

Binnenkant van het apparaat: gebruik voor hardnekkig vuil en aanslag een conventionele ovenreiniger. Als u dergelijke reinigingsmiddelen gebruikt, veeg het apparaat dan grondig af met een natte doek om alle reinigingsmiddelresten te verwijderen.

Accessoires en geleiders: reinigen met een heet sopje en een vochtige doek. Bij hardnekkig vuil raden wij aan de items te laten inweken en een borstel te gebruiken.



INFORMATIE!

Gebruik nooit agressieve of schurende reinigingsmiddelen en accessoires (schuursponsjes en oplosmiddelen, vlekken- en roestverwijderaars, schrapers voor keramische kookplaten).

De bakplaten en grillroosters zijn vaatwasserbestendig.

Voedselresten (vet, suiker, eiwit) kunnen tijdens het gebruik van het apparaat ontbranden. Verwijder daarom voor elk gebruik grotere stukken vuil uit de oven en van de accessoires.

Automatische ovenreiniging – pyrolyse



WAARSCHUWING!

Wacht vóór de pyrolytische reiniging tot de oven is afgekoeld en verwijder alle apparatuur en toebehoren uit de oven, inclusief de geleiders (afhankelijk van het model).

Deze functie maakt gebruik van hoge temperatuur om het reinigen van de binnenzijde van het apparaat en van sommige van de bijgeleverde accessoires te vergemakkelijken (universele diepe bakplaat, ondiepe bakplaat).

Tijdens het reinigingsproces worden vetresten en andere onzuiverheden verbrand en tot as gereduceerd.

Er zijn drie niveaus van pyrolyse (reinigingsintensiteit) beschikbaar, met variërende duur van het proces:

Niveau	Reinigingsintensiteit	Reinigingsdoel	Programmaduur
1	Snelle reiniging	Voor kleine vervuiling	2 uur
2	Reiniging met gemiddelde intensiteit	Voor merkbare grote vervuiling	2,5 uur
3	Intensieve reiniging	Voor hardnekkig en aangekoekt (ouder) vuil	3 uur



INFORMATIE!

Hoe hardnekkiger het vuil, hoe hoger het niveau dat moet worden gekozen.

Vorbereiding voor pyrolytische reiniging

- Verwijder al het zichtbare vuil en etensresten uit de ovenruimte.
- Verwijder altijd de geleiders en alle overbodige apparatuur uit het apparaat.
- Start het pyrolyseproces altijd als het apparaat is afgekoeld.



1. Tik op de toets **extra bake** om extra functies op de display weer te geven. Draai de KNOP zodat het symbool  en **P** zijn verlicht en bevestig uw keuze. Er verschijnen drie intensiteitsniveaus voor de reiniging op het display. Draai aan de KNOP om het intensiteitsniveau te selecteren. Hoe hardnekkiger het vuil, hoe hoger het niveau dat moet worden gekozen. Medium niveau is geselecteerd als de standaardinstelling. Bevestig uw instelling door op de KNOP te drukken. Tik op de toets **start I stop** . De tijd begint af te tellen.



2. Na een bepaalde periode wordt de ovendeur voor uw eigen veiligheid automatisch geblokkeerd. **Loc** verschijnt op het display zolang het slot is geactiveerd.



3. Wanneer het programma is voltooid, verschijnt **End** op het display en er klinkt een geluidssignaal.

- Bij het pyrolyseproces kunnen onaangename geuren en rook vrijkomen, evenals irriterende dampen en gassen. Zorg daarom voor voldoende ventilatie van de ruimte en blijf niet te lang in de ruimte. Houd kinderen of huisdieren tijdens dit proces uit de buurt van de oven.

- Wanneer het pyrolytische reinigingsproces is voltooid en de oven is afgekoeld, wordt de ovendeur automatisch ontgrendeld.
- Zodra de oven volledig is afgekoeld, veegt u de binnenkant af met een heet sopje en een zachte doek om eventuele resten (bijv. as) te verwijderen.
- Bij gemiddeld gebruik van de oven raden wij aan om het pyrolytische reinigingsproces eenmaal per maand uit te voeren.



WAARSCHUWING!

Tijdens het pyrolyseproces kunnen voedsel- en vetresten ontbranden. Verwijder daarom al het vuil uit de ovenruimte voordat u het proces start.

De buitenkant van het apparaat zal tijdens het pyrolytische reinigingsproces tot een hoge temperatuur opwarmen. Raak de ovendeur niet aan en hang nooit brandbare voorwerpen, zoals thee- of handdoeken, aan de deurgreep.

Probeer de deur niet te openen als deze vergrendeld is (tijdens de pyrolytische reiniging en tijdens het afkoelen van het apparaat na het proces)! Het reinigingsproces kan worden afgebroken en er bestaat gevaar voor brandwonden!

Kleine dieren of huisdieren kunnen bijzonder gevoelig zijn voor eventuele dampen. Wij raden aan ze tijdens het pyrolytische reinigingsproces uit de kamer te verwijderen en de kamer grondig te ventileren als het reinigingsproces is voltooid.

Pyrolytische reiniging van de meegeleverde accessoires

- De bijgeleverde accessoires (universele diepe bakplaat, ondiepe bakplaat) mogen alleen met pyrolyse worden gereinigd als de oven is uitgerust met extra draadgeleiders.
- Plaats de accessoires in de groef op het tweede of derde geleidingsniveau – gebruik nooit het eerste geleidingsniveau.
- Wacht na de pyrolytische reiniging tot het apparaat is afgekoeld en reinig het met warm zeepsop en een vochtige doek.



WAARSCHUWING!

Als de oven is uitgerust met uitschuifbare geleiders, mag de apparatuur niet met pyrolyse worden gereinigd.



INFORMATIE!

Voor een beter reinigingsresultaat raden wij aan de oven en de accessoires/apparatuur afzonderlijk te reinigen. Bij gebruik van het pyrolytische reinigingsproces om de accessoires te reinigen, is het mogelijk dat de ovenruimte zelf aan het eind van de cyclus niet helemaal schoon is.

Als u niet tevreden bent met het reinigingsresultaat, raden wij u aan het proces te herhalen.

Als gevolg van de automatische pyrolytische reiniging kunnen de ovenruimte en de ovenaccessoires verkleuren en hun glans verliezen. Dit heeft geen invloed op de functionaliteit van de oven of de accessoires/uitrusting.



Reiniging van de oven met het programma Aqua Clean

Dit programma maakt het gemakkelijker om vlekken uit de binnenkant van de oven te verwijderen. De functie is het meest effectief bij regelmatig gebruik, na elk gebruik.

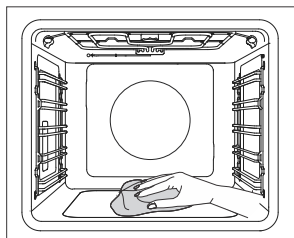
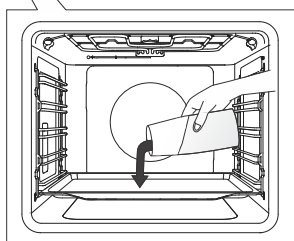
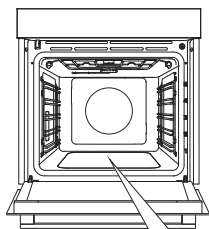
Voordat u het reinigingsprogramma uitvoert, moet u alle grote zichtbare stukken vuil en voedselresten uit de oven verwijderen.



1 Plaats de ondiepe bakplaat in het eerste geleideniveau en giet er 0,4 liter heet water in.

2 Tik op de toets  om extra functies op het display weer te geven. Draai de KNOP naar het symbool . De vooraf ingestelde waarden verschijnen op het display.

3 Het programma duurt 30 minuten. Als het programma klaar is, verschijnt **End** op het display.

4 Als het programma klaar is, verwijder dan voorzichtig de bakplaat met ovenwanten (er kan nog wat water in de bakplaat aanwezig zijn). Veeg eventuele vlekken weg met een vochtige doek en zeepsop. Veeg het apparaat grondig af met een natte doek om alle reinigingsmiddelresten te verwijderen.



WAARSCHUWING!

Gebruik het systeem Aqua Clean alleen als de oven geheel is afgekoeld.

Verwijderen van de draadgeleiders en vaste uittrekbare (uitschuifbare) geleiders

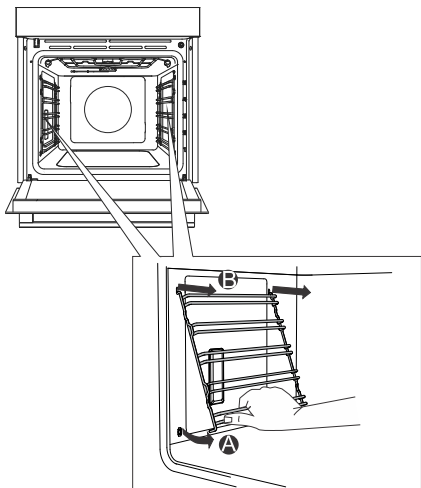

A Pak het zijrooster aan de onderkant en trek het naar voren toe.

B Trek het zijrooster aan de bovenkant uit de openingen.



INFORMATIE!

Let er bij het uitnemen van de geleiders op dat u de emailaag niet beschadigt.

De ovendeur en ruit verwijderen en terugplaatsen

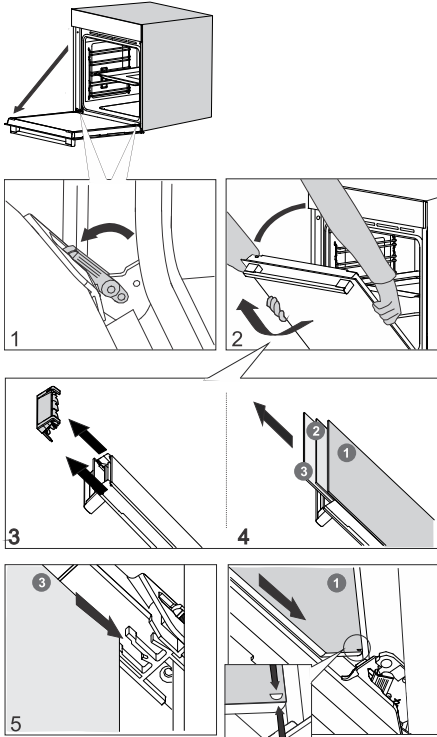

- 1 Doe de ovendeur eerst helemaal open.
- 2 De ovendeur is aan de scharnieren bevestigd met speciale steunen die ook veiligheidshendels bevatten. Draai de veiligheidshendels 90° naar de deur. Sluit de deur langzaam tot een hoek van 45° (ten opzichte van de positie van de volledig gesloten deur); til de deur vervolgens op en trek hem eruit.

De **ruiten van de ovendeur** kunnen aan de binnenkant worden gereinigd, maar moeten eerst uit de apparaatdeur worden verwijderd. Ga eerst te werk zoals beschreven onder punt 2, maar verwijder deze nog niet.

- 3 Verwijder de luchtgeleider. Houd deze met uw handen aan de linker- en rechterkant van de deur vast. Verwijder hem door hem lichtjes naar u toe te trekken.
- 4 Houd de ruit aan de bovenrand vast en verwijder deze. Doe hetzelfde voor de tweede en derde ruit (afhankelijk van het model).
- 5 Terugplaatsing van de ruit gebeurt in de omgekeerde volgorde.

💡 INFORMATIE!

Terugplaatsen gaat in de omgekeerde volgorde. Controleer, als de deur niet goed opent of sluit, of de inkepingen van de scharnieren goed in de zittingen vallen.

⚠️ WAARSCHUWING!

Het scharnier van de ovendeur kan met veel kracht sluiten. Draai daarom bij het plaatsen of verwijderen van de ovendeur altijd beide veiligheidshendels naar de steun toe.

Zacht sluiten en openen van de deur (soft close)

(afhankelijk van het model)

De ovendeur is uitgerust met een dempend systeem voor het sluiten van de deur. Het maakt een stil en zacht openen en sluiten van de deur mogelijk. Met een zachte druk (bij een hoek van 15° gezien vanuit de gesloten positie van de deur) gaat de ovendeur zachtjes dicht.

⚠️ WAARSCHUWING!

Als er teveel kracht wordt uitgeoefend om de deur te sluiten, wordt het effect van het systeem verminderd of wordt het systeem om veiligheidsredenen omzeild.

Vervanging van de lamp

De lamp is een verbruiksartikel en valt daarom niet onder de garantie. Verwijder alle accessoires uit de oven voordat u de lamp vervangt.

Halogeenlamp: G9, 230 V, 25 W

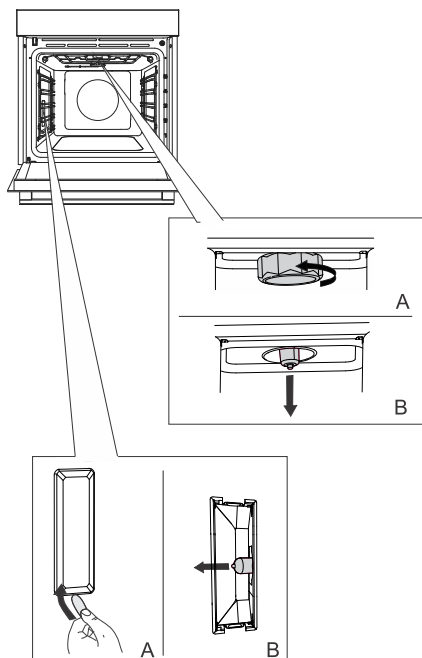

1 Schroef het deksel los en verwijder het (linksom). Verwijder de halogeenlamp.

2 Gebruik een plat plastic gereedschap om het deksel te verwijderen. Verwijder de halogeenlamp.



INFORMATIE!

Pas op dat u de emailaag niet beschadigt. Gebruik bescherming om te voorkomen dat u zich verbrandt.



WAARSCHUWING!

Vervang de lamp alleen wanneer het apparaat is losgekoppeld van de netvoeding.

Storingstabel

Bijzondere waarschuwingen en foutmelding

Binnen het garantietermijn mogen reparaties slechts worden uitgevoerd door een gemachtigde servicedienst.

Voor het begin van de reparatie moet het apparaat eerst van het lichtnet worden genomen door uitschakeling van de zekering of door de aansluitkabel uit het stopcontact te nemen.

Ongeoorloofde reparaties aan het apparaat kunnen leiden tot elektrische schokken en kortsluiting; voer deze daarom niet uit. Laat dergelijke werkzaamheden over aan een vakman of een onderhoudsmonteur.

Raadpleeg bij kleine problemen met de werking van het apparaat deze handleiding om te zien of u het probleem zelf kunt oplossen.

Als het apparaat niet naar behoren of helemaal niet werkt als gevolg van een onjuiste bediening of behandeling, is een bezoek van een onderhoudsmonteur niet gratis, zelfs niet tijdens de garantieperiode.

Bewaar de gebruiksaanwijzing voor toekomstig gebruik en geef deze door aan eventuele volgende eigenaren of gebruikers van het apparaat.

Hier onder vindt u enkele adviezen voor het verhelpen van storingen.

Storing/fout	Oorzaak
De zekering in huis slaat meerdere malen door.	Bel een servicemonteur.
De ovenverlichting werkt niet.	De procedure voor het vervangen van het lampje in de oven wordt beschreven in het hoofdstuk De lamp vervangen.
De besturingseenheid reageert niet, het scherm is 'bevroren'.	Koppel het apparaat enkele minuten los van de netvoeding (ontkoppel de zekering of schakel de hoofdschakelaar uit); sluit het apparaat vervolgens weer aan en schakel het in.
Foutcode ErrX wordt weergegeven. In geval van een dubbelcijferige foutcode, wordt ErXX weergegeven.	Er is een fout opgetreden in de werking van de elektronische module. Koppel het apparaat enkele minuten los van de netvoeding. Als de fout nog steeds wordt aangegeven, bel dan een onderhoudsmonteur.

Als de problemen ondanks het opvolgen van het bovenstaande advies aanhouden, neem dan contact op met een bevoegde onderhoudstechnicus. Reparaties of garantieclaims als gevolg van onjuiste aansluiting of onjuist gebruik van het apparaat vallen niet onder de garantie. In dat geval zal de gebruiker de reparatiekosten zelf moeten betalen.

Verwijdering



Voor de verpakking van de producten zijn milieuvriendelijke materialen gebruikt die zonder gevaar voor de omgeving gestort, vernietigd of opnieuw gebruikt (gerecycled) kunnen worden. Met dit doel zijn de verpakkingsmaterialen ook gemerkt.

Het symbool op het product of de verpakking geeft aan dat het product bij afdanking niet behandeld mag worden als gewoon huisafval. Het product moet afgevoerd worden naar een verzamelplaats voor de verwerking van elektrische en elektronische uitrusting.

Met de juiste wijze van afdanken van het apparaat helpt u mee mogelijke negatieve gevolgen en invloeden op het milieu en de menselijke gezondheid die kunnen optreden bij het onjuist afdanken van het product te voorkomen. Wend u zich voor meer gedetailleerde informatie over verwijdering en verwerking tot de officiële instantie, de gemeentelijke dienst of tot de winkel, waar u het product heeft gekocht.

Wij behouden ons het recht voor tot veranderingen en mogelijke fouten in deze gebruiksaanwijzingen.

Kooktest





















EN60350-1: Gebruik alleen apparatuur die door de fabrikant is geleverd.

Plaats de bakplaat altijd helemaal tot aan de eindpositie op de draadgeleider. Plaats gebak of cakes in bakvormen zoals weergegeven op de afbeelding.

* Verwarm het apparaat voor totdat de ingestelde temperatuur is bereikt. Gebruik de snelle voorverwarmingsstand niet.

** Verwarm het apparaat gedurende 10 minuten voor. Gebruik de snelle voorverwarmingsstand niet.

*** Omdraaien na 2/3 van de bereidingstijd.

BAKKEN						
Gerecht	Uitrusting	vorm plaatsing		 °C	 min	
biscuits/koekjes – één rooster	ondiepe bakplaat		3	150	25-40	
biscuits/koekjes – één rooster	ondiepe bakplaat		3	135 **	35-50	
koekjes - twee roosters/niveaus	ondiepe bakplaat		2, 4	140 **	25-40	
koekjes - drie roosters/niveaus	ondiepe bakplaat		1, 4, 5	135	45-60	
cupcakes – één rooster	ondiepe bakplaat		3	160-170 **	20-30	
cupcakes – één rooster	ondiepe bakplaat		3	155 **	20-30	
cupcakes – twee roosters/niveaus	ondiepe bakplaat		1,5	140 **	30-45	
cupcakes - drie roosters/niveaus	ondiepe bakplaat		1, 3, 5	140-150	30-50	
Biscuit taart	ronde metalen vorm, diameter 26 cm/rooster		2	150	45-55	
Biscuit taart	ronde metalen vorm, diameter 26 cm/rooster		2	160	45-55	
biscuitgebak – twee roosters/niveaus	2× ronde metalen vorm, diameter 26 cm/rooster		2, 4	170 *	45-55	
appeltaart	2× ronde metalen vorm, diameter 20 cm/rooster		2	160 **	70-120	
appeltaart	2× ronde metalen vorm, diameter 20 cm/rooster		2	160	70-120	

BRADEN						
Gerecht	Uitrusting	vorm plaatsing		°C	⌚min	<input type="checkbox"/>
geroosterd brood	rooster		5	max	4-7	<input type="checkbox"/>
pljeskavica (gehaktpastei)	rooster + ondiepe bakplaat als lekbak		5	230	25-40 ***	<input type="checkbox"/>



Het typeplaatje van de oven bevindt zich aan de binnenzijde.

Houd het volledige typenummer bij de hand als
u de technische dienst belt.

U vindt de adressen en telefoonnummers van de
serviceorganisatie op de garantiekaart.

Pelgrim



873486-a4

CE

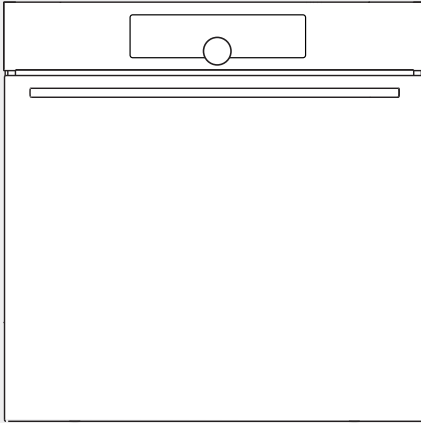

OP560...

Notice d'utilisation
Four

Pelgrim

Nous vous remercions de la confiance que vous nous avez manifestée en achetant un appareil de notre marque.

Nous vous fournissons une notice détaillée qui vous facilitera l'utilisation de cet appareil et vous permettra de vous familiariser rapidement avec lui.

Vérifiez d'abord que l'appareil n'a subi aucun dommage durant le transport. Si vous constatez une quelconque avarie, veuillez contacter immédiatement le détaillant chez qui vous l'avez acheté ou l'entrepôt régional dont il provient. Vous trouverez le numéro de téléphone sur la facture ou le bon de livraison.

Les instructions pour l'installation et le raccordement sont fournies sur une feuille séparée.

Les pictogrammes figurant dans cette notice ont les significations suivantes :



INFORMATION

Informations, conseils, astuces, ou recommandations



ATTENTION !

Attention – danger



Nous vous recommandons vivement de lire attentivement cette notice.

Tables des matières

Consignes de sécurité	4
Utilisation sécurisée et appropriée du four pendant le nettoyage pyrolytique	6
Autres avertissements de sécurité importants	6
Description de l'appareil	9
Plaque signalétique - informations sur le produit	9
Bandeau de commandes	10
Équipement des appareils	11
Voyants de contrôle	11
Guides	11
Interrupteur sur la porte du four	12
Ventilateur de refroidissement	12
Équipements et accessoires du four	12
Avant la première utilisation	14
Première mise en marche	15
Choix des réglages	16
Mode professionnel (pro bake)	16
MODE AUTOMATIQUE (auto bake)	22
CHOISIR DES FONCTIONS SUPPLÉMENTAIRES (extra bake)	25
Sécurité enfants	26
Démarrage de la cuisson	27
Fin de la cuisson et arrêt du four	27
Choix des réglages généraux	28
Astuces et conseils généraux pour la cuisson	30
La cuisson avec une sonde de température	31
Niveaux de cuisson recommandés pour les différents types de viande	33
Nettoyage et entretien	34
Nettoyage automatique du four – pyrolyse	35
Nettoyage du four avec le programme Aqua Clean	37
Retrait du fil et des guides coulissants fixes (extensibles)	38
Retrait et remplacement de la porte du four et des vitres	38
Remplacement de l'ampoule	40
Tableau de dépannage et des erreurs	41
Mise en garde et signalisation des erreurs	41
Élimination	42
Test de cuisson	43

Consignes de sécurité



MESURES DE SÉCURITÉ IMPORTANTES – LISEZ ATTENTIVEMENT LES INSTRUCTIONS ET CONSERVEZ-LES POUR VOUS Y RÉFÉRER ULTÉRIEUREMENT.

L'appareil doit être raccordé par un câblage fixe comportant un dispositif de déconnexion. Le câblage fixe doit être conforme aux normes électriques en vigueur.

Des moyens de déconnexion doivent être incorporés dans le câblage fixe conformément aux règles de câblage.

N'installez pas l'appareil derrière une porte décorative afin d'éviter la surchauffe.

Si le cordon d'alimentation est endommagé, il doit être remplacé par le fabricant, son agent de service après-vente ou des personnes tout aussi qualifiées afin d'éviter tout danger (uniquement pour les appareils fournis avec un cordon d'alimentation).

Pendant l'utilisation, l'appareil devient chaud. Il faut veiller à ne pas toucher les éléments chauffants à l'intérieur du four.

Cet appareil peut être utilisé par des enfants âgés de 8 ans et plus, et par des personnes aux capacités physiques, sensorielles ou mentales réduites ou manquant d'expérience et de connaissances, si elles ont été supervisées ou ont reçu des instructions concernant l'utilisation de l'appareil en toute sécurité, et si elles comprennent les risques encourus. Les enfants ne doivent pas jouer avec l'appareil. Le nettoyage et l'entretien de l'appareil par l'utilisateur ne doivent pas être effectués par des enfants sans surveillance.

AVERTISSEMENT : les parties accessibles peuvent devenir très chaudes durant l'utilisation. Maintenez les jeunes enfants à l'écart de l'appareil.

AVERTISSEMENT: L'appareil et certaines de ses parties accessibles peuvent devenir très chauds pendant l'utilisation. Il convient de veiller à éviter de toucher les éléments chauffants. Les enfants de moins de 8 ans doivent être tenus à l'écart de l'appareil, sauf s'ils sont surveillés en permanence.

L'appareil n'est pas conçu pour être commandé au moyen de minuteurs externes ou d'une télécommande séparée.

Utilisez uniquement la sonde de température recommandée pour l'utilisation de ce four.

N'utilisez pas de nettoyeurs abrasifs ou de grattoirs métalliques tranchants pour nettoyer la vitre de la porte du four/la vitre des couvercles à charnière de la table de cuisson (le cas échéant), car ils peuvent rayer la surface, ce qui peut entraîner l'éclatement de la vitre.

N'utilisez pas de nettoyeurs à vapeur ou de nettoyeurs haute pression pour nettoyer l'appareil, car cela pourrait provoquer un choc électrique.

AVERTISSEMENT : avant de remplacer l'ampoule, mettez l'appareil hors tension afin de prévenir tout risque de choc électrique.

Ne versez jamais d'eau directement sur le fond de la cavité du four. Les différences de température pourraient endommager la couche d'émail.

Utilisation sécurisée et appropriée du four pendant le nettoyage pyrolytique

Avant de déclencher le processus de nettoyage automatique, retirez tous les équipements du four : la grille, le kit de rôtissage à la broche, toutes les plaques de cuisson, la sonde à viande, les guides métalliques et télescopiques et tout autre ustensile de cuisson ne faisant pas partie de l'équipement du four

Avant de démarrer le processus de nettoyage, enlevez tout résidu de liquide renversé et toutes les pièces mobiles de la cavité du four.

Durant le processus de nettoyage automatique, le four est chauffé à une température très élevée et son extérieur est également très chaud. Risque de brûlures ! Tenez les enfants éloignés du four.

Autres avertissements de sécurité importants

Cet appareil est destiné exclusivement à la cuisson des aliments. Ne vous en servez pas à d'autres fins, par exemple pour chauffer la pièce, sécher les animaux (de compagnie ou autres), le papier, les textiles, les herbes aromatiques, etc. car cela pourrait entraîner des blessures ou un incendie.

L'appareil doit être raccordé par un câblage fixe comportant un dispositif de déconnexion. Le câblage fixe doit être conforme aux normes électriques en vigueur.

Ne soulevez pas l'appareil en le tenant par la poignée de la porte.

Les charnières de la porte du four peuvent être endommagées lorsqu'elles sont soumises à une charge excessive. Ne vous tenez pas debout ou assis sur la porte du four ouverte et ne vous appuyez pas contre elle. Ne placez pas non plus d'objets lourds sur la porte du four.

Si les cordons d'alimentation d'autres appareils placés à proximité de cet appareil s'emmêlent dans la porte du four, ils peuvent être endommagés, ce qui peut entraîner un court-circuit. Veuillez donc à ce que les cordons d'alimentation des autres appareils soient toujours à une distance de sécurité.

Lorsque le four est en service, la porte chauffe. Pour améliorer la protection et réduire la température de la face externe de la porte, une troisième vitre a été intégrée (uniquement sur certains modèles).

Veillez à ce que les fentes d'aérations ne soient jamais recouvertes ni obstruées d'aucune manière.

Ne recouvrez pas la cavité du four de papier d'aluminium et ne placez pas de plaques de cuisson ou d'autres ustensiles de cuisine sur le fond du four. Cela obstruerait et réduirait la circulation de l'air dans le four, ralentirait le processus de cuisson et détruirait la couche d'émail.

Nous vous recommandons d'éviter d'ouvrir la porte du four pendant la cuisson, car cela augmente la consommation d'énergie et favorise l'accumulation de condensat.

À la fin du processus de cuisson, et pendant la cuisson, faites attention lorsque vous ouvrez la porte du four, car il y a risque de brûlure.

Pour éviter l'accumulation de calcaire, laissez la porte du four ouverte après la cuisson ou l'utilisation du four, pour permettre à la cavité du four de refroidir à la température ambiante.

Nettoyez le four lorsqu'il est complètement refroidi.

Les appareils ou composants d'une même ligne design peuvent éventuellement apparaître sous différentes nuances de couleur en raison de divers facteurs, tels que différents angles de vue, différentes couleurs de fond, les matériaux et l'éclairage de la pièce.

Ne versez jamais d'eau sur le fond de la cavité du four. Les différences de température pourraient endommager la couche d'émail.

Ne pas utiliser l'appareil si celui-ci est endommagé. Appelez un centre de service agréé.

Avant de procéder au nettoyage automatique, lisez attentivement et respectez toutes les instructions du chapitre Nettoyage et entretien, qui décrit l'utilisation correcte et sûre de cette fonction

Il ne faut rien déposer sur le fond du four pendant le processus de nettoyage automatique.

Le nettoyage pyrolytique se fait à des températures très élevées qui peuvent entraîner le dégagement de fumée et de vapeurs sous forme de résidus alimentaires. Nous vous recommandons d'assurer une ventilation complète de la cuisine pendant le processus de nettoyage pyrolytique. Les petits animaux, ou les animaux domestiques, sont très sensibles aux fumées qui se dégagent lors du nettoyage pyrolytique des fours. Nous vous recommandons de les retirer de la cuisine pendant le nettoyage pyrolytique et de bien ventiler la cuisine après le processus de nettoyage.

N'ouvrez pas la porte du four pendant le nettoyage.

Assurez-vous de ne pas introduire d'objets étrangers dans l'ouverture de verrouillage du guide de la porte, car cela pourrait bloquer le verrouillage automatique de la porte pendant le nettoyage du four.

Ne touchez aucune surface ou pièce métallique de l'appareil pendant le processus de nettoyage automatique !

En cas de panne de courant pendant le nettoyage automatique, le programme cessera au bout de deux minutes et la porte du four restera verrouillée. La porte sera déverrouillée lorsque l'appareil détectera que la température est tombée en dessous de 150 °C au centre de la cavité du four.

Au terme du processus d'auto-nettoyage, la cavité du four et les accessoires du four peuvent se décolorer et perdre leur éclat. Cela n'affecte en rien leur fonctionnalité.



Attention - surface chaude pendant le nettoyage pyrolytique



ATTENTION !

Lisez attentivement la présente notice d'utilisation avant de raccorder l'appareil. Les réparations ou réclamations résultant d'une utilisation ou d'un raccordement non conforme ne sont pas couvertes par la garantie.

Description de l'appareil



INFORMATION

Les fonctions et l'équipement des appareils dépendent du modèle.

L'équipement de base de votre appareil comprend des guide-fils, une plaque de cuisson peu profonde et une grille.

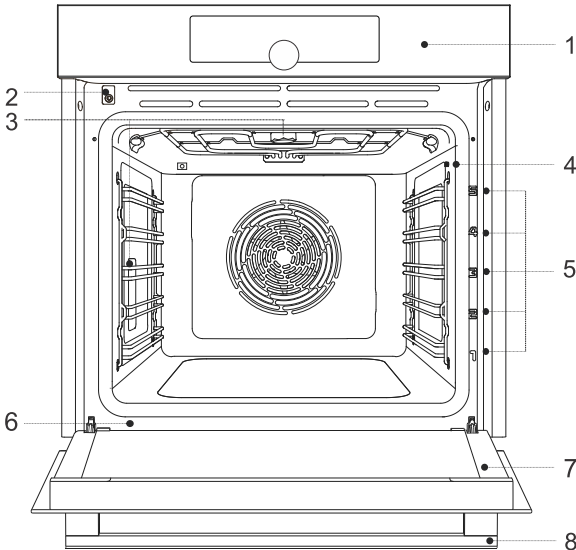

1 Unité de contrôle

2 Serrure de porte avec un interrupteur

3 Éclairage

4 Prise pour sonde de température

5 Guides - niveaux de cuisson

6 Plaque signalétique

7 Porte du four

8 Poignée de porte

Plaque signalétique - informations sur le produit

Une plaque signalétique contenant des informations de base sur l'appareil est fixée sur le bord du four. Des informations précises sur le type et le modèle de l'appareil figurent également sur la fiche de garantie.

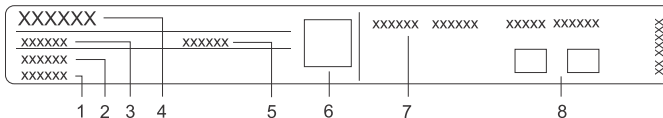

1 Numéro de série

2 Modèle

3 Type

4 Marque

5 Code/ID

6 Code QR (selon le modèle)

7 Informations techniques

8 Indications et symboles de conformité

Bandeau de commandes

(selon le modèle)

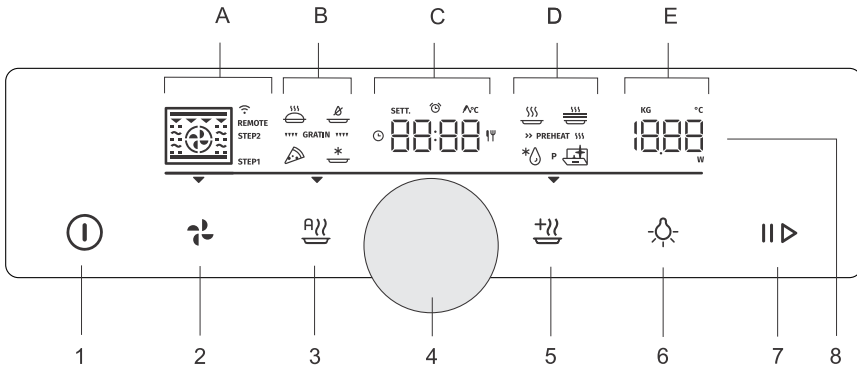

1. on | off touche
2. (pro bake) touche mode professionnel
3. (auto bake) touche mode automatique
4. bouton de sélection et de confirmation des réglages
- tournez le bouton pour choisir un réglage
- appuyez sur le bouton pour confirmer le réglage
5. (extra bake) touche pour les fonctions supplémentaires et les réglages généraux de l'appareil
6. (light) touche pour allumer et éteindre l'éclairage du four
7. touche start | stop pour le démarrage ou la pause, et la confirmation des réglages
8. Unité d'affichage :
 - A. systèmes de cuisson, mode par étapes (STEP), connectivité (WIFI, REMOTE)
 - B. systèmes de cuisson spéciaux, programmes automatiques, gratins
 - C. horloge, fonctions de minuterie, sonde de température, temps de cuisson
 - D. programmes spéciaux, préchauffage
 - E. température, poids

INFORMATION

Pour une meilleure réponse des touches, appuyez les touches avec une grande surface du bout du doigt. Chaque fois que vous appuyez sur une touche, un court signal acoustique (si la fonction est disponible) vous en avertit.

Équipement des appareils

Voyants de contrôle

Éclairage du four : La lumière du four s'allume lorsque vous ouvrez ou fermez la porte du four, lorsque vous allumez le four, à la fin du processus de cuisson et lorsque vous appuyez la touche de la lumière du four sur l'unité de commande.

Guides

- Les guides permettent de cuire ou de faire cuire au four sur 5 niveaux de grilles.
- Les niveaux de hauteur des guides dans lesquels les grilles peuvent être insérées, sont comptés de bas en haut.
- Les niveaux de guide 4 et 5 sont destinés à la cuisson/grillage.
- Lors de l'insertion de l'équipement, celui-ci doit être correctement tourné.

Gradins en fil

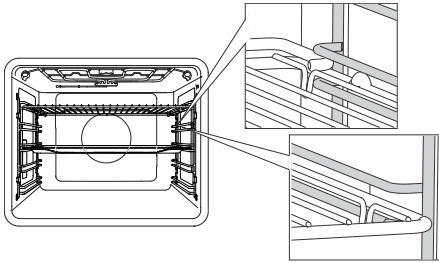

Dans le cas des guide-fils, insérez toujours la grille et les plaques de cuisson dans la fente située entre la partie supérieure et inférieure de chaque niveau de guidage.

Guides coulissants fixes

(selon le modèle)

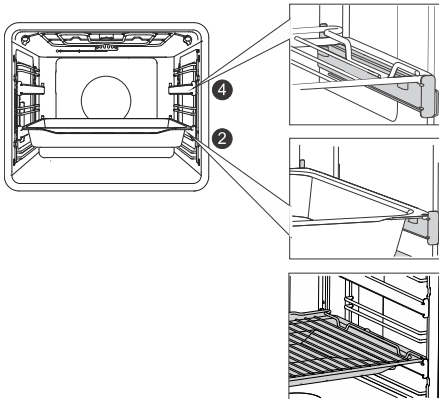

Des guides coulissants peuvent être installés pour le 2e et le 4e niveau.

Dans le cas de guides coulissants fixes, placez la grille ou la plaque de cuisson sur le guide. Vous pouvez placer la grille directement sur une plaque de cuisson (peu profonde ou profonde) et placer les deux sur le même guide ; dans ce cas, la plaque de cuisson agit comme un plateau d'égouttement.

Guides coulissants cliquables

(selon le modèle)

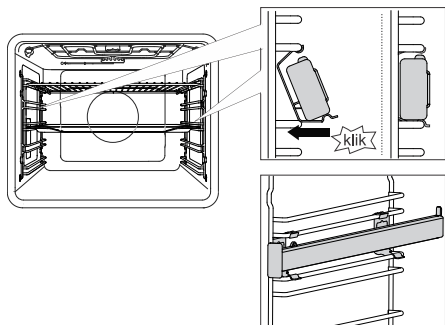

Le guide coulissant à encliqueter peut être inséré dans n'importe quel espace entre deux guide-fils.

Placez le guide de manière symétrique sur les guide-fils situés à gauche et à droite de la cavité du four. Tout d'abord, accrochez le clip supérieur du guide sous le fil du guide-fil. Ensuite, appuyez sur le clip inférieur dans la bonne position jusqu'à ce que vous entendiez un CLIC.

REMARQUE: Les guides peuvent être fixés à n'importe quelle hauteur entre deux niveaux de guide-fils.

INFORMATION

Les guides coulissants à déclic ne peuvent pas être montés sur des guides à extension partielle fixe à deux niveaux. Ils peuvent cependant être montés sur des guides à extension partielle à un niveau, aux niveaux 3-4 et 4-5.

Assurez-vous que le guide coulissant est correctement tourné et qu'il s'étend vers l'extérieur, c'est-à-dire hors du four.

Interrupteur sur la porte du four

(selon le modèle)

Si la porte du four est ouverte pendant le fonctionnement du four, l'interrupteur coupe le chauffage et le ventilateur dans la cavité du four. Lorsque la porte est fermée, l'interrupteur remet l'appareil en marche.

ATTENTION !

Vous n'êtes pas autorisé(e) à utiliser le four avec la porte ouverte et l'interrupteur sur la porte activé (fermé). Le four signalera une erreur et devra être réinitialisé.

Ventilateur de refroidissement

L'appareil est équipé d'un ventilateur de refroidissement qui refroidit le châssis, la porte et l'unité de commande de l'appareil. Une fois le four éteint, le ventilateur de refroidissement continue à fonctionner pendant un court instant afin de refroidir le four.

Équipements et accessoires du four

(selon le modèle)

ATTENTION !

Avant le nettoyage pyrolytique, attendez que le four refroidisse et retirez-en tous les équipements et accessoires, y compris les guides (selon le modèle).



La **GRILLE** est utilisée pour griller/griller ou comme support pour une poêle, une plaque de cuisson ou un plat de cuisson avec les aliments que vous faites cuire.



INFORMATION

Il y a un loquet de sécurité sur la grille. Par conséquent, la grille doit être légèrement soulevée à l'avant lorsque vous la sortez du four.

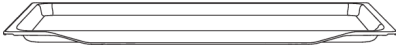

La **PLAQUE DE CUISSON PEU PROFONDE** est utilisée pour les pâtisseries plates et petites. Elle peut également être utilisée comme plateau d'égouttement.



ATTENTION !

La plaque de cuisson peu profonde peut se déformer lorsqu'elle chauffe au four. Une fois refroidie, elle reprend sa forme initiale. Une telle déformation n'affecte pas sa fonction.

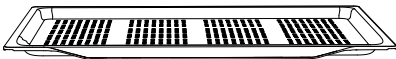

La **FLACHE PERFORIERTE BACKBLECH** est utilisée pour la cuisson avec des systèmes intégrant l'injection de vapeur et pour la friture à AirBake. La perforation améliore la circulation de l'air autour des aliments pour les rendre plus croustillants.

Lorsque vous cuisinez des aliments à haute teneur en liquide (eau, gras), placez la plaque de cuisson peu profonde ou la plaque de cuisson profonde tout usage un cran plus bas pour servir de plateau d'égouttement.



Température de la **SONDE (BAKESENSOR)**.



ATTENTION !

L'appareil et certaines des parties accessibles ont tendance à chauffer pendant la cuisson.

Avant la première utilisation

- Retirez les accessoires du four et tout emballage (carton, mousse de polystyrène) du four.
- Essuyez les accessoires du four et l'intérieur avec un chiffon humide. N'utilisez pas de chiffons ou de nettoyants abrasifs ou agressifs.
- Faites chauffer un four vide pendant environ une heure avec le système de chauffage supérieur et inférieur à une température de 250 °C. Le « parfum de four neuf » caractéristique se dégagera ; par conséquent, ventilez soigneusement la pièce pendant ce processus.

Première mise en marche

Après avoir branché votre appareil ou après une panne de courant prolongée, 12 :00 clignote sur l'écran.

Choisissez et confirmez d'abord les réglages de base suivants.



INFORMATION

Modifiez-les en tournant le bouton **SÉLECTEUR**. Pour confirmer le réglage souhaité, appuyez sur la touche **SÉLECTEUR** ou appuyez la touche **II >** .



1. RÉGLAGES DE L'HORLOGE

Régler l'horloge/heure du jour. Réglez et confirmez d'abord les minutes, puis réglez et confirmez les heures.



INFORMATION

Pour régler ou ajuster l'horloge ultérieurement, voir le chapitre Fonctions supplémentaires.



2. VOLUME DU SIGNAL ACOUSTIQUE

Le volume moyen est le réglage par défaut. Le signe **VoL** et la valeur actuellement réglée pour le volume du signal acoustique s'affichent sur l'unité d'affichage. Tournez la touche **SÉLECTEUR** pour augmenter ou diminuer le volume de la touche.



3. VARIATEUR D'AFFICHAGE

L'intensité lumineuse moyenne est le réglage par défaut. Le signe **brht** et la valeur actuellement réglée pour l'intensité lumineuse de l'affichage s'affichent sur l'unité d'affichage. Tournez la touche **SÉLECTEUR** pour augmenter ou diminuer l'intensité lumineuse.



Après avoir confirmé les réglages sélectionnés, l'horloge s'affiche sur l'unité d'affichage. L'appareil est en mode veille.

Choix des réglages

L'interface permet de choisir plusieurs modes de fonctionnement :

- Mode professionnel (pro bake)
- Mode automatique (auto bake)
- Fonctions supplémentaires (cuisson supplémentaire)
- Programme par étapes (ÉTAPES) en mode professionnel (pro bake)
- Programmes automatiques en mode automatique (auto bake)

INFORMATION

- Faites tourner le bouton SÉLECTEUR pour faire défiler les réglages.
 - Tout d'abord, confirmez le réglage sélectionné en appuyant sur le bouton SÉLECTEUR ; ensuite, modifiez le réglage.
 - Confirmez chaque réglage en appuyant sur le bouton SÉLECTEUR.
 - Une ligne et une flèche indiquent l'emplacement du paramètre que vous cherchez à régler.
 - Appuyez sur la touche  pour lancer le programme.
 - Fonctionnement de la touche  :
 - appui court : allume ou éteint le four, arrête la fonction/le processus de cuisson.
 - appui long : le four passe en mode basse consommation (économie d'énergie).
- Aucune touche ou BOUTON n'est en marche, à l'exception de la touche  . Pour allumer le four, appuyez longuement sur cette touche.

Mode professionnel (pro bake)

Cette fonction permet de régler les paramètres de cuisson - système de cuisson, température, préchauffage rapide et temps de cuisson - librement, à la discrétion de l'utilisateur.

Appuyez sur la touche  et effectuez les réglages suivants :

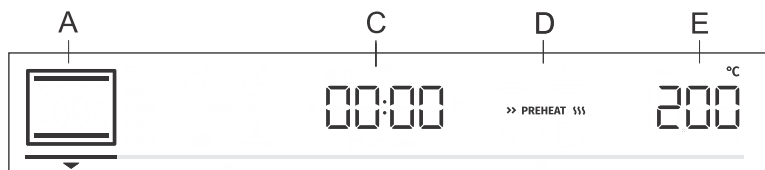

- A. Un système de cuisson
- C. durée du programme
- D. préchauffage
- E. température

En outre, il est possible d'effectuer les réglages suivants:

- les fonctions de temporisation (voir chapitre Fonctions de temporisation)
- mode par étapes (STEP) (voir chapitre Programme par étapes)
- gratin (GRATIN) (voir chapitre Démarrer la cuisson)

Préchauffage rapide

Utilisez la fonction de préchauffage rapide si vous souhaitez chauffer le four à la température souhaitée le plus rapidement possible.

Pour activer le préchauffage rapide tournez le bouton SÉLECTEUR sur le réglage >> PREHEAT >>> (voir illustration, affichage D). Confirmer la sélection. Tournez le bouton SÉLECTEUR pour sélectionner le signe entièrement allumé et confirmez-le. La fonction est maintenant activée.

Lorsque la température sélectionnée est atteinte, le processus de préchauffage s'arrête et un signal sonore est émis. **door** s'affiche sur l'unité d'affichage. Ouvrez la porte et introduisez les aliments. Le programme poursuit automatiquement la cuisson avec les réglages sélectionnés.







 **INFORMATION**

Lorsque la fonction de préchauffage rapide est activée, la fonction de démarrage différé ne peut pas être utilisée.







CHOIX DU SYSTÈME DE CUISSON

 **INFORMATION**

Les fonctions et l'équipement des appareils dépendent du modèle.

Symbole	Utilisation
	<p>CHALEUR TOURNANTE L'air chaud permet une meilleure circulation de l'air chaud autour des aliments. De cette façon, il assèche la surface et crée une croûte plus épaisse. Utilisez ce système pour cuire la viande, les pâtisseries et les légumes, et pour sécher les aliments sur une seule grille ou sur plusieurs grilles simultanément.</p>
	<p>CHALEUR TOURNANTE ET SOLE Ce système est optimal pour la cuisson de pizzas et de pâtisseries à forte teneur en eau. Utilisez-le pour cuire sur une seule grille, lorsque vous voulez que les aliments soient cuits plus rapidement et qu'ils soient croustillants.</p>
	<p>AIR CHAUD ET CHAUFFAGE SUPÉRIEUR Cette méthode de cuisson permet d'obtenir une croûte croustillante sans ajout de matières grasses. Il s'agit d'une alternative saine à la friture de type fast-food, qui réduit le nombre de calories dans les aliments cuits. Cette méthode est parfaite pour cuire des petits morceaux de viande, de poisson, de légumes et de produits congelés prêts à être frits (frites, nuggets de poulet).</p>
	<p>GRILL AVEC CHALEUR TOURNANTE L'air chaud permet une meilleure circulation de l'air chaud autour des aliments. Cela asséchera la surface. En combinaison avec le grill chauffant/grill, cela permet également d'obtenir une couleur plus intense. Pour une cuisson plus rapide de la viande et des légumes.</p>
	<p>CUISSON RAPIDE Pour les plats où un croustillant uniforme de tous les côtés est souhaitable. Le système convient également comme première étape dans le mode par étapes de cuisson, car il permet un brunissement rapide de la surface dans la première étape et une cuisson lente dans la deuxième étape. La viande sera juteuse avec une croûte bien dorée.</p>
	<p>GRILL DOUBLE Utilisez ce système pour griller de grandes quantités d'aliments de forme plate comme des toasts, des sandwichs ouverts, des saucisses à griller, des steaks, du poisson, des brochettes, etc. ainsi que pour la cuisson au gratin et pour faire dorer la croûte. Les éléments chauffants montés sur le dessus de la cavité du four chauffent uniformément toute la surface. . Température maximale autorisée : 240 °C</p>

Suite du tableau de la page précédente

Symbole	Utilisation
	CONVECTION NATURELLE Utilisez ce système pour la cuisson conventionnelle sur une seule grille, pour faire des soufflés et la cuisson à basse température (cuisson lente).
	CUISSON LENTE Pour une cuisson lente, douce et contrôlée des aliments délicats (morceaux de viande tendre) et la cuisson de pâtisseries à fond croquant.
	CHAUFFAGE SUPÉRIEUR ET INFÉRIEUR AVEC VENTILATEUR Pour cuire les aliments sur une seule grille et pour faire des soufflés.
	GRILL DOUBLE VENTILÉ Pour rôti la volaille et les grosses pièces de viande sous un gril.
	GRANDE GRILLE ET SOLE Pour une cuisson plus rapide sur une seule grille et pour faire dorer le dessus de votre pâtisserie de façon croustillante.
	GRILL AVEC SOLE VENTILÉE Pour une cuisson optimale de la pâte levée, de tous les types de pain et pour la conservation.

INFORMATION

Dans ces systèmes, il est possible d'utiliser la fonction de gratinage (voir le chapitre Démarrer le processus de cuisson).

Appuyez sur la touche **II ▷** pour lancer le processus de cuisson. Les réglages sélectionnés s'affichent sur l'unité d'affichage.

FONCTIONS DE MINUTERIE

Faites tourner le bouton **SÉLECTEUR** pour sélectionner les fonctions de la minuterie.

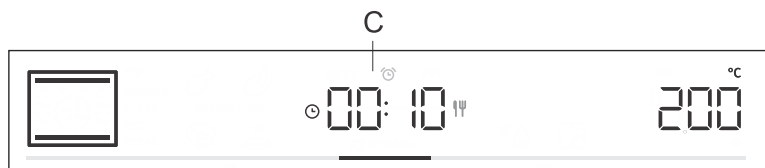

Cuisson programmée

Dans ce mode, vous pouvez spécifier la durée de fonctionnement du four (temps de cuisson).

Le symbole de durée de cuisson  apparaîtra sur l'unité d'affichage. Tournez le bouton **SÉLECTEUR** pour régler la durée de cuisson souhaitée. Confirmez le réglage en appuyant sur le bouton **SÉLECTEUR**.

Appuyez sur la touche **II ▷** pour démarrer la cuisson.



Réglage du départ différé



INFORMATION

Le démarrage différé n'est pas possible lorsque la fonction de préchauffage est activée.



Utilisez cette fonction lorsque vous souhaitez commencer à cuire les aliments dans le four après un certain temps. Placez les aliments dans le four, puis réglez le système et la température. Ensuite, réglez la durée du programme et l'heure à laquelle vous souhaitez que les aliments soient cuits.

Exemple :

Heure actuelle : 12 h (midi)

Temps de cuisson : 2 heures

Fin de la cuisson : à 18 h (18 h)

Le symbole de durée de cuisson  s'affiche sur l'unité d'affichage. Choisissez le réglage et confirmez-le en appuyant sur le bouton SÉLECTEUR (dans notre cas, 2h00). Appuyez à nouveau sur le bouton SÉLECTEUR et tournez-le pour sélectionner le symbole . Confirmez et réglez l'heure à laquelle vous souhaitez que votre plat soit terminé (dans notre cas, à 18h00). L'heure de fin de cuisson souhaitée apparaît sur l'unité d'affichage (18h00). Confirmez le réglage en appuyant sur le bouton SÉLECTEUR.

Appuyez sur la touche  pour démarrer la cuisson.

En attendant d'être activé, le four se met en veille partielle (l'unité d'affichage s'éteint). Le four s'allume automatiquement avec les réglages sélectionnés (dans notre cas à 16 h, ou 16 h). Le four s'éteint à l'heure programmée (dans notre cas, il s'agit de 18 h ou 18 h).



INFORMATION

L'heure de fin de cuisson et l'horloge s'affichent alternativement sur l'unité d'affichage.

À l'expiration de l'heure réglée, le four s'arrête automatiquement. Les signes **End** et **00.00** s'affichent en alternance sur l'unité d'affichage. Un signal sonore sera émis, qui peut être désactivé en appuyant sur n'importe quelle touche. Après une minute, le signal acoustique s'éteint automatiquement.



ATTENTION !

Cette fonction n'est pas adaptée aux aliments nécessitant un préchauffage rapide.

Les aliments périssables ne doivent pas être conservés longtemps dans le four. Avant d'utiliser ce mode, vérifiez si l'horloge de l'appareil est correctement réglée.



Réglage de la minuterie

La minuterie peut être utilisée indépendamment du fonctionnement du four. Le réglage le plus long possible est de 24 heures. Pendant la dernière minute, la minuterie est affichée en secondes

. Faites pivoter le SÉLECTEUR pour sélectionner le symbole  et confirmez votre réglage. Tournez le bouton et réglez la durée de la minuterie. Confirmez le réglage en appuyant sur le SÉLECTEUR.



INFORMATION

La fonction de minuterie sélectionnée peut être remise à 0 h en appuyant longuement sur le SÉLECTEUR.



INFORMATION

Les valeurs des fonctions du minuteur dernièrement utilisées peuvent être enregistrées et proposées comme valeurs prédéfinies lors de la prochaine utilisation du minuteur. Par défaut, cette fonction est désactivée, mais elle peut être activée (voir chapitre Sélection des fonctions supplémentaires, Fonction adaptative).

PROGRAMME STEP (PAR ÉTAPES)

Cette fonction permet une cuisson en deux étapes ou stades (deux étapes de cuisson consécutives sont combinées en un seul processus de cuisson).

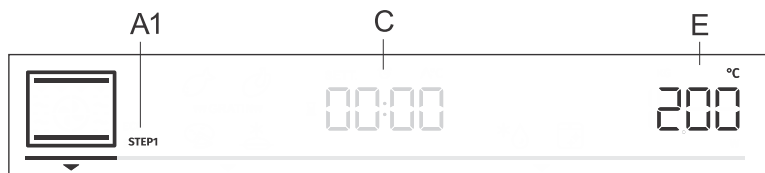

A1. première étape de cuisson STEP1, (STEP2)

C. durée du programme/fin du programme (voir chapitre Fonctions de temporisation)

E. Température E

Étape : STEP1

Dans le mode , réglez le système de cuisson et la température. Vous pouvez également choisir la fonction de préchauffage rapide. Ensuite, réglez la durée de cuisson pour STEP1 (voir chapitre Fonctions du minuteur). Confirmez le réglage en appuyant sur le bouton SÉLECTEUR.

INFORMATION

Dans STEP1, vous pouvez définir le départ différé ; cependant, si vous le faites, vous ne pouvez pas activer le préchauffage rapide.

Étape : STEP2

Maintenez la touche  appuyée. STEP2 (deuxième étape de cuisson) s'affiche sur l'unité d'affichage (la première est déjà réglée). Réglez le système de cuisson, la température et la durée. Confirmez le réglage en appuyant sur le bouton SÉLECTEUR.

Si vous le souhaitez, vous pouvez également modifier STEP1 ou STEP2 avant de les activer.

Appuyez sur la touche  et sélectionnez STEP1. Vous pouvez maintenant modifier les réglages. Ensuite, faites de même pour STEP2.

Pour supprimer le mode STEP, maintenez la touche  appuyée.

Appuyez sur la touche  pour lancer le processus de cuisson. Le four commence à fonctionner avec les réglages sélectionnés pour STEP1. Lorsque STEP1 est terminée, STEP2 est activée.

MODE AUTOMATIQUE (auto bake)

Dans ce mode, vous pouvez choisir entre des systèmes de cuisson spéciaux ou des programmes automatiques (programmes prédéfinis pour des types d'aliments particuliers).

Systèmes de cuisson spéciaux

Appuyez sur la touche  et effectuez les réglages suivants :

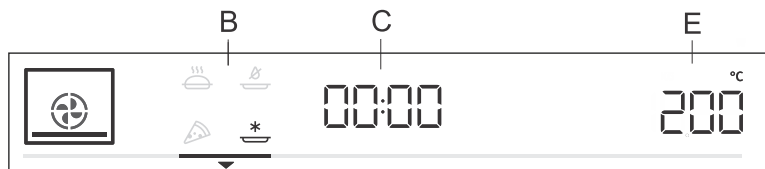





B. systèmes de cuisson spéciaux

C. la durée du programme (voir chapitre Fonctions de temporisation)

E. Température

Faites tourner le SÉLECTEUR et choisissez vos réglages. Les valeurs prédéfinies s'affichent : Vous pouvez modifier la température et la durée du programme.

Symbole	Utilisation
	CUISSON DE PRODUITS SURGELÉS ¹⁾ Cette méthode permet de cuire des aliments surgelés dans un laps de temps plus court sans préchauffage. Optimal pour les produits surgelés précuits (produits de boulangerie, croissants, lasagnes, frites, nuggets), la viande et les légumes.
	PIZZA ¹⁾ Ce système est optimal pour la cuisson de pizzas et de pâtisseries à forte teneur en eau. Utilisez-le pour cuire sur une seule grille, lorsque vous voulez que les aliments soient cuits plus rapidement et qu'ils soient croustillants.
	CUISSON LENTE ²⁾ Pour une cuisson douce, lente et uniforme de la viande, du poisson et de la pâtisserie sur une seule grille. Cette méthode de cuisson maintient une teneur en eau plus élevée de la viande, qui la rend plus juteuse et plus tendre, tandis que la pâtisserie est brunie/cuite de façon uniforme. Ce système est utilisé dans une plage de température comprise entre 140 °C et 220 °C.
	AIRBAKE ¹⁾ Ce mode de cuisson permet de rendre la nourriture croustillante sans ajouter de matières grasses. Il s'agit d'une version saine de la friture de fast-food, où les aliments cuits sont moins caloriques. Idéal pour les petits morceaux de viande, de poisson, de légumes et de produits surgelés prêts à être frits (frites, nuggets).

¹⁾ Dans ces systèmes, il est possible d'utiliser la fonction de gratinage (voir le chapitre Démarrer le processus de cuisson).

²⁾ Ce mode a servi à déterminer la classe d'efficacité énergétique de l'appareil conformément à la norme EN 60350-1.

Préchauffage rapide

Les procédures de cuisson de certains plats en mode « auto bake » (auto-cuisson) comprennent également la fonction de préchauffage rapide. Le signe s'allume complètement. Lorsque la température sélectionnée est atteinte, le processus de préchauffage s'arrête et un signal sonore est émis. **door** s'affiche sur l'unité d'affichage. Ouvrez la porte et introduisez les aliments. Le programme poursuit automatiquement la cuisson avec les réglages sélectionnés.

INFORMATION

Lorsque la fonction de préchauffage rapide est activée, la fonction de démarrage différé ne peut pas être utilisée.

Programmes automatiques

Dans le mode automatique (auto bake), vous pouvez choisir entre de nombreux programmes automatiques (l'appareil vous recommandera le mode de cuisson, la température et la durée de cuisson optimale en fonction du type d'aliment spécifié).

Maintenez la touche  appuyée pour afficher les programmes automatiques sur l'unité d'affichage (voir tableau). Le système de cuisson, la température et la durée de cuisson suggérés peuvent également être modifiés à votre discrétion. Lorsque cela est possible, vous pouvez également régler le poids des aliments.

Confirmez vos réglages en appuyant sur le bouton SÉLECTEUR. Appuyez sur la touche  pour lancer le processus de cuisson. Les valeurs préréglées s'affichent sur l'unité d'affichage.

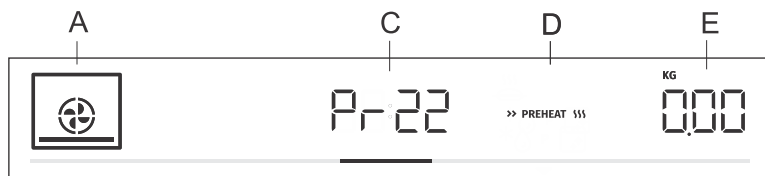

A. système de cuisson

C. indication automatique du programme/durée du programme

D. préchauffage rapide

E. quantité sélectionnée

Indication	Nom du programme	Équipement	Niveau	Préchauffage	Tournant
Pr01	biscuits sablés	plaque de cuisson peu profonde	3	oui	non
Pr02	cupcakes	plaque de cuisson peu profonde	3	oui	non
Pr03	Génoise	moule et plat de cuisson sur grille	2	oui	non
Pr04	petite pâtisserie à la levure	plaque de cuisson peu profonde	2	oui	non
Pr05	pâte feuilletée	plaque de cuisson peu profonde	2	oui	non
Pr06	tarte aux pommes	moule et plat de cuisson sur grille	2	non	non
Pr07	Strudel aux pommes	plaque de cuisson peu profonde	2	non	non

Suite du tableau de la page précédente

Indication	Nom du programme	Équipement	Niveau	Préchauffage	Tournant
Pr08	Soufflé au chocolat	moule et plat de cuisson sur grille	3	oui	non
Pr09	fermentation et cuisson	plaque de cuisson peu profonde	2	non	non
Pr10	pain	plaque de cuisson peu profonde	2	oui	non
Pr11	Rôti de porc	petit plat de cuisson sur grille	2	non	non
Pr12	Bœuf rôti	petit plat de cuisson sur grille	2	non	non
Pr13	Volaille - entière	grille métallique avec un plateau d'égouttage	2	non	après 2/3 du temps de cuisson
Pr14	Volaille - petits morceaux	grille métallique avec un plateau d'égouttage	3	non	après 2/3 du temps de cuisson
Pr15	pain de viande	moule et plat de cuisson sur grille	2	non	non
Pr16	Steak de bœuf cuit au four	grille métallique avec un plateau d'égouttage	4	non	après 2/3 du temps de cuisson
Pr17	Viande - cuisson lente	petit plat de cuisson sur grille	2	oui	non
Pr18	Poisson cuit/grillé	grille métallique avec un plateau d'égouttage	4	non	après 2/3 du temps de cuisson
Pr19	pommes de terre au four - morceaux	plaque de cuisson peu profonde	3	non	non
Pr20	Soufflé aux légumes	moule et plat de cuisson sur grille	2	non	non
Pr21	lasagne	moule et plat de cuisson sur grille	2	non	non
Pr22	pizza	plaque de cuisson peu profonde	1	oui	non



INFORMATION

La fonction de gratin peut être utilisée avec certains programmes automatiques (voir le chapitre Démarrer le processus de cuisson).

CHOISIR DES FONCTIONS SUPPLÉMENTAIRES (extra bake)

Appuyez la touche  pour afficher les fonctions supplémentaires avec leurs valeurs prérégées respectives sur l'unité d'affichage.

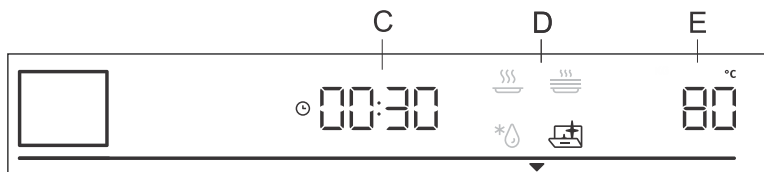

- C. cooking duration
- D. program
- E. preset temperature

Faites tourner le SÉLECTEUR et sélectionnez le programme. Les valeurs prédéfinies s'affichent : Certains programmes permettent de régler la température et le temps de cuisson.

INFORMATION

Tournez le bouton SÉLECTEUR pour faire défiler les programmes. Confirmez chaque réglage en appuyant sur le bouton SÉLECTEUR.



Aqua clean

Ce programme permet d'enlever facilement les taches du four (voir le chapitre Nettoyage et entretien.)



Décongélation

Utilisez cette fonction pour décongeler lentement des aliments surgelés (gâteaux, pâtisseries, pain, petits pains et fruits surgelés). Les valeurs de programme prédéfinies peuvent être modifiées (température, durée de cuisson).

A la moitié du temps de décongélation, les morceaux doivent être retournés, remués et séparés s'ils ont été congelés ensemble.



Réchauffer

Cette fonction permet de maintenir au chaud les aliments qui ont déjà été cuits. Vous pouvez régler la température ainsi que l'heure de début et de fin de la fonction Réchauffer.



Réchauffer des assiettes

Utilisez cette fonction pour réchauffer vos plats (assiettes, tasses) avant d'y servir des aliments afin de les garder au chaud plus longtemps. Vous pouvez régler la température ainsi que l'heure de début et de fin de la fonction Réchauffer.



Pyrolyse

Cette fonction permet le nettoyage automatique de l'intérieur du four par une haute température qui incinère les résidus de graisse et autres impuretés pour les réduire en cendres.

Sécurité enfants

Pour activer la sécurité enfants, appuyez (pendant 5 secondes) sur la touche lumineuse . **Loc** s'affiche sur l'unité d'affichage. Lorsque vous appuyez à nouveau longuement sur la touche lumineuse, la sécurité enfants est désactivée.

- Si la sécurité enfant est activée alors qu'aucune fonction Minuteur n'est engagée (seule l'horloge est affichée), le four ne fonctionnera pas.
- Si la sécurité enfant est activée après le réglage d'une fonction Minuteur, le four fonctionnera normalement, mais il ne sera pas possible de modifier les réglages.
- Lorsque la sécurité enfant est activée, les systèmes (modes) de cuisson ou les fonctions supplémentaires ne peuvent pas être modifiés. Le processus de cuisson/rôtissage peut uniquement être arrêté ou désactivé.
- La sécurité enfants reste active après l'arrêt du four. Vous devrez la désactiver avant de vous servir à nouveau de l'appareil.

Démarrage de la cuisson



Démarrez le processus de cuisson en appuyant sur la touche  . Jusqu'à ce que la température réglée soit atteinte pour la première fois, la température actuelle et la température réglée s'affichent alternativement sur l'unité d'affichage. Le symbole de la température clignote d'abord. Lorsque la température souhaitée est atteinte, il s'éteint.



INFORMATION

Si aucune fonction de minuterie n'est sélectionnée, le temps de cuisson s'affiche sur l'unité d'affichage. Un court signal sonore est émis lorsque le four atteint la température sélectionnée.

*** GRATIN ***

Extra gratin

Vous ne pouvez activer cette fonction que 10 minutes après le début de la cuisson (le symbole ***** GRATIN ***** apparaîtra sur l'écran d'affichage). Appuyez sur le BOUTON pour ouvrir les paramètres. Positionnez le BOUTON sur le symbole ***** GRATIN ***** et confirmez votre sélection. Positionnez maintenant le BOUTON sur le symbole pleinement allumé. Confirmez votre sélection. La fonction est à présent activée. Un temps de cuisson de 10 minutes (10:00) apparaîtra sur l'écran d'affichage. Pour modifier cette durée, appuyez deux fois sur le BOUTON et tournez-le pour ajuster la durée (max. 30 min). Confirmez votre sélection. La fonction est utilisée dans la dernière étape de la cuisson, lorsque vous ajoutez de la sauce/marinade sèche ou humide sur le plat ou lorsque vous souhaitez dorer la croûte. Une croûte dorée se forme sur le plat pendant le processus de gratin, ce qui protège les aliments du dessèchement, tout en leur donnant un aspect plus agréable et une meilleure saveur.



INFORMATION

La fonction peut également être désactivée pendant qu'elle est en cours. Tournez le bouton SÉLECTEUR pour régler ***** GRATIN ***** . Choisissez le signe grisé et confirmez en appuyant sur le bouton SÉLECTEUR.

Fin de la cuisson et arrêt du four

Démarrez le processus de cuisson en appuyant sur la touche  . **End** s'affiche sur l'unité d'affichage et un signal sonore est émis.



INFORMATION

Une fois l'opération terminée, tous les réglages de la minuterie sont également arrêtés et effacés, à l'exception de la minuterie. L'heure du jour (horloge) est affichée. Le ventilateur de refroidissement continue à fonctionner pendant un certain temps.

Après l'utilisation du four, il se peut qu'il reste de l'eau dans le canal de condensation (sous la porte). Essayez le canal avec une éponge ou un chiffon.

Choix des réglages généraux

Appuyez sur la touche  et maintenez-la enfoncée. **SEtT** apparaîtra sur l'unité d'affichage pendant quelques secondes. Ensuite, le menu des paramètres généraux apparaîtra.

INFORMATION

Tournez le bouton SÉLECTEUR pour faire défiler les réglages. Confirmez chaque réglage en appuyant sur le bouton SÉLECTEUR ou la touche .



Affichage de l'horloge

Tournez le bouton SÉLECTEUR pour régler l'horloge. **CLoc** s'affiche sur l'unité d'affichage. Après avoir confirmé, vous pouvez choisir entre l'affichage de l'horloge 12h et 24h. Confirmez, puis réglez l'horloge/l'heure du jour. Réglez d'abord les minutes. Confirmez, puis réglez les heures et confirmez à nouveau.



Volume du signal sonore

Choisissez entre trois niveaux de volume du signal sonore. Tournez le bouton SÉLECTEUR pour choisir le réglage **Vol**. Confirmez le réglage et réglez le volume. Il y a quatre niveaux de volume disponibles (barres zéro - OFF, une, deux ou trois barres).



Éclairage de l'écran

Choisissez entre trois niveaux d'intensité lumineuse de l'affichage. Tournez le bouton SÉLECTEUR pour choisir le réglage **brht**. Confirmez votre sélection et choisissez une intensité plus faible ou plus élevée. Il y a trois niveaux d'éclairage disponibles (une, deux ou trois barres).



Unité d'affichage – mode Nuit

Cette fonction permet de réduire automatiquement l'éclairage de l'écran (passage d'un niveau d'éclairage élevé à un niveau faible) pendant la nuit (de 20h à 6h). Choisissez le réglage **nGht**. Tournez le bouton SÉLECTEUR pour sélectionner On ou OFF.



Veille

Cette fonction permet d'activer ou de désactiver l'affichage de l'horloge. Choisissez le réglage **hi dE**. Tournez le bouton SÉLECTEUR pour sélectionner Activer ou Désactiver (On ou OFF).



Fonction adaptative

Cette fonction permet de régler la température de cuisson et le temps de cuisson. Par défaut, cette fonction est désactivée, mais vous pouvez l'activer.

Lorsque la fonction est activée, le temps de cuisson le plus récent est affiché. Les réglages de la dernière cuisson d'au moins 1 minute sont pris en compte.

AdPt s'affiche sur l'unité d'affichage. Pour désactiver la fonction, tournez le bouton SÉLECTEUR en position OFF. Suivez la même procédure pour activer la fonction. Sélectionnez « On » (Activer) sur l'unité d'affichage.



Préchauffage automatique rapide

Cette fonction permet d'ajouter automatiquement un préchauffage rapide aux systèmes de cuisson qui le permettent.

Tournez le bouton SÉLECTEUR pour sélectionner le réglage **Auto**. Choisissez On ou OFF.





Sabbat

La fonction Sabbat permet de maintenir les aliments au chaud dans le four sans avoir à l'allumer ou l'éteindre.

Tournez le bouton SÉLECTEUR pour sélectionner **SAbb**. Choisissez On ou OFF.

Réglez la durée (entre 24 et 72 heures) et la température. Confirmez chaque réglage en appuyant sur le bouton SÉLECTEUR.

Si vous souhaitez que l'éclairage du four reste allumé en permanence, activez-le en appuyant sur le symbole .

Appuyez sur la touche  pour lancer le compte à rebours. **SAbb** s'affiche sur l'unité d'affichage.

Tous les sons et toutes les opérations sont désactivés, à l'exception de la touche .



INFORMATION

En cas de coupure de courant, le mode « Sabbat » sera désactivé et le four reviendra à son état initial.



Réglages d'usine

Cette fonction permet de remettre l'appareil aux réglages d'usine. **FAct** s'affiche sur l'unité d'affichage. Tournez le bouton SÉLECTEUR pour sélectionner rES. Appuyez sur la touche  jusqu'à la fin de l'animation pour valider.



ATTENTION !

Après une coupure de courant ou après l'arrêt de l'appareil, les réglages des fonctions supplémentaires restent mémorisés pendant quelques minutes au maximum. Ensuite, tous les réglages, à l'exception du volume du signal acoustique et du variateur d'affichage, seront remis aux valeurs par défaut.

Astuces et conseils généraux pour la cuisson

- Retirez tous les équipements inutiles du four pendant la cuisson
- Utilisez des équipements fabriqués avec des matériaux non réfléchissants et résistants à la chaleur (plaques, plateaux et plats fournis, ustensiles de cuisine émaillés, ustensiles de cuisine en verre trempé). Les matériaux de couleur vive (acier inoxydable ou aluminium) réfléchissent la chaleur. Par conséquent, le traitement thermique des aliments qu'ils contiennent est moins efficace.
- Insérez toujours les plaques et les plateaux de cuisson jusqu'au bout des guides. Lorsque vous cuisinez sur la grille, placez les plaques ou les plateaux de cuisson au milieu de la grille.
- Pour une préparation optimale des aliments, nous vous recommandons de respecter les directives indiquées dans le tableau de cuisson. Choisissez la température la plus basse et le temps de cuisson le plus court possible. Une fois ce temps écoulé, vérifiez les résultats, puis ajustez les réglages si nécessaire.
- Sauf si cela est absolument nécessaire, n'ouvrez pas la porte du four pendant la cuisson.
- Ne placez pas les plaques de cuisson directement sur le fond de la cavité du four.
- N'utilisez pas la plaque de cuisson profonde tout usage au 1er niveau de guidage pendant que l'appareil fonctionne.
- Ne couvrez pas le fond de la cavité du four ou la grille avec du papier d'aluminium.
- Pour les programmes de cuisson plus longs, vous pouvez éteindre le four environ 10 minutes avant la fin du temps de cuisson afin d'utiliser la chaleur accumulée.
- Placez toujours les plats de cuisson sur la grille.
- Lorsque vous cuisinez sur plusieurs niveaux en même temps, insérez la plaque de cuisson profonde tout usage dans le niveau inférieur.
- Lorsque vous cuisinez selon des recettes tirées d'anciens livres de cuisine, utilisez le système de chauffage inférieur et supérieur (comme dans les fours classiques) et réglez la température à 10 °C de moins que celle indiquée dans la recette.
- Si vous utilisez du papier parchemin, assurez-vous qu'il résiste aux températures élevées. Découpez-le toujours en conséquence. Le papier parchemin empêche les aliments de coller à la plaque de cuisson et facilite le retrait des aliments de la plaque.
- Lors de la cuisson de gros morceaux de viande ou de pâtisserie à forte teneur en eau, une grande quantité de vapeur est générée à l'intérieur du four, qui peut à son tour se condenser sur la porte du four. Il s'agit d'un phénomène normal qui n'affecte pas le fonctionnement de l'appareil. Après la cuisson, essuyez la porte et la vitre de la porte.
- Lorsque vous cuisinez directement sur la grille, insérez la plaque profonde tout usage un niveau plus bas pour servir de plateau d'égouttement.

Préchauffage rapide du four : Si vous utilisez la fonction de préchauffage rapide, n'introduisez pas les aliments dans le four avant que celui-ci ne soit entièrement chaud. La température a un effet considérable sur le résultat final. Le préchauffage rapide est recommandé pour les morceaux de viande délicats (faux-filet), ainsi que pour les pâtes levées et les pâtes spongieuses qui nécessitent un temps de cuisson plus court. Le chauffage d'un four vide consomme beaucoup d'énergie. C'est pourquoi, dans la mesure du possible, il est recommandé de cuire plusieurs plats à la suite, ou de préparer plusieurs plats simultanément.

GentleBake : Permet une cuisson lente et contrôlée à basse température. Les jus de viande sont répartis uniformément, et la viande reste juteuse et tendre. La méthode de cuisson lente GentleBake convient aux morceaux de viande désossés délicats. Avant la cuisson lente, saisissez la viande de tous les côtés dans une poêle.

La cuisson avec une sonde de température (BAKESENSOR)

(selon le modèle)

La sonde de température permet de surveiller avec précision la température à cœur des aliments pendant la cuisson.

⚠ ATTENTION !

La sonde de température ne doit pas se trouver à proximité directe des éléments chauffants.

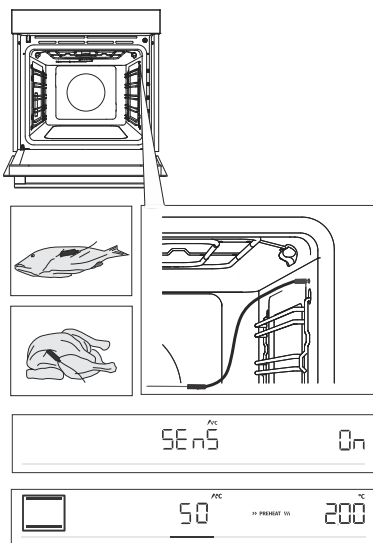

1 Enfoncez l'extrémité métallique de la sonde dans la partie la plus épaisse de l'aliment.

2 Branchez la fiche de la sonde dans la prise située dans le coin supérieur droit, à l'avant de la cavité du four (voir figure). **SEnS** s'affiche sur l'unité d'affichage. Pour activer la fonction, tournez le BOUTON en position On. Suivez la même procédure pour désactiver la fonction. Sélectionnez OFF sur l'unité d'affichage.

REMARQUE : Pour accéder au menu **SEnS**, arrêtez le processus de cuisson en cours et branchez la sonde à la prise. Lorsque vous insérez la sonde dans la prise, les fonctions précédemment sélectionnées ou préréglées sur le four sont supprimées.

3 Choisissez le système et la température de cuisson souhaités (dans la plage de température allant jusqu'à 230 °C). Le symbole de fonctionnement de la sonde et la température préréglée apparaissent sur l'unité d'affichage. Pour modifier la température, faites tourner le SÉLECTEUR. Sélectionnez la température à cœur finale souhaitée de l'aliment (dans la plage de température comprise entre 30 et 99 °C).

REMARQUE: Lors de l'utilisation de la sonde, il n'est pas possible de régler le temps de cuisson.

4 Confirmez les réglages en appuyant sur la touche II ▷ .

5 Lorsque la température à cœur réglée est atteinte, le four s'arrête de fonctionner. Le symbole **End** s'affiche sur l'unité d'affichage. Un signal sonore se fait entendre, que vous pouvez éteindre en appuyant sur n'importe quelle touche. Au bout d'une minute, le signal sonore s'éteint automatiquement.



INFORMATION

Pendant la cuisson, les réglages et la température à cœur actuelle des aliments s'affichent alternativement sur l'unité d'affichage. Vous pouvez modifier la température de cuisson ou la température à cœur des aliments pendant la cuisson.

Utilisation correcte de la sonde, selon le type d'aliment:

- volaille: enfoncez la sonde dans la partie la plus épaisse de la poitrine;
- viande rouge: enfoncez la sonde dans une partie maigre qui n'est pas marbrée de graisse ;
- petits morceaux avec os: insérez-les dans une zone située le long de l'os ;
- poisson: placez la sonde derrière la tête, vers la colonne vertébrale.



ATTENTION !

Après utilisation, retirez soigneusement la sonde de l'aliment, débranchez-la de la prise dans la cavité du four et nettoyez-la.

Si SEnS apparaît sur l'unité d'affichage alors que la sonde de température n'est pas branchée, nettoyez la prise. Essayez de brancher et de débrancher la sonde de température plusieurs fois de suite.



INFORMATION

Si vous n'utilisez pas la sonde, retirez-la du four.

Niveaux de cuisson recommandés pour les différents types de viande

Type d'aliment	bleue	très saignante	saignante	peu saignante	à point
BŒUF					
bœuf, rôti	46-48	48-52	53-58	59-65	68-73
bœuf, surlonge	45-48	49-53	54-57	58-62	63-66
rôti de bœuf / bifteck de croupe	45-48	49-53	54-57	58-62	63-66
hamburgers	49-52	54-57	60-63	66-68	71-74
VEAU					
veau, surlonge	45-48	49-53	54-57	58-62	63-66
veau, croupion	45-48	49-53	54-57	58-62	63-66
PORC					
rôti, cou	/	/	/	65-70	75-85
porc, longe	/	/	/	60-69	/
pain de viande	/	/	/	/	80-85
AGNEAU					
agneau	/	60-65	66-71	72-76	77-80
MOUTON					
mouton	/	60-65	66-71	72-76	77-80
CHEVREAU					
chèvre	/	60-65	66-71	72-76	77-80
VOLAILLE					
volaille, entière	/	/	/	/	82-90
volaille, poitrine	/	/	/	/	62-65
POISSONS ET FRUITS DE MER					
truite	/	/	/	62-65	/
thon	/	/	/	55-60	/
saumon	/	/	/	52-55	/

Nettoyage et entretien



ATTENTION !

Avant de nettoyer, débranchez l'appareil du secteur et attendez qu'il refroidisse.

Les enfants ne doivent pas nettoyer l'appareil ou effectuer des tâches d'entretien sans surveillance.

Pour faciliter le nettoyage, la cavité du four et la plaque de cuisson sont recouvertes d'un émail spécial pour une surface lisse et résistante.

Nettoyez régulièrement l'appareil et utilisez de l'eau chaude et du liquide vaisselle à la main pour éliminer les grosses impuretés et le calcaire. Utilisez un chiffon doux ou une éponge propre.

Extérieur de l'appareil : utilisez de la mousse de savon chaude et un chiffon doux pour éliminer les impuretés, puis essuyez les surfaces sèches.

Intérieur de l'appareil : Pour les salissures tenaces, utilisez des nettoyeurs pour four classiques. Lorsque vous utilisez de tels nettoyeurs, essuyez soigneusement l'appareil avec un chiffon humide pour éliminer tous les résidus de nettoyeur.

Accessoires et guides : nettoyez avec de la mousse de savon chaude et un chiffon humide. Pour les salissures tenaces, nous vous recommandons de faire tremper l'appareil au préalable et d'utiliser une brosse.



INFORMATION

N'utilisez jamais de nettoyeurs et d'accessoires agressifs ou abrasifs (éponges et détergents abrasifs, produits détachants et antirouille, racleurs pour plaques de vitrocéramique).

L'équipement du four peut être mis au lave-vaisselle.

Les résidus alimentaires (graisse, sucre, protéines) peuvent s'enflammer pendant l'utilisation de l'appareil. C'est pourquoi, avant chaque utilisation, retirez les gros morceaux de saleté de l'intérieur du four et des accessoires.

Nettoyage automatique du four – pyrolyse

⚠ ATTENTION !

Avant le nettoyage pyrolytique, attendez que le four refroidisse et retirez-en tous les équipements et accessoires, y compris les guides (selon le modèle).

Cette fonction utilise une température élevée pour simplifier le nettoyage de l'intérieur de l'appareil et de certains des équipements fournis (plaque de cuisson profonde universelle, plaque de cuisson peu profonde).

Pendant le processus de nettoyage, les résidus de graisse et autres impuretés sont incinérés et réduits en cendres.

Trois niveaux de pyrolyse (intensité de nettoyage) sont disponibles et la durée du processus est variable :

Niveau	Intensité du nettoyage	Nettoyage	Durée du programme
1	Nettoyage rapide	Pour les impuretés mineures	2 heures
2	Nettoyage d'intensité moyenne	Pour des impuretés majeures notables	2,5 heures
3	Nettoyage intensif	Pour les impuretés tenaces et persistantes (plus anciennes)	3 heures

💡 INFORMATION

Plus la saleté est tenace, plus le niveau qui doit être choisi doit être élevé.

Préparation du nettoyage pyrolytique

- Retirez toutes les saletés visibles et les résidus d'aliments de la cavité du four.
- Retirez toujours les guides et tout équipement inutile de l'appareil.
- Démarrez toujours le processus de pyrolyse lorsque l'appareil a refroidi.



1. Appuyez sur la touche **extra bake** pour afficher des fonctions supplémentaires sur l'unité d'affichage. Faites pivoter le SÉLECTEUR de manière à ce que le symbole  et **P** s'allument, et confirmez votre sélection. Trois niveaux d'intensité de nettoyage s'affichent à l'écran. Tournez le SÉLECTEUR pour sélectionner le niveau d'intensité de nettoyage. Plus la saleté est tenace, plus le niveau à sélectionner est élevé. Le niveau moyen est sélectionné comme réglage par défaut. Confirmez vos réglages en appuyant sur le SÉLECTEUR. Appuyez sur la touche **start | stop**. Le compte à rebours commence.



2. Après un certain temps, la porte du four sera automatiquement verrouillée pour votre sécurité. **Loc** apparaîtra sur l'unité d'affichage lorsque le verrouillage est enclenché.



3. Lorsque le programme est terminé, **End** apparaîtra sur l'écran et un signal sonore sera émis.

- Des odeurs et des fumées désagréables peuvent se dégager pendant le processus de pyrolyse, ainsi que des fumées et des gaz irritants. Par conséquent, veillez à une ventilation adéquate de la pièce et ne restez pas trop longtemps dans la pièce. Ne laissez pas les enfants ou les animaux domestiques s'approcher du four pendant ce processus.
- Lorsque le processus de nettoyage pyrolyse est terminé et que le four a refroidi, la porte du four se déverrouille automatiquement.
- Une fois que la cavité du four a complètement refroidi, essuyez-la avec de la mousse de savon chaude et un chiffon doux pour enlever tout résidu (par exemple des cendres).
- En cas d'utilisation modérée du four, il est recommandé d'effectuer le nettoyage pyrolytique une fois par mois.



ATTENTION !

Le principe de la pyrolyse consiste à enflammer les résidus de nourriture et de graisse. Il faut donc éliminer toutes les impuretés de l'intérieur du four avant de commencer le processus.

L'extérieur de l'appareil chauffera à une température élevée pendant le processus de nettoyage par pyrolyse. Ne touchez pas à la porte du four et ne suspendez jamais d'objets combustibles, tels que des torchons ou des serviettes, sur la poignée de la porte.

N'essayez pas d'ouvrir la porte quand elle est verrouillée (pendant le nettoyage pyrolytique et pendant que l'appareil refroidit après le processus) ! Le processus de nettoyage peut être interrompu et il y a un risque de brûlures !

Les petits animaux ou les animaux domestiques peuvent être particulièrement sensibles aux fumées. Nous vous recommandons de les sortir de la pièce pendant le processus de nettoyage pyrolytique et de bien ventiler la pièce une fois le processus de nettoyage terminé.

Nettoyage pyrolytique des accessoires fournis

- Les accessoires fournis (plaque de cuisson profonde universelle, plaque de cuisson peu profonde) ne peuvent être nettoyés par pyrolyse que si le four est équipé de guides de grille supplémentaires.
- Insérez les accessoires dans la rainure du deuxième ou troisième niveau du gradin - n'utilisez jamais le premier niveau du gradin.
- Après le nettoyage par pyrolyse, attendez que l'équipement refroidisse et nettoyez-le avec de la mousse de savon chaude et un chiffon humide.



ATTENTION !

Si le four est équipé de glissières télescopiques, l'équipement ne peut pas être nettoyé par pyrolyse.



INFORMATION

Pour obtenir de meilleurs résultats de nettoyage, nous recommandons de nettoyer le four et les accessoires/équipements séparément. Si le nettoyage par pyrolyse est utilisé pour nettoyer l'unité, il se peut que la cavité du four ne soit pas complètement propre à la fin du cycle.

Si les résultats du nettoyage ne vous satisfont pas, nous vous recommandons de répéter le processus.

En raison du nettoyage pyrolytique automatique, la cavité du four et les accessoires du four peuvent se décolorer et perdre leur éclat. Cela n'affecte pas le fonctionnement du four ou des accessoires/équipements.

Nettoyage du four avec le programme Aqua Clean



Ce programme permet d'éliminer plus facilement les taches de l'intérieur du four.

Il est plus efficace s'il est utilisé régulièrement, après chaque utilisation.

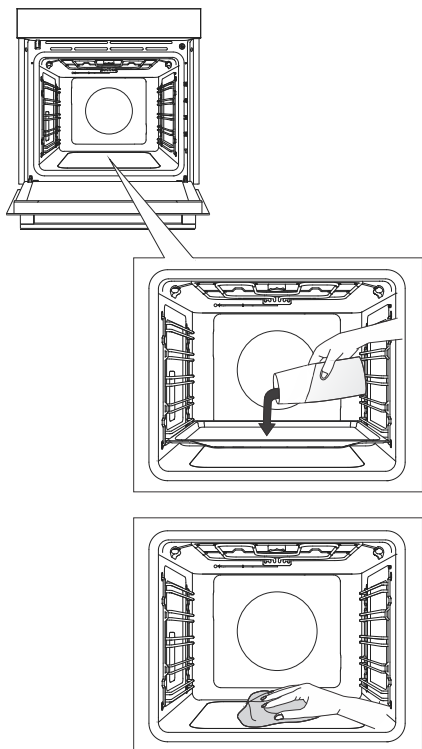
Avant de lancer le programme de nettoyage, retirez toutes les saletés visibles de grande taille et les restes d'aliments de la cavité du four.



1 Insérez la plaque de cuisson peu profonde au niveau de la première hauteur de grille et versez-y 0,4 litre d'eau chaude.

2 Appuyez sur la touche  pour afficher des fonctions supplémentaires sur l'unité d'affichage. Faites pivoter le SÉLECTEUR sur le symbole . Les valeurs prééglées s'affichent sur l'unité d'affichage.

3 Le programme fonctionnera pendant 30 minutes. Lorsque le programme est terminé, **End** s'affiche sur l'unité d'affichage.

4 Une fois le programme terminé, retirez délicatement la plaque de cuisson avec des maniques (elle peut encore contenir un peu d'eau). Essayez les taches avec un chiffon humide et du savon. Passez soigneusement un chiffon humide dans l'appareil pour enlever tous les résidus de produit nettoyant.



ATTENTION !

Utilisez la fonction Aqua Clean quand le four a complètement refroidi.

Retrait du fil et des guides coulissants fixes (extensibles)

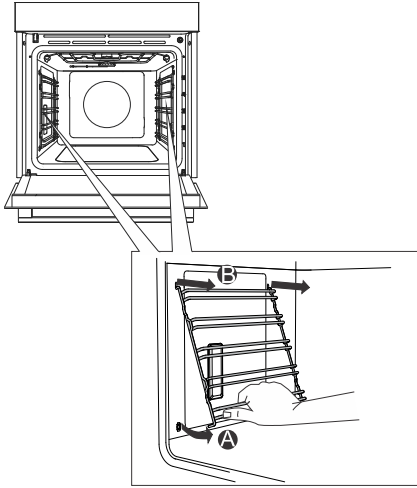

A Saisissez les gradins par le bas et soulevez-les vers le centre de la cavité.

B Décrochez-les des trous situés en haut.

INFORMATION

Lorsque vous retirez les guides, veillez à ne pas endommager le revêtement d'émail.

Retrait et remplacement de la porte du four et des vitres

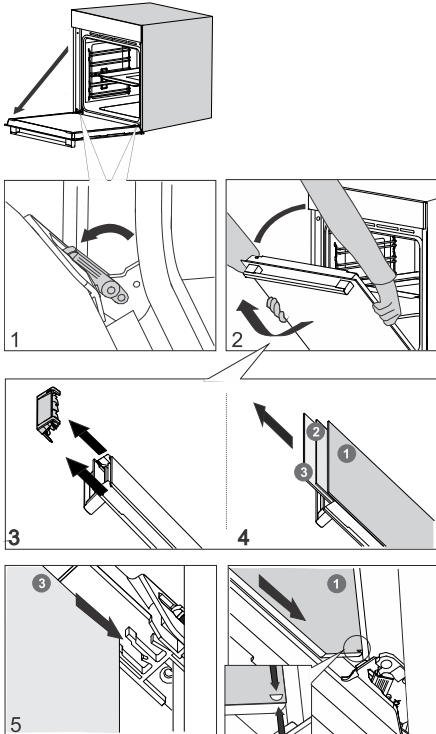

1 Tout d'abord, ouvrez complètement la porte (aussi loin qu'elle peut aller).

2 La porte du four est fixée aux charnières à l'aide de supports spéciaux qui comprennent également des leviers de sécurité. Faites pivoter les leviers de sécurité de 90° vers la porte. Fermez lentement la porte à un angle de 45° (par rapport à la position de la porte complètement fermée) ; puis, soulevez la porte et tirez-la vers l'extérieur.

La **vitre de la porte** du four peut être nettoyée de l'intérieur, mais elle doit d'abord être retirée de la porte de l'appareil. Commencez par procéder comme décrit au point 2, mais ne la retirez pas.

3 Retirez le guide d'air. Tenez-le avec vos mains sur les côtés gauche et droit de la porte. Retirez-le en le tirant légèrement vers vous.

4 Tenez la vitre de la porte au niveau du bord supérieur et retirez-la. De même pour la deuxième et la troisième vitre (selon le modèle).

5 Pour remplacer les vitres, observez l'ordre inverse.



INFORMATION

Pour remettre la porte en place, procédez dans l'ordre inverse. Si la porte ne s'ouvre pas ou ne se ferme pas correctement, vérifiez si les encoches des charnières sont bien alignées avec leur contrepartie.



ATTENTION !

La charnière de la porte du four peut se fermer avec une force considérable. Par conséquent, faites toujours pivoter les deux leviers de sécurité vers le support lorsque vous montez ou démontez la porte de l'appareil.

Fermeture et ouverture progressives de la porte

(selon le modèle)

La porte du four est équipée d'un système qui amortit la force de fermeture de la porte, à partir d'un angle de 75 degrés. Il permet une ouverture et une fermeture de la porte simples, silencieuses et en douceur. Une légère poussée (jusqu'à un angle de 15° par rapport à la position fermée de la porte) suffit pour que la porte se ferme automatiquement et en douceur.



ATTENTION !

Si vous fermez la porte trop brusquement, l'effet du dispositif est réduit ou annulé pour des raisons de sécurité.

Remplacement de l'ampoule

L'ampoule est un consommable et n'est donc pas couverte par la garantie. Avant de remplacer l'ampoule, retirez tous les accessoires du four.

Lampe halogène: G9, 230 V, 25 W

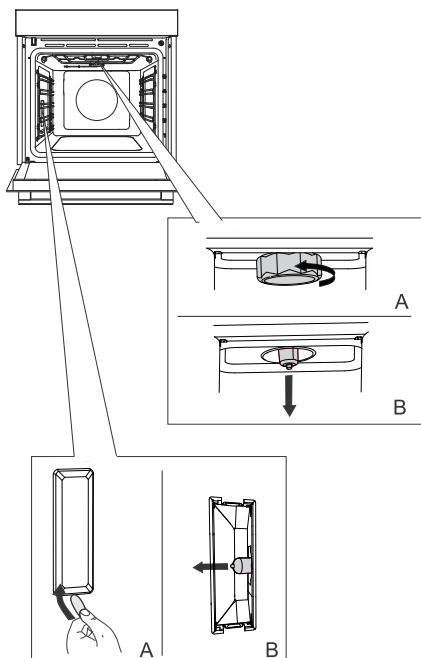

1 Dévissez et retirez le couvercle (dans le sens inverse des aiguilles d'une montre). Retirez l'ampoule halogène.

2 Utilisez un outil en plastique plat pour retirer le couvercle. Retirez l'ampoule halogène.



INFORMATION

Veillez à ne pas endommager le revêtement en émail
. Utilisez une protection pour éviter de vous brûler.



ATTENTION !

Ne remplacez l'ampoule que lorsque l'appareil est débranché de l'alimentation électrique.

Tableau de dépannage et des erreurs

Mise en garde et signalisation des erreurs

Pendant la période de garantie, seul le service après-vente autorisé par le fabricant peut effectuer des réparations.

Avant toute intervention, assurez-vous que l'appareil est hors tension en retirant les fusibles ou en débranchant le cordon d'alimentation de la prise secteur.

Toute réparation non autorisée de l'appareil peut entraîner un risque de choc électrique et de court-circuit ; par conséquent, ne l'effectuez pas. Confiez ces travaux à un expert ou à un technicien de service.

En cas de problèmes mineurs liés au fonctionnement de l'appareil, consultez ce manuel pour savoir si vous pouvez les résoudre vous-même.

Si l'appareil ne fonctionne pas correctement ou ne fonctionne pas du tout en raison d'une utilisation ou d'une manipulation inappropriée, la visite d'un technicien de service n'est pas gratuite, même pendant la période de garantie.

Conservez les instructions pour vous y référer ultérieurement et transmettez-les à tout propriétaire ou utilisateur ultérieur de l'appareil.

Le tableau suivant contient des conseils pour vous aider à résoudre des problèmes courants.

Problème/erreur	Cause
Le disjoncteur de l'installation se désarme souvent.	Contactez le service après-vente.
L'éclairage du four ne fonctionne pas.	Le processus de remplacement de l'ampoule du four est décrit dans le chapitre Remplacement de l'ampoule.
L'unité de commande ne répond pas, l'écran est figé.	Débranchez l'appareil du réseau électrique pendant quelques minutes (retirez le fusible ou coupez l'interrupteur principal), puis rebranchez l'appareil et mettez-le en marche.
Le code d'erreur ErrX s'affiche. En cas de code d'erreur à deux chiffres, ErXX s'affiche.	Il y a une erreur dans le fonctionnement du module électronique. Débranchez l'appareil du réseau électrique pendant quelques minutes. Si l'erreur est toujours affichée, appelez un technicien de maintenance.

Si les problèmes persistent malgré le respect des conseils ci-dessus, appelez un technicien de maintenance agréé. La réparation ou toute demande de garantie résultant d'un branchement ou d'une utilisation incorrecte de l'appareil n'est pas couverte par la garantie. Dans ce cas, l'utilisateur prendra en charge le coût de la réparation.

Élimination



Nos emballages sont en matériaux écologiques qui peuvent être recyclés, remis au service de la propreté ou détruits sans risque pour l'environnement. Dans ce but, tous les matériaux d'emballage sont pourvus du marquage approprié.

Le symbole sur le produit ou sur son emballage indique que le produit ne doit pas être traité comme un déchet domestique normal. Mettez le produit au rebut dans un centre de collecte agréé pour le traitement des DEEE.

En mettant ce produit **au rebut** conformément aux recommandations, vous contribuerez à éviter des conséquences néfastes pour la santé et l'environnement. Pour tout renseignement sur la mise au rebut et le recyclage de ce produit, veuillez contacter la mairie ou le service de la propreté de votre commune, ou encore le magasin dans lequel vous l'avez acheté.

Nous nous réservons le droit de modifier cette notice d'utilisation sans préavis et vous prions de nous excuser pour les erreurs qui auraient pu s'y glisser.

Test de cuisson





















EN60350-1 : utilisez uniquement les équipements fournis par le fabricant.

Insérez toujours la plaque de cuisson jusqu'à la position finale sur le rail métallique. Placez la pâte ou les gâteaux cuits dans des moules comme indiqué sur l'image.

*Préchauffez l'appareil jusqu'à ce qu'il atteigne la température sélectionnée. N'utilisez pas le mode de préchauffage rapide.

**Préchauffez l'appareil pendant 10 minutes. N'utilisez pas le mode de préchauffage rapide.

***Tournez après 2/3 du temps de cuisson

CUISSON						
Plat	Équipement	moule placement		 °C	 min	
biscuits/cookies – support unique	plaque de cuisson peu profonde		3	150	25-40	
biscuits/cookies – support unique	plaque de cuisson peu profonde		3	135 **	35-50	
cookies – deux grilles/niveaux	plaque de cuisson peu profonde		2, 4	140 **	25-40	
cookies – trois supports/niveaux	plaque de cuisson peu profonde		1, 4, 5	135	45-60	
cupcakes – support simple	plaque de cuisson peu profonde		3	160-170 **	20-30	
cupcakes – support simple	plaque de cuisson peu profonde		3	155 **	20-30	
cupcakes – deux grilles/niveaux	plaque de cuisson peu profonde		1,5	140 **	30-45	
cupcakes – trois supports/niveaux	plaque de cuisson peu profonde		1, 3, 5	140-150	30-50	
Génoise	moule rond en métal, diamètre 26 cm/grille		2	150	45-55	
Génoise	moule rond en métal, diamètre 26 cm/grille		2	160	45-55	
génoise – deux supports/niveaux	2 x moule rond en métal, diamètre 26 cm/grille		2, 4	170 *	45-55	
tarte aux pommes	2 x moule rond en métal, diamètre 20 cm/grille		2	160 **	70-120	
tarte aux pommes	2 x moule rond en métal, diamètre 20 cm/grille		2	160	70-120	

RÔTISSAGE						
Plat	Équipement	moule placement		°C	⌚min	<input type="checkbox"/>
pain grillé	grille métallique		5	max	4-7	<input type="checkbox"/>
pljeskavica (galette de viande hachée)	grille métallique + plaque de cuisson peu profonde en tant que bac récepteur		5	230	25-40 ***	<input type="checkbox"/>



La plaque signalétique se trouve à l'intérieur de l'appareil.

Lorsque vous contactez le service après-vente, assurez-vous de disposer du numéro de type complet.

Vous trouverez les adresses et numéros de téléphone du service après-vente sur la carte de garantie.

Pelgrim



873485-a4

CE

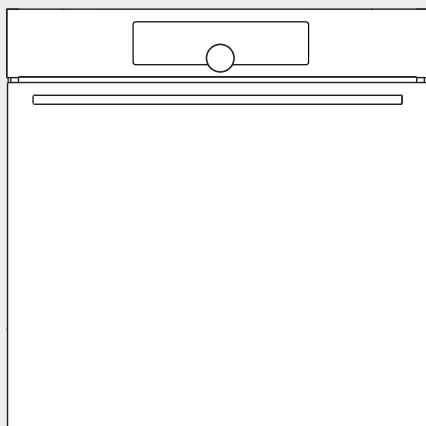

OP560...

Bedienungsanleitung Ofen

Pelgrim

Wir bedanken uns für das Vertrauen, das Sie uns mit dem Kauf unseres Gerätes erwiesen haben.

Um Ihnen den Gebrauch des Gerätes zu vereinfachen, haben wir eine ausführliche Gebrauchsanleitung beigelegt. Diese soll Ihnen helfen, sich so schnell wie möglich mit Ihrem neuen Gerät anzufreunden.

Prüfen Sie zuerst, ob Sie das gekaufte Produkt unbeschädigt erhalten haben. Falls Sie einen Transportschaden festgestellt haben, treten Sie bitte umgehend mit der Verkaufsstelle in Verbindung, bei der Sie das Gerät gekauft haben, oder mit dem Regionallager, aus dem Ihnen das Gerät zugestellt wurde. Die entsprechenden Telefonnummern finden Sie auf der Rechnung bzw. auf dem Lieferschein.

Anweisungen zur Installation und zum Anschluss finden Sie auf einem separaten Blatt.

Bedeutung der Symbole in der Gebrauchsanleitung:



INFORMATION!

Information, Rat, Tipp oder Empfehlung



WARNUNG!

Warnung – Gefahr



Es ist sehr wichtig, dass Sie diese Gebrauchsanleitung aufmerksam durchlesen.

Inhaltsverzeichnis

Sicherheitshinweise	4
Sichere und korrekte Verwendung des Ofens während der pyrolytischen Reinigung	6
Andere wichtige Sicherheitswarnungen	6
Gerätebeschreibung	9
Typenschild – Produktinformation	9
Bedieneinheit	10
Geräteausstattung	11
Indikatorlämpchen	11
Führungen	11
Türkontaktschalter	12
Kühlgebläse	12
Backofenausrüstung und Zubehör	12
Vor dem ersten Gebrauch	14
Zum ersten Mal einschalten	15
Auswahl der Einstellungen	16
Professioneller Modus (pro bake)	16
AUTOMATISCHER MODUS (auto bake)	22
AUSWAHL DER ZUSÄTZLICHEN FUNKTIONEN (extra bake)	25
Kindersperre	26
Start des back-/bratvorgangs	27
Ende des Garvorgangs und Ausschalten des Ofens	27
Auswahl der allgemeinen Einstellungen	28
Allgemeine Tipps und Ratschläge zum Backen	30
Kochen mit einer Temperatursonde	31
Empfohlene Garstufe für verschiedene Fleischsorten	33
Reinigung und Pflege	34
Automatische Ofenreinigung – Pyrolyse	35
Reinigung des Backofens mit der Aqua Clean-Funktion	37
Entfernen des Kabels und fester ausziehbarer Führungen	38
Backofentür und Glasscheiben entfernen und austauschen	38
Austausch des Leuchtmittels im Garraum	40
Tabelle Störungen und Fehler	41
Besondere hinweise und störungsmeldungen	41
Entsorgung	42
Entsorgung von Gerät und Verpackung	42
Garprüfung	44

Sicherheitshinweise



WICHTIGE SICHERHEITSHINWEISE – LESEN SIE DIESE ANLEITUNG SORGFÄLTIG DURCH UND BEWAHREN SIE SIE ZUM SPÄTEREN NACHSCHLAGEN AUF.

Das Gerät darf nur von einem Kundendienst oder einem autorisierten Elektrofachmann angeschlossen werden. Im Fall von unfachmännischen Eingriffen oder Reparaturen des Gerätes, besteht die Gefahr schwerer Körperverletzungen und Beschädigungen des Gerätes.

Die Trennvorrichtungen müssen gemäß den Verkabelungsregeln in die feste Verkabelung eingebaut werden.

Auf das Gerät darf keine Dekorationsblende montiert werden, da es zur Überhitzung kommen kann.

Bei Beschädigung des Anschlusskabels, darf dieses nur vom Hersteller, seinem autorisierten Kundendienst oder einer entsprechend qualifizierten Person ausgetauscht werden, um einen Stromschlag zu vermeiden (nur für Geräte, die mit einem Verbindungskabel ausgeliefert werden).

Während des Gebrauchs wird das Gerät heiß. Achten Sie darauf, die Heizelemente im Inneren des Backofens nicht zu berühren.

Dieses Gerät kann von Kindern ab 8 Jahren sowie von Personen mit eingeschränkten körperlichen, sensorischen oder mentalen Fähigkeiten oder Personen, die über mangelnde Erfahrung oder Wissen verfügen, benutzt werden, sofern sie beaufsichtigt oder bezüglich des sicheren Gebrauchs des Gerätes unterwiesen wurden und sie die daraus resultierenden Gefahren verstanden haben. Kinder nicht mit dem Gerät spielen lassen. Die Reinigung und Benutzerwartung darf nicht von unbeaufsichtigten Kindern durchgeführt werden.

WARNHINWEIS: Bei eingeschaltetem Gerät können die äußeren Bauteile heiß werden. Kleinkinder sollten sich nicht in der Nähe des Gerätes aufhalten.

WARNUNG: Das Gerät und einige seiner zugänglichen Teile können während des Gebrauchs sehr heiß werden. Achten Sie darauf, die Heizelemente nicht zu berühren. Kinder unter 8 Jahren sollten vom Gerät ferngehalten werden, außer sie werden ständig beaufsichtigt.

Das Gerät ist nicht zur Steuerung durch externe Timer oder verschiedene Steuerungssysteme geeignet.

Verwenden Sie ausschließlich die zum Gebrauch in diesem Backofen empfohlene Temperatursonde.

Verwenden Sie keine scharfen Scheuermittel oder scharfen Metallschaber, um das Backofentürglas/das Glas der Scharnierdeckel des Kochfelds (je nach Bedarf) zu reinigen, da diese die Oberfläche zerkratzen können, was zu Glasbruch führen kann.

Verwenden Sie zum Reinigen des Gerätes keine Dampfreiniger oder Hochdruckreiniger, da dies einen Stromschlag verursachen kann.

WARNHINWEIS: Vergewissern Sie sich vor dem Austausch des Leuchtmittels im Garraum, dass das Gerät vom Stromnetz getrennt ist, um die Gefahr eines Stromschlags zu verhindern.

Gießen Sie niemals Wasser direkt auf den Boden des Ofenraums. Temperaturunterschiede können zu einer Beschädigung der Emailbeschichtung führen.

Sichere und korrekte Verwendung des Ofens während der pyrolytischen Reinigung

Entfernen Sie vor dem Aktivieren des automatischen Reinigungsprozesses jegliches Zubehör aus dem Ofen: den Rost, das Grillspieß-Set, alle Backbleche, die Fleischsonde, Draht- und Teleskopführungen und alle anderen Kochgeschirrtteile, die nicht Teil der Ofengeräte sind.

Entfernen Sie vor Beginn des Reinigungsvorgangs alle Rückstände von verschütteter Flüssigkeit und alle beweglichen Teile aus dem Ofenraum.

Während des automatischen Reinigungsvorgangs erwärmt sich der Ofen auf eine sehr hohe Temperatur und wird auch außen sehr heiß. Verbrennungsgefahr! Halten Sie Kinder vom Ofen fern.

Andere wichtige Sicherheitswarnungen

Das Gerät ist nur zur Verwendung im Haushalt bestimmt. Verwenden Sie das Gerät nicht zu anderen Zwecken wie z.B. zum Beheizen von Räumen, Trocknen von Tieren, Papier, Textilien oder Kräutern, da es zur Beschädigung des Gerätes oder zu einem Brand kommen kann.

Das Gerät darf nur von einem Kundendienst oder einem autorisierten Elektrofachmann angeschlossen werden. Im Fall von unfachmännischen Eingriffen oder Reparaturen des Gerätes, besteht die Gefahr schwerer Körperverletzungen und Beschädigungen des Gerätes.

Heben Sie das Gerät nicht an, indem Sie es am Türgriff halten.

Ofentürscharniere können bei übermäßiger Belastung beschädigt werden. Stellen oder setzen Sie sich nicht auf die offene Ofentür und lehnen Sie sich nicht dagegen. Stellen Sie auch keine schweren Gegenstände auf die Ofentür.

Wenn sich die Netzkabel anderer Geräte in der Nähe dieses Geräts in der Ofentür verfangen, können sie beschädigt werden, was wiederum zu einem Kurzschluss führen kann. Stellen Sie daher sicher, dass sich die Netzkabel anderer Geräte immer in sicherem Abstand befinden.

Während des Betriebs des Backofens wird die Gerätetür sehr heiß. Deswegen ist als zusätzlicher Schutz bei einigen Modellen ein drittes Glas eingebaut, das die Temperatur des Sichtfensters der Backofentür reduziert (nur bei einigen Modellen).

Sorgen Sie dafür, dass die Lüftungsöffnungen nicht bedeckt oder behindert sind.

Den Ofenraum nicht mit Aluminiumfolie auskleiden und keine Backbleche oder anderes Kochgeschirr auf den Ofenboden stellen. Dies würde die Luftzirkulation im Ofen behindern und verringern, den Backprozess verlangsamen und die Emailbeschichtung zerstören.

Wir empfehlen, das Öffnen der Ofentür während des Backens zu vermeiden, da dies den Stromverbrauch und die Kondensatansammlung erhöht.

Seien Sie am Ende des Backvorgangs und während des Backens beim Öffnen der Ofentür vorsichtig, da Verbrühungsgefahr besteht.

Um Kalkansammlungen zu vermeiden, lassen Sie die Ofentür nach dem Backen oder Verwenden des Ofens offen, damit der Ofenraum auf Raumtemperatur abkühlen kann.

Reinigen Sie den Backofen, wenn er vollständig abgekühlt ist.

Zu eventuellen Abweichungen bei der Farbe verschiedener Geräte innerhalb einer Designlinie kann es aus unterschiedlichen Gründen kommen, wie z.B. verschiedene Betrachtungswinkel, farbiger Hintergrund, Werkstoffe und Raumbeleuchtung.

Gießen Sie niemals Wasser auf den Boden des Ofenraums. Temperaturunterschiede können zu einer Beschädigung der Emailbeschichtung führen.

Verwenden Sie das Gerät nicht, wenn es beschädigt ist. Kontaktieren Sie ein autorisiertes Service-Center.

Bevor Sie die automatische Reinigung aktivieren, lesen und beachten Sie sorgfältig alle Anweisungen im Kapitel Reinigung und Wartung, in dem die korrekte und sichere Verwendung dieser Funktion beschrieben wird.

Stellen Sie während des automatischen Reinigungsvorgangs nichts auf den Ofenboden.

Bei der pyrolytischen Reinigung treten sehr hohe Temperaturen auf, bei denen Rauch und Dämpfe aus Speiseresten freigesetzt werden können. Wir empfehlen, dass Sie die Küche während des pyrolytischen Reinigungsprozesses gründlich belüften. Kleintiere oder Haustiere reagieren sehr empfindlich auf Dämpfe, die bei der pyrolytischen Reinigung von Öfen freigesetzt werden. Wir empfehlen, sie während der pyrolytischen Reinigung aus der Küche zu entfernen und die Küche nach dem Reinigungsvorgang gründlich zu lüften.

Öffnen Sie die Ofentür während der Reinigung nicht.

Stellen Sie sicher, dass keine Fremdkörper in die Öffnung zum Verriegeln der Türführung gelangen, da dies die automatische Türverriegelung während des Ofenreinigungsvorgangs blockieren könnte.

Berühren Sie während des automatischen Reinigungsvorgangs keine Metalloberflächen oder Teile des Geräts!

Bei einem Stromausfall während des automatischen Reinigungsvorgangs wird das Programm nach zwei Minuten beendet und die Ofentür bleibt verriegelt. Die Tür wird entriegelt, wenn das Gerät feststellt, dass die Temperatur in der Mitte des Ofenraums auf unter 150 °C gefallen ist.

Nach dem Selbstreinigungsprozess können sich der Ofenraum und das Ofenzubehör verfärben und ihren Glanz verlieren. Dies hat keine Auswirkungen auf ihre Funktionalität.



Achtung – heiße Oberfläche während der pyrolytischen Reinigung



WARNUNG!

Lesen Sie vor dem Anschluss des Gerätes bitte aufmerksam die Gebrauchsanleitung durch. Die Beseitigung einer Störung bzw. Reklamation, die wegen eines unfachmännischen Anschlusses oder Gebrauchs entstanden ist, wird von der Garantie nicht gedeckt.

Gerätebeschreibung



INFORMATION!

Gerätfunktionen und Ausstattung hängen vom Modell ab.

Zur Grundausstattung Ihres Geräts gehören Drahtführungen, ein flaches Backblech und ein Gitter.

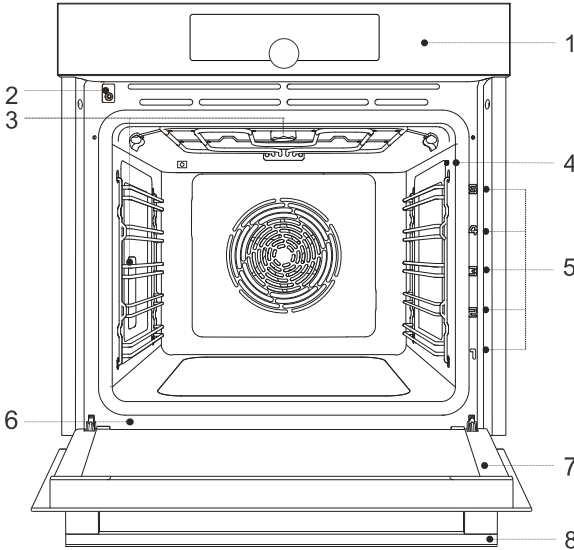

- | | |
|---------------------------------|--------------------------|
| 1 Bedieneinheit | 5 Führungen – Backebenen |
| 2 Türschloss mit einem Schalter | 6 Typenschild |
| 3 Beleuchtung | 7 Ofentür |
| 4 Temperatursondenbuchse | 8 Türgriff |

Typenschild – Produktinformation

Am Rand des Ofens ist ein Typenschild mit grundlegenden Informationen zum Gerät angebracht. Genauer Informationen zu Gerätetyp und -modell finden Sie auch auf dem Garantieblatt.

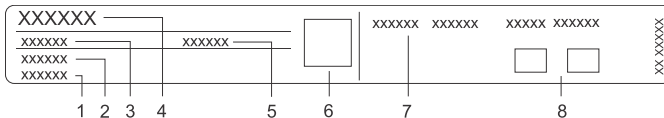

- | | |
|----------------|-----------------------------|
| 1 Seriennummer | 5 Code/ID |
| 2 Modell | 6 QR-Code (je nach Modell) |
| 3 Typ | 7 Technische Informationen |
| 4 Marke | 8 Konformitätskennzeichnung |

Bedieneinheit

(vom Modell abhängig)

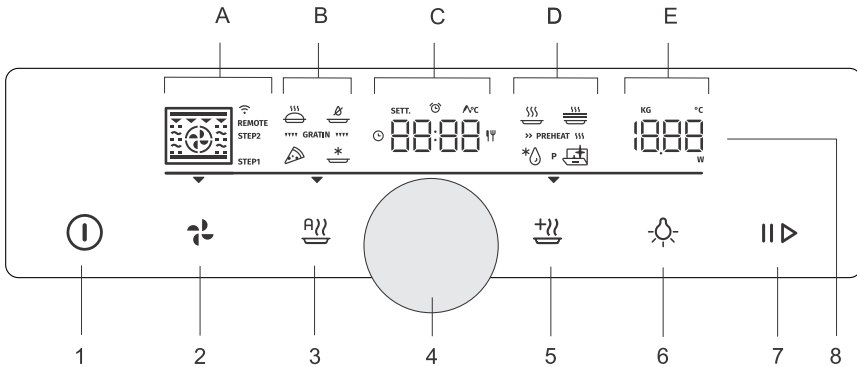

1. on | off Taste
2. (pro bake) professionelle Modustaste
3. (auto bake) Automatikmodustaste
4. Auswahl- und Bestätigungsknopf für Einstellungen
 - drehen Sie den Knopf, um eine Einstellung zu wählen
 - drücken Sie den Knopf, um die Einstellung zu bestätigen
5. (extra bake) Taste für zusätzliche Funktionen und allgemeine Geräteeinstellungen
6. (light) Taste zum Ein- und Ausschalten der Ofenbeleuchtung
7. Start | Stop -Taste zum Starten oder Anhalten und Bestätigen der Einstellungen
8. Anzeigeeinheit:
 - A. Backsysteme, Stufenmodus (STEP), Konnektivität (WIFI, REMOTE)
 - B. spezielle Backsysteme, automatische Programme, Gratins
 - C. Uhr, Timerfunktionen, Temperaturfühler, Backzeit
 - D. spezielle Programme, Vorheizen
 - E. Temperatur, Gewicht

INFORMATION!

Berühren Sie die Tasten für eine bessere Tastenreaktion mit einem großen Bereich Ihrer Fingerspitze. Jedes Mal, wenn Sie eine Taste drücken, wird dies durch ein kurzes akustisches Signal bestätigt (sofern die Funktion verfügbar ist).

Geräteausstattung

Indikatorlämpchen

Ofenbeleuchtung: die Ofenbeleuchtung wird eingeschaltet, wenn Sie die Ofentür öffnen oder schließen, wenn Sie den Ofen einschalten, am Ende des Backvorgangs und wenn Sie die Taste für die Ofenbeleuchtung an der Steuereinheit berühren.

Führungen

- Die Führungen ermöglichen das Kochen oder Backen auf 5 Ebenen.
- Die Höhen der Führungen, in die die Gestelle eingesetzt werden können, sind von unten nach oben zu zählen.
- Die Führungsstufen 4 und 5 sind zum Grillen vorgesehen.
- Beim Einsetzen von Zubehör sollte dies korrekt gedreht werden.

Seitliche einhängegitter

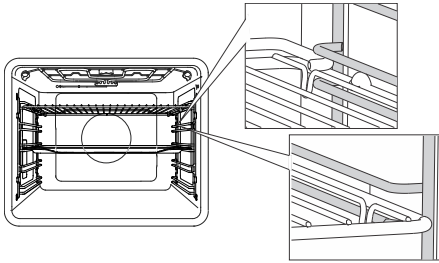

Führen Sie bei Drahtführungen immer den Drahtrost (Gitter) und die Backbleche in den Schlitz zwischen dem oberen und unteren Teil jeder Führungsebene ein.

Feste ausziehbare Führungen

(vom Modell abhängig)

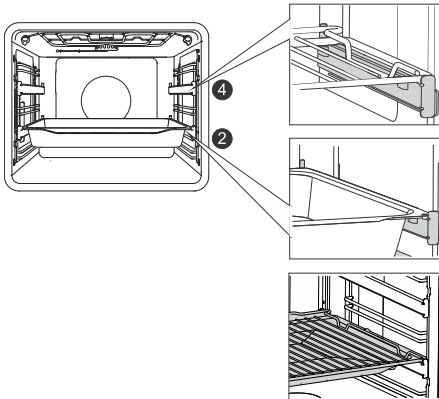

Ausziehbare Führungen können für die 2. und 4. Ebene angebracht werden.

Legen Sie bei festen Ausziehführungen das Gestell oder Backblech auf die Führung. Sie können den Rost direkt auf ein Backblech (flaches oder tiefes Allzweck-Backblech) legen und beide auf dieselbe Führung legen. In diesem Fall fungiert das Backblech als Auffangschale.

Ausziehbare Click-on-Führungen

(vom Modell abhängig)

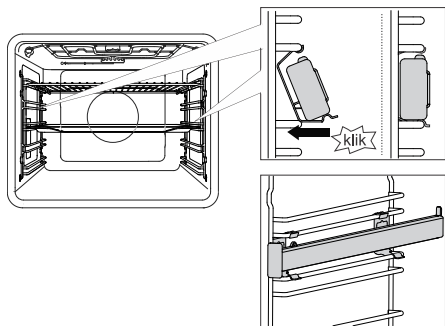

Die Einrast-Auszugsführung kann in einen beliebigen Zwischenraum zwischen zwei Drahtführungen eingeschoben werden. Legen Sie die Führung symmetrisch auf die Drahtführungen links und rechts im Garraum. Haken Sie zunächst den oberen Clip der Führung unter den Draht der Drahtführung. Drücken Sie dann den unteren Clip in die richtige Position, bis Sie ein KLICKEN hören.

HINWEIS: Die Führungen können in beliebiger Höhe zwischen zwei Ebenen von Drahtführungen angebracht werden.



INFORMATION!

Die ausziehbaren Click-on-Führungen können nicht auf Führungen mit fester Teilausdehnung auf zwei Ebenen montiert werden. Sie können jedoch an einstufigen, teilweise ausziehbaren Führungen der Stufen 3–4 und 4–5 montiert werden.

Stellen Sie sicher, dass die ausziehbare Führung richtig gedreht ist und sich nach außen erstreckt, d. h. aus dem Ofen heraus.

Türkontaktschalter

(vom Modell abhängig)

Wenn die Ofentür während des Ofenbetriebs geöffnet wird, schalten sich die Heizung und der Lüfter im Ofenraum aus. Wenn die Tür geschlossen wird, startet der Gerätebetrieb erneut.



WARNUNG!

Die Benutzung des Backofens bei geöffneter Tür und eingeschaltetem Türschalter (geschlossen) ist nicht zulässig. Der Ofen meldet dann einen Fehler und muss zurückgesetzt werden.

Kühlgebläse

Das Gerät ist mit einem Lüfter ausgestattet, der das Gehäuse, die Tür und die Gerätesteuereinheit kühlt. Nach dem Ausschalten des Ofens arbeitet der Lüfter kurz weiter, um den Ofen abzukühlen.

Backofenausrüstung und Zubehör

(vom Modell abhängig)



WARNUNG!

Warten Sie vor der pyrolytischen Reinigung, bis der Ofen abgekühlt ist, und nehmen Sie alle Geräte und Zubehörteile aus dem Ofen, einschließlich der Leitfäden (je nach Modell).



Der **GITTERROST** wird zum Grillen oder als Halterung für eine Pfanne, ein Backblech oder eine Auflaufform mit den Backwaren verwendet.



INFORMATION!

Es gibt eine Sicherheitsverriegelung am Gitter. Heben Sie daher das Gitter leicht vorne an, wenn Sie es aus dem Ofen herausziehen.

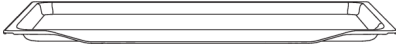

FLACHES BACKBLECH wird für flaches und kleines Gebäck verwendet. Es kann auch als Tropfschale verwendet werden.



WARNUNG!

Das flache Backblech kann sich beim Erhitzen im Ofen verformen. Sobald es abgekühlt ist, kehrt es in die ursprüngliche Form zurück. Eine solche Verformung beeinträchtigt seine Funktion nicht.



Das **FLACHE PERFORIERTE BACKBLECH**

wird zum Kochen mit Systemen mit Dampfinjektion und zum Luftfrittieren verwendet. Die Perforation verbessert den Luftstrom um das Lebensmittel für eine knusprigere Kruste.

Wenn Sie Lebensmittel mit hohem Flüssigkeitsgehalt (Wasser, Fett) kochen, legen Sie das flache Backblech oder das Allzweck-Tiefbackblech einen Rost tiefer, um als Auffangschale zu dienen.



Temperatur-**SONDE** (BAKESENSOR).



WARNUNG!

Das Gerät und einige zugängliche Teile des Gerätes werden während des Back-/Bratvorgangs heiß.

Vor dem ersten Gebrauch

- Entfernen Sie das Ofenzubehör und alle Verpackungen (Pappe, Styroporschaum) aus dem Ofen.
- Wischen Sie das Ofenzubehör und den Innenraum mit einem feuchten Tuch ab. Verwenden Sie keine rauen oder aggressiven Tücher oder Reinigungsmittel.
- Heizen Sie den leeren Ofen mit Ober- und Unterhitze ungefähr eine Stunde lang bei einer Temperatur von 250 °C. Der charakteristische „Neue-Ofen-Duft“ wird freigesetzt; lüften Sie daher den Raum während dieses Vorgangs gründlich.

Zum ersten Mal einschalten

Nach dem Anschließen Ihres Gerätes oder nach einem längeren Stromausfall blinkt 12:00 auf dem Display.

Wählen und bestätigen Sie zunächst die folgenden Grundeinstellungen.



INFORMATION!

Ändern Sie sie durch Drehen des **KNOPFS**. Um die gewünschte Einstellung zu bestätigen, drücken sie den **KNOPFS** oder berühren Sie die **II ▷** Taste.

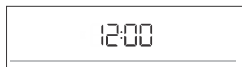

1. UHRZEITEINSTELLUNG

Stellen Sie die Uhrzeit ein. Stellen Sie zuerst die Minuten ein und bestätigen Sie sie. Stellen Sie dann die Stunden ein und bestätigen Sie sie.



INFORMATION!

Um die Uhr später einzustellen oder zu korrigieren, siehe Kapitel Zusatzfunktionen.



2. LAUTSTÄRKE DES AKUSTISCHEN SIGNALS

Mittlere Lautstärke ist die Standardeinstellung. Das Zeichen **VoL** und der aktuell eingestellte Wert für die akustische Signallautstärke werden auf der Anzeigeeinheit angezeigt. Drehen Sie den **KNOPF**, um die Lautstärke zu erhöhen oder zu verringern.



3. ANZEIGE-DIMMER

Mittlere Lichtintensität ist die Standardeinstellung. Das Zeichen **brht** und der aktuell eingestellte Wert für die Anzeigelichtintensität werden auf der Anzeigeeinheit angezeigt. Drehen Sie den **KNOPF**, um die Beleuchtungsstärke zu erhöhen oder zu verringern.

Nachdem Sie die gewählten Einstellungen bestätigt haben, wird die Uhr auf dem Display angezeigt. Das Gerät befindet sich im Standby-Modus.

Auswahl der einstellungen

Die Schnittstelle ermöglicht die Auswahl mehrerer Betriebsarten:

- Professioneller Modus (pro bake)
- Automatischer Modus (auto bake)
- Zusätzliche Funktionen (extra bake)
- Stufenprogramm (STEP) im professionellen Modus (pro bake)
- Automatische Programme im Automatikmodus (auto bake)

INFORMATION!

- Drehen Sie den KNOPFS, um durch die Einstellungen zu scrollen.
- Bestätigen Sie zunächst die gewählte Einstellung durch Drücken des KNOPFES und ändern Sie dann die Einstellung.
- Bestätigen Sie jede Einstellung durch Drücken des Knopfes.
- Eine Linie und ein Pfeil geben die Position des Parameters an, den Sie einstellen möchten.
- Drücken Sie die **II ▷** Taste, um das Programm zu starten.
- Bedienung der **ⓘ** Taste:
 - kurzes Berühren: schalten Sie den Ofen ein oder aus, stoppen Sie den Backvorgang oder die Funktion.
 - langes Berühren: der Ofen schaltet auf niedrigen Stromverbrauch (Stromsparmodus) um.Keine Tasten oder KNÖPFE sind aktiv, mit Ausnahme der **ⓘ** Taste. Zum Einzuschalten des Ofens diese Taste lange berühren.

Professioneller Modus (pro bake)

Mit dieser Funktion können die Backparameter - Backsystem, Temperatur, Schnellaufheizung und Backzeit - frei nach dem Ermessen des Benutzers eingestellt werden.

Berühren Sie die  Taste und stellen Sie Folgendes ein:

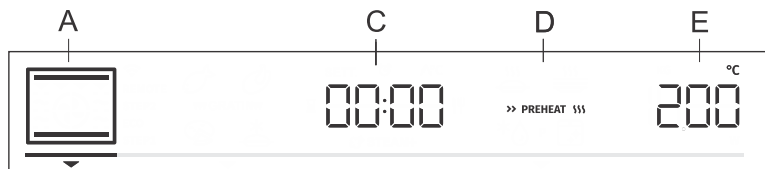

- A. Backsystem
- C. Programmdauer
- D. Vorheizen
- E. Temperatur

Zusätzlich kann Folgendes eingestellt werden:

- Timerfunktionen (siehe Kapitel Timerfunktionen)
- Stufenbackmodus (STEP) (siehe Kapitel Stufenprogramm)
- Gratинieren (GRATIN) (siehe Kapitel Starten des Garvorgangs)

Schnelles vorheizen

Verwenden Sie die Schnellvorheizfunktion, wenn Sie den Backofen möglichst schnell auf die gewünschte Temperatur aufheizen möchten.

Um das schnelle Vorheizen zu aktivieren, drehen Sie den KNOFF auf die Einstellung >> PREHEAT >>> (siehe Abbildung, Etikett D). Bestätigen Sie die Auswahl. Drehen Sie den KNOFF, um das vollständig beleuchtete Zeichen auszuwählen, und bestätigen Sie dies. Die Funktion ist jetzt aktiviert. Wenn die gewählte Temperatur erreicht ist, stoppt der Vorwärmvorgang und ein akustisches Signal ertönt. **door** erscheint auf der Anzeigeeinheit. Öffnen Sie die Tür und legen Sie die Lebensmittel ein. Das Programm backt automatisch mit den gewählten Einstellungen weiter.







 **INFORMATION!**

Wenn die Schnellvorheizfunktion aktiviert ist, kann die Startverzögerungsfunktion nicht verwendet werden.







AUSWAHL DES KOCHSYSTEMS

 **INFORMATION!**

Gerätekfunktionen und Ausstattung hängen vom Modell ab.

Symbol	Verwendung
	HEISSLUFT Heiße Luft ermöglicht einen besseren Heißluftstrom um das Lebensmittel. Auf diese Weise trocknet es die Oberfläche aus und erzeugt eine dickere Kruste. Verwenden Sie dieses System, um Fleisch, Gebäck und Gemüse zu kochen und Lebensmittel gleichzeitig auf einem oder mehreren Rosten zu trocknen.
	HEISSLUFT MIT UNTERHITZE Dieses System ist optimal zum Backen von Pizza und Gebäck mit höherem Wassergehalt. Verwenden Sie es, um auf einem einzigen Rost zu backen, wenn Sie möchten, dass das Essen schneller zubereitet und knuspriger wird.
	HEISSLUFT UND OBERHITZE Diese Garmethode führt zu einer knusprigen Kruste ohne zusätzliches Fett. Dies ist eine gesunde Variante des Fast-Food-Fritierens, mit weniger Kalorien im gegarten Essen. Geeignet für kleinere Fleischstücke, Fisch, Gemüse und frittierfertige Tiefkühlprodukte (Pommes frites, Chicken Nuggets).
	GRILL MIT HEISSER LUFT Heiße Luft ermöglicht einen besseren Heißluftstrom um das Lebensmittel. Dadurch wird die Oberfläche austrocknen. In Kombination mit der Grillheizung/dem Grill wird dies auch zu einer intensiveren Farbe führen. Zum schnelleren Backen von Fleisch und Gemüse.
	TURBO BAKE Für Gerichte, bei denen eine gleichmäßige Knusprigkeit von allen Seiten erwünscht ist. Das System eignet sich auch als erster Schritt im Stufenbackmodus, da es eine schnelle Bräunung der Oberfläche in der ersten Stufe und ein langsames Backen in der zweiten Stufe ermöglicht. Das Fleisch wird saftig mit einer schön gebräunten Kruste.
	GROSSFLÄCHENGRILL Verwenden Sie dieses System, um große Mengen flacher Speisen wie Toast, offene Sandwiches, Grillwürste, Steaks, Fisch, Spieße usw. zu grillen sowie gratiniert zu kochen und die Kruste zu bräunen. Die oben am Ofenraum angebrachten Heizungen erwärmen die gesamte Oberfläche gleichmäßig. Maximal zulässige Temperatur: 240 °C

Fortsetzung der Tabelle von der vorigen Seite

Symbol	Verwendung
	OBER- UND UNTERHITZE Verwenden Sie dieses System zum konventionellen Backen auf einem einzigen Rost, zum Zubereiten von Soufflés und zum Backen bei niedrigen Temperaturen (langsames Garen).
	SANFTES BACKEN Zum sanften und kontrollierten langsamen Garen von empfindlichen Speisen (weiche Fleischstücke) und Backen von Gebäck mit knusprigem Boden.
	OBER- UND UNTERHITZE MIT LÜFTER Zum gleichmäßigen Backen von Speisen auf einem einzigen Rost und zum Zubereiten von Aufläufen.
	GROSSFLÄCHENGRILL MIT LÜFTER Zum Braten von Geflügel und größeren Fleischstücken unter einem Grill.
	GROSSFLÄCHENGRILL UND UNTERHITZE Zum schnelleren Backen auf einem einzigen Rost und zum knusprigen Bräunen der Oberseite Ihres Gebäcks.
	GRILL MIT UNTERHITZE UND LÜFTER Zum optimalen Backen von Hefeteig, allen Brotsorten und zur Konservierung.

 **INFORMATION!**

In diesen Systemen kann die Gratinfunktion verwendet werden (siehe Kapitel „Starten des Garvorgangs“).

Berühren Sie die **II ▷** Taste, um den Garvorgang zu starten. Ausgewählte Einstellungen werden auf der Anzeigeeinheit angezeigt.

TIMER-FUNKTIONEN

Drehen Sie den **KNOPFS** um die Timerfunktionen auszuwählen.

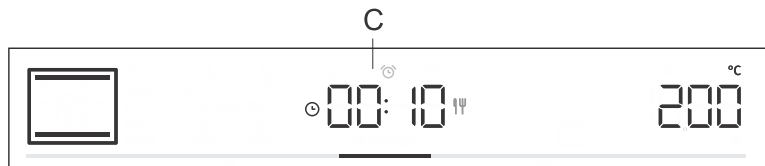

Zeitgesteuertes Kochen

In diesem Modus können Sie die Zeitdauer des Backofenbetriebs (Garzeit) festlegen.

Das Garzeitsymbol  erscheint auf der Anzeigeeinheit. Drehen Sie den **KNOPF**, um die gewünschte Garzeit einzustellen. Bestätigen Sie die Einstellung durch Drücken auf den **KNOPF**.

Berühren Sie die **II ▷** Taste, um den Backvorgang zu starten.



Einstellung der Einschaltverzögerung beim Backofen



INFORMATION!

Ein verzögerter Start ist nicht möglich, wenn die Vorheizfunktion aktiviert ist.



Verwenden Sie diese Funktion, wenn Sie nach einer bestimmten Zeit mit dem Garen im Ofen beginnen möchten. Legen Sie das Koch-/Backgut in den Ofen und stellen Sie das System und die Temperatur ein. Stellen Sie dann die Programmdauer und die Zeit ein, zu der das Essen fertig gegart sein soll.

Beispiel:

Aktuelle Zeit: 12:00 (Mittag)

Kochzeit: 2 Stunden

Kochende: um 18:00 Uhr

Das Garzeitsymbol  erscheint auf der Anzeigeeinheit. Wählen Sie die Einstellung und bestätigen Sie diese durch Drücken des KNOPFES (in unserem Fall 2:00). Drücken Sie den KNOPF erneut und drehen Sie ihn, um das Symbol auszuwählen . Bestätigen und stellen Sie die Uhrzeit ein, zu der Ihr Essen fertig sein soll (in unserem Fall ist dies 18:00 oder 18:00 Uhr). Die gewünschte Endzeit des Garvorgangs wird auf dem Display angezeigt (18:00). Bestätigen Sie die Einstellung durch Drücken auf den KNOPF.

Berühren Sie die  Taste, um den Backvorgang zu starten.

Während der Wartezeit auf die Aktivierung schaltet der Ofen in einen teilweisen Standby-Modus (die Anzeigeeinheit wird dunkel). Der Ofen schaltet sich mit den ausgewählten Einstellungen automatisch ein (in unserem Fall um 16:00 Uhr). Der Ofen schaltet sich zur eingestellten Zeit aus (in unserem Fall ist dies um 18:00 Uhr).



INFORMATION!

Die Kochendzeit und die Uhr wechseln sich auf der Anzeigeeinheit ab.

Nach Ablauf der eingestellten Zeit stoppt der Ofen automatisch den Betrieb. Die Zeichen **End** und **00.00** wechseln auf der Anzeigeeinheit. Es wird ein akustisches Signal ausgegeben, das durch Berühren einer beliebigen Taste ausgeschaltet werden kann. Nach einer Minute wird das akustische Signal automatisch ausgeschaltet.



WARNUNG!

Diese Funktion ist nicht für Lebensmittel geeignet, die ein schnelles Vorwärmen erfordern.

Verderbliche Lebensmittel sollten nicht lange im Ofen aufbewahrt werden. Überprüfen Sie vor Verwendung dieses Modus, ob die Uhr am Gerät richtig eingestellt ist.



Einstellung des Kurzzeitweckers

Der Kurzzeitwecker kann unabhängig vom Ofenbetrieb verwendet werden. Die längste mögliche Einstellung ist 24 Stunden. Während der letzten Minute wird der Kurzzeitwecker in Sekunden angezeigt.

Drehen Sie den KNOPF, um das  Symbol auszuwählen und bestätigen Sie Ihre Einstellung. Drehen Sie den Knopf und stellen Sie die Dauer des Kurzzeitweckers ein. Bestätigen Sie die Einstellung durch Drücken des KNOPFES.



INFORMATION!

Die Timerauswahl-Funktion kann durch langes Drücken des KNOPFES auf 00:00 zurückgesetzt werden.



INFORMATION!

Die zuletzt verwendeten Timer-Funktionswerte können gespeichert und bei der nächsten Verwendung des Timers als voreingestellte Werte angeboten werden. Werksseitig ist diese Funktion ausgeschaltet, kann aber aktiviert werden (siehe Kapitel Zusatzfunktionen auswählen, Adaptive Funktion).

STUFENPROGRAMM

Diese Funktion ermöglicht das Backen in zwei Schritten oder Etappen (zwei aufeinanderfolgende Backvorgänge werden zu einem einzigen Garvorgang zusammengefasst).

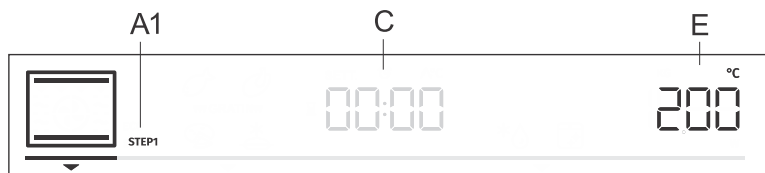

A1. erster Kochschritt STEP1, (STEP2)

C. Programmdauer/Programmende (siehe Kapitel Timerfunktionen)

E. Temperatur

Schritt: SCHRITT1

Stellen Sie im Modus das Backsystem und die Temperatur ein. Sie können auch die Funktion des schnellen Vorheizens wählen. Stellen Sie dann die Backdauer für SCHRITT1 ein (siehe Kapitel Timer-Funktionen). Bestätigen Sie die Einstellung durch Drücken auf den KNOPF.

INFORMATION!

In SCHRITT1 können Sie den verzögerten Start einstellen; Sie können dann jedoch die Schnellvorwärmung nicht aktivieren.

Schritt: SCHRITT2

Drücken und halten Sie die Taste. Auf dem Display erscheint SCHRITT2 (zweiter Garschritt) (der erste wurde bereits eingestellt). Stellen Sie das Backsystem, die Temperatur und die Dauer ein. Bestätigen Sie die Einstellung durch Drücken auf den KNOPF.

Wenn Sie möchten, können Sie auch STUFE1 oder STUFE2 ändern, bevor Sie sie starten.

Berühren Sie die Taste und wählen Sie STUFE1. Jetzt können Sie die Einstellungen ändern. Verfahren Sie dann genauso mit STUFE2.

Um den Stufenmodus zu löschen, drücken und halten Sie die Taste.

Berühren Sie die -Taste, um mit dem Backen zu beginnen. Der Ofen beginnt zunächst mit den für SCHRITT1 ausgewählten Einstellungen zu arbeiten. Wenn SCHRITT1 abgeschlossen ist, wird SCHRITT2 aktiviert.



AUTOMATISCHER MODUS (auto bake)

In diesem Modus können Sie zwischen speziellen Backsystemen oder automatischen Programmen (voreingestellten Programmen für bestimmte Arten von Lebensmitteln) wählen.

Spezielle Backsysteme

Berühren Sie die  Taste und stellen Sie Folgendes ein:

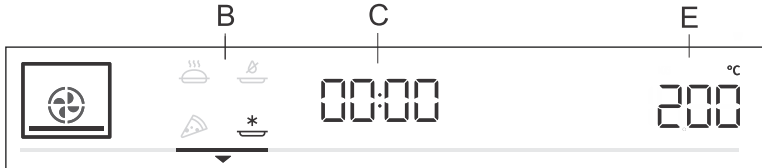





B. spezielle Backsysteme

C. Programmdauer (siehe Kapitel Timerfunktionen)

E. Temperatur

Drehen Sie den KNOPF und wählen Sie Ihre Einstellungen. Voreingestellte Werte werden angezeigt: Sie können die Temperatur und die Programmdauer ändern.

Symbol	Verwendung
	BACKEN VON TIEFKÜHLKOST¹⁾ Diese Methode ermöglicht das Backen von Tiefkühlkost in kürzerer Zeit ohne Vorheizen. Optimal für vorgebackene Tiefkühlprodukte (Backwaren, Croissants, Lasagne, Pommes Frites, Hühnerruggets), Fleisch und Gemüse.
	PIZZA-SYSTEM¹⁾ Dieses System ist optimal zum Backen von Pizza und Gebäck mit höherem Wassergehalt. Verwenden Sie es, um auf einem einzigen Rost zu backen, wenn Sie möchten, dass das Essen schneller zubereitet und knuspriger wird.
	LANGSAMES BACKEN²⁾ Zum sanften, langsamen und gleichmäßigen Backen von Fleisch, Fisch und Gebäck auf einem einzigen Rost. Bei dieser Kochmethode behält das Fleisch einen höheren Wassergehalt, wodurch es saftiger und zarter wird, während das Gebäck gleichmäßig gebräunt/gebacken wird. Dieses System wird im Temperaturbereich zwischen 140 °C und 220 °C eingesetzt.
	AIRBAKE¹⁾ Diese Kochmethode führt zu einer knusprigen Kruste ohne Fettzusatz. Dies ist eine gesunde Version des Fast-Food-Bratens mit weniger Kalorien im gekochten Essen. Geeignet für kleinere Fleisch-, Fisch-, Gemüse- und Tiefkühlprodukte (Pommes Frites, Hühnerruggets).

¹⁾ In diesen Systemen kann die Gratinfunktion verwendet werden (siehe Kapitel „Starten des Garvorgangs“).

²⁾ Diese Funktion wird zur Bestimmung der Energieeffizienzklasse gemäß der Norm EN 60350-1 verwendet.

Schnelles vorheizen

Bei einigen Geräten in der Backautomatik ist auch die Funktion des schnellen Vorheizens vorgesehen. Das Zeichen wird vollständig beleuchtet sein. Wenn die gewählte Temperatur erreicht ist, stoppt der Vorwärmvorgang und ein akustisches Signal ertönt. **door** erscheint auf der Anzeigeeinheit. Öffnen Sie die Tür und legen Sie die Lebensmittel ein. Das Programm backt automatisch mit den gewählten Einstellungen weiter.

INFORMATION!

Wenn die Schnellvorheizfunktion aktiviert ist, kann die Startverzögerungsfunktion nicht verwendet werden.

Automatische Programme

Im automatischen Modus (auto bake) können Sie zwischen zahlreichen automatischen Programmen wählen (das Gerät empfiehlt die optimale Kochmethode, Temperatur und Garzeit je nach Art der angegebenen Lebensmittel).

Drücken und halten Sie die  Taste, um die Automatikprogramme auf der Anzeigeeinheit anzuzeigen (siehe Tabelle). Das vorgeschlagene Backsystem, die Temperatur und die Dauer können ebenfalls nach eigenem Ermessen geändert werden. Wenn möglich, können Sie auch das Gewicht der Lebensmittel einstellen.

Bestätigen Sie jede Einstellung, indem Sie den KNOPF drücken. Berühren Sie die  -Taste, um mit dem Backen zu beginnen. Voreingestellte Werte erscheinen auf der Anzeigeeinheit.

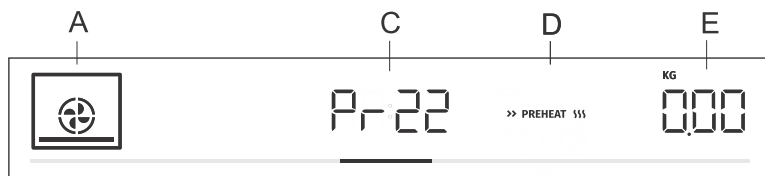

A. Ein Backsystem

C. automatische Programmanzeige/Programmdauer

D. schnelles Vorwärmen

E. ausgewählte Menge

Indikation	Programmname	Ausrüstung	Stufe	Vorheizen	Drehen
Pr01	Spritzgebäck	flaches Backblech	3	ja	nein
Pr02	Cupcakes	flaches Backblech	3	ja	nein
Pr03	Biskuittorte	Backform/Auflaufform auf Rost	2	ja	nein
Pr04	Hefeteig-Gebäck	flaches Backblech	2	ja	nein
Pr05	Blätterteig-Gebäck	flaches Backblech	2	ja	nein
Pr06	Apfelkuchen	Backform/Auflaufform auf Rost	2	nein	nein
Pr07	Apfelstrudel	flaches Backblech	2	nein	nein
Pr08	Schokoladensouffle	Backform/Auflaufform auf Rost	3	ja	nein
Pr09	Aufgehen und Prüfen	flaches Backblech	2	nein	nein
Pr10	Brot	flaches Backblech	2	ja	nein

Fortsetzung der Tabelle von der vorigen Seite

Indikation	Programmname	Ausrüstung	Stufe	Vorheizen	Drehen
Pr11	Schweinebraten	kleine Auflaufform auf Rost	2	nein	nein
Pr12	Geröstetes Rindfleisch	kleine Auflaufform auf Rost	2	nein	nein
Pr13	Geflügel - ganz	Drahtrost mit Tropfschale	2	nein	nach 2/3 der Garzeit
Pr14	Geflügel - kleinere Stücke	Drahtrost mit Tropfschale	3	nein	nach 2/3 der Garzeit
Pr15	Hackbraten	Backform/Auflaufform auf Rost	2	nein	nein
Pr16	Im Ofen gebackenes Rindersteak	Drahtrost mit Tropfschale	4	nein	nach 2/3 der Garzeit
Pr17	Fleisch - langsames Kochen	kleine Auflaufform auf Rost	2	ja	nein
Pr18	Gebackener/gegrillter Fisch	Drahtrost mit Tropfschale	4	nein	nach 2/3 der Garzeit
Pr19	Ofenkartoffeln - Kartoffelspalten	flaches Backblech	3	nein	nein
Pr20	Gemüsesoufflé	Backform/Auflaufform auf Rost	2	nein	nein
Pr21	Lasagne	Backform/Auflaufform auf Rost	2	nein	nein
Pr22	Pizza	flaches Backblech	1	ja	nein



INFORMATION!

Die Gratin-Funktion kann mit einigen automatischen Programmen verwendet werden (siehe Kapitel Starten des Garvorgangs).

AUSWAHL DER ZUSÄTZLICHEN FUNKTIONEN (extra bake)

Berühren Sie die  Taste zum Anzeigen zusätzlicher Funktionen mit ihren jeweiligen voreingestellten Werten auf der Anzeigeeinheit.

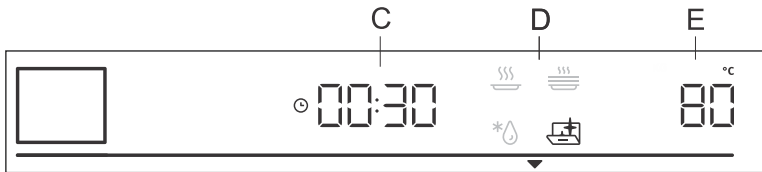

- C. Garzeit
- D. Programm
- E. voreingestellte Temperatur

Drehen Sie den KNOPF und wählen Sie das Programm aus. Voreingestellte Werte werden angezeigt: Einige Programme ermöglichen das Einstellen der Temperatur und der Garzeit.

INFORMATION!

Drehen Sie den KNOPF, um durch die Programme zu scrollen. Bestätigen Sie jede Einstellung durch Drücken des Knopfes.



Aqua clean

Mit diesem Programm lassen sich Flecken im Backofen leicht entfernen (siehe Kapitel Reinigung und Pflege).



Aufthauen

Verwenden Sie diese Funktion zum langsamen Auftauen von Tiefkühlkost (Kuchen, Gebäck, Brot, Brötchen und tiefgefrorenes Obst). Voreingestellte Programmwerte können geändert werden (Temperatur, Gardauer). Nach Ablauf der Hälfte der Auftauzeit sollten Sie das Gefriergut wenden, umrühren oder voneinander trennen, falls einzelne Stücke zusammengefroren sind.



Wiedererwärmung

Diese dient zum Warmhalten der bereits gegarten Speisen. Sie können die Temperatur und die Start- und Endzeit für das Aufwärmen einstellen.



Erwärmung der Teller

Diese Funktion ist zum Wärmen von Tafelservice geeignet. Im warmen Teller bleibt die servierte Speise länger warm. Sie können die Temperatur und die Start- und Endzeit für das Aufwärmen einstellen.



Pyrolyse

Diese Funktion ermöglicht die automatische Reinigung des Ofeninneren durch hohe Temperaturen, bei denen die Fettrückstände und andere Verunreinigungen zu Asche verbrannt werden.

Kindersperre

Um die Kindersicherung zu aktivieren, halten Sie die Lichttaste (5 Sekunden lang) gedrückt  . **Loc** erscheint auf der Anzeigeeinheit. Wenn Sie die Lichttaste erneut lange drücken, wird die Kindersicherung deaktiviert.

- Wenn die Kindersicherung aktiviert ist, ohne dass die Timerfunktion aktiviert ist (nur die Uhr wird angezeigt), funktioniert der Backofen nicht.
- Wird die Kindersicherung nach dem Einstellen einer Timerfunktion aktiviert, funktioniert der Backofen normal; Es ist jedoch nicht möglich, die Einstellungen zu ändern.
- Wenn die Kindersicherung aktiviert ist, können weder Koch- oder Backsysteme (Modi) noch Zusatzfunktionen verändert werden. Der Koch-/Back-/Bratvorgang kann nur gestoppt oder ausgeschaltet werden.
- Die Kindersicherung bleibt auch nach dem Ausschalten des Backofens aktiv. Falls Sie ein neues Programm einstellen möchten, müssen Sie zuerst die Kindersicherung ausschalten.

Start des back-/bratvorgangs



Starten Sie den Garvorgang durch Drücken der **II▷** Taste gedrückt. Bis zum erstmaligen Erreichen der eingestellten Temperatur werden die aktuelle und die eingestellte Temperatur im Display abwechselnd angezeigt. Zuerst blinkt das Temperatursymbol. Wenn die gewünschte Temperatur erreicht ist, erlischt sie.



INFORMATION!

Wenn keine Timerfunktion ausgewählt ist, wird die Garzeit auf der Anzeigeeinheit angezeigt. Ein kurzes akustisches Signal wird ausgegeben, wenn der Ofen die ausgewählte Temperatur erreicht.

*** GRATIN ***

Extra-Gratin

Sie können diese Funktion erst 10 Minuten nach Beginn des Garvorgangs aktivieren (das Symbol ***** GRATIN ***** erscheint auf dem Display).

Drücken Sie auf den **KNOPF**, um die Einstellungen zu öffnen. Drehen Sie den **KNOPF** auf das Zeichen ***** GRATIN ***** und bestätigen Sie Ihre Auswahl. Drehen Sie den **KNOPF** erneut und wählen Sie das vollständig aufleuchtende Zeichen. Bestätigen Sie Ihre Auswahl. Die Funktion ist jetzt aktiviert. Auf dem Display erscheint eine Garzeit von 10 Minuten (10:00).

Um die Dauer zu ändern, drücken Sie zweimal auf den **KNOPF** und drehen Sie ihn, um die Zeit einzustellen (max. 30 min). Bestätigen Sie Ihre Auswahl.

Diese Funktion benutzt man in der letzten Backphase oder nach dem Backvorgang, wenn Sie Soße (Nassmarinade) oder Trockenmarinade auf die Lebensmittel geben oder wenn Sie die Kruste zusätzlich bräunen möchten. Beim Gratinieren bildet sich auf dem Gericht eine goldbraune Kruste, die das Gargut vor dem Austrocknen schützt und gleichzeitig für ein schöneres Aussehen und besseren Geschmack sorgt.



INFORMATION!

Die Funktion kann auch während der Ausführung ausgeschaltet werden. Drehen Sie den **KNOPF** zur Einstellung ***** GRATIN *****. Wählen Sie das abgeblendete Zeichen und bestätigen Sie es durch Drücken auf den **KNOPF**.

Ende des Garvorgangs und Ausschalten des Ofens

Starten Sie den Garvorgang durch Berühren der **II▷** Taste. **End** erscheint auf dem Display und ein akustisches Signal wird ausgegeben.



INFORMATION!

Nach Abschluss des Vorgangs werden außer des Kurzzeitweckers auch alle Timer-Einstellungen gestoppt und gelöscht. Die Uhrzeit (Uhr) wird angezeigt. Der Lüfter läuft noch eine Weile weiter.

Nach dem Gebrauch des Ofens kann etwas Wasser im Kondensatkanal (unter der Tür) verbleiben. Wischen Sie den Kanal mit einem Schwamm oder einem Tuch ab.

Auswahl der allgemeinen Einstellungen

Drücken und halten Sie die  Taste. **SEtt** wird einige Sekunden lang auf der Anzeigeeinheit angezeigt. Dann erscheint das Menü mit den allgemeinen Einstellungen.

INFORMATION!

Drehen Sie den KNOFF, um durch die Einstellungen zu blättern. Bestätigen Sie jede Einstellung durch Drücken des Knopfes oder  der Taste.



Uhranzeige

Drehen Sie den KNOFF, um die Uhr einzustellen. **CLoc** erscheint auf der Anzeigeeinheit. Nach der Bestätigung können Sie zwischen der 12- und 24-Stunden-Anzeige wählen. Bestätigen Sie, und stellen Sie dann die Uhr/Tageszeit ein. Stellen Sie zunächst die Minuten ein. Bestätigen Sie, stellen Sie dann die Stunden ein und bestätigen Sie erneut.



Lautstärke des akustischen Signals

Wählen Sie zwischen drei Lautstärkestufen. Drehen Sie den KNOFF, um die **Vol** -Einstellung zu wählen. Bestätigen Sie die Einstellung und stellen Sie die Lautstärke ein. Es sind vier Lautstärkestufen zu finden (null Balken - AUS, ein, zwei oder drei Balken).



Displaybeleuchtung

Wählen Sie zwischen drei Helligkeitsstufen des Displays. Drehen Sie den KNOFF, um die **brht**-Einstellung zu wählen. Bestätigen Sie Ihre Auswahl und wählen Sie eine niedrigere oder höhere Intensität. Es stehen drei Beleuchtungsstufen zur Verfügung (ein, zwei oder drei Balken).



Anzeigeeinheit – Nachtmodus

Mit dieser Funktion wird das Display während der Nachtzeit (20:00 Uhr bis 6:00 Uhr) automatisch gedimmt (Umschalten von hoher auf niedrige Beleuchtungsstärke des Displays). Wählen Sie die **nGht**-Einstellung zu wählen. Drehen Sie den KNOFF, On oder OFF.



Standby

Mit dieser Funktion schalten Sie die Uhranzeige ein oder aus. Wählen Sie die **hidE** -Einstellung zu wählen. Drehen Sie den KNOFF, um EIN- oder AUSzuschalten.



Adaptive Funktion

Die Funktion ermöglicht die Einstellung der eingestellten Gartemperatur und der Garzeit. Werksseitig ist diese Funktion deaktiviert, Sie können sie jedoch aktivieren.

Bei aktivierter Funktion wird die letzte Garzeit angezeigt. Einstellungen für den letzten Kochvorgang von mindestens 1 Minute Dauer werden berücksichtigt.

AdPt erscheint auf der Anzeigeeinheit. Um die Funktion zu deaktivieren, drehen Sie den KNOFF in die Position OFF. Gehen Sie genauso vor, um die Funktion zu aktivieren. Wählen Sie am Anzeigegerät „Ein“.





Automatische Schnellvorwärmung

Diese Funktion ermöglicht die automatische Hinzufügung einer Schnellvorwärmung bei den Backsystemen, die dies ermöglichen. Drehen Sie den KNOPF, um die Einstellung **Auto** -Einstellung zu wählen. Wählen Sie On oder OFF.



Sabbat

Die Sabbat-Funktion ermöglicht das Warmhalten von Speisen im Backofen, ohne den Backofen ein- oder ausschalten zu müssen. Drehen Sie den KNOPF zur Auswahl **SAbb**. Wählen Sie On oder OFF. Stellen Sie die Dauer (zwischen 24 und 72 Stunden) und die Temperatur ein. Bestätigen Sie jede Einstellung, indem Sie den KNOPF drücken. Wenn Sie möchten, dass das Backofenlicht ständig leuchtet, schalten Sie es ein, indem Sie das  Symbol berühren. Berühren Sie die  Taste, um den Countdown zu starten. **SAbb** erscheint auf der Anzeigeeinheit.

Alle Geräusche und Aktivitäten, mit Ausnahme der  Taste, werden deaktiviert.

INFORMATION!

Bei einem Stromausfall wird der Sabbatmodus deaktiviert und der Ofen kehrt in den Ausgangszustand zurück.



Werkseinstellungen

Diese Funktion ermöglicht das Zurücksetzen des Geräts auf die Werkseinstellungen. **FAct** erscheint auf der Anzeigeeinheit. Drehen Sie den KNOPF zur Auswahl rES. Drücken Sie die  Taste bis zum Ende der Animation gedrückt, um sie zu bestätigen.



WARNUNG!

Nach einem Stromausfall oder nach dem Ausschalten des Geräts bleiben zusätzliche Funktionseinstellungen nicht länger als einige Minuten gespeichert. Dann werden alle Einstellungen, außer der akustischen Signallautstärke und dem Anzeigedimmer, auf die Werkseinstellungen zurückgesetzt.

Allgemeine Tipps und Ratschläge zum Backen

- Entfernen Sie während des Backens alles unnötige Zubehör aus dem Ofen.
- Verwenden Sie Geräte aus hitzebeständigen, nicht reflektierenden Materialien (mitgelieferte Backbleche und Geschirr, emailliertes Kochgeschirr, Kochgeschirr aus gehärtetem Glas). Helle Materialien (Edelstahl oder Aluminium) reflektieren Wärme. Infolgedessen ist die thermische Verarbeitung von Lebensmitteln in ihnen weniger effektiv.
- Führen Sie die Backbleche immer bis zum Ende der Führungen ein. Stellen Sie beim Backen auf dem Rost die Backformen oder -bleche in die Mitte des Rosts.
- Für eine optimale Zubereitung der Speisen empfehlen wir, die in der Kochtabelle angegebenen Richtlinien zu beachten. Wählen Sie die niedrigere angegebene Temperatur und die kürzeste angegebene Garzeit. Wenn diese Zeit abgelaufen ist, überprüfen Sie die Ergebnisse und passen Sie die Einstellungen nach Bedarf an.
- Öffnen Sie die Backofentür während des Backens nicht, außer dies ist unbedingt erforderlich.
- Stellen Sie die Backbleche nicht direkt auf den Boden des Ofenraums.
- Verwenden Sie das Allzweck-Tiefbackblech nicht auf der ersten Führungsebene, während das Gerät in Betrieb ist.
- Decken Sie den Boden des Ofenraums oder den Rost nicht mit Aluminiumfolie ab.
- Bei längeren Kochprogrammen können Sie den Ofen ca. 10 Minuten vor Ende der Garzeit ausschalten, um die angesammelte Wärme zu nutzen.
- Stellen Sie das Backgeschirr immer auf den Rost.
- Wenn Sie auf mehreren Ebenen gleichzeitig backen, setzen Sie das Allzweck-Tiefbackblech in die untere Ebene ein.
- Verwenden Sie beim Kochen nach Rezepten aus älteren Kochbüchern Ober- und Unterhitze (wie bei herkömmlichen Öfen) und stellen Sie die Temperatur um 10 °C niedriger als im Rezept angegeben ein.
- Falls Sie Backpapier verwenden, überprüfen Sie zuerst, ob es hitzebeständig ist. Schneiden Sie es immer entsprechend zurecht. Backpapier verhindert, dass die Lebensmittel am Backblech haften bleiben, und erleichtert das Entfernen der Lebensmittel vom Backblech.
- Beim Kochen größerer Fleisch- oder Gebäckstücke mit höherem Wassergehalt wird im Ofen viel Dampf erzeugt, der wiederum an der Ofentür kondensieren kann. Dies ist ein normales Phänomen, das den Betrieb des Geräts nicht beeinträchtigt. Wischen Sie nach dem Garvorgang die Tür und das Türglas trocken.
- Wenn Sie direkt auf dem Rost backen, setzen Sie das Allzweck-Tiefbackblech eine Ebene tiefer ein, um als Tropfschale zu dienen.

Schnelles Vorheizen des Backofens: Wenn Sie die Schnellvorheizfunktion verwenden, schieben Sie die Speisen erst dann in den Ofen, wenn dieser vollständig aufgeheizt ist. Die Temperatur hat einen wesentlichen Einfluss auf das Endergebnis. Ein schnelles Vorheizen empfiehlt sich bei empfindlichem Fleisch (Lende) und bei Hefe- und Biskuitteigen, die eine kürzere Backzeit benötigen. Das Aufheizen eines leeren Backofens verbraucht viel Energie. Daher empfehlen wir, wenn möglich, mehrere Gerichte nacheinander zuzubereiten oder mehrere Gerichte gleichzeitig zuzubereiten.

Gentle Bake: Ermöglicht langsames und kontrolliertes Garen bei niedriger Temperatur. Die Fleischsäfte werden gleichmäßig verteilt und das Fleisch bleibt saftig und zart. Die langsame Garmethode GentleBake eignet sich für zarte Fleischstücke ohne Knochen. Vor dem langsamen Garen das Fleisch von allen Seiten in einer Pfanne gründlich anbraten.

Kochen mit einer Temperatursonde (**BAKESENSOR**)

(vom Modell abhängig)

Die Temperatursonde ermöglicht eine genaue Überwachung der Kerntemperatur der Lebensmittel während des Kochens/Backens.



WARNUNG!

Die Temperatursonde sollte sich nicht in unmittelbarer Nähe der Heizelemente befinden.

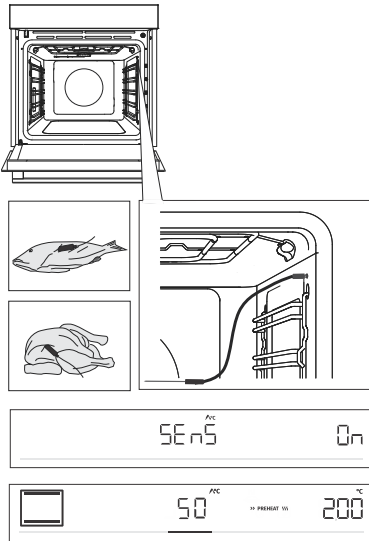

1 Stecken Sie das Metallende der Sonde in den dicksten Teil des Koch-/Backguts.

2 Stecken Sie den Sondenstecker in die Buchse in der oberen rechten Ecke vorne im Ofenraum (siehe Abbildung). **SEnS**erscheint auf der Anzeigeeinheit. Um die Funktion zu aktivieren, drehen Sie den KNOPF auf Position On. Gehen Sie genauso vor, um die Funktion zu deaktivieren. Wählen Sie OFF auf der Anzeigeeinheit aus.

HINWEIS: Um in das **SEnS**-Menü zu gelangen, stoppen Sie den aktuellen Garvorgang und schließen Sie die Sonde an die Buchse an. Wenn Sie die Sonde in die Buchse stecken, werden die zuvor gewählten oder voreingestellten Funktionen am Backofen gelöscht.

3 Wählen Sie das gewünschte System und die gewünschte Kochtemperatur (im Temperaturbereich von bis zu 230 °C). Das Sondenbetriebssymbol und die voreingestellte Temperatur werden auf der Anzeigeeinheit angezeigt. Drehen Sie den KNOPF, um die Temperatur zu ändern. Wählen Sie die gewünschte endgültige Kerntemperatur des Lebensmittels (im Temperaturbereich zwischen 30 und 99 °C).

HINWEIS: Bei Verwendung der Sonde ist das Einstellen der Garzeit nicht möglich.

4 Bestätigen Sie die Einstellung durch Drücken der **II ▷** Taste.

5 Wenn die eingestellte Kerntemperatur erreicht ist, stoppt der Ofen den Betrieb. **End** wird auf der Anzeigeeinheit angezeigt. Es wird ein akustisches Signal ausgegeben, das Sie durch Berühren einer beliebigen Taste ausschalten können. Nach einer Minute wird das akustische Signal automatisch ausgeschaltet.



INFORMATION!

Während des Garvorgangs wechseln sich die eingestellte und die aktuelle Temperatur des Lebensmittelkerns auf der Anzeigeeinheit ab. Sie können die Kochtemperatur oder die Zieltemperatur des Lebensmittelkerns während des Garvorgangs ändern.

Richtige Verwendung der Sonde nach Lebensmittelart:

- Geflügel: Stecken Sie die Sonde in den dicksten Teil der Brust;
- rotes Fleisch: Stecken Sie die Sonde in einen mageren Teil, der nicht mit Fett durchwachsen ist;
- kleinere Stücke mit Knochen: stecken Sie sie in einen Bereich entlang des Knochens;
- Fisch: Stecken Sie die Sonde hinter den Kopf in Richtung Wirbelsäule.



WARNUNG!

Entfernen Sie nach dem Gebrauch die Sonde vorsichtig aus dem Koch-/Backgut, ziehen Sie sie aus der Buchse im Ofenraum und reinigen Sie sie.

Wenn SEoS auf der Anzeigeeinheit bei nicht angeschlossener Temperatursonde erscheint, reinigen Sie die Buchse. Versuchen Sie, die Temperatursonde mehrmals hintereinander anzuschließen und zu trennen.



INFORMATION!

Wenn Sie die Sonde nicht verwenden, nehmen Sie sie aus dem Ofen.

Empfohlene Garstufe für verschiedene Fleischsorten

Lebensmittel	blue (roh)	medium rare	medium	medium well	well done
RINDFLEISCH					
Rinderbraten	46-48	48-52	53-58	59-65	68-73
Rindfleisch, Filet	45-48	49-53	54-57	58-62	63-66
Rinderbraten/Rumpsteak	45-48	49-53	54-57	58-62	63-66
Burger	49-52	54-57	60-63	66-68	71-74
KALBFLEISCH					
Kalbfleisch, Lendenstück	45-48	49-53	54-57	58-62	63-66
Kalbfleisch, Hinterteil	45-48	49-53	54-57	58-62	63-66
SCHWEINEFLEISCH					
Braten, Hals	/	/	/	65-70	75-85
Schweinelende	/	/	/	60-69	/
Hackbraten	/	/	/	/	80-85
LAMMFLEISCH					
Lammfleisch	/	60-65	66-71	72-76	77-80
HAMMELFLEISCH					
Hammelfleisch	/	60-65	66-71	72-76	77-80
BÖCKCHEN					
Ziegenfleisch	/	60-65	66-71	72-76	77-80
GEFLÜGEL					
Geflügel, ganz	/	/	/	/	82-90
Geflügel, Brust	/	/	/	/	62-65
FISCH UND MEERESFRÜCHTE					
Forelle	/	/	/	62-65	/
Thunfisch	/	/	/	55-60	/
Lachs	/	/	/	52-55	/

Reinigung und Pflege



WARNUNG!

Ziehen Sie vor dem Reinigen den Netzstecker aus der Steckdose und warten Sie, bis das Gerät abgekühlt ist.

Reinigung und Benutzerwartung darf nicht von Kindern durchgeführt werden, es sei denn sie sind älter als 8 Jahre und werden von einem Erwachsenen beaufsichtigt!

Zur leichteren Reinigung sind Ofenraum und Backbleche mit einer speziellen Emaille für eine glatte und widerstandsfähige Oberfläche beschichtet.

Reinigen Sie das Gerät regelmäßig und entfernen Sie größere Verunreinigungen und Kalk mit warmem Wasser und Spülmittel. Verwenden Sie ein sauberes weiches Tuch oder ein Schwammtuch.

Geräteäußeres: verwenden Sie heiße Seifenlauge und ein weiches Tuch, um Verunreinigungen zu entfernen, und wischen Sie dann die Oberflächen trocken.

Geräteinnenraum: verwenden Sie für hartnäckigen Schmutz herkömmliche Ofenreiniger. Wischen Sie das Gerät bei Verwendung solcher Reinigungsmittel gründlich mit einem feuchten Tuch ab, um alle Reinigungsmittelreste zu entfernen.

Zubehör und Führungen: Mit heißer Seifenlauge und einem feuchten Tuch reinigen. Bei hartnäckigem Schmutz empfehlen wir das vorherige Einweichen und die Verwendung einer Bürste.



INFORMATION!

Verwenden Sie niemals aggressive oder scheuernde Reinigungsmittel und -geräte (scheuernde Schwämme und Reinigungsmittel, Flecken- und Rostentferner, Schaber für Glaskeramikplatten).

Das Ofenzubehör ist spülmaschinenfest.

Speisereste (Fett, Zucker, Eiweiß) können sich während des Gebrauchs des Gerätes entzünden. Entfernen Sie daher vor jedem Gebrauch größere Schmutzstücke aus dem Ofeninneren und vom Zubehör.

Automatische Ofenreinigung – Pyrolyse



WARNUNG!

Warten Sie vor der pyrolytischen Reinigung, bis der Ofen abgekühlt ist, und nehmen Sie alle Geräte und Zubehörteile aus dem Ofen, einschließlich der Leitfäden (je nach Modell).

Diese Funktion verwendet eine hohe Temperatur, um die Reinigung des Geräteinneren und einiger der mitgelieferten Geräte (tiefes Allzweck-Backblech, flaches Backblech) zu vereinfachen.

Bei der Reinigung werden Fettrückstände und andere Verunreinigungen verbrannt und zu Asche zerlegt.

Es stehen drei Pyrolysestufen (Reinigungsintensität) mit unterschiedlicher Prozessdauer zur Verfügung:

Stufe	Reinigungsintensität	Reinigungszweck	Programmdauer
1	Schnelle Reinigung	Für kleinere Verunreinigungen	2 Stunden
2	Reinigung mittlerer Intensität	Für auffällige größere Verunreinigungen	2,5 Stunden
3	Intensiv-Reinigung	Für hartnäckige und anhaltende (ältere) Verunreinigungen	3 Stunden



INFORMATION!

Je hartnäckiger der Schmutz ist, desto höher sollte die zu wählende Stufe sein.

Vorbereitung für die pyrolytische Reinigung

- Entfernen Sie alle sichtbaren Verschmutzungen und Speisereste aus dem Ofenraum.
- Entfernen Sie immer die Führungen und alle unnötigen Geräte vom Gerät.
- Starten Sie den Pyrolyseprozess immer, wenn das Gerät abgekühlt ist.



1. Berühren Sie die **extra bake**-Taste, um Zusatzfunktionen auf der Anzeigeeinheit anzuzeigen. Drehen Sie den KNOPF so, dass das Symbol  und **P** leuchten, und bestätigen Sie Ihre Auswahl. Auf dem Display werden drei Reinigungsintensitätsstufen angezeigt. Drehen Sie den KNOPF, um die Reinigungsintensität zu wählen. Je weiter die Verschmutzung geht, desto höher sollte die Stufe gewählt werden. Als Standardeinstellung ist mittlere Stufe ausgewählt. Bestätigen Sie Ihre Einstellung durch Drücken auf den KNOPF. Berühren Sie die **start | stop** -Taste. Die Zeit beginnt herunterzuzählen.



2. Nach einer gewissen Zeit wird die Ofentür zu Ihrer Sicherheit automatisch verriegelt. **Loc** wird auf der Anzeigeeinheit angezeigt, während die Verriegelung aktiviert ist.



3. Wenn das Programm abgeschlossen ist, wird **End** auf der Anzeigeeinheit angezeigt und ein akustisches Signal wird ausgegeben.

- Während des Pyrolyseprozesses können unangenehme Gerüche und Rauch sowie reizende Dämpfe und Gase freigesetzt werden. Stellen Sie daher eine ausreichende Belüftung des Raums sicher und bleiben Sie nicht zu lange im Raum. Lassen Sie während dieses Vorgangs keine Kinder oder Haustiere in die Nähe des Ofens.
- Wenn der pyrolytische Reinigungsprozess abgeschlossen ist und der Ofen abgekühlt ist, wird die Ofentür automatisch entriegelt.
- Wenn der Ofenraum vollständig abgekühlt ist, wischen Sie ihn mit heißer Seifenlauge und einem weichen Tuch ab, um Rückstände (z. B. Asche) zu entfernen.
- Bei durchschnittlicher Nutzung des Ofens empfehlen wir, den pyrolytischen Reinigungsprozess einmal pro Monat durchzuführen.



WARNUNG!

Während des Pyrolyseprozesses können sich Lebensmittel- und Fettrückstände entzünden. Entfernen Sie daher alle Verunreinigungen aus dem Ofeninneren, bevor Sie den Vorgang starten.

Das Äußere des Geräts erwärmt sich während des pyrolytischen Reinigungsprozesses auf eine hohe Temperatur. Berühren Sie nicht die Ofentür und hängen Sie niemals brennbare Gegenstände wie Küchentücher oder Handtücher an den Türgriff.

Versuchen Sie nicht, die Tür zu öffnen, während sie verriegelt ist (während der pyrolytischen Reinigung und während das Gerät nach dem Vorgang abkühlt)! Der Reinigungsvorgang kann abgebrochen werden und es besteht Verbrennungsgefahr!

Kleintiere oder Haustiere können besonders empfindlich gegen Dämpfe sein. Wir empfehlen, sie während des pyrolytischen Reinigungsprozesses aus dem Raum zu entfernen und den Raum nach Abschluss des Reinigungsprozesses gründlich zu lüften.

Pyrolytische Reinigung des mitgelieferten Zubehörs

- Das mitgelieferte Zubehör (Allzweck-Backblech tief, flaches Backblech) darf nur mit Pyrolyse gereinigt werden, wenn der Backofen mit zusätzlichen Rostführungen ausgestattet ist.
- Setzen Sie das Zubehör in die Nut auf der zweiten oder dritten Führungsebene ein – verwenden Sie niemals die erste Führungsebene.
- Warten Sie nach der pyrolytischen Reinigung, bis das Gerät abgekühlt ist, und reinigen Sie es mit heißer Seifenlauge und einem feuchten Tuch.



WARNUNG!

Wenn der Ofen mit ausziehbaren Führungen ausgestattet ist, darf das Gerät nicht mit Pyrolyse gereinigt werden.



INFORMATION!

Für bessere Reinigungsergebnisse empfehlen wir, den Ofen und das Zubehör/die Ausstattung separat zu reinigen. Wenn Sie das Gerät mit dem pyrolytischen Reinigungsverfahren reinigen, ist der Ofenhohlraum am Ende des Zyklus möglicherweise nicht vollständig sauber.

Wenn Sie mit den Reinigungsergebnissen nicht zufrieden sind, empfehlen wir, den Vorgang zu wiederholen.

Infolge der automatischen pyrolytischen Reinigung können sich der Ofenhohlraum und das Ofenzubehör verfärben und ihren Glanz verlieren. Dies hat keine Auswirkungen auf die Funktionalität des Ofens oder des Zubehörs/der Ausstattung.

Reinigung des Backofens mit der Aqua Clean-Funktion



Dieses Programm erleichtert das Entfernen von Flecken aus dem Ofen.

Die Funktion ist am effektivsten, wenn sie nach jedem Gebrauch regelmäßig verwendet wird.

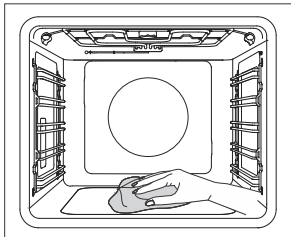
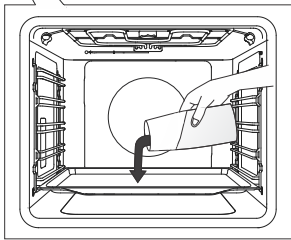
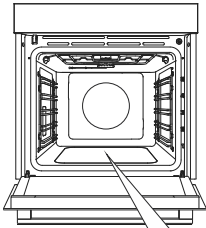
Entfernen Sie vor dem Ausführen des Reinigungsprogramms alle großen sichtbaren Schmutz- und Speisereste aus dem Ofenraum.



1 Legen Sie das flache Backblech in die erste Führungsebene und gießen Sie 0,4 Liter heißes Wasser hinein.

2 Berühren Sie die  Taste zum Anzeigen zusätzlicher Funktionen auf der Anzeigeeinheit. Drehen Sie den KNOPF zum Symbol . Auf der Anzeigeeinheit werden voreingestellte Werte angezeigt.

3 Das Programm läuft 30 Minuten. Wenn das Programm abgeschlossen ist, wird **End** auf der Anzeigeeinheit angezeigt.

4 Wenn das Programm abgeschlossen ist, entfernen Sie das Backblech vorsichtig mit Topfhandschuhen (es kann sich noch etwas Wasser auf dem Backblech befinden). Wischen Sie die Flecken mit einem feuchten Tuch und Seifenlauge ab. Wischen Sie das Gerät gründlich mit einem feuchten Tuch ab, um alle Reinigungsmittelreste zu entfernen.



WARNUNG!

Verwenden sie das Aqua Clean-System nur, wenn der Ofen vollständig abgekühlt ist..

Entfernen des Kabels und fester ausziehbarer Führungen

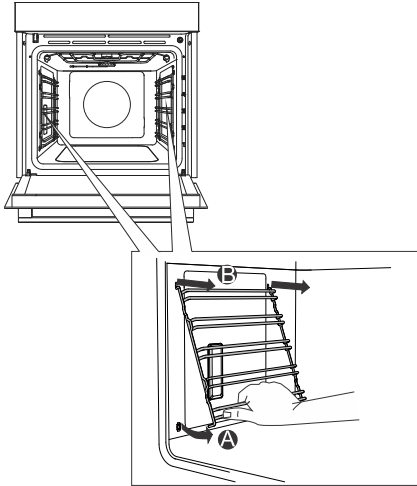

A Fassen Sie die Führungen an der Unterseite an und schieben Sie sie in Richtung Garraum.

B Ziehen Sie Führungen auf der oberen Seite aus den Öffnungen heraus.

 **INFORMATION!**
Achten Sie beim Entfernen der Führungen darauf, die Emaillebeschichtung nicht zu beschädigen.

Backofentür und Glasscheiben entfernen und austauschen

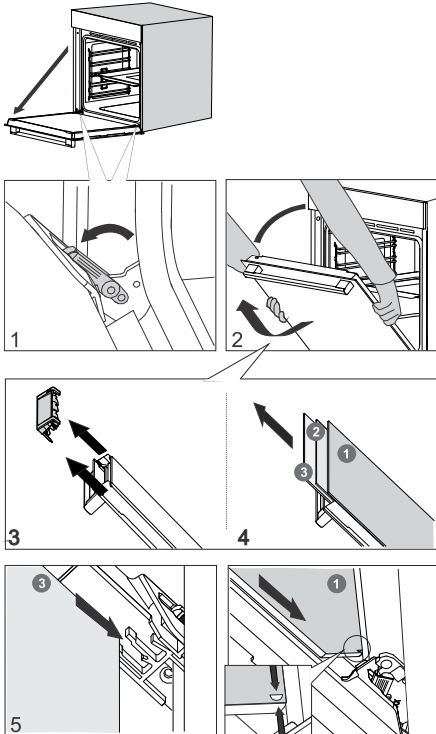

1 Öffnen Sie die Backofentür bis zum Anschlag.

2 Die Ofentür ist mit speziellen Stützen an den Scharnieren befestigt, zu denen auch Sicherheitshebel gehören. Drehen Sie die Sicherheitshebel um 90° zur Tür. Schließen Sie die Tür langsam bis zu einem Winkel von 45° (relativ zur Position der vollständig geschlossenen Tür). Heben Sie dann die Tür an und ziehen Sie sie heraus.

Die Türglasscheibe **des Ofens** kann von innen gereinigt werden, muss aber zuerst von der Gerätetür entfernt werden. Gehen Sie zunächst wie unter Punkt 2 beschrieben vor, entfernen Sie sie jedoch nicht.

3 Entfernen Sie die Luftführung. Halten Sie sie mit Ihren Händen auf der linken und rechten Seite der Tür. Entfernen Sie sie, indem Sie sie leicht in Ihre Richtung ziehen.

4 Halten Sie das Türglas an der Oberkante und entfernen Sie es. Gleiches gilt für die zweite und dritte Glasscheibe (je nach Modell).

5 Das Wiedereinsetzen der Glasscheiben erfolgt in umgekehrter Reihenfolge.



INFORMATION!

Das Wiedereinsetzen der Tür erfolgt in umgekehrter Reihenfolge. Falls sich die Tür nicht richtig öffnen oder schließen lässt, überprüfen Sie, ob die Einkerbungen der Scharniere richtig in den Scharnierhalterungen sitzen.



WARNUNG!

Das Ofentürscharnier kann mit erheblicher Kraft schließen. Drehen Sie daher beim Anbringen oder Entfernen der Gerätetür immer beide Sicherheitshebel zur Stütze.

Sanftes Schließen und Öffnen der Tür

(vom Modell abhängig)

Die Ofentür ist mit einem System ausgestattet, das die Türschließkraft ab einem Winkel von 75 Grad dämpft. Es ermöglicht ein einfaches, leises und sanftes Öffnen und Schließen der Tür. Ein leichtes Drücken (in einem Winkel von 15° zur geschlossenen Türposition) reicht aus, damit sich die Tür automatisch und sanft schließt.



WARNUNG!

Wenn die Kraft zum Schließen der Tür zu stark ist, wird die Wirkung des Systems reduziert oder das System wird aus Sicherheitsgründen umgangen.

Austausch des Leuchtmittels im Garraum

Die Glühbirne ist ein Verbrauchsmaterial und daher nicht von der Garantie abgedeckt. Entfernen Sie vor dem Auswechseln der Glühbirne alle Zubehörteile aus dem Ofen.

Halogenlampe: G9, 230 V, 25 W

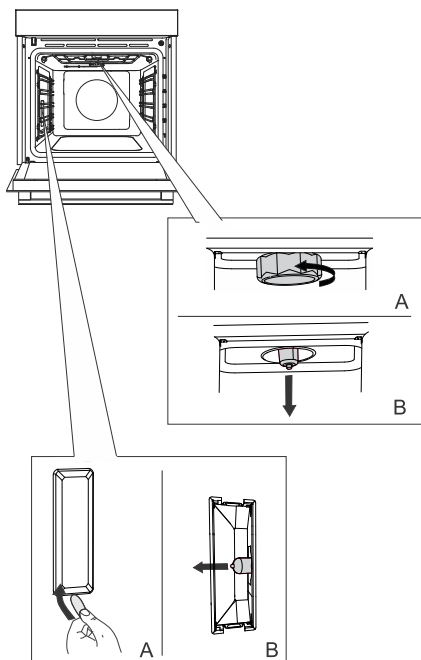

1 Schrauben Sie die Abdeckung ab und entfernen Sie sie (gegen den Uhrzeigersinn). Entfernen Sie die Halogenlampe.

2 Entfernen Sie die Abdeckung mit einem flachen Kunststoffwerkzeug. Entfernen Sie die Halogenlampe.

⚠ INFORMATION!
Achten Sie darauf, die Emaillbeschichtung nicht zu beschädigen. Verwenden Sie Schutzausrüstung, um Verbrennungen zu vermeiden.

⚠ WARNUNG!
Ersetzen Sie die Glühbirne nur, wenn das Gerät von der Stromversorgung getrennt ist.

Tabelle Störungen und Fehler

Besondere hinweise und störungsmeldungen

Während der **Garantiefrist** dürfen Reparaturen nur von einem vom **Hersteller autorisierten Kundendienst** durchgeführt werden.

Vor der Durchführung von Reparaturarbeiten muss das Gerät durch Ausschalten der Sicherung oder Herausziehen des Steckers aus der Steckdose vom Stromnetz getrennt werden.

Jede nicht autorisierte Reparatur des Gerätes kann zu Stromschlägen und Kurzschlüssen führen. Führen Sie sie daher nicht durch. Überlassen Sie solche Arbeiten einem Experten oder Servicetechniker.

Bei kleineren Problemen mit dem Betrieb des Gerätes lesen Sie in diesem Handbuch nach, ob Sie das Problem selbst beheben können.

Wenn das Gerät aufgrund unangemessener Bedienung oder Handhabung nicht ordnungsgemäß oder überhaupt nicht funktioniert, ist ein Besuch eines Servicetechnikers auch während der Garantiezeit nicht kostenlos.

Bewahren Sie die Gebrauchsanweisung zum späteren Nachschlagen auf und geben Sie sie an nachfolgende Besitzer oder Benutzer des Gerätes weiter.

Im Folgenden finden Sie einige Hinweise zur Behebung häufig auftretender Probleme.

Störung/Fehler	Ursache
Die Sicherung hat mehrere Male den Strom abgeschaltet ...	Rufen Sie bitte den Kundendienst an.
Die Garraumbeleuchtung funktioniert nicht ...	Der Vorgang des Austauschens der Glühbirne im Ofen wird im Kapitel „Glühbirne austauschen“ beschrieben.
Die Steuereinheit reagiert nicht, der Bildschirm ist eingefroren.	Trennen Sie das Gerät für einige Minuten vom Stromnetz (Sicherung lösen oder Hauptschalter ausschalten), dann schließen Sie das Gerät wieder an und schalten es ein.
Der Fehlercode ErrX wird angezeigt. Im Falle eines zweistelligen Fehlercodes, wird ErXX angezeigt.	Es liegt ein Fehler im Betrieb des Elektronikmoduls vor. Trennen Sie das Gerät einige Minuten lang vom Stromnetz. Wenn der Fehler weiterhin angezeigt wird, wenden Sie sich an einen Servicetechniker.

Wenn die Probleme trotz Beachtung der obigen Hinweise weiterhin bestehen, wenden Sie sich an einen autorisierten Servicetechniker. Reparaturen oder Garantieansprüche, die sich aus einem falschen Anschluss oder einer falschen Verwendung des Gerätes ergeben, fallen nicht unter die Garantie. In diesem Fall übernimmt der Benutzer die Reparaturkosten.

Entsorgung

Entsorgung von Gerät und Verpackung

Das Elektro- und Elektronikgerätegesetz (ElektroG) enthält eine Vielzahl von Anforderungen an den Umgang mit Elektro- und Elektronikgeräten. Die wichtigsten sind hier zusammengestellt.

1. Getrennte Erfassung von Altgeräten

Elektro- und Elektronikgeräte, die zu Abfall geworden sind, werden als Altgeräte bezeichnet. Besitzer von Altgeräten haben diese einer vom unsortierten Siedlungsabfall getrennten Erfassung zuzuführen. Altgeräte gehören insbesondere nicht in den Hausmüll, sondern in spezielle Sammel- und Rückgabesysteme.

2. Batterien und Akkus sowie Lampen

Besitzer von Altgeräten haben Altbatterien und Altakkumulatoren, die nicht vom Altgerät umschlossen sind, sowie Lampen, die zer- störungsfrei aus dem Altgerät entnommen werden können, im Regelfall vor der Abgabe an einer Erfassungsstelle vom Altgerät zu trennen. Dies gilt nicht, soweit Altgeräte einer Vorbereitung zur Wiederverwendung unter Beteiligung eines öffentlich-rechtlichen Entsorgungsträgers zugeführt werden.

3. Möglichkeiten der Rückgabe von Altgeräten

Besitzer von Altgeräten aus privaten Haushalten können diese bei den Sammelstellen der öffentlich-rechtlichen Entsorgungsträger oder bei den von Herstellern oder Vertriebern im Sinne des ElektroG eingerichteten Rücknahmestellen unentgeltlich abgeben.

Rücknahmepflichtig sind Geschäfte mit einer Verkaufsfläche von mindestens 400 m² für Elektro- und Elektronikgeräte sowie die- jenigen Lebensmittelgeschäfte mit einer Gesamtverkaufsfläche von mindestens 800 m², die mehrmals pro Jahr oder dauerhaft Elektro- und Elektronikgeräte anbieten und auf dem Markt bereitstellen. Dies gilt auch bei Vertriebu- nter Verwendung von Fernkom- munikationsmitteln, wenn die Lager- und Versandflächen für Elektro- und Elektronikgeräte mindestens 400 m² betragen oder die gesamte Lager- und Versandflächen mindestens 800 m² betragen. Vertrieber haben die Rücknahme grundsätzlich durch geeignete Rückgabemöglichkeiten in zumutbarer Entfernung zum jeweiligen Endnutzer zu gewährleisten.

Die Möglichkeit der unentgeltlichen Rückgabe eines Altgerätes besteht bei rücknahmepflichtigen Vertriebern unter anderem dann, wenn ein neues gleichartiges Gerät, das im Wesentlichen die gleichen Funktionen erfüllt, an einen Endnutzer abgegeben wird. Wenn ein neues Gerät an einen privaten Haushalt ausgeliefert wird, kann das gleichartige Altgerät auch dort zur unentgeltlichen Abholung übergeben werden; dies gilt bei einem Vertrieb unter Verwendung von Fernkommunikationsmitteln für Geräte der Kategorien 1, 2 oder 4 gemäß § 2 Abs. 1 ElektroG, nämlich „Wärmeüberträger“, „Bildschirmgeräte“ oder „Großgeräte“ (letztere mit mindestens einer äußeren Abmessung über 50 Zentimeter). Zu einer entsprechenden Rückgabe-Absicht werden Endnutzer beim Abschluss eines Kauf- vertrages befragt. Außerdem besteht die Möglichkeit der unentgeltlichen Rückgabe bei Sammelstellen der Vertrieber unabhängig vom Kauf eines neuen Gerätes für solche Altgeräte, die in keiner äußeren Abmessung größer als 25 Zentimeter sind, und zwar be- schränkt auf drei Altgeräte pro Gerätart.

4. Datenschutz-Hinweis

Altgeräte enthalten häufig sensible personenbezogene Daten. Dies gilt insbesondere für Geräte der Informations- und Telekommuni- kationstechnik wie Computer und Smartphones. Bitte beachten Sie in Ihrem eigenen Interesse, dass für die Löschung der Daten auf den zu entsorgenden Altgeräten jeder Endnutzer selbst verantwortlich ist.

5. Bedeutung des Symbols „durchgestrichene Mülltonne“



Das auf Elektro- und Elektronikgeräten regelmäßig abgebildete Symbol einer durchgestrichenen Mülltonne weist darauf hin, dass das jeweilige Gerät am Ende seiner Lebensdauer getrennt vom unsortierten Siedlungsabfall zu erfassen ist.

Wir behalten uns das Recht auf eventuelle Änderungen und Fehler in der Gebrauchsanleitung vor.

Garprüfung





















EN60350-1: Nur vom Hersteller gelieferte Ausrüstung verwenden.

Setzen Sie das Backblech immer bis zur Endposition an der Führung ein. Legen Sie Gebäck oder Kuchen in Backformen so hinein wie auf dem Bild gezeigt.

*Heizen Sie das Gerät vor, bis die eingestellte Temperatur erreicht ist. Verwenden Sie nicht den Schnellvorheizmodus.

**Heizen Sie das Gerät 10 Minuten lang vor. Verwenden Sie nicht den Schnellvorheizmodus.

***Wenden nach 2/3 der Garzeit.

BACKEN						
Gericht	Ausrüstung	Backform Platzierung		 °C	 min	
Kekse/Plätzchen – Einzelschiene	flaches Backblech		3	150	25-40	
Kekse/Plätzchen – Einzelschiene	flaches Backblech		3	135 **	35-50	
Kekse – zwei Ebenen	flaches Backblech		2, 4	140 **	25-40	
Kekse – drei Schienen/Ebenen	flaches Backblech		1, 4, 5	135	45-60	
Cupcakes – Einzelschiene	flaches Backblech		3	160-170 **	20-30	
Cupcakes – Einzelschiene	flaches Backblech		3	155 **	20-30	
Cupcakes – zwei Ebenen	flaches Backblech		1,5	140 **	30-45	
Cupcakes – drei Schienen/Ebenen	flaches Backblech		1, 3, 5	140-150	30-50	
Biskuittorte	runde Metallform, Durchmesser 26 cm/Gitterschiene		2	150	45-55	
Biskuittorte	runde Metallform, Durchmesser 26 cm/Gitterschiene		2	160	45-55	
Biskuitkuchen – zwei Schienen/Ebenen	2 × runde Metallform, Durchmesser 26 cm/Gitterschiene		2, 4	170 *	45-55	
Apfelkuchen	2 × runde Metallform, Durchmesser 20 cm/Gitterschiene		2	160 **	70-120	
Apfelkuchen	2 × runde Metallform, Durchmesser 20 cm/Gitterschiene		2	160	70-120	

BRATEN

Gericht	Ausrüstung	Backform Platzierung		°C	⌚min	<input type="checkbox"/>
Toastbrot	Gitterschiene		5	max	4-7	<input type="checkbox"/>
Pljeskavica (Hackfleisch-Scheiben)	Gitterschiene + flaches Backblech als Abtropfschale		5	230	25-40 ***	<input type="checkbox"/>



Das Gerätetypenschild befindet sich im Innenraum des Geräts.

Halten Sie die vollständige Seriennummer bereit, wenn Sie sich an den Kundendienst wenden.

Adressen und Telefonnummern des Kundendienstes finden Sie auf der Garantiekarte.

Pelgrim



873483-a4

CE

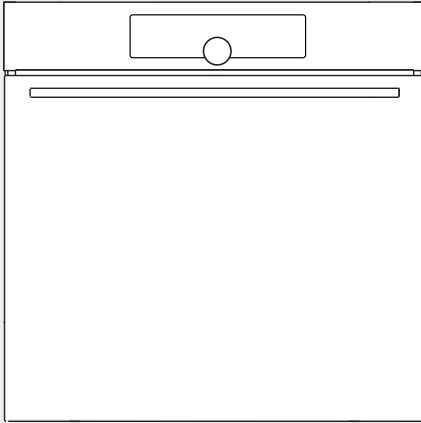

OP560...

Instructions for use Oven

Pelgrim

We thank you for your trust and the purchase of our appliance.

This detailed instruction manual is supplied to make the use of this product easier. The instructions should allow you to learn about your new appliance as quickly as possible.

Make sure you have received an undamaged appliance. If you do find transport damage, please contact the seller from which you purchased the appliance, or the regional warehouse from which it was supplied. The telephone number can be found on the invoice or on the delivery note.

Instructions for installation and connection are supplied on a separate sheet.

The following symbols are used throughout the manual and they have the following meanings:



INFORMATION!

Information, advice, tip, or recommendation



WARNING!

Warning – general danger



It is important that you carefully read the instructions.

Contents

Safety precautions	4
Safe and correct use of the oven during pyrolytic cleaning	6
Other important safety warnings	6
Appliance description	8
Rating plate – product information	8
Control unit	9
Appliance equipment	10
Control lights	10
Guides	10
Oven door switch	11
Cooling fan	11
Oven equipment and accessories	11
Before first use	13
Switching on for the first time	14
Choosing the settings	15
PROFESSIONAL MODE (pro bake)	15
AUTOMATIC MODE (auto bake)	20
CHOOSING EXTRA FUNCTIONS (extra bake)	23
Child lock	24
Starting the cooking process	25
End of cooking and switching off the oven	25
Choosing the general settings	26
General tips and advice for baking	28
Cooking with a temperature probe	29
Recommended doneness levels for different types of meat	31
Cleaning and maintenance	32
Automatic oven cleaning – pyrolysis	33
Using the Aqua Clean program to clean the oven	35
Removing wire and fixed pull-out (extendible) guides	36
Removing and replacing the oven door and glass panes	36
Replacing the bulb	38
Troubleshooting table	39
Special warnings and fault reporting	39
Disposal	40
Cooking test	41

Safety precautions



IMPORTANT SAFETY PRECAUTIONS – CAREFULLY READ THE INSTRUCTIONS AND SAVE THEM FOR FUTURE REFERENCE.

Appliance must be connected to fixed wiring which has incorporated means of disconnection. Fixed wiring must be made in accordance with the wiring rules.

Means for disconnection must be incorporated in the fixed wiring in accordance with the wiring rules.

The appliance must not be installed behind a decorative door in order to avoid overheating.

If the supply cord is damaged, it must be replaced by the manufacturer, its service agent or similarly qualified persons in order to avoid a hazard (only for appliances supplied with connection cord).

During use the appliance becomes hot. Care should be taken to avoid touching the heating elements inside the oven.

This appliance can be used by children aged 8 years and above, and by persons with reduced physical, sensory or mental capabilities or lack of experience and knowledge, if they have been given supervision or instruction concerning the use of the appliance in a safe way, and if they understand the hazards involved. Children shall not play with the appliance. Cleaning and user maintenance shall not be done by children without supervision.

WARNING: Accessible parts may become hot during use. Young children should be kept away.

WARNING: The appliance and some of its accessible parts may become very hot during use. Care should be taken to avoid touching heating elements. Children less than 8 years of age shall be kept away unless continuously supervised.

The appliance is not intended to be controlled by external timers or separate remote control system.

Only use the temperature probe recommended for use in this oven.

Do not use harsh abrasive cleaners or sharp metal scrapers to clean the oven door glass/ the glass of hinged lids of the hob (as appropriate), since they can scratch the surface, which may result in shattering of the glass.

Do not use steam cleaners or high-pressure cleaners to clean the appliance as this may result in an electric shock.

WARNING: Before replacing the light bulb, make sure the appliance has been disconnected from the mains power, in order to prevent the hazard of an electric shock.

Never pour water directly on the bottom of the oven cavity. Temperature differences could result in damage to the enamel coating.

Safe and correct use of the oven during pyrolytic cleaning

Before activating the automatic cleaning process, remove all equipment from the oven: the wire rack, the spit-roasting kit, all baking trays, meat probe, wire and telescopic guides, and any other cookware that is not a part of the oven equipment

Before you start the cleaning process, remove any residue of spilt liquid and all moving parts from the oven cavity.

During the automatic cleaning process, the oven heats up to a very high temperature and it is very hot on the outside as well. Risk of burns! Keep children away from the oven.

Other important safety warnings

The appliance is intended for household use. Do not use it for any other purpose, such as room heating, drying of pets or other animals, paper, fabrics, herbs etc. As this may lead to injury or fire hazard.

Appliance must be connected to fixed wiring which has incorporated means of disconnection. Fixed wiring must be made in accordance with the wiring rules.

Do not lift the appliance by holding it by the door handle.

Oven door hinges may be damaged when under excessive load. Do not stand or sit on the open oven door, and do not lean against it. Also, do not place any heavy objects onto the oven door.

If the power cords of other appliances placed near this appliance get entangled in the oven door, they can be damaged, which in turn can result in a short circuit. Therefore, make sure the power cords of other appliances are always at a safe distance.

Oven door become very hot during operation. A third glass is installed for extra protection, reducing the temperature of the outside surface (only with some models).

Make sure the vents are never covered or obstructed in any other way.

Do not line the oven cavity with aluminium foil, and do not place any baking trays or other cookware on the oven bottom. This would obstruct and reduce air circulation in the oven, slow down the baking process, and destroy the enamel coating.

We recommend you avoid opening the oven door during baking, as this increases power consumption and increases condensate accumulation.

At the end of the baking process, and during baking, be careful when opening the oven door, as there is danger of scalding.

To prevent limescale accumulation, leave the oven door open after baking or using the oven, to allow the oven cavity to cool down to room temperature.

Clean the oven when it has completely cooled down.

Eventual mismatches in colour shades between different appliances or components within a single design line may occur due to various factors, such as different angles under which the appliances are observed, different coloured backgrounds, materials, and room illumination.

Never pour water onto the oven cavity bottom. Temperature differences could result in damage to the enamel coating.

Do not use the appliance if it is damaged. Call an authorized service centre.

Before you activate automatic cleaning, carefully read and observe all instructions in the chapter Cleaning and Maintenance, which describes correct and safe use of this function

Do not place anything on the oven bottom during the automatic cleaning process.

Pyrolytic cleaning involves very high temperatures that may cause smoke and fumes to be released from food residues. We recommend that you ensure thorough ventilation of the kitchen during the pyrolytic cleaning process. Small animals, or pets, are highly sensitive to any fumes released during pyrolytic cleaning of ovens. We recommend removing them from the kitchen during pyrolytic cleaning and ventilating the kitchen thoroughly after the cleaning process.

Do not open the oven door during cleaning.

Make sure no foreign objects enter the opening for locking the door guide, as this could block automatic door locking during the oven cleaning process.

Do not touch any metal surfaces or parts of the appliance during the automatic cleaning process!

In case of a power outage during the automatic cleaning process, the program will be terminated after two minutes and the oven door will remain locked. The door will be unlocked, when the appliance senses that the temperature has dropped to below 150 °C in the centre of the oven cavity.

After the self-cleaning process, the oven cavity and the oven accessories can discolour and lose their sheen. This does not affect their functionality.



Attention – hot surface during pyrolytic cleaning



WARNING!

Carefully read the instructions for use before connecting the appliance. Repair or any warranty claim resulting from incorrect connection or use of the appliance shall not be covered by the warranty.

Appliance description



INFORMATION!

Appliance functions and equipment depend on the model.

Basic equipment of your appliance includes wire guides, shallow baking tray, and a wire rack.

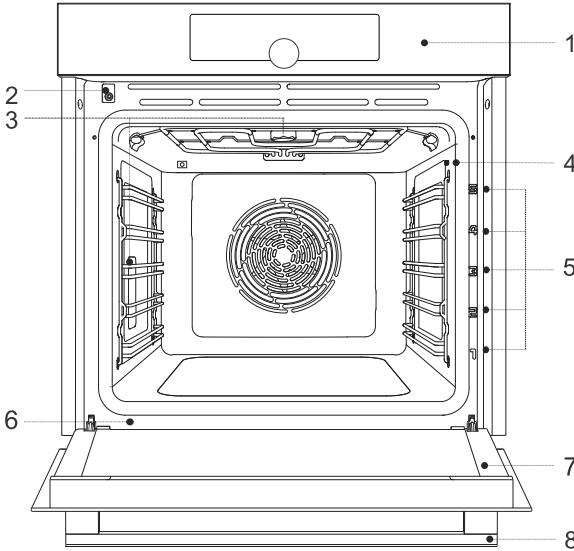

- | | |
|----------------------------|---------------------------|
| 1 Control unit | 5 Guides – cooking levels |
| 2 Door lock with a switch | 6 Rating plate |
| 3 Lighting | 7 Oven door |
| 4 Temperature probe socket | 8 Door handle |

Rating plate – product information

A rating plate with basic information about the appliance is attached to the edge of the oven. Precise information on appliance type and model can also be found on the warranty sheet.

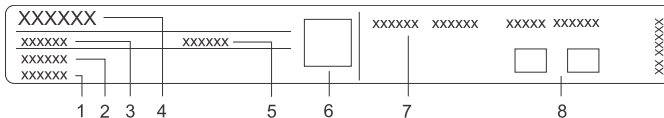

- | | |
|-----------------|------------------------------------|
| 1 Serial number | 5 Code/ID |
| 2 Model | 6 QR code (depending on the model) |
| 3 Type | 7 Technical information |
| 4 Brand | 8 Compliance indications/symbols |

Control unit

(depending on the model)

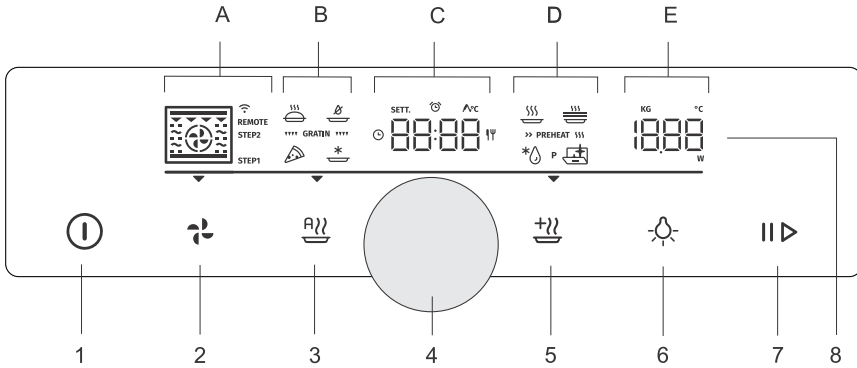

1. on I off key
2. (pro bake) professional mode key
3. (auto bake) automatic mode key
4. settings selection and confirmation knob
 - rotate the knob to choose a setting
 - press the knob to confirm the setting
5. (extra bake) key for extra functions and general appliance settings
6. (light) key for switching the oven lighting on and off
7. start I stop key for starting or pausing, and confirming settings
8. Display unit:
 - A. baking systems, step mode (STEP), connectivity (WIFI, REMOTE)
 - B. special baking systems, automatic programs, gratins
 - C. clock, timer functions, temperature probe, baking time
 - D. special programs, preheating
 - E. temperature, weight



INFORMATION!

For better key response, touch the keys with a large area of your fingertip. Each time you press a key, this will be acknowledged by a short acoustic signal (if the function is available).

Appliance equipment

Control lights

Oven light: oven light is switched on when you open or close the oven door, when you switch on the oven, at the end of the baking process, and when you touch the oven light key on the control unit.

Guides

- The guides allow cooking or baking on 5 rack levels.
- The height levels of guides into which the racks can be inserted shall be counted from bottom up.
- Guide levels 4 and 5 are intended for grilling/broiling.
- When inserting equipment, it should be correctly rotated.

Wire guides

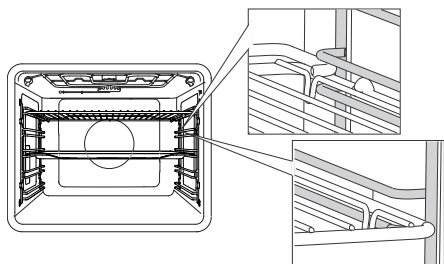

In case of wire guides, always insert the wire rack and the baking tray into the slot between the upper and lower part of each guide level.

Fixed pull-out guides

(depending on the model)

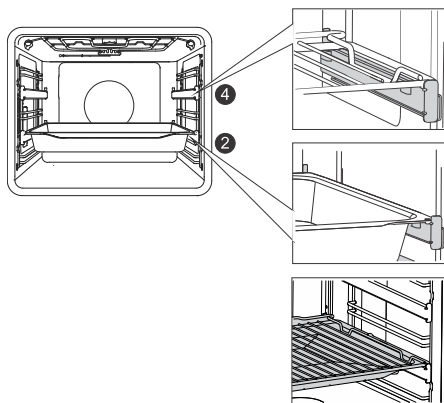

Pull-out guides may be fitted for the 2nd and 4th level.

In case of fixed pull-out guides, place the rack or baking tray onto the guide. You can place the wire rack directly onto a baking tray (shallow or deep all-purpose baking tray) and place both onto the same guide; in this case, the baking tray acts as a drip tray.

Click-on pull-out guides

(depending on the model)



The click-on pull-out guide can be inserted into any space between two wire guides.

Place the guide symmetrically onto the wire guides on the left and the right side of the oven cavity. First, hook the upper clip of the guide under the wire of the wire guide. Then, press the lower clip into the right position until you hear a **CLICK**.

NOTE: The guides can be attached to any height between two levels of wire guides.



INFORMATION!

The click-on pull-out guides cannot be mounted onto guides with fixed double-level partial extension. They can, however, be mounted on to single-level partially extendible guides, to levels 3-4 and 4-5.

Make sure the pull-out guide is correctly rotated and that it extends outwards, i.e. out from the oven.

Oven door switch

(depending on the model)

If the oven door is opened during oven operation, the switch turns off the heater and fan in the oven cavity. When the door is closed, the switch turns the appliance operation back on.



WARNING!

Using the oven with the door open and the door switch engaged (closed) is not allowed. The oven will signal an error, and it will have to be reset.

Cooling fan

The appliance is fitted with a cooling fan that cools the housing, the door, and the appliance control unit. After the oven is switched off, the cooling fan continues to operate for a short while in order to cool down the oven.

Oven equipment and accessories

(depending on the model)



WARNING!

Before pyrolytic cleaning, wait for the oven to cool down and remove all equipment and accessories from it, including the guides (depending on the model).



The **WIRE RACK** is used for grilling/broiling or as support for a pan, baking tray or baking dish with the food you are baking.



INFORMATION!

There is a safety latch on the wire rack. Therefore, the wire rack has to be lifted slightly at the front when pulling it out from the oven.

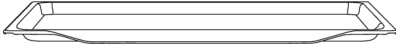

SHALLOW BAKING TRAY is used for flat and small pastry. It can also be used as a drip tray.



WARNING!

The shallow baking tray may deform as it heats up in the oven. Once it cools down, it returns to the initial shape. Such deformation does not affect its function.

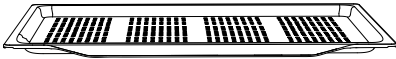

The **AIRFRY BAKING TRAY** is used for cooking with systems that feature steam injection and for AirBake. The perforation improves AirBake around the food for a crispier crust.

When cooking food with high liquid content (water, fat), place the shallow baking tray or all-purpose deep baking tray one rack lower to serve as drip tray.



Temperature **PROBE(A)BAKESENSOR**).



WARNING!

The appliance and some of the accessible parts tend to heat up during cooking.

Before first use

- Remove oven accessories and any packaging (cardboard, polystyrene foam) from the oven.
- Wipe the oven accessories and interior with a damp cloth. Do not use abrasive or aggressive cloths or cleaners.
- Heat an empty oven for approximately one hour with the top and bottom heater system at a temperature of 250 °C. The characteristic "new oven scent" will be released; therefore, ventilate the room thoroughly during this process.

Switching on for the first time

After connecting your appliance or after an extended power outage, 12:00 will flash on the display.

First, choose and confirm the following basic settings.



INFORMATION!

Change them by rotating the **KNOB**. To confirm the desired setting, press the **KNOB** or touch the **II ▷** key.



1. CLOCK SETTING

Set the clock/time of day. First, set and confirm the minutes; then set and confirm the hours.



INFORMATION!

To set or adjust the clock later on, see chapter Extra functions.



2. ACOUSTIC SIGNAL VOLUME

Medium volume is the default setting. The sign **VoL** and the currently set value for the acoustic signal volume will appear on the display unit. Rotate the **KNOB** to increase or decrease the key volume.



3. DISPLAY DIMMER

Medium light intensity is the default setting. The sign **brht** and the currently set value for the display light intensity will appear on the display unit. Rotate the **KNOB** to increase or decrease lighting intensity.

After you confirm the selected settings, the clock will appear on the display unit. The appliance is in standby mode.

Choosing the settings

The interface allows choosing several operating modes:

- Professional mode (pro bake)
- Automatic mode (auto bake)
- Extra functions (extra bake)
- Step program (STEP) in the professional mode (pro bake)
- Automatic programs in automatic mode (auto bake)

INFORMATION!

- Rotate the KNOB to scroll through the settings.
 - First, confirm the selected setting by pressing the KNOB; then, change the setting.
 - Confirm each setting by pressing the KNOB.
 - A line and an arrow indicate the location of the parameter that you are looking to set.
 - Press the **||▶** key to start the program.
 - Operation of the **⓪** key:
 - brief touch: switch the oven on or off, stop the baking process or function.
 - long touch: the oven switches to low power consumption (power saving) mode.
- No key or KNOB are active, except for the **⓪** key. To switch on the oven, long-touch this key.

PROFESSIONAL MODE (pro bake)

This function allows setting the baking parameters – baking system, temperature, fast preheating, and baking time – freely, at the user's discretion.

Touch the  key and set the following:

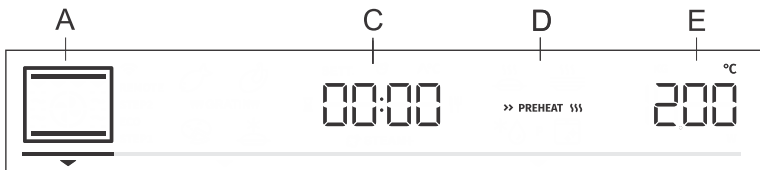

- A. baking system
- C. program duration
- D. preheating
- E. temperature

Additionally, the following can be set:

- timer functions (see chapter Timer functions)
- step baking mode (STEP) (see chapter Step program)
- gratin (GRATIN) (see chapter Starting the cooking process)

Fast preheat

Use the fast preheating function if you wish to heat the oven to the desired temperature as quickly as possible.

To activate fast preheating, rotate the KNOB to the setting **>> PREHEAT \$\$\$** (see image, label D). Confirm the selection. Rotate the KNOB to select the fully lit sign and confirm it. The function is now activated.

When the selected temperature is reached, the preheating process stops and an acoustic signal is emitted. **door** will appear on the display unit. Open the door and insert the food. The program will automatically continue baking with selected settings.



INFORMATION!

When the fast preheat function is activated, delayed start function cannot be used.

CHOOSING THE COOKING SYSTEM





INFORMATION!

Appliance functions and equipment depend on the model.

Symbol	Use
	HOT AIR Hot air allows better flow of hot air around the food. This way, it dries out the surface and creates a thicker crust. Use this system to cook meat, pastry and vegetables, and to dry food on a single rack or multiple racks simultaneously.
	HOT AIR AND BOTTOM HEATER This system is optimal for baking homemade pizza and pastry with higher water content. Use it to bake on a single rack, when you want the food to be done faster and to be crunchy.
	HOT AIR AND TOP HEATER This cooking method results in a crunchy crust without added fat. This is a healthy version of fast-food frying, with fewer calories in the cooked food. Suitable for smaller cuts of meat, fish, vegetables, and frozen products ready for frying (French fries, chicken nuggets).
	GRILL WITH HOT AIR Hot air allows better flow of hot air around the food. This will dry out the surface. In combination with the grill heater/broiler, this will also result in a more intensive colour. For faster baking of meat and vegetables.
	TURBO BAKE For dishes where even crispiness from all sides is desirable. The system is also suitable as the first step in the step baking mode, as it allows quick browning of the surface in the first stage and slow baking in the second stage. The meat will be juicy with a nicely browned crust.
	LARGE GRILL Use this system to grill large amounts of flat-shaped food like toast, open sandwiches, grill sausages, steaks, fish, skewers etc., as well as for cooking au gratin and for browning the crust. The heaters mounted on the top of the oven cavity evenly heat the entire surface. Maximum allowed temperature: 240 °C
	TOP AND BOTTOM HEATER Use this system for conventional baking on a single rack, making soufflés, and baking at low temperatures (slow cooking).
	GENTLE BAKING For gentle and controlled slow cooking of delicate food (soft cuts of meat) and baking pastry with a crunchy bottom.
	TOP AND BOTTOM HEATER WITH FAN For even baking of food on a single rack, and for making soufflés.

Table continued from last page

Symbol	Use
	LARGE GRILL WITH FAN For roasting poultry and larger cuts of meat under a broiler.
	LARGE GRILL AND BOTTOM HEATER For faster baking on a single rack and for crisply browning the top of your pastry.
	GRILL WITH BOTTOM HEATER AND FAN For optimum baking of yeast-leavened dough, all types of bread, and for preservation.



INFORMATION!

In these systems, it is possible to use the gratin function (see chapter Starting the cooking process).

Touch the **||▷** key to start the cooking process. Selected settings will appear on display unit.

TIMER FUNCTIONS

Rotate the KNOB to select the timer functions.

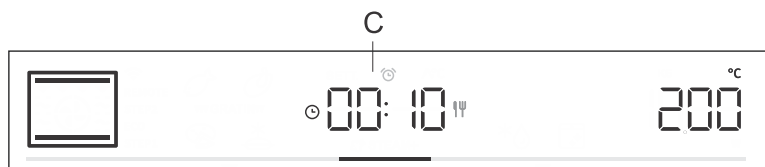

Timed cooking

In this mode, you can specify the duration of oven operation (cooking time).

The cooking duration symbol  will appear on the display unit. Rotate the KNOB to set the desired cooking time. Confirm the setting by pressing on the KNOB.

Touch the **||▷** key to start baking.



Setting the delayed start



INFORMATION!

Delayed start is not possible when the preheating function is activated.



Use this function when you wish to start cooking the food in the oven after a certain period of time. Place the food into the oven, then set the system and temperature. Then, set the program duration and the time when you wish your food done.

Example:

Current time: 12:00 (noon)

Cooking time: 2 hours

End of cooking: at 18:00 (6 p.m.)

The cooking duration symbol  will appear on the display unit. Choose the setting and confirm it by pressing the KNOB (in our case, 2:00). Press the KNOB again and rotate it to select the symbol . Confirm and set the time when you wish your food to be done (in our case, this is 18:00, or 6 p.m.). Desired cooking end time will appear on the display unit (18:00). Confirm the setting by pressing on the KNOB.

Touch the  key to start baking.

While waiting to be activated, the oven switches to a partial stand-by (the display unit goes dark). The oven will switch on with the selected settings automatically (in our case at 16:00, or 4 p.m.). The oven will switch off at the set time (in our case, this is 18:00, or 6 p.m.).



INFORMATION!

Cooking end time and the clock will alternate on the display unit.

After the set time expires, the oven will automatically stop operating. Sign **End** and **00.00** will alternate on the display unit. An acoustic signal will be emitted, which can be turned off by touching any key. After one minute, the acoustic signal will be switched off automatically.



WARNING!

This function is not suitable for food requiring fast preheating.

Perishable food should not be kept in the oven for a long time.

Before using this mode, check whether the clock on the appliance is accurately set.



Minute minder setting

The minute minder can be used independently of oven operation. The longest possible setting is 24 hours. During the last minute, the minute minder is displayed in seconds.

Rotate the KNOB to select the  symbol and confirm your setting. Rotate the KNOB and set the minute minder duration. Confirm the setting by pressing on the KNOB.



INFORMATION!

The select timer function can be reset to 00:00 by long-pressing the KNOB.



INFORMATION!

The most recently used timer function values can be stored and offered as preset values the next time you use the timer. As a factory setting, this function is off, but it can be activated (see chapter Selecting extra functions, Adaptive function).

STEP PROGRAM

This function allows baking in two steps or stages (two consecutive baking steps are combined in a single cooking process).

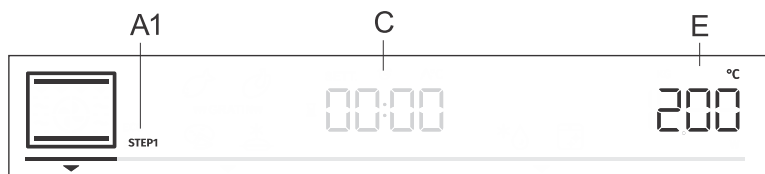

A1. first cooking step STEP1, (STEP2)

C. program duration/end of program (see chapter Timer Functions)

E. temperature

Step: STEP1

In the  mode, set the baking system and temperature. You can also choose the rapid preheating function. Then, set the baking duration for STEP1 (see chapter Timer Functions). Confirm the setting by pressing on the KNOB.

INFORMATION!

In STEP1, you can set the delayed start; however, if you do so, you cannot activate fast preheating.

Step: STEP2

Press and hold the  key. STEP2 (second cooking step) will appear on the display unit (the first one has already been set). Set the baking system, temperature, and duration. Confirm the setting by pressing on the KNOB.

If you wish, you can also modify STEP1 or STEP2 before starting them.

Touch the  key and select STEP1. Now you can change the settings. Then, do the same for STEP2.

To delete the step mode, press and hold the  key.

Touch the  key to start baking. The oven first starts to operate with the settings selected for STEP1. When the STEP1 is done, STEP2 is activated.

AUTOMATIC MODE (auto bake)

In this mode, you may choose between special baking systems or automatic programs (preset programs for particular types of food).

Special baking systems

Touch the  key and set the following:

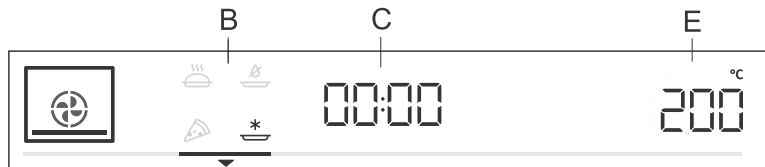





B. special baking systems

C. program duration (see chapter Timer functions)

E. temperature

Rotate the KNOB and choose your settings. Preset values will be displayed: You can change the temperature and program duration.

Symbol	Use
	BAKING FROZEN FOOD¹⁾ This method allows baking frozen food in a shorter period of time without pre-heating. Optimum for pre-baked frozen products (bakery products, croissants, lasagne, French fries, chicken nuggets), meat and vegetables.
	PIZZA SYSTEM¹⁾ This system is optimal for baking homemade pizza and pastry with higher water content. Use it to bake on a single rack, when you want the food to be done faster and to be crunchy.
	SLOW BAKING²⁾ For gentle, slow and even cooking of meat, fish and pastry on a single rack. This cooking method will leave the meat with a higher water content, making it juicier and more tender, while pastry will be evenly browned/baked. This system is used in the temperature range between 140 °C and 220 °C.
	AIRBAKE¹⁾ This cooking method results in a crunchy crust without added fat. This is a healthy version of fast-food frying, with fewer calories in the cooked food. Suitable for smaller cuts of meat, fish, vegetables, and frozen products ready for frying (French fries, chicken nuggets).

¹⁾ In these systems, it is possible to use the gratin function (see chapter Starting the cooking process).

²⁾ This function is used for determining the energy efficiency class pursuant to the EN 60350-1 standard.

Fast preheat

Cooking procedures for some dishes in the auto bake mode also include the fast preheating function. The sign will be fully lit. When the selected temperature is reached, the preheating process stops and an acoustic signal is emitted. **door** will appear on the display unit. Open the door and insert the food. The program will automatically continue baking with selected settings.

**INFORMATION!**

When the fast preheat function is activated, delayed start function cannot be used.

Automatic programs

In the automatic mode (auto bake), you may choose between numerous automatic programs (the appliance will recommend the optimum cooking method, temperature, and cooking duration depending on the type of food specified).

Press and hold the  key to display the automatic programs on the display unit (see table). Suggested baking system, temperature and duration can also be changed at your discretion. Where possible, you can also set the weight of the food.

Confirm your setting by pressing the KNOB. Touch the  key to start baking. Preset values will appear on the display unit.

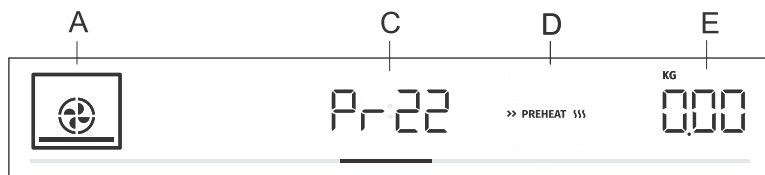

- A. baking system
- C. automatic program indication/program duration
- D. fast preheating
- E. selected amount

Indication	Program name	Equipment	Level	Preheating	Turning
Pr01	piped cookies	shallow baking tray	3	yes	no
Pr02	cupcakes	shallow baking tray	3	yes	no
Pr03	sponge cake	baking pan/dish on wire rack	2	yes	no
Pr04	yeast-leavened small pastry	shallow baking tray	2	yes	no
Pr05	puff pastry	shallow baking tray	2	yes	no
Pr06	apple pie	baking pan/dish on wire rack	2	no	no
Pr07	apple strudel	shallow baking tray	2	no	no
Pr08	chocolate soufflé	baking pan/dish on wire rack	3	yes	no
Pr09	rising and proofing	shallow baking tray	2	no	no
Pr10	bread	shallow baking tray	2	yes	no
Pr11	pork roast	small baking dish on wire rack	2	no	no
Pr12	roasted beef	small baking dish on wire rack	2	no	no
Pr13	poultry – whole	wire rack with a drip tray	2	no	after 2/3 of cooking time

Table continued from last page

Indication	Program name	Equipment	Level	Preheating	Turning
Pr14	poultry – smaller pieces	wire rack with a drip tray	3	no	after 2/3 of cooking time
Pr15	meat loaf	baking pan/dish on wire rack	2	no	no
Pr16	oven-baked beef steak	wire rack with a drip tray	4	no	after 2/3 of cooking time
Pr17	meat – slow cooking	small baking dish on wire rack	2	yes	no
Pr18	baked/grilled fish	wire rack with a drip tray	4	no	after 2/3 of cooking time
Pr19	baked potatoes – wedges	shallow baking tray	3	no	no
Pr20	Vegetable soufflé	baking pan/dish on wire rack	2	no	no
Pr21	lasagne	baking pan/dish on wire rack	2	no	no
Pr22	homemade pizza	shallow baking tray	1	yes	no



INFORMATION!

Gratin function can be used with some automatic programs (see chapter Starting the cooking process).

CHOOSING EXTRA FUNCTIONS (extra bake)

Touch the  key to display extra functions with their respective preset values on the display unit.

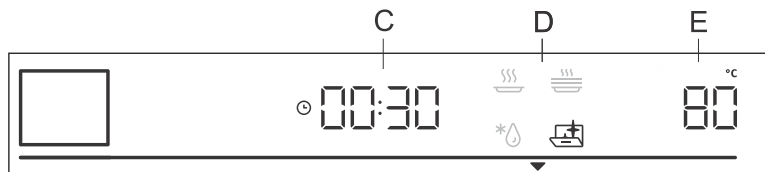

- C. cooking duration
- D. program
- E. preset temperature

Rotate the KNOB and select the program. Preset values will be displayed: Some programs allow setting the temperature and cooking time.

INFORMATION!

Rotate the KNOB to scroll through the programs. Confirm each setting by pressing the KNOB.



Aqua clean

This program allows easy removal of stains from the oven (see chapter Cleaning and Maintenance.)



Defrosting

Use this function to slowly defrost frozen food (cakes, pastry, bread, rolls, and deep-frozen fruit). Preset program values may be changed (temperature, cooking duration).

Halfway through the defrost time, the pieces should be turned over, stirred and separated if they were frozen together.



Reheating

This is used to keep warm the food that has already been cooked. You may set the temperature and reheating start and end time.



Plate warming

Use this function to reheat your dinnerware (plates, cups) before serving food in it to keep the food warm longer. You may set the temperature and reheating start and end time.



Pyrolysis

This function allows automatic cleaning of the oven interior by high temperature that incinerates the fat residues and other impurities to reduce them to ashes.

Child lock

To activate the child lock, press and hold (for 5 seconds) the light key . **Loc** will appear on the display unit. When you long-press the light key again, the child lock is deactivated.

- If the child lock is activated with no timer function engaged (only clock is displayed), then the oven will not operate.
- If the child lock is activated after a timer function has been set, then the oven will operate normally; however, it will not be possible to change the settings.
- When the child lock is activated, cooking or baking systems (modes) or additional functions cannot be changed. The cooking/baking/roasting process can only be stopped or switched off.
- Child lock will remain active after the oven is switched off. To select a new system, the child lock must first be deactivated.

Starting the cooking process



Start the cooking process by pressing the  key. Until the set temperature is reached for the first time, the current and the set temperature will alternate on the display unit. The temperature symbol flashes at first. When the desired temperature is reached, it goes off.



INFORMATION!

If no timer function is selected, cooking time will appear on the display unit. A short acoustic signal is emitted when the oven reaches the selected temperature.

*** GRATIN ***

Extra gratin

You may only activate this function 10 minutes after the start of the cooking process (the symbol ***** GRATIN ***** will appear on the display unit).

Press the KNOB to open settings. Rotate the KNOB to the sign ***** GRATIN ***** and confirm your selection. Rotate the KNOB again and select the fully lit sign. Confirm your selection. The function is now activated. Cooking time of 10 minutes (10:00) will appear on the display unit.

To change the duration, press on the KNOB twice and rotate it to adjust the time (max. 30 min). Confirm your selection.

The function is used in the last stage of the cooking process when you add sauce/wet rub or dry rub onto the food, or when you wish to additionally brown the crust. A golden-brown crust will form on the dish during the gratin process, which protects the food from drying out, while also imparting a more pleasant appearance and better flavour.



INFORMATION!

The function can also be switched off while it is in progress. Rotate the KNOB to setting ***** GRATIN *****. Choose the dimmed sign and confirm it by pressing on the KNOB.

End of cooking and switching off the oven

Stop the cooking process by touching the  key. **End** appears on display unit and an acoustic signal is emitted.



INFORMATION!

After the operation is completed, all timer settings are also stopped and deleted, except for the minute minder. Time of day (clock) will be displayed. The cooling fan will continue to operate for a while.

After the use of the oven, some water may be left in the condensate channel (underneath the door). Wipe the channel with a sponge or a cloth.

Choosing the general settings

Press and hold the  key. **SEtT** will appear on the display unit for a few seconds. Then, the general settings menu will appear.



INFORMATION!

Rotate the KNOB to scroll through the settings. Confirm each setting by pressing the KNOB or the  key.



Clock display

Rotate the KNOB to set the clock. **CLoc** will appear on the display unit. After confirming, you can choose between the 12h and 24h clock display. Confirm, then set the clock/time of day. First, set the minutes. Confirm, and then set the hours and confirm again.



Acoustic signal volume

Choose between three acoustic signal volume levels. Rotate the KNOB to choose the **VoL** setting. Confirm the setting and set the volume. There are four available volume levels (zero bars – OFF, one, two or three bars).



Display illumination

Choose between three levels of display light intensity. Rotate the KNOB to select the **brht** setting. Confirm your selection and choose lower or higher intensity. There are three available illumination levels (one, two or three bars).



Display unit – night mode

This function will automatically dim the display (switch from high to low display illumination level) during night time (8:00 p.m. to 6:00 a.m.). Choose the **nGht** setting. Rotate the KNOB to switch On or OFF.



Standby

This function switches the clock display on or off. Select the **hidE** setting. Rotate the KNOB to switch On or OFF.



Adaptive function

The function allows adjusting the set cooking temperature and the cooking time. As a factory default, this function is deactivated, but you can activate it.

When the function is activated, the most recent cooking time is displayed. Settings for the most recent cooking session lasting at least 1 minute are taken into account.

AdPt will appear on the display unit. To deactivate the function, rotate the KNOB to position OFF. Follow the same procedure to activate the function. Select "On" on the display unit.



Automatic fast preheating

This function allows automatic addition of fast preheating to the baking systems that allow it.

Rotate the KNOB to select the **Auto** setting. Choose On or OFF.





Sabbath

The Sabbath function allows keeping the food warm in the oven without having to switch the oven on or off.

Rotate the KNOB to select **SAbb**. Choose On or OFF.

Set the duration (between 24 and 72 hours) and temperature. Confirm each setting by pressing the KNOB.

If you wish the oven light to be on all the time, switch it on by touching the  symbol.

Touch the  key to start the countdown. **SAbb** will appear on the display unit.

All sounds and operation, except for the  key, will be deactivated.

INFORMATION!

In case of a power outage, the Sabbath mode will be deactivated and the oven will return to the initial state.



Factory settings

This function allows resetting the appliance to factory settings. **FAct** will appear on the display unit. Rotate the KNOB to select rES. Press the  key until the end of the animation to confirm.

WARNING!

After a power outage or after the appliance is switched off, additional function settings will remain stored for no more than a few minutes. Then, all settings, except for the acoustic signal volume and display dimmer will be reset to factory defaults.

General tips and advice for baking

- Remove all unnecessary equipment from the oven during baking
- Use equipment made of heat-resistant non-reflective materials (supplied baking trays and dishes, enamel-coated cookware, tempered glass cookware). Bright-coloured materials (stainless steel or aluminium) materials reflect heat. As a result, thermal processing of food in them is less effective.
- Always insert the baking sheets and trays to the end of the guides. When baking on the wire rack, place the baking dishes or trays in the middle of the rack.
- For optimum food preparation, we recommend observing the guidelines specified in the cooking table. Choose the lower specified temperature and the shortest specified cooking time. When this time expires, check the results and then adjust the settings as necessary.
- Unless it is absolutely necessary, do not open the oven door during baking.
- Do not place the baking trays directly onto the oven cavity bottom.
- Do not use the all-purpose deep baking tray on the 1st guide level while the appliance is operating.
- Do not cover the oven cavity bottom or the wire rack with aluminium foil.
- With longer cooking programs, you can switch off the oven approximately 10 minutes before the end of cooking time to make use of the accumulated heat.
- Always place the baking dishes onto the wire rack.
- When baking on several levels at the same time, insert the all-purpose deep baking tray into the lower level.
- When cooking according to recipes from older cookbooks, use the bottom and top heater system (as in conventional ovens) and set the temperature 10 °C lower than specified in the recipe.
- If you are using parchment paper, make sure it is resistant to high-temperatures. Always trim it accordingly. Parchment paper prevents the food from sticking to the baking tray and makes it easier to remove the food from the baking tray.
- When cooking larger cuts of meat or pastry with higher water content, a lot of steam will be generated inside the oven, which in turn may condense on the oven door. This is a normal phenomenon which will not affect the operation of the appliance. After the cooking process, wipe the door and the door glass dry.
- When baking directly on the wire rack, insert the all-purpose deep tray one level lower to serve as a drip tray.

Fast preheating of the oven: If you are using the fast preheating function, do not insert the food into the oven until the oven is fully heated. Temperature has a substantial effect on the final result. Fast preheating is recommended for delicate cuts of meat (sirloin), and for yeast-leavened and sponge dough that require a shorter baking time. Heating an empty oven consumes a lot of energy. Therefore, if possible, we recommend cooking several dishes in succession, or making several dishes simultaneously.

GentleBake: Allows slow and controlled cooking at a low temperature. The meat juices are distributed evenly, and the meat remains juicy and tender. The GentleBake slow cooking method is suitable for delicate boneless meat cuts. Before slow cooking, sear the meat thoroughly from all sides in a frying pan.

Cooking with a temperature probe (**BAKESENSOR**)

(depending on the model)

The temperature probe allows for accurate monitoring of the core temperature of the food during cooking.

WARNING!

The temperature probe should not be in direct vicinity of the heating elements.

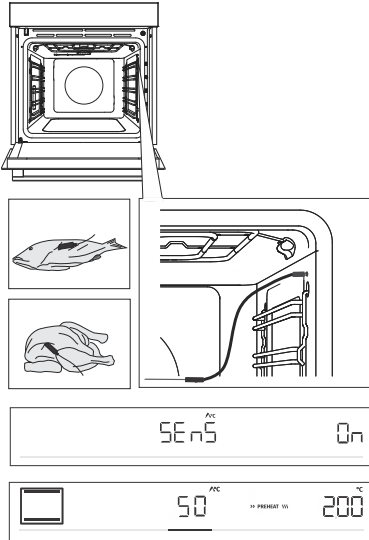

1 Stick the metal end of the probe into the thickest part of the food.

2 Plug the probe plug into the socket located in the upper-right corner at the front of the oven cavity (see figure). **SEnS** will appear on the display unit. To activate the function, rotate the KNOB to position On. Follow the same procedure to deactivate the function. Select OFF on the display unit.

NOTE: To enter the **SEnS** menu, stop the current cooking process and connect the probe to the socket. When you insert the probe into the socket, the previously selected or preset functions on the oven are deleted.

3 Choose the desired system and cooking temperature (in the temperature range of up to 230 °C). Probe operation symbol and the preset temperature will appear on the display unit. To change the temperature, rotate the KNOB. Select the desired final core temperature of the food (in the temperature range between 30 and 99 °C).

NOTE: When using the probe, setting the cooking time is not possible.

4 Confirm the setting by pressing the **II ▷** key.

5 When the set core temperature is reached, the oven will stop operating. **End** will appear on the display unit. An acoustic signal will be heard which you may turn off by touching any key. After one minute, the acoustic signal will be switched off automatically.

**INFORMATION!**

During the cooking process, set and current food core temperature alternate on the display unit. You may change the cooking temperature or the target food core temperature during the cooking process.

Correct use of the probe, by type of food:

- poultry: stick the probe in the thickest part of the breast;
- red meat: stick the probe into a lean part that is not marbled with fat;
- smaller chunks with bone: stick them into an area along the bone;
- fish: stick the probe behind the head, towards the spine.

**WARNING!**

After use, carefully remove the probe from the food, unplug from the socket in the oven cavity, and clean it.

If SEoS appears on the display unit when the temperature probe is not connected, clean the socket. Try connecting and disconnecting the temperature probe several times in a row.

**INFORMATION!**

If you do not use the probe, remove it from the oven.

Recommended doneness levels for different types of meat

Type of food	blue (raw)	medium rare	medium	medium well	well done
BEEF					
beef, roast	46-48	48-52	53-58	59-65	68-73
beef, sirloin	45-48	49-53	54-57	58-62	63-66
roast beef/rump steak	45-48	49-53	54-57	58-62	63-66
burgers	49-52	54-57	60-63	66-68	71-74
VEAL					
veal, sirloin	45-48	49-53	54-57	58-62	63-66
veal, rump	45-48	49-53	54-57	58-62	63-66
PORK					
roast, neck	/	/	/	65-70	75-85
pork, loin	/	/	/	60-69	/
meat loaf	/	/	/	/	80-85
LAMB					
lamb	/	60-65	66-71	72-76	77-80
MUTTON					
mutton	/	60-65	66-71	72-76	77-80
GOAT MEAT					
goat	/	60-65	66-71	72-76	77-80
POULTRY					
poultry, whole	/	/	/	/	82-90
poultry, breast	/	/	/	/	62-65
FISH AND SEAFOOD					
trout	/	/	/	62-65	/
tuna	/	/	/	55-60	/
salmon	/	/	/	52-55	/

Cleaning and maintenance



WARNING!

Before cleaning, unplug the appliance from the power mains and wait for the appliance to cool down.

Children should not clean the appliance or perform maintenance tasks without proper supervision.

For easier cleaning, oven cavity and baking tray are coated with special enamel for a smooth and resistant surface.

Regularly clean the appliance and use warm water and hand dishwashing liquid to remove larger impurities and limescale. Use a clean soft cloth or sponge cloth.

Appliance exterior: use hot soapsuds and a soft cloth to remove impurities, then wipe the surfaces dry.

Appliance interior: for stubborn dirt and grime, use conventional oven cleaners. When using such cleaners, thoroughly wipe the appliance with a wet cloth to remove all cleaner residue.

Accessories and guides: clean with hot soapsuds and a damp cloth. For stubborn dirt and grime, we recommend prior soaking and use of a brush.



INFORMATION!

Never use aggressive or abrasive cleaners and accessories (abrasive sponges and detergents, stain and rust removers, scrapers for glass ceramic plates).

Oven equipment is dishwasher-safe.

Food residue (fat, sugar, protein) can ignite during the use of the appliance. Therefore, remove larger chunks of dirt from the oven interior and accessories before each use.

Automatic oven cleaning – pyrolysis



WARNING!

Before pyrolytic cleaning, wait for the oven to cool down and remove all equipment and accessories from it, including the guides (depending on the model).

This function uses high temperature to make it easier to clean the appliance interior and some of the supplied equipment (all-purpose deep baking tray, shallow baking tray).

During the cleaning process, fat residues and other impurities are incinerated and reduced to ashes.

There are three pyrolysis (cleaning intensity) levels available, with varying duration of the process:

Level	Cleaning intensity	Cleaning purpose	Program duration
1	Quick cleaning	For minor impurities	2 hours
2	Medium-intensity cleaning	For noticeable major impurities	2.5 hours
3	Intensive cleaning	For stubborn and persistent (older) impurities	3 hours



INFORMATION!

The more stubborn the dirt, the higher the level that should be selected.

Preparing for pyrolytic cleaning

- Remove all visible dirt and food residue from the oven cavity.
- Always remove the guides and all unnecessary equipment from the appliance.
- Always start the pyrolysis process when the appliance has cooled down.



1. Touch the **extra bake** key to display extra functions on the display unit. Rotate the KNOB so that the symbol and **P** are lit up, and confirm your selection. Three cleaning intensity levels will appear on the display. Rotate the KNOB to select the cleaning intensity level. The more stubborn the dirt, the higher the level that should be selected. Medium level is selected as the default setting.

Confirm your setting by pressing on the KNOB. Touch the **start | stop** key. Time starts counting down.



2. After a certain period of time, oven door will be automatically locked for your safety. **Loc** will appear on the display unit while the lock is engaged.



3. When the program is completed, **End** will appear on the display unit and an acoustic signal will be emitted.

- Unpleasant odours and smoke can be released during the pyrolysis process, as well as irritant fumes and gases. Therefore, ensure adequate ventilation of the room and do not stay in the room for too long. Do not allow children or pets near the oven during this process.
- When the pyrolytic cleaning process is complete and the oven has cooled down, the oven door will be unlocked automatically.

- Once the oven cavity has fully cooled down, wipe it with hot soapsuds and a soft cloth to remove any residue (e.g. ashes).
- In case of average use of the oven, we recommend running the pyrolytic cleaning process once per month.

 **WARNING!**

During the pyrolysis process, food and fat residues may ignite. Therefore, remove all impurities from the oven interior before starting the process.

Appliance exterior will heat up to a high temperature during the pyrolytic cleaning process. Do not touch the oven door and never hang and combustible objects, such as kitchen cloths or towels, on the door handle.

Do not attempt to open the door while it is locked (during pyrolytic cleaning and while the appliance is cooling down after the process)! The cleaning process may be terminated and there is a risk of burns!

Small animals or pets can be particularly sensitive to any fumes. We recommend removing them from the room during the pyrolytic cleaning process and ventilating the room thoroughly once the cleaning process is complete.

Pyrolytic cleaning the supplied accessories

- The supplied accessories (all-purpose deep baking tray, shallow baking tray) may only be cleaned with pyrolysis if the oven is fitted with extra wire rack guides.
- Insert the accessories into the groove on the second or third guide level – never use the first guide level.
- After the pyrolytic cleaning, wait for the equipment to cool down and clean it with hot soapsuds and a damp cloth.

 **WARNING!**

If the oven is fitted with extendible guides, the equipment may not be cleaned with pyrolysis.

 **INFORMATION!**

For better cleaning results, we recommend cleaning the oven and the accessories/equipment separately. When using the pyrolytic cleaning process to clean the equipment, the oven cavity may not be completely clean at the end of the cycle.

If you are not happy with the cleaning results, we recommend repeating the process.

As a result of the automatic pyrolytic cleaning, the oven cavity and the oven accessories may discolour and lose their sheen. This does not affect the functionality of the oven or the accessories/equipment.

Using the Aqua Clean program to clean the oven



This program makes it easier to remove any stains from inside the oven.

The function is the most effective if used regularly, after each use.

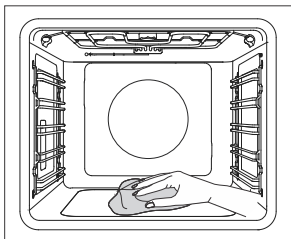
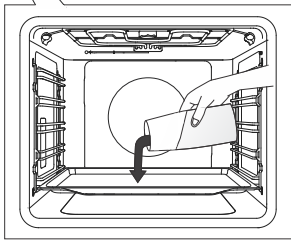
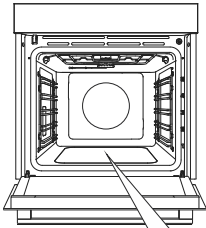
Before running the cleaning program, remove all large visible chunks of dirt and food residues from the oven cavity.



1 Insert the shallow baking tray into the first guide level and pour 0.4 litres of hot water into it.

2 Touch the  key to display extra functions on the display unit. Rotate the KNOB to the symbol . Preset values will appear on the display unit.

3 The program will operate for 30 minutes. When the program is complete, **End** will appear on the display unit.

4 When the program is completed, carefully remove the baking tray, using oven mitts (there can still be some water on the baking tray). Wipe down the stains with damp cloth and soapsuds. Thoroughly wipe the appliance with a wet cloth to remove all cleaner residue.



WARNING!

Use the Aqua Clean system when the oven has fully cooled down.

Removing wire and fixed pull-out (extendible) guides

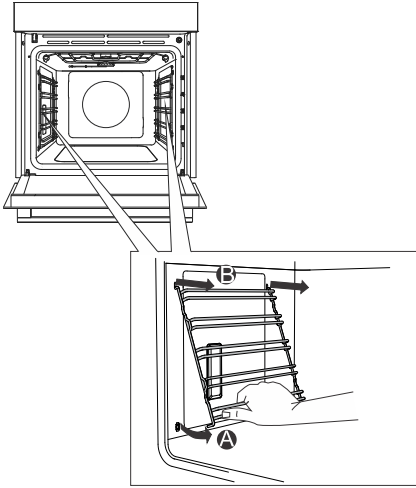

A Hold the guides by the bottom side and pull them towards the center of the oven cavity.

B Remove them from the openings at the top.

 **INFORMATION!**
When removing the guides, take care not to damage the enamel coating.

Removing and replacing the oven door and glass panes

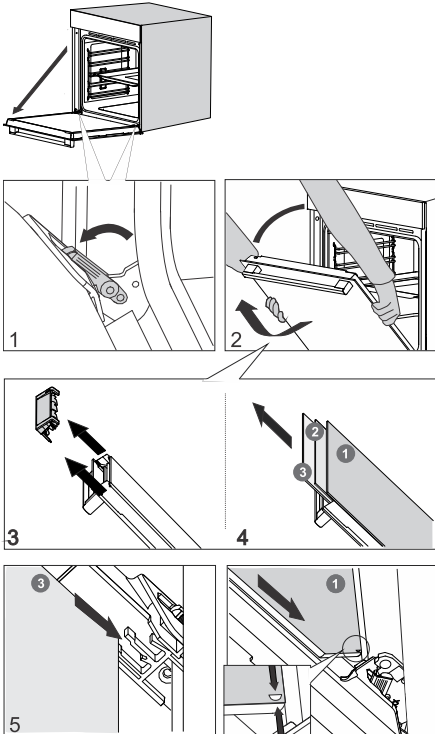

1 First, fully open the door (as far as it will go).

2 Oven door is attached to the hinges with special supports that also include safety levers. Rotate the safety levers towards the door by 90°. Slowly close the door to a 45° angle (relative to the position of the fully closed door); then, lift the door and pull it out.

Oven **door glass pane** can be cleaned from the inside, but it has to be removed from the appliance door first. First, proceed as described under item 2, but do not remove it.

3 Remove the air guide. Hold it on the left- and right-hand side of the door with your hands. Remove it by slightly pulling it towards you.

4 Hold the door glass at the upper edge and remove it. To the same for the second and third glass pane (depending on the model).

5 To replace the glass panes, observe the reverse order.

**INFORMATION!**

To replace the door, follow the reverse order. If the door does not open or close properly, make sure the notches on the hinges are aligned with the hinge beds.

**WARNING!**

The oven door hinge can close with considerable force. Therefore, always rotate both safety levers to the support when fitting or removing the appliance door.

Soft door closing and opening

(depending on the model)

Oven door is fitted with a system that dampens the door closing force, starting at the a 75° angle. It allows simple, quiet, and gentle opening and closing of the door. A gentle push (to a 15° angle relative to the closed door position) is enough for the door to close automatically and softly.

**WARNING!**

If the force applied to close the door is too strong, the effect of the system is reduced or the system will be bypassed for safety.

Replacing the bulb

The bulb is a consumable and therefore not covered by warranty. Before replacing the bulb, remove all accessories from the oven.

Halogen lamp: G9, 230 V, 25 W

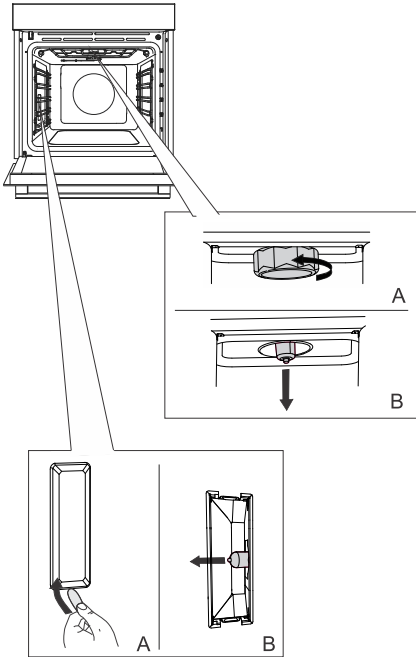

1 Unscrew and remove the cover (in anti-clockwise direction). Remove the halogen bulb.

2 Use a flat plastic tool to remove the cover. Remove the halogen bulb.

 **INFORMATION!**
Take care not to damage the enamel coating.
Use protection to avoid burning yourself.

 **WARNING!**
Only replace the light bulb when the appliance is disconnected from power supply.

Troubleshooting table

Special warnings and fault reporting

During the warranty period, only a service center authorized by the manufacturer may carry out any repairs.

Before making any repairs, make sure the appliance is disconnected from the power mains either by removing the fuse or by disconnecting the power plug from the wall outlet.

Any unauthorized repairs of the appliance may result in electric shock and short circuit hazard; therefore, do not perform them. Leave such work to an expert or a service technician.

In case of minor problems with appliance operation, check this manual to see if you can fix the problem yourself.

If the appliance is not operating properly or at all due to inappropriate operation or handling, a visit from a service technician shall not be free of charge, even during the warranty period.

Save the instructions for future reference and pass them on to any subsequent owners or users of the appliance.

Following is some advice on rectifying some common problems.

Problem/error	Cause
The main fuse in your home trips often.	Call a service technician.
The oven lighting does not work.	The process of changing the light bulb in the oven is described in the chapter Replacing the bulb.
Control unit is not responding, the screen is frozen.	Disconnect the appliance from the power mains for a few minutes (undo the fuse or switch off the main switch); then, reconnect the appliance and switch it on.
Error code ErrX is displayed. In case of a double-digit error code, ErXX will be displayed.	There is an error in the electronic module operation. Disconnect the appliance from the power mains for a few minutes. If the error is still indicated, call a service technician.

If the problems persist despite observing the above advice, call an authorized service technician. Repair or any warranty claim resulting from incorrect connection or use of the appliance shall not be covered by the warranty. In this case, the user will cover the cost of repair.

Disposal



Our product packaging is made of environmentally friendly materials that can be recycled, disposed of, or destroyed without any hazard to the environment. To this end, packaging materials are labelled appropriately.

The symbol on the product or its packaging indicates that the product should not be treated as normal household waste. Take the product to an authorized collection centre for waste electric and electronic equipment processing.

Correct **disposal** of the product will help prevent any negative effects on the environment and health of people, which could occur in case of incorrect product removal. For detailed information on removal and processing of the product, please contact the relevant municipal body in charge of waste management, your waste disposal service, or the store where you bought the product.

We reserve the right to any changes and errors in the instructions for use.

Cooking test





















EN60350-1: Only use equipment supplied by the manufacturer.





Always insert the baking tray all the way to the end position on the wire guide. Place pastry or cakes baked in moulds as shown in the image.

* Preheat the appliance until it reaches the set temperature. Do not use the rapid preheat mode.

** Preheat the appliance for 10 minutes. Do not use the rapid preheat mode.

*** Turn after 2/3 of cooking time.

BAKING						
Dish	Equipment	mould placement		 °C	 min	
biscuits/cookies – single rack	shallow baking tray		3	150	25-40	
biscuits/cookies – single rack	shallow baking tray		3	135 **	35-50	
cookies – two racks/levels	shallow baking tray		2, 4	140 **	25-40	
cookies – three racks/levels	shallow baking tray		1, 4, 5	135	45-60	
cupcakes – single rack	shallow baking tray		3	160-170 **	20-30	
cupcakes – single rack	shallow baking tray		3	155 **	20-30	
cupcakes – two racks/levels	shallow baking tray		1,5	140 **	30-45	
cupcakes – three racks/levels	shallow baking tray		1, 3, 5	140-150	30-50	
sponge cake	round metal mould, diameter 26 cm/wire rack		2	150	45-55	
sponge cake	round metal mould, diameter 26 cm/wire rack		2	160	45-55	
sponge cake – two racks/levels	2 × round metal mould, diameter 26cm/wire rack		2, 4	170 *	45-55	
apple pie	2 × round metal mould, diameter 20cm/wire rack		2	160 **	70-120	
apple pie	2 × round metal mould, diameter 20cm/wire rack		2	160	70-120	

BROILING						
Dish	Equipment	mould placement		°C	⌚min	
toasted bread	wire rack		5	max	4-7	
pljeskavica (minced meat patty)	wire rack + shallow baking sheet as drip tray		5	230	25-40 ***	



The appliance rating label is located on the inside of the appliance.

When contacting the service department, have the complete type number to hand.

You will find the addresses and phone numbers of the service organisation on the guarantee card.

Pelgrim



873484-a4

CE