

**Miele**

## Gebruiksaanwijzing

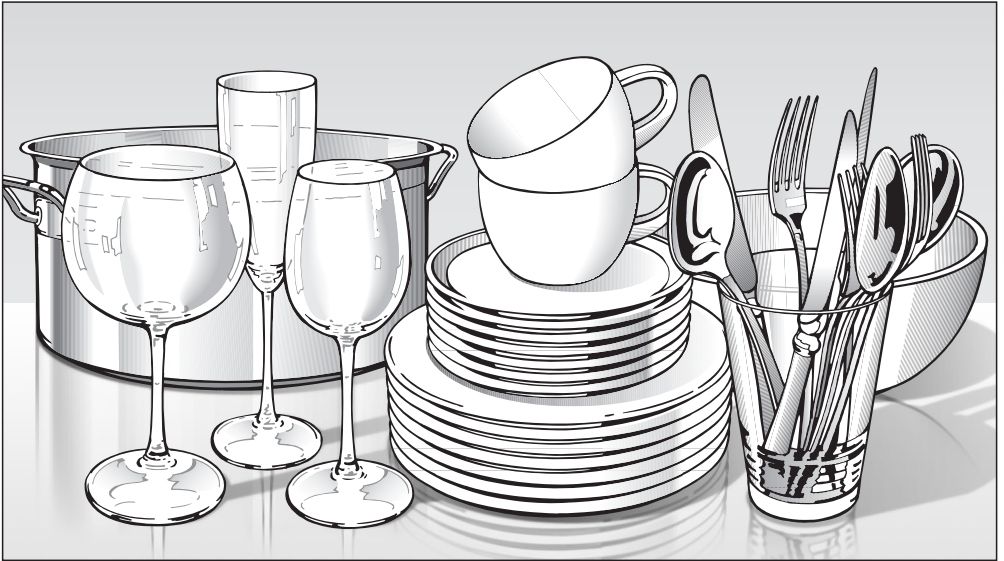

Professionele vaatwasser  
PFD 101/PFD 101 U/PFD 101i/  
PFD 101 U/i/PFD 102i/  
PFD 103 SCi

nl-NL, BE

 Lees **altijd eerst** de gebruiksaanwijzing voordat u het apparaat plaatst, installeert en in gebruik neemt. Dat is veilig voor uzelf en u voorkomt schade aan het apparaat.

M.-Nr. 11 672 060



<b>Aanwijzingen voor het gebruik</b> .....	6
Handelingen .....	6
<b>Beschrijving van het apparaat</b> .....	7
Overzicht .....	7
Bedieningspaneel.....	8
Werking van het display .....	9
<b>Verantwoord gebruik</b> .....	10
<b>Veiligheidstips en waarschuwingen</b> .....	12
<b>Een bijdrage aan de bescherming van het milieu</b> .....	20
<b>Eerste ingebruikneming</b> .....	21
Basisinstellingen.....	21
Taal instellen .....	21
Miele@home installeren.....	21
Tijd instellen.....	22
Waterhardheid instellen .....	22
Miele@home .....	23
De deur openen.....	25
De deur sluiten .....	26
Kinderbeveiliging inschakelen .....	26
Regenereerzout .....	27
Zout doseren .....	28
Zout bijvullen .....	28
Naspoelmiddel .....	29
Naspoelmiddel doseren .....	30
Naspoelmiddel bijvullen .....	30
<b>Milieuvriendelijk afwassen</b> .....	31
Zuinig afwassen.....	31
Verbruiksweergave EcoFeedback .....	32
<b>Serviesgoed en bestek inruimen</b> .....	33
Algemene aanwijzingen.....	33
Bovenrek .....	35
Bovenrek verstellen .....	38
Onderrek.....	39
Besteklade.....	42
3D-MultiFlex-lade inruimen .....	42
Voorbeelden voor de indeling.....	43
Vaatwasser met besteklade .....	43

# Inhoud

---

<b>Reinigingsmiddel</b> .....	45
Toepassing .....	45
Reinigingsmiddel doseren .....	46
Reinigingsmiddel bijvullen .....	47
Verandering van reinigingsmiddel .....	49
<b>Gebruik</b> .....	50
Vaatwasser inschakelen .....	50
Programma selecteren .....	50
Weergave van de programmaduur .....	51
Programma starten .....	52
Einde programma .....	52
Energiemanagement .....	53
Vaatwasser uitschakelen .....	53
Vaatwasser uitruimen .....	54
Programma onderbreken .....	54
Programma afbreken of een ander programma kiezen .....	55
<b>Programma-opties</b> .....	56
Opties .....	56
⌚ timer .....	57
🗨 Start op afstand inschakelen .....	61
<b>Programma-overzicht</b> .....	62
<b>Reiniging en onderhoud</b> .....	67
Onderhoud .....	67
Spoelruimte reinigen .....	67
Deurafdichting en deur reinigen .....	68
Bedieningspaneel reinigen .....	68
Front reinigen .....	68
Sproeiarmen reinigen .....	69
Zeven in de spoelruimte controleren .....	71
Zeven reinigen .....	71
Zeef in watertoevoer reinigen .....	73
Afvoerpomp reinigen .....	74
<b>Nuttige tips</b> .....	76
Technische storingen .....	76
Foutmeldingen .....	77
Deuropener .....	78
Storingen in de watertoevoer .....	79
Storingen in de waterafvoer .....	80
Algemene problemen met de vaatwasser .....	81

Geluiden .....	82
Een tegenvallend afwasresultaat.....	83
<b>Service</b> .....	86
Contact bij storingen .....	86
Programma-actualisering(update) .....	86
EPREL-databank .....	86
Voor keuringsinstituten .....	87
Garantie .....	87
<b>Installatie</b> .....	88
Elektrische aansluiting.....	88
Het waterbeveiligingssysteem van Miele .....	89
Watertoevoer .....	89
Waterafvoer aansluiten .....	91
<b>Technische gegevens</b> .....	92
<b>Instellingen</b> ▾ .....	93
Instellingen openen .....	93
Instellingen wijzigen.....	93
Taal ▾ .....	94
Dagtijd .....	94
Waterhardheid .....	95
Naspoelmiddel .....	96
Externe dosering .....	96
Temperatuureenheid.....	97
Naspoeltemperatuur.....	97
Miele@home .....	98
Afstandsbediening.....	100
RemoteUpdate .....	101
SmartStart .....	102
EcoStart.....	102
Verbruik (EcoFeedback).....	104
Lichtsterkte display .....	105
Geluidssterkte .....	105
Bijvulcontrole.....	106
AutoOpen .....	106
BrilliantLight.....	107
Softwareversie.....	107
Demo-stand.....	107
Fabrieksinstellingen .....	107

# Aanwijzingen voor het gebruik

---

## Waarschuwingen

 Aanwijzingen die op deze manier zijn gemarkeerd, bevatten veiligheidsrelevante informatie. U wordt gewaarschuwd voor mogelijk persoonlijk letsel en materiële schade.

Lees de waarschuwingen zorgvuldig door en houd u aan de betreffende instructies en gedragsregels.

## Aanwijzingen

Aanwijzingen bevatten informatie waarop in het bijzonder moet worden gelet. Deze worden aangegeven met een breedgerand kader.

## Aanvullende informatie en opmerkingen

Aanvullende informatie en opmerkingen worden met een dungerand kader aangegeven.

## Handelingen

De bediening van de professionele vaatwasser wordt met gemarkeerde handlingsinstructies aangegeven. De instructies geven stap voor stap aan wat u moet doen.

Voor elke handeling staat een zwart blokje.



Voorbeeld:

- Kies de gewenste instelling en bevestig uw keuze met de toets *OK*.

## Display

Informatie die in het display van de professionele vaatwasser verschijnt, herkent u aan een speciaal lettertype dat lijkt op het lettertype van het display.

Voorbeeld:

Als in het display de melding Einde of AutoOpen wordt weergegeven ...

# Beschrijving van het apparaat

## Overzicht

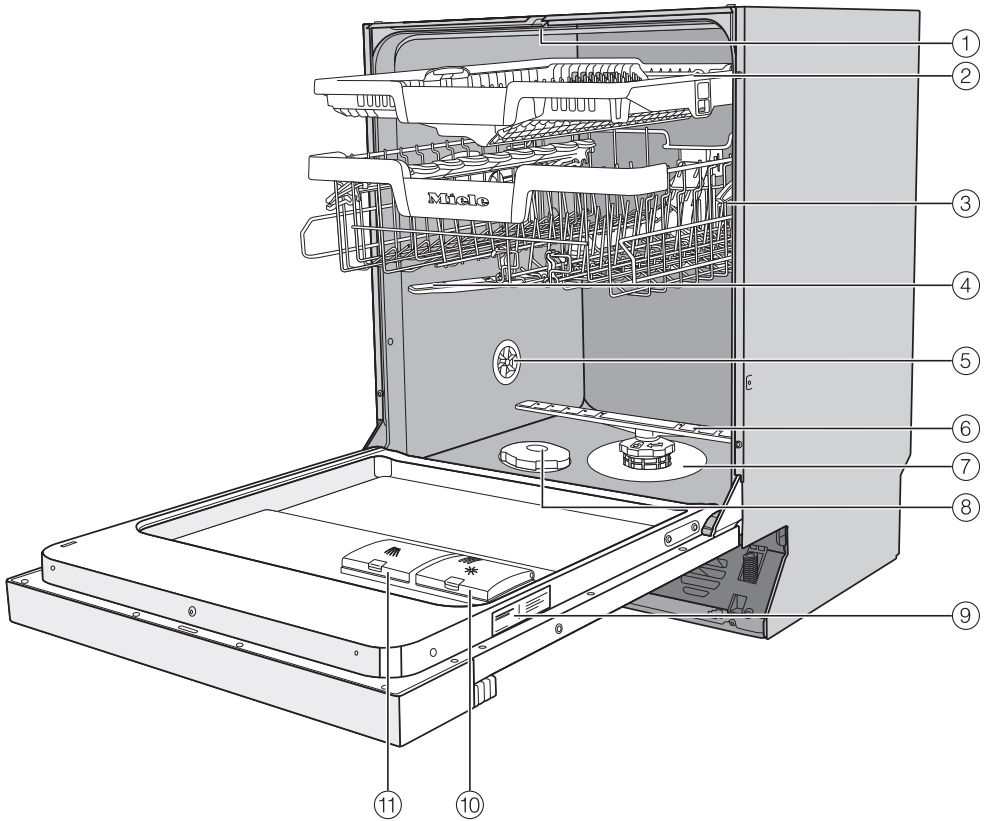

- |   |                               |
|---|-------------------------------|
| ① Bovenste sproeiarm                            | ⑦ Zeefcombinatie              |
| ② 3D-MultiFlex-lade (afhankelijk van het model) | ⑧ Zoutreservoir               |
| ③ Bovenrek (afhankelijk van het model)          | ⑨ Typeplaatje                 |
| ④ Middelste sproeiarm                           | ⑩ Reservoir voor naspelmiddel |
| ⑤ Ventilatie                                    | ⑪ Vak voor reinigingsmiddel   |
| ⑥ Onderste sproeiarm                            |                               |

# Beschrijving van het apparaat

## Bedieningspaneel

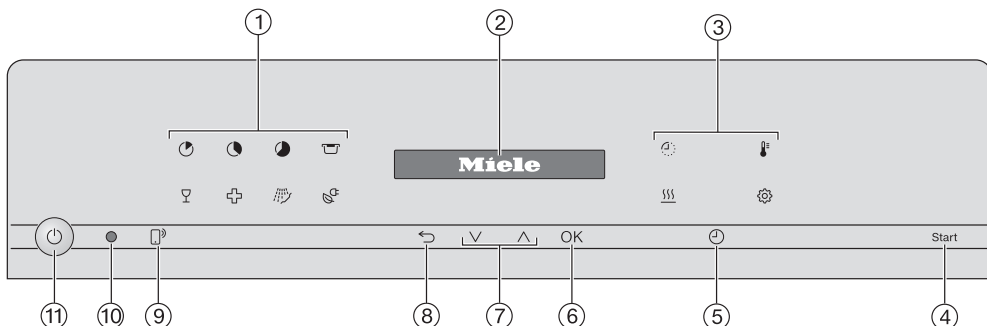





### ① Programmakeuze

-  = kort
-  = universeel
-  = intensief
-  = kunststoffen
-  = glazen
-  = hygiëne
-  = koud voorspoelen
-  = ECO

### ② Display

Raadpleeg voor meer informatie het hoofdstuk “Beschrijving van het apparaat”, paragraaf “Werking van het display”.

### ③ Opties

-  = resttijd
-  = temperatuur
-  = extra drogen
-  = instellingen

### ④ Sensortoets Start

Hiermee start u het gekozen programma.

### ⑤ Sensortoets Timer

Hiermee kunt u het programma op een later tijdstip laten starten.

### ⑥ Sensortoets OK

Hiermee kunt u de weergegeven menu-punten en waarden kiezen. Of meldingen bevestigen.

### ⑦ Sensortoetsen

Hiermee kunt u een programma kiezen. Of de weergegeven waarden wijzigen. Of naar andere pagina's in het menu bladeren.

### ⑧ Sensortoets Terug

Met deze toets kunt u teruggaan naar het vorige niveau in het menu en eerder ingestelde waarden ongedaan maken.

### ⑨ Sensortoets Start op afstand

Hiermee kunt u de optie “Start op afstand” activeren/deactiveren.

### ⑩ Optische interface

Voor de technicus van Miele.

### ⑪ Sensortoets Aan/Uit

Met deze toets kunt u de vaatwasser in- en uitschakelen.



## Werking van het display

In het display kunt u het volgende kiezen of instellen:



- het programma
- de timer
- de Instellingen 

Het display kan het volgende weergeven:

- de programmafase
- de vermoedelijke resttijd van het programma
- de actuele temperatuur van de programmastap
- het waterverbruik
- eventuele foutmeldingen en opmerkingen

Een paar minuten nadat u voor het laatst op een sensortoets heeft gedrukt, wordt de vaatwasser uitgeschakeld om energie te besparen. Raak de sensortoets  aan om de vaatwasser weer in te schakelen.

Met de sensortoets *OK* kunt u meldingen of instellingen bevestigen en naar het volgende menu of naar een ander menuniveau gaan.

Onder  *Instellingen* wordt rechts in het display een scrollbalk  weergegeven. Hier worden meer keuzemogelijkheden weergegeven. Deze keuzemogelijkheden kunnen worden weergegeven met de sensortoetsen  $\vee$   $\wedge$ .

In het menu “Instellingen” kunt u de besturing van de vaatwasser aanpassen aan wisselende behoeften (zie het hoofdstuk “Instellingen”).

De ingestelde keuze is met een vinkje  aangegeven.

Als u een submenu wilt verlaten, raakt u de sensortoets  *terug* aan.

Wanneer u een paar seconden geen sensortoets heeft aangeraakt, springt het display terug naar het vorige menuniveau. U moet de instellingen dan opnieuw uitvoeren.

## Verantwoord gebruik

---

Deze professionele vaatwasser voldoet aan de geldende veiligheidsvoorschriften. Onjuist gebruik kan echter persoonlijk letsel of materiële schade tot gevolg hebben.

Lees daarom de gebruiksaanwijzing aandachtig door, voordat u deze professionele vaatwasser in gebruik neemt. Hierin vindt u belangrijke instructies met betrekking tot de veiligheid, het gebruik en het onderhoud. Dat is veiliger voor u en voorkomt schade aan de professionele vaatwasser. Bewaar de gebruiksaanwijzing zorgvuldig en geef deze door aan een eventuele volgende eigenaar.

► Deze professionele vaatwasser is door de korte programma's en grote reinigingscapaciteit geschikt voor professioneel gebruik in kantoren, koffiekamers, verenigingsgebouwen, ambachtelijke bedrijven, workshop-keukens en dergelijke.

Daarnaast kan de professionele vaatwasser ook voor huishoudelijk gebruik en in vergelijkbare omgevingen worden gebruikt, zoals bij landbouwbedrijven of door gasten van hotels, motels, bed & breakfasts en andere accommodaties.

► De professionele vaatwasser wordt verder in deze gebruiksaanwijzing als vaatwasser aangeduid.

Glazen, bestek en serviesdelen worden in deze gebruiksaanwijzing algemeen als spoelgoed aangeduid, tenzij de delen specifiek worden benoemd.

► De vaatwasser is niet geschikt voor continu gebruik.

► De vaatwasser mag niet worden gebruikt voor het reinigen van medische hulpmiddelen.

► Gebruik deze vaatwasser uitsluitend voor het reinigen van serviesgoed zoals glazen, borden en bestek. Ander gebruik alsmede aanpassingen en wijzigingen zijn niet toegestaan.

► Deze vaatwasser is uitsluitend bedoeld voor stationair binnengebruik.

- ▶ Deze vaatwasser is bestemd voor gebruik tot een hoogte van 4.000 m boven zeeniveau.
- ▶ Gebruik speciale inzetten in de rekken uitsluitend voor de doeleinden die in de gebruiksaanwijzing worden aangegeven.
- ▶ Personen die op grond van hun fysieke of psychische gesteldheid, hun onervarenheid of gebrek aan kennis niet in staat zijn om de vaatwasser veilig te bedienen, mogen de vaatwasser alleen gebruiken als ze onder toezicht staan van of worden geïnstrueerd door een verantwoordelijke persoon.
- ▶ Deze vaatwasser heeft vanwege speciale eisen (ten aanzien van onder meer de temperatuur, de vochtigheid, de chemische bestendigheid, de slijtvastheid en trillingen) speciale verlichting (afhankelijk van het model). Deze verlichting mag alleen voor de bedoelde toepassing worden gebruikt. De verlichting is niet geschikt voor de verlichting van ruimtes. De verlichting mag uitsluitend door een vakman/vakvrouw of door een technicus van Miele worden vervangen. Deze vaatwasser bevat meerdere lichtbronnen met energie-efficiëntieklasse D. De lichtregeling is in de besturing van het apparaat geïntegreerd en kan niet apart worden verwijderd. Daarom kan het stroomverbruik niet apart worden gemeten.

# Veiligheidstips en waarschuwingen

---

## Correcte plaatsing

▶ De vaatwasser mag niet worden opgesteld in een explosiegevaarlijke ruimte. De ruimte dient tevens vorstvrij te zijn.



▶ Wees voorzichtig bij de montage van de vaatwasser. Aan enkele metalen onderdelen kunt u zich snijden of verwonden. Draag veiligheidshandschoenen.

▶ De onderbouwmodellen moeten correct worden ingebouwd. Plaats de vaatwasser alleen onder een doorlopend werkblad dat aan de keukenkasten eromheen is vastgeschroefd.

▶ In de directe omgeving van de vaatwasser moet bij voorkeur meubilair voor professioneel gebruik worden geplaatst. Andere meubels kunnen door de condens beschadigd raken.

Kwetsbare meubels kunnen door het aanbrengen van een optioneel verkrijgbare stoombeschermingsset worden beschermd.

De condensfolie moet in het openingsbereik van de vaatwasser onder het werkblad worden geplakt.

▶ De deurveren moeten aan beide kanten gelijkmatig worden ingesteld. De deurveren zijn goed ingesteld als de half geopende deur (openingshoek ca. 45°) in die stand blijft staan als u de deur loslaat. De deur mag daarna niet ongeremd omlaag vallen.

Het apparaat mag alleen worden gebruikt met volgens de voorschriften ingestelde deurveren.

Wanneer de deur niet volgens de voorschriften kan worden ingesteld, neem dan contact op met Miele.

Het maximale gewicht van het frontpaneel, dat met de af fabriek ingebouwde deurveren kan worden gecompenseerd, bedraagt 10–12 kg (afhankelijk van het model).

## Technische veiligheid

- ▶ Deze vaatwasser mag alleen door Miele, een vakhandelaar of door een gekwalificeerde vakman in gebruik worden genomen, onderhouden en gerepareerd. Door ondeskundig uitgevoerde installatie-, onderhouds- of reparatiewerkzaamheden kan de gebruiker aanzienlijke risico's lopen.
- ▶ Laat het apparaat alleen bedienen door personeel dat is geïnstrueerd. Het personeel moet ook daarna regelmatig worden geïnstrueerd.
- ▶ Controleer de vaatwasser vóór gebruik op zichtbare beschadigingen. Neem een beschadigde vaatwasser nooit in gebruik. Een beschadigde vaatwasser kan uw veiligheid in gevaar brengen!
- ▶ Gebruik een beschadigde of lekkende vaatwasser niet meer en neem contact op met Miele, een Miele vakhandelaar of een andere vakman.
- ▶ Defecte onderdelen mogen alleen door originele Miele onderdelen worden vervangen. Alleen van deze Miele onderdelen kunnen wij garanderen dat zij volledig voldoen aan de veiligheidseisen die wij aan onze producten stellen.
- ▶ De elektrische veiligheid van het apparaat is uitsluitend gegarandeerd als het wordt aangesloten op een aardingsstelsel dat volgens de geldende voorschriften is geïnstalleerd. Laat bij twijfel de huisinstallatie door een elektricien inspecteren.
- ▶ Volg de installatie-instructies uit de gebruiksaanwijzing en het installatieschema.
- ▶ Controleer of de aansluitgegevens (spanning, frequentie en zekering) op het typeplaatje overeenkomen met de gegevens van uw elektriciteitsnet.

## Veiligheidstips en waarschuwingen

---

▶ De vaatwasser mag uitsluitend worden gebruikt als het deurmechanisme goed functioneert, omdat anders een gevaar kan ontstaan als de automatische deuropening (afhankelijk van het model) geactiveerd is.

Het maximale gewicht van het frontpaneel, dat met de af fabriek ingebouwde deurveren kan worden gecompenseerd, bedraagt 10–12 kg (afhankelijk van het model).

Een goed functionerend deurmechanisme voldoet aan de volgende voorwaarden:

- De deurveren moeten aan beide kanten gelijkmatig zijn ingesteld. De deurveren zijn goed ingesteld als de half geopende deur (openingshoek ca. 45°) in die stand blijft staan als u de deur loslaat. De deur mag daarna niet ongeremd omlaag vallen.
- De deurvergrendelingsrail schuift na de droogfase bij het openen van de deur weer automatisch in.

▶ Door de vaatwasser mag geen stekker van een elektrisch apparaat ingeklemd raken. Als de diepte van de inbouwnis te gering is, kan door druk op de stekker oververhitting optreden. Zie ook het hoofdstuk “Elektrische aansluiting”.

▶ Het apparaat mag niet via een verdeelstekker of verlengsnoer op het elektriciteitsnet worden aangesloten. Hiermee kan een veilig gebruik van het apparaat niet worden gewaarborgd. Er kan bijvoorbeeld oververhitting ontstaan.

▶ Open nooit de ommanteling van de vaatwasser. Wanneer onderdelen worden aangeraakt die onder spanning staan of wanneer elektrische of mechanische onderdelen worden veranderd, is dit gevaarlijk voor de gebruiker. Het kan er tevens toe leiden dat het apparaat niet meer goed functioneert.

▶ Als de aansluitkabel beschadigd is, mag de vaatwasser niet in gebruik worden genomen. Een beschadigde aansluitkabel moet worden vervangen door een geschikte aansluitkabel. Om veiligheidsredenen mag dit alleen door Miele of een gekwalificeerde vakman worden gedaan.

## Veiligheidstips en waarschuwingen

---

- ▶ Maak het apparaat vóór onderhoudswerkzaamheden altijd spanningsvrij.
- ▶ In de kunststof ommanteling van de wateraansluiting bevinden zich twee elektrische kleppen. Dompel de ommanteling niet onder in vloeistoffen.
- ▶ In de watertoevoerslang bevinden zich spanningvoerende leidingen. De slang mag daarom niet worden ingekort.
- ▶ Het ingebouwde Waterproof-systeem biedt optimale bescherming tegen waterschade als aan de volgende voorwaarden is voldaan:
  - De automaat moet volgens de voorschriften zijn geïnstalleerd,
  - Noodzakelijke reparaties moeten worden uitgevoerd, defecte onderdelen moeten worden vervangen,
  - De kranen moeten bij langdurige afwezigheid worden dichtgedraaid (bijvoorbeeld tijdens de vakantie).

Het Waterproof-systeem functioneert ook als de vaatwasser uitgeschakeld is. De vaatwasser moet dan wel op het elektriciteitsnet zijn aangesloten.

- ▶ De garantie vervalt als de vaatwasser niet door een door Miele geautoriseerde vakman/vakvrouw wordt gerepareerd.

# Veiligheidstips en waarschuwingen

---

## Veilig gebruik

- ▶ De vaatwasser is uitsluitend bedoeld voor het gebruik met water en voor de vaatwasser geschikte reinigingsmiddelen en mag niet met organische oplosmiddelen of ontvlambare vloeistoffen worden gebruikt.  
Dit leidt o.a. tot explosiegevaar en het risico op materiële schade door aantasting van rubberen en kunststof onderdelen. Hierdoor kunnen er vloeistoffen uitlopen.
- ▶ U kunt zich aan de open deur verwonden of erover struikelen. Laat de deur daarom niet onnodig open staan.
- ▶ Ga nooit op de geopende deur zitten of staan. Het apparaat kan kantelen en beschadigd raken.
- ▶ Na werkzaamheden aan de watervoorziening moet de leiding naar de vaatwasser worden ontlucht, anders kunnen onderdelen beschadigd raken.
- ▶ Houd rekening met de hoge temperatuur van de vaatwasser tijdens het gebruik. Als u de deur opent, kunt u zich verbranden! Het vaatwerk, de rekken en inzetten moeten eerst afkoelen. Verwijder het eventueel resterende hete water dat in het serviesgoed in de spoelruimte is achtergebleven.
- ▶ Het water in de spoelruimte is geen drinkwater!
- ▶ Een voorbehandeling van het spoelgoed (bijvoorbeeld met gewoon afwasmiddel en andere reinigingsmiddelen), maar ook bepaalde verontreinigingen en sommige reinigingsmiddelen kunnen schuim veroorzaken. Schuim kan het resultaat van de reiniging verminderen.
- ▶ Schuim dat uit de spoelruimte komt, kan schade aan de vaatwasser veroorzaken. Breek het programma meteen af als er schuim uit de vaatwasser komt en koppel deze los van de elektriciteit!



## Veiligheidstips en waarschuwingen

---

- ▶ Vloeistoffen op de vloer kunnen afhankelijk van de ondergrond en van de schoenen leiden tot valgevaar. Houd de vloer indien mogelijk droog en verwijder vloeistoffen direct met geschikte middelen. Bij de verwijdering van gevaarlijke stoffen en hete vloeistoffen moeten geschikte veiligheidsmaatregelen worden genomen.
- ▶ Let bij gebruik van reinigingsmiddelen en speciale producten altijd op de aanwijzingen van de fabrikant. Gebruik een reinigingsmiddel alleen voor de toepassingen die door de fabrikant worden aangegeven. Hiermee voorkomt u materiële schade en eventuele heftige chemische reacties (bijvoorbeeld een gasexplosie).
- ▶ Miele is niet aansprakelijk voor het effect van chemische reinigingsmiddelen op het materiaal van het spoelgoed. Neem de aanwijzingen van de fabrikant van het reinigingsmiddel in acht voor wat betreft opslag, gebruik en dosering.
- ▶ Vermijd het inademen van poedervormige reinigingsmiddelen! Slik geen reinigingsmiddelen in! Reinigingsmiddelen kunnen brandwonden in neus, mond en keel veroorzaken. Zoek onmiddellijk een arts op als u reinigingsmiddel heeft ingeademd of doorgeslikt.
- ▶ Personen vanaf 16 jaar die voldoende geïnstrueerd zijn, mogen reinigingschemicaliën bijvullen of jerrycans vervangen.
- ▶ U mag geen poedervormige en vloeibare reinigingsmiddelen met actieve chloor gebruiken. Hierdoor kunnen kunststoffen en afdichtingen van de vaatwasser worden aangetast.
- ▶ Om materiële schade en corrosie te voorkomen, mogen geen zuren, chloridehoudende oplossingen en roestende metalen in de spoelruimte en op de ommanteling terechtkomen.
- ▶ Reinig in de vaatwasser geen spoelgoed dat met as, zand, was, smeermiddelen of verf is vervuild. Dergelijke stoffen beschadigen de vaatwasser.

## Veiligheidstips en waarschuwingen

---

- ▶ De vaatwasser en de directe omgeving ervan mogen voor de reiniging niet met water, bijv. met een waterslang of hogedrukreiniger worden afgespoten.
- ▶ Wees extra voorzichtig als u scherpe, spitse voorwerpen rechtop plaatst, ze kunnen letsel veroorzaken. Plaats deze voorwerpen zo, dat ze geen letsel kunnen veroorzaken.
- ▶ Verwijder voor het inruimen alle grove resten van voedingsmiddelen van het spoelgoed.

### Kinderen in de omgeving

- ▶ Houd kinderen in de gaten wanneer ze zich in de buurt van de vaatwasser bevinden. Laat kinderen nooit met het apparaat spelen. Het gevaar bestaat dat kinderen zich in de vaatwasser opsluiten.
- ▶ Houd kinderen onder acht jaar op een afstand, tenzij u voortdurend toezicht houdt.
- ▶ Kinderen ouder dan acht jaar mogen de vaatwasser alleen zonder toezicht gebruiken als ze weten hoe ze de vaatwasser veilig moeten bedienen. Kinderen moeten zich bewust zijn van de gevaren van een onjuiste bediening.
- ▶ Als de automatische deuropening geactiveerd is, mogen kleine kinderen zich niet in de buurt van de deur van de vaatwasser bevinden. In het onwaarschijnlijke geval van een storing, bestaat er kans op letsel.
- ▶ Voorkom dat kinderen in aanraking komen met proceschemicaliën! Als proceschemicaliën worden doorgeslikt, kan ernstig letsel aan mond en keelholte ontstaan dan wel verstikking optreden. Houd kinderen daarom uit de buurt van de vaatwasser als deze geopend is. Er kunnen zich nog resten van proceschemicaliën in de vaatwasser bevinden. Ga onmiddellijk met het kind naar een dokter als het kind proceschemicaliën binnen heeft gekregen.

## Accessoires

- ▶ Gebruik alleen originele Miele onderdelen. Als andere onderdelen worden aan- of ingebouwd, vervalt de aansprakelijkheid van Miele op basis van de garantie en/of de productaansprakelijkheid.
- ▶ Miele geeft u na afloop van de serieproductie van de vaatwasser een leveringsgarantie van maximaal 15 jaar en minimaal 10 jaar voor essentiële onderdelen.

## Transport

- ▶ Transporteer de vaatwasser uitsluitend rechtop, zodat er geen restwater in de elektrische besturing stroomt. Hierdoor kunnen storingen worden veroorzaakt.
- ▶ Ruim de vaatwasser voorafgaand aan het transport uit en bevestig losse onderdelen, zoals korven, slangen en kabels.

Als de veiligheidsinstructies en waarschuwingen niet worden opgevolgd, kan Miele niet aansprakelijk worden gesteld voor schade die daarvan het gevolg is.

# Een bijdrage aan de bescherming van het milieu

---

## Het verpakkingsmateriaal

De verpakking beschermt het apparaat tegen transportschade. Het verpakkingsmateriaal is uitgekozen met het oog op een zo gering mogelijke belasting van het milieu en de mogelijkheden voor recycling.

Door hergebruik van verpakkingsmateriaal wordt er op grondstoffen bespaard en wordt er minder afval geproduceerd. Uw vakhandelaar neemt de verpakking in het algemeen terug.

## Het afdanken van een apparaat

Oude elektrische en elektronische apparaten bevatten meestal waardevolle materialen. Ze bevatten ook stoffen, mengsels en onderdelen die nodig zijn geweest om de apparaten goed en veilig te laten functioneren. Wanneer u uw oude apparaat bij het gewone huisafval doet of er niet goed mee omgaat, kunnen deze stoffen schadelijk zijn voor de gezondheid en het milieu. Doe uw oude apparaat daarom nooit bij het gewone afval.



Lever het apparaat in bij een gemeentelijk inzameldepot voor elektrische en elektronische apparatuur, bij uw vakhandelaar of bij Miele. U bent wettelijk zelf verantwoordelijk voor het wissen van eventuele persoonlijke gegevens op het af te danken apparaat. Bewaar het afgedankte apparaat buiten het bereik van kinderen.

## Basisinstellingen

### De vaatwasser inschakelen

- Schakel de vaatwasser met de sensortoets  in.

Wanneer de vaatwasser voor het eerst wordt ingeschakeld, wordt een welkomtscherm weergegeven en klinkt een welkomstmelodie.

Raadpleeg voor meer informatie over de werking van het display het hoofdstuk “Beschrijving van het apparaat”, paragraaf “Werking van het display”.

### Taal instellen

Het display wisselt automatisch naar de instelling van de taal.

- Kies met de sensortoetsen  $\vee/\wedge$  de gewenste taal en indien nodig het land en bevestig met *OK*.

Zie voor meer informatie over het instellen van de taal het hoofdstuk “Instellingen”, paragraaf “Taal”.

De ingestelde taal is met een vinkje  aangegeven.

### Miele@home installeren

In het display verschijnt de melding Miele@home.

- Als u Miele@home onmiddellijk wilt installeren, bevestigt u met *OK*.

**Tip:** Als u dit later wilt installeren, kiest u de optie *overslaan* en bevestigt u met *OK*.

U kunt de vaatwasser op 2 verschillende manieren met het wifi-netwerk verbinden:

- Kies de gewenste verbindingsmethode en bevestig met *OK*.

1. Verbinding via app
2. Verbinding via WPS (WPS=Wifi Protected Setup)

Het display en de betreffende Miele netwerkoplossing leiden u door de verdere stappen.

Zie voor meer informatie over Miele@home het hoofdstuk “Instellingen”, paragraaf “Miele@home”.

# Eerste ingebruikneming

---

## Tijd instellen

Wanneer verbinding wordt gemaakt met het WiFi-netwerk, wordt de tijd automatisch bijgewerkt.

In het display verschijnt nu een scherm waarin u de dagtijd kunt instellen.

Voor het gebruik van de optie “Timer” dient de tijd correct te zijn ingesteld.

- Voer met de sensortoetsen  $\vee/\wedge$  de uren in en bevestig met *OK*.
- Stel daarna de minuten in en bevestig met *OK*.

Wanneer u de sensortoetsen  $\vee$  of  $\wedge$  ingedrukt houdt, wordt automatisch op- of afgeteld.

## Waterhardheid instellen

Het display wisselt naar het instellen van de waterhardheid.

- Stel de vaatwasser nauwkeurig in op de waterhardheid in uw woning.
- Het plaatselijke waterleidingbedrijf kan u informeren over de precieze hardheid van het water op uw locatie.
- Stel bij een schommelende waterhardheid (bijv. 10–15 °dH) altijd de hoogste waarde in (in dit voorbeeld 15 °dH).

Voor een technicus van Miele is het voor bepaalde werkzaamheden handig te weten wat de waterhardheid in uw regio is.

Noteer daarom de waterhardheid:

\_\_\_\_\_ °dH

Standaard is een waterhardheid van 14 °dH geprogrammeerd.

- Stel de waterhardheid op uw locatie in en bevestig met *OK*.

Zie voor meer informatie over de instelling van de waterhardheid het hoofdstuk “Instellingen”, paragraaf “Waterhardheid”.

Daarna verschijnen er meldingen in het display.

Nadat u deze meldingen met *OK* heeft bevestigd, kunnen de volgende beide meldingen in het display verschijnen: ☞  
Vul zout bij. en ☼ Vul naspoelmiddel bij.

■ Vul indien nodig regenererzout en naspoelmiddel bij (zie het hoofdstuk: “Eerste ingebruikneming”, paragrafen “Regenererzout” en “Naspoelmiddel”).

■ Bevestig de meldingen met *OK*.

In het display verschijnt kort het gekozen programma en de betreffende sensorsoort gaat branden.

Vervolgens wordt gedurende enkele seconden een prognose weergegeven van het waterverbruik van het desbetreffende programma.

Daarna verschijnt de vermoedelijke programmaduur van het gekozen programma in het display.

## Miele@home

Uw vaatwasser heeft een geïntegreerde wifi-module.

Voor het gebruik heeft u het volgende nodig:

- een wifi-netwerk
- een netwerkoplossing van Miele, zoals de Miele@mobile-app
- een gebruikersaccount bij Miele. Het gebruikersaccount kunt u aanmaken via de netwerkoplossingen van Miele, bijvoorbeeld via de Miele@mobile-app.

De betreffende netwerkoplossing helpt u bij de verbinding tussen de vaatwasser en uw eigen wifi-netwerk.

Nadat u de vaatwasser in uw wifi-netwerk heeft opgenomen, kunt u met de netwerkoplossing bijvoorbeeld de volgende handelingen uitvoeren:

- informatie over de status van uw vaatwasser opvragen
- aanwijzingen voor het programma-verloop van uw vaatwasser oproepen

Door de vaatwasser in uw wifi-netwerk op te nemen, wordt het energieverbruik hoger, ook als de vaatwasser is uitgeschakeld.

Het signaal van uw wifi-netwerk moet voldoende sterk zijn op de locatie waar zich de vaatwasser bevindt.

# Eerste ingebruikneming

---

## Beschikbaarheid WiFi-verbinding

De WiFi-verbinding deelt een frequentiebereik met andere apparaten (zoals magnetrons, op afstand bestuurbaar speelgoed). Hierdoor kunnen tijdelijke of volledige storingen in de verbinding optreden. Een constante beschikbaarheid van de aangeboden functies kan daarom niet worden gegarandeerd.

## Beschikbaarheid van Miele@home

Het gebruik van Miele@mobile of van andere netwerkoplossingen van Miele is afhankelijk van de beschikbaarheid van de Miele@home-services in uw land.

De service Miele@home is niet in elk land beschikbaar.

Informatie over de beschikbaarheid vindt u op de website [www.miele.com](http://www.miele.com).

## Miele app

U kunt de vaatwasser met de Miele@mobile-app verbinden. U kunt de app gratis uit de Apple App Store<sup>®</sup> of de Google Play Store<sup>™</sup> downloaden.

## Miele@mobile-app





Iedere vaatwasser wordt in de fabriek getest. Als gevolg van deze test blijft er water in het apparaat achter. Dit betekent niet dat de vaatwasser eerder is gebruikt.

## De deur openen

Bij sommige programma's gaat de deur na afloop van een programma automatisch op een kier open. Dat bevordert het droogproces.

U kunt deze functie ook uitschakelen (zie het hoofdstuk "Instellingen", paragraaf "AutoOpen").

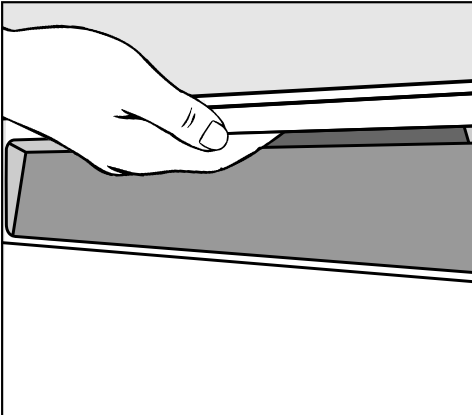

- Pak de deur bij de deurgreep en trek de deur daarmee open.
- Trek de deur helemaal uit de vergrendeling.

Wanneer de functie "AutoOpen" is ingeschakeld, wordt de deurvergrendelingsrail aan het eind van het programma automatisch ingetrokken.

Pak de deurvergrendelingsrail niet beet bij het inschuiven. Hierdoor kan een technische storing optreden.

Als u de deur opent, terwijl de automaat in gebruik is, worden alle functies automatisch onderbroken.

⚠ U kunt zich branden door heet water dat uit het apparaat stroomt. Tijdens het gebruik kan het water in de vaatwasser heet zijn. Als u de deur wilt openen terwijl er een programma loopt, doe dat dan heel voorzichtig.

⚠ Gevaar voor letsel door automatisch openende deur. Na afloop van een programma kan de deur automatisch worden geopend. Zorg ervoor dat de deur zonder problemen open kan.

# Eerste ingebruikneming

## De deur sluiten

- Schuif de rekken naar binnen.
- Druk de deur dicht. U moet een klik horen.



Pas op.

Tijdens het sluiten van de deur kunnen uw vingers bekneld raken.

Kom niet met uw handen binnen het bereik van de deur.

## Kinderbeveiliging inschakelen

Met de kinderbeveiliging kunt u voorkomen dat kinderen de deur van de vaatwasser openen. In dat geval kan de deur alleen met zeer grote kracht worden geopend.

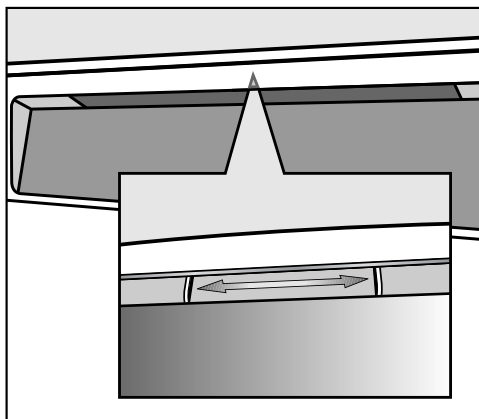

- Duw het schuifje onder de deurgreep naar rechts om de deur te vergrendelen.
- Schuif het naar links om de deur te ontgrendelen.

## Regenereerzout

Voor goede resultaten heeft de vaatwasser zacht (kalkarm) water nodig. Bij hard water zet zich witte aanslag op het serviesgoed en de wanden van de spoelruimte af.

Water met een hardheid van meer dan 5 °dH moet daarom worden onthard. Dat gebeurt in de ingebouwde waterontharder automatisch. De waterontharder is geschikt voor een waterhardheid tot 36 °dH.

Voor een voortdurend goede werking moet de waterontharder regelmatig worden geregenereerd. Deze regeneratie vindt tijdens elk negende programma plaats. Aan het begin van het volgende programma is voor deze procedure 4,4 l extra water nodig. Het energieverbruik stijgt met 0,015 kWh en het programma duurt 3 minuten langer.

Deze gegevens zijn alleen van toepassing op het programma ECO bij een waterhardheid van 14 °dH. Voor andere programma's en waterhardheden wijkt de regeneratiefrequentie af.

Voor het regenereren heeft de waterontharder regenereerzout nodig.

Bij gebruik van combi-tabs hoeft u al naar gelang de waterhardheid (< 21 °dH) geen regenereerzout te doseren (zie het hoofdstuk "Reinigingsmiddelen", paragraaf "Soorten reinigingsmiddel").

 Schade als gevolg van ongeschikte zoutsoorten.

Sommige zoutsoorten kunnen deeltjes bevatten die niet in water oplossen en die een nadelig effect kunnen hebben op de werking van de waterontharder.

Gebruik uitsluitend speciaal grofkorrelig regenereerzout of andere zui-vere ingedampde zouten.

 Schade door reinigingsmiddel in de waterontharder.

Reinigingsmiddel beschadigt de waterontharder.

Doseer geen reinigingsmiddelen (ook geen vloeibare) in het zoutreservoir.

Als de waterhardheid altijd **lager is dan 5 °dH**, hoeft u **geen regenereerzout** te gebruiken. De bijvulcontrole wordt automatisch uitgeschakeld bij instelling van de betreffende waterhardheid (zie het hoofdstuk "Instellingen", paragraaf "Waterhardheid").

Wanneer u alleen maar combi-tabs gebruikt, kunt u de bijvulcontrole voor zout en naspoelmiddel uitschakelen als ze u stoort (zie het hoofdstuk "Instellingen", paragraaf "Bijvulcontrole").

Wanneer u geen combi-tabs meer gebruikt, denk er dan aan om zout en naspoelmiddel te doseren. Schakel indien nodig de bijvulcontrole weer in.

# Eerste ingebruikneming

## Zout doseren

Wanneer u het zoutreservoir voor de eerste keer wilt vullen, moet het reservoir eerst met circa 2 l water worden gevuld, zodat het zout kan oplossen.

Nadat u de vaatwasser in gebruik heeft genomen, zit er altijd voldoende water in het zoutreservoir.

- Haal het onderrek uit de spoelruimte en draai de dop van het zoutreservoir open.
- Vul het zoutreservoir eerst met circa 2 l water.

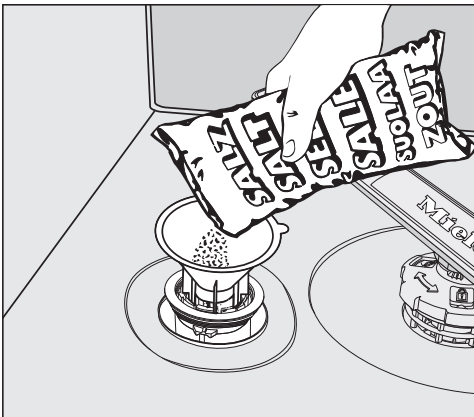

- Plaats een trechter in de opening van het zoutreservoir en doseer dan zoveel zout in het zoutreservoir totdat het reservoir vol is. Het zoutreservoir heeft een capaciteit van maximaal 2 kg, afhankelijk van de zoutsoort.
- Verwijder eventuele zoutresten van de vulopening. Schroef vervolgens de dop weer stevig op het reservoir.

## Zout bijvullen

- Vul na afloop van een programma regenererzout bij, zodra de melding  Vul zout bij, verschijnt.
- Bevestig met OK.

De melding over een zouttekort verdwijnt.

 Corrosiegevaar door zoutoplossing.

Overgelopen zoutoplossing kan corrosie in de spoelruimte en op het spoelgoed veroorzaken.

Start elke keer nadat u het zoutreservoir heeft geopend direct het programma  *Koud voorspoelen* zonder spoelgoed. Hiermee wordt eventueel overgelopen zoutoplossing verdund en vervolgens weggepompt.

Als de zoutconcentratie nog niet hoog genoeg is, kan de bijvulmelding opnieuw verschijnen, dus ook nadat u zout heeft bijgevuld. Bevestig de melding in dit geval nog een keer met OK.

## Naspoelmiddel

Het naspoelmiddel zorgt ervoor dat het water tijdens het drogen als een film van het serviesgoed afloopt, waardoor het sneller droogt.

Het naspoelmiddel wordt in het reservoir voor naspoelmiddel gedaan. Tijdens het naspoelen wordt de ingestelde hoeveelheid naspoelmiddel automatisch gedoseerd.

 Schade door afwasmiddel of reinigingsmiddel.

Afwasmiddel en reinigingsmiddel veroorzaken schade aan het reservoir voor naspoelmiddel.

Gebruik uitsluitend naspoelmiddel voor huishoudelijke vaatwassers.

U kunt eventueel vloeibaar citroenzuur gebruiken (10%-oplossing). Het serviesgoed zal echter minder goed drogen en eerder vlekken vertonen dan wanneer u naspoelmiddel gebruikt.

 Schade door zuren.

Door geconcentreerde zuren kan schade ontstaan aan de vaatwasser.

Gebruik nooit citroenzuur met een hoger zuurgehalte.

Als u de vaatwasser uitsluitend gebruikt met combi-tabs, hoeft u geen naspoelmiddel te doseren.

Optimale reinigings- en droogresultaten krijgt u echter wanneer u een gewoon reinigingsmiddel gebruikt en daarnaast regenererzout en naspoelmiddel doseert.

Wanneer u alleen maar combi-tabs gebruikt, kunt u de bijvulcontrole voor zout en naspoelmiddel uitschakelen als ze u stoort (zie het hoofdstuk “Instellingen”, paragraaf “Bijvulcontrole”).

Wanneer u geen combi-tabs meer gebruikt, denk er dan aan om zout en naspoelmiddel te doseren. Schakel indien nodig de bijvulcontrole weer in.

# Eerste ingebruikneming

## Naspoelmiddel doseren

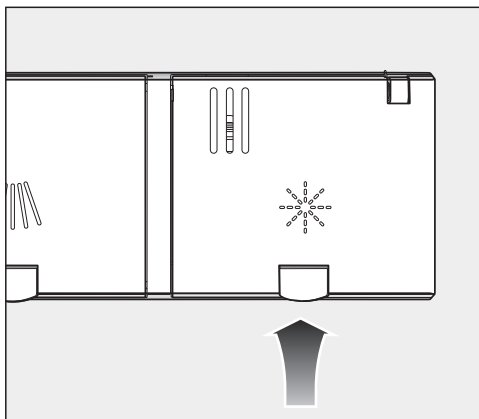

- Druk het gele knopje op het deksel van het naspoelmiddelreservoir \* in.

Het deksel springt open.

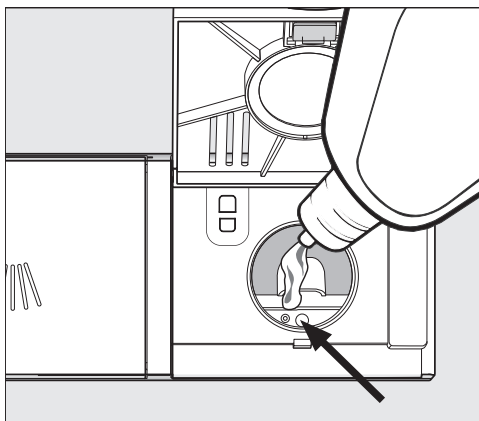

- Vul slechts naspoelmiddel bij tot de vulindicatie (pijl) donker verkleurt als de deur horizontaal is geopend.

Het reservoir voor naspoelmiddel heeft een capaciteit van 110 ml.

- Sluit het deksel en wel zo dat het duidelijk vastklikt. Dit om te voorkomen dat er tijdens het spoelproces water in het naspoelmiddelreservoir loopt.

- Veeg eventueel gemorst naspoelmiddel goed weg om bij een volgend programma sterke schuimvorming te voorkomen.

Voor een optimaal reinigingsresultaat kunt u de dosering naspoelmiddel aanpassen (zie het hoofdstuk “Instellingen”, paragraaf “Naspoelmiddel”).

## Naspoelmiddel bijvullen

Wanneer de melding \* Vul naspoelmiddel bij in het display verschijnt, is er nog voldoende naspoelmiddel voor 2-3 reinigingsprocessen.

- Vul op tijd naspoelmiddel bij.
- Bevestig met OK.

De melding dat er te weinig naspoelmiddel is, verdwijnt.

### Zuinig afwassen

Deze vaatwasser werkt uiterst water- en energiebesparend.

U kunt nog zuiniger werken als u de volgende adviezen opvolgt:

- Voor machinaal reinigen is doorgaans minder water en energie vereist dan voor handmatig afwassen.
- Het is niet nodig om het serviesgoed van tevoren onder stromend water af te spoelen, wat het water- en energieverbruik verhoogt.
- Benut de volledige capaciteit van de rekken. De vaatwasser mag niet worden overbeladen. Dat is het zuinigst en u bespaart water en energie.
- Kies een programma dat past bij het soort serviesgoed en de vuilgraad (zie het hoofdstuk "Programma-overzicht").
- Kies het programma  ECO om energie te besparen. Dit programma is gezien het gecombineerde energie- en waterverbruik uiterst efficiënt voor het reinigen van normaal verontreinigd serviesgoed.
- Volg de doseeradviezen op die op de verpakking van het reinigingsmiddel staan.
- Bij gebruik van poedervormige of vloeibare reinigingsmiddelen kunt u bij handmatige dosering deze met  $\frac{1}{3}$  verminderen, wanneer de rekken maar half beladen zijn.

# Milieuvriendelijk afwassen

---

## Verbruiksweergave EcoFeedback

Met de instelling “Verbruik” kunt u het waterverbruik van uw vaatwasser opvragen (zie het hoofdstuk “Instellingen”, paragraaf “Verbruik”).

In het display kan de volgende informatie worden weergegeven:

- een verbruiksprognose vóór de start van het programma
- het werkelijke verbruik na afloop van het programma
- het totale verbruik van de vaatwasser tot dan toe

### 1. Verbruiksprognose

Nadat u een programma heeft gekozen, verschijnt eerst de programmanaam in het display en daarna enkele seconden lang een prognose van het waterverbruik  $\delta$ .

De verbruiksprognose wordt weergegeven als staafdiagram. Hoe meer balkjes (■■■) worden weergegeven, des te hoger het waterverbruik.

Het verbruik kan veranderen afhankelijk van het programma, de ingestelde opties, de omgevingsomstandigheden en de hoeveelheid serviesgoed.

Het display wisselt nu automatisch van de verbruiksprognose naar de resttijdindicatie.

De verbruiksprognose is standaard ingeschakeld. U kunt deze weergave ook uitschakelen (zie het hoofdstuk “Instellingen”, paragraaf “Verbruik”).

### 2. Verbruik weergeven

Na afloop van het programma kunt u het werkelijke waterverbruik van het afgelopen programma in het display opvragen.

- Bevestig de melding Verbruik (OK) met OK.

Zodra de vaatwasser wordt uitgeschakeld, worden de werkelijke verbruiksgegevens van het voltooide programma gewist.

### 3. Het totale verbruik

U kunt het totale waterverbruik van alle gebruikte programma's van uw vaatwasser bekijken (zie het hoofdstuk “Instellingen”, paragraaf “Verbruik”).



## Algemene aanwijzingen

Verwijder grove etensresten van het serviesgoed.

Het is niet nodig om de vaat van tevoren onder stromend water af te spoelen.

 Schade veroorzaakt door as, zand, was, smeervet of verf. Deze stoffen vervuilen de vaatwasser en kunnen niet meer worden verwijderd. Reinig serviesgoed met dergelijke vervuiling niet in de vaatwasser.

U kunt ieder stuk serviesgoed in principe overal in de rekken inruimen. Neem daarbij echter de volgende tips in acht:

- Plaats serviesgoed en bestek zo dat het niet tegen of op elkaar ligt.
- Plaats het serviesgoed zo in de rekken dat het water er aan alle kanten bij kan. Alleen dan kan het serviesgoed goed schoon worden.
- Plaats al het serviesgoed zo, dat het stevig staat.
- Plaats hol serviesgoed zoals kopjes, glazen en pannen met de openingen naar beneden in de rekken.
- Plaats hoog, smal, hol serviesgoed, zoals champagneglazen, zoveel mogelijk in het midden van de rekken. Het water komt zo beter in het holle serviesgoed.
- Plaats serviesgoed met een diepe bodem zoveel mogelijk schuin in het rek, zodat het water eraf kan lopen.
- Let erop dat de sproeiarmen niet worden geblokkeerd door serviesgoed dat door de rekken heen steekt.

U kunt dit controleren door de sproeiarmen een keer met de hand rond te draaien.

- Kleine voorwerpen kunnen door de spijlen van de rekken vallen. Leg kleine voorwerpen, zoals deksels en doppen daarom in de 3D-MultiFlex-lade of de bestekkorf (afhankelijk van het model).

Etenswaren als wortels, tomaten en ketchup kunnen natuurlijke kleurstoffen bevatten. Als grote hoeveelheden van deze kleurstoffen in de vaatwasser terecht komen, kunnen kunststof serviesgoed en kunststof onderdelen verkleuren. De kwaliteit van de kunststof onderdelen wordt door deze verkleuring niet beïnvloed. Ook door zilveren bestek kan kunststof verkleuren.

# Serviesgoed en bestek inruimen

## Ongeschikt serviesgoed:

- Bestek en serviesgoed van hout of met houten delen: dit droogt uit en wordt lelijk. Bovendien zijn de gebruikte lijmsoorten vaak niet geschikt voor reiniging in vaatwassers. Houten handvatten kunnen hierdoor losraken.
- Kunstvoorwerpen, antieke vazen of glazen met decoraties zijn niet bestand tegen reiniging in de vaatwasser.
- Voorwerpen van niet hittebestendige kunststof kunnen vervormd raken.
- Voorwerpen van koper, messing, tin en aluminium kunnen verkleuren of dof worden.
- Kleurdecoraties op het glazuur kunnen na verloop van tijd verbleken.
- Kwetsbaar glaswerk en kristallen voorwerpen kunnen na meermaals reinigen dof worden.

## Zilver

Zilver kan in aanraking met zwavelhoudende voedingsmiddelen verkleuren. Dit zijn bijvoorbeeld eigeel, uien, mayonaise, mosterd, peulvruchten, vis, pekkel van vis en marinades.

**Zilver** dat met **zilverpoets** is behandeld, kan na afloop van het programma nog vochtig en vlekkerig zijn doordat het water er niet als een film afloopt.

**Tip:** Het zilver moet dan met een doek worden gedroogd.

 Schade door bijtende, alkalische reinigingsmiddelen.

Hierdoor kan schade ontstaan aan aluminium onderdelen (zoals vetfilters van afzuigkappen). In extreme gevallen kan er een hevige chemische reactie optreden (bijvoorbeeld een gasexplosie).

Gebruik voor het reinigen van aluminium onderdelen geen sterk bijtende, alkalische reinigingsmiddelen voor professionele apparaten.

**Tip:** Koop serviesgoed en bestek van materiaal dat geschikt is om in een vaatwasser te worden gereinigd en met de aanduiding: “Geschikt voor de vaatwasser”.

## Behoedzame reiniging van glazen

- Glas kan na verloop van tijd dof worden in de vaatwasser. Reinig kwetsbaar glaswerk daarom alleen bij lage temperaturen (zie het hoofdstuk “Programma-overzicht”). Het glas zal dan minder gauw dof worden.
- Gebruik glazen die geschikt zijn om in een vaatwasser te worden gereinigd met de aanduiding “Geschikt voor de vaatwasser”.
- Gebruik reinigingsmiddelen met glasbeschermende stoffen.
- Meer tips m.b.t. het onderwerp “Behoedzame reiniging van glazen” vindt u op internet bij “[www.mieleglasscare.com](http://www.mieleglasscare.com)”.

## Bovenrek

Zie voor het inruimen van serviesgoed en bestek ook het hoofdstuk “Serviesgoed en bestek inruimen”, paragraaf “Voorbeelden voor het inruimen”.

## Bovenrek inruimen

 Schade door uitstromend water. Als u de vaatwasser gebruikt zonder bovenrek kan water uit de vaatwasser stromen. Gebruik de vaatwasser alleen met bovenrek.

- Plaats in het bovenrek klein, licht en kwetsbaar serviesgoed zoals glazen, kopjes, schoteltjes, dessertschaaltjes. U kunt ook een plat pannetje in het bovenrek plaatsen.
- Leg erg lang bestek zoals soeplepels en spatels dwars voorin het bovenrek.

## FlexCare-kopjesrek inruimen

U kunt kopjes, kleine schaaltes en ander plat servies op het FlexCare-kopjesrek plaatsen. Glazen kunt u tegen het kopjesrek plaatsen. Dan staan ze steviger.

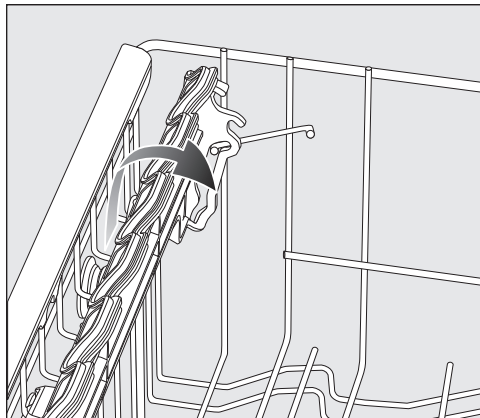

- Klap het kopjesrek omlaag
- Als u hoog serviesgoed wilt inruimen, klapt u het kopjesrek omhoog.

## Serviesgoed en bestek inruimen

### FlexCare-kopjesrek verstellen

U kunt de hoogte en breedte van dit kopjesrek in twee verschillende standen instellen. Zo kunt u hoger serviesgoed onder het kopjesrek plaatsen en groter serviesgoed er bovenop plaatsen.

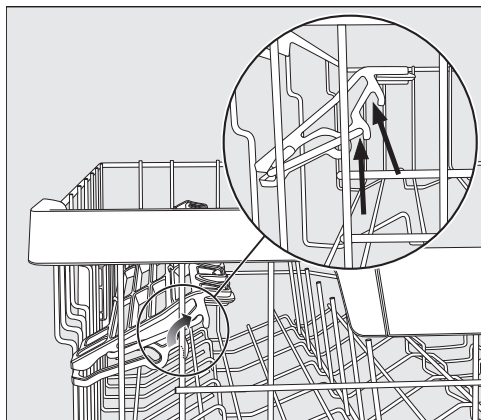

- Trek het kopjesrek naar boven en laat het in de gewenste positie vastklikken (zie pijl).

### De rubber elementen van het FlexCare-kopjesrek gebruiken

Glazen met een hoge voet staan steviger wanneer u ze tegen de rubber elementen van het kopjesrek plaatst.

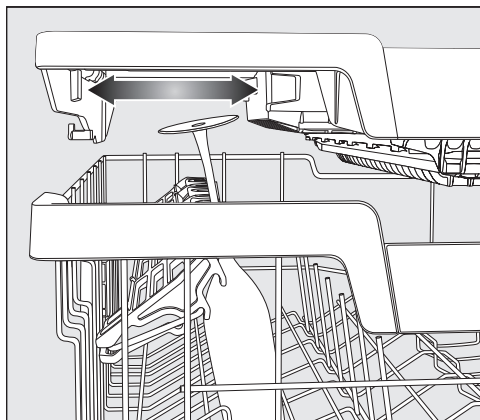

- Klap het kopjesrek omlaag en plaats de glazen in de openingen.
- Schuif indien nodig de linker inzet van de 3D-MultiFlex-lade opzij om meer ruimte te krijgen voor hogere glazen (zie het hoofdstuk “Bestek”, paragraaf “3D-MultiFlex-lade”).

## Spijlen omklappen

U kunt in de beide voorste rechter spijlenrijen elke tweede spijl omklappen zodat u meer ruimte hebt voor groter serviesgoed, zoals grotere soepkommen.

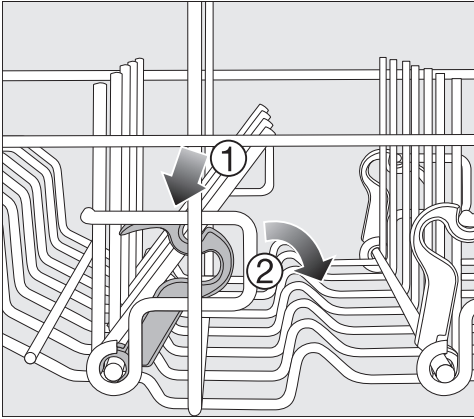

- Druk de gele hendel naar beneden ① en klap de donkergrijze spijlen om ②.
- Plaats de schaaltes loodrecht in de spijlenrijen.

# Serviesgoed en bestek inruimen

## Bovenrek verstellen

Om in het boven- of onderrek meer plaats te krijgen voor hoger serviesgoed kunt u het bovenrek in hoogte verstellen. U kunt kiezen tussen 3 standen met een verschil van steeds ca. 2 cm.

Wanneer water in holle gedeelten blijft staan, kunt u het bovenrek beter schuin plaatsen. Het water stroomt dan gemakkelijker weg. Zorg er echter voor, dat u het rek zonder problemen in de spoelruimte kunt schuiven.

- Trek het bovenrek naar buiten.

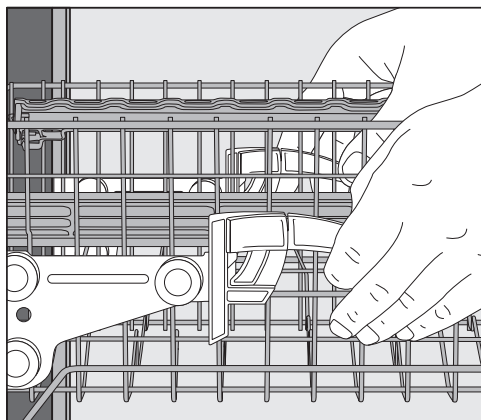

**Om het bovenrek naar boven te verstellen, moet u:**

- het rek naar boven trekken, totdat het vastklikt.

**Om het bovenrek naar beneden te verstellen, moet u:**

- de hendels aan de zijkanten van het bovenrek naar boven trekken.
- Zet het bovenrek in de gewenste positie en laat de hendels weer vastklikken.

Let er bij het verstellen van het bovenrek op dat de middelste sproei-arm niet wordt geblokkeerd.

## Onderrek

Zie voor het inruimen van serviesgoed en bestek ook het hoofdstuk “Serviesgoed en bestek inruimen”, paragraaf “Voorbeelden voor het inruimen”.

### Onderrek inruimen

- Plaats in het onderrek groot en zwaar serviesgoed zoals borden, platte schotels, pannen en schalen. U kunt ook glazen, kopjes, schoteltjes, ontbijt- en dessertbordjes in het onderrek zetten.

### MultiComfort-rek inruimen

In het achterste gedeelte van het onderrek bevindt zich het MultiComfort-rek. Daarin kunt u glazen, kopjes, borden en pannen plaatsen.

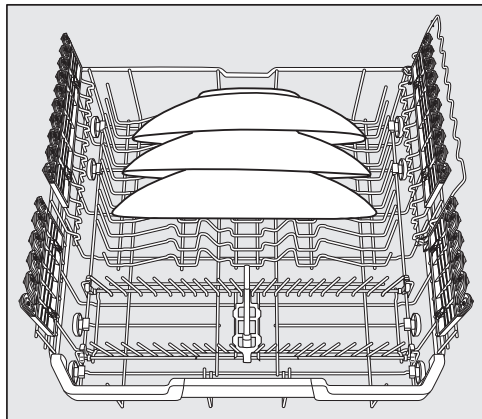

- Zet grote borden in het midden van het onderrek.

**Tip:** U kunt er ook borden met een doorsnede van 35 cm in plaatsen, als u ze iets schuin zet.

## Spijlen omklappen

In de spijlen aan de voorkant kunt u schoteltjes, borden, soepborden, platte schotels en schalen plaatsen.

U kunt de spijlen omklappen om meer ruimte te krijgen voor groot serviesgoed, bijvoorbeeld potten, pannen en schalen.

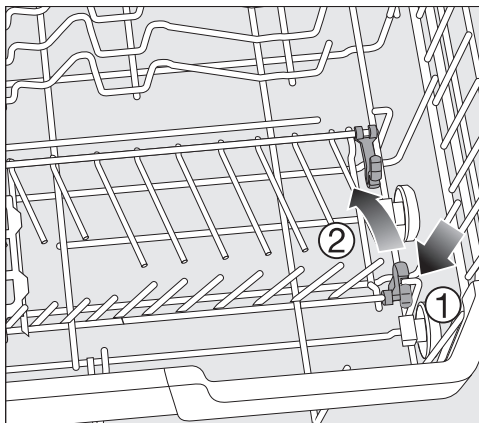

- Druk de gele hendel naar beneden ① en klap de spijlen om ②.

# Serviesgoed en bestek inruimen

## FlexCare-glazensteun met MultiClips inruimen

De rubber elementen op de glazenhouder zorgen ervoor dat kwetsbare glazen met een lange steel stevig en stabiel staan.

- Zet glazen met een voet, zoals wijn- en bierglazen tegen de glazenhouder of hang ze in de uitsparingen van de houder.

- Wilt u hoog serviesgoed inruimen, klap de glazenhouder dan omhoog.

U kunt de hoogte van de glazenhouder in 2 standen instellen.

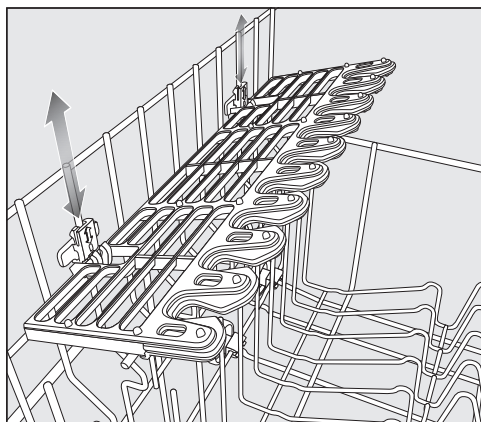

- Schuif de glazenhouder in de gewenste hoogte, totdat de bevestigingen aan de boven- of onderkant vastklikken.

Met de MultiClips kunt u licht serviesgoed, bijvoorbeeld van kunststof, op de glazensteun plaatsen.

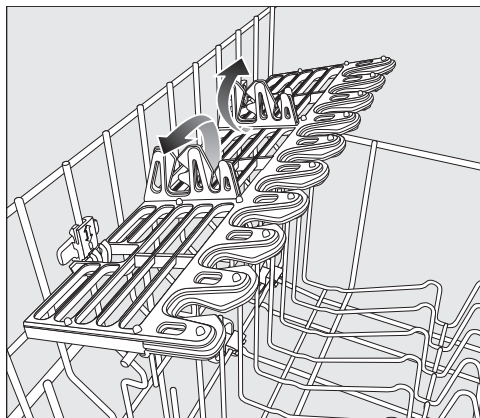

- Klap de MultiClips naar boven.

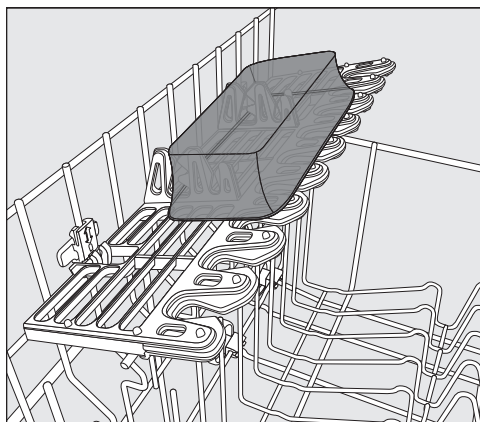

- Steek licht serviesgoed vast op de MultiClips.



# Serviesgoed en bestek inruimen

## Glazenbeugel inruimen

Glazen staan steviger wanneer u ze tegen de glazenbeugel aan zet.

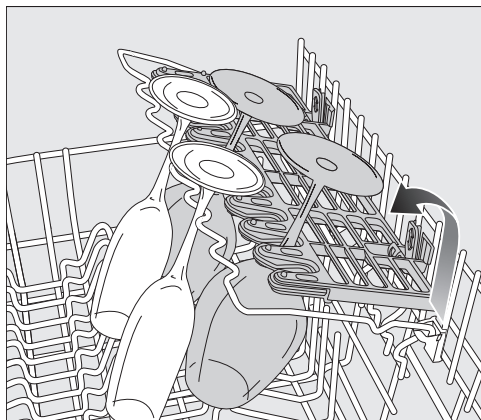

- Klap de glazenbeugel omlaag en zet de glazen ertegenaan.

## Flessenhouder omklappen

De flessenhouder biedt een stevige steun voor smal serviesgoed, zoals een melk- of zuigfles.

- Klap de flessenhouder omhoog en druk hem naar beneden om hem vast te klikken.

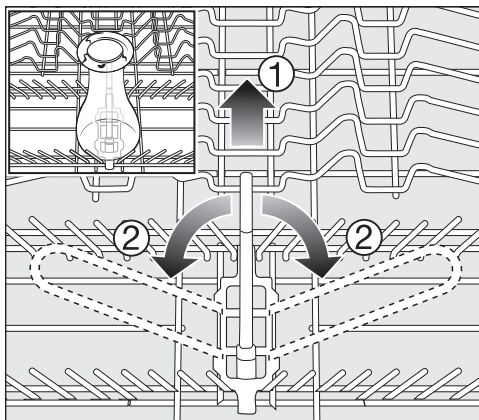

- Als u de flessenhouder niet nodig hebt, trekt u deze aan de gele greep omhoog ① en klapt u hem opzij ②.

# Serviesgoed en bestek inruimen

## Besteklade

Zie voor het inruimen van serviesgoed en bestek ook het hoofdstuk “Serviesgoed en bestek inruimen”, paragraaf “Voorbeelden voor het inruimen”.

- Ruim het bestek in de 3D-MultiFlex-lade in.

### 3D-MultiFlex-lade inruimen

Als u de messen, vorken en lepels gescheiden inruimt, kunt u het bestek later gemakkelijker uit het apparaat nemen.

Leg de lepels met de grepen tussen de opstaande kammen en de lepelbladen tussen de getande kammen, zodat het water goed kan weglopen.

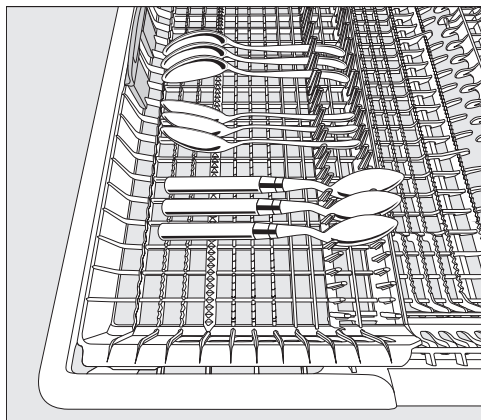

- Wanneer de lepels niet met de grepen tussen de opstaande kammen passen, legt u deze met de grepen op de getande kammen.

U kunt de linker inzet naar het midden verschuiven om hoger serviesgoed en glazen met een hoge voet in het bovenrek te kunnen plaatsen (zie het hoofdstuk “Bovenrek”, paragraaf “Rubber elementen van het FlexCare-kopjesrek inruimen”).

In het lagere middengedeelte van de lade kunt u groot en lang bestek inruimen (bijvoorbeeld slabestek of koksmessen).

Plaats hoge voorwerpen, zoals een taartschep, zodanig dat de bovenste sproeiarm niet wordt geblokkeerd.

Om in het rechter gedeelte van de lade meer ruimte voor groot bestek of klein servies te creëren, kunt u de rechter inzet in hoogte verstellen.

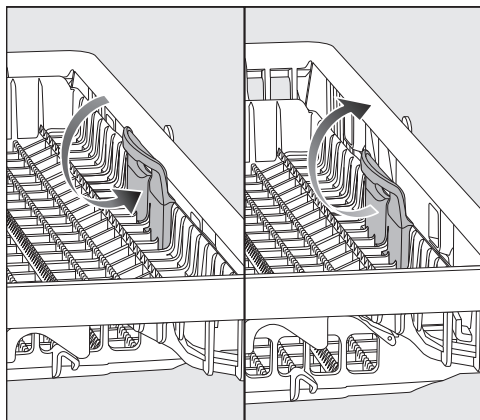

- Trek de inzet aan de gele greep naar binnen en laat de inzet in een van de beide posities vastklikken.

## Voorbeelden voor de indeling

### Vaatwasser met besteklade

#### Bovenrek

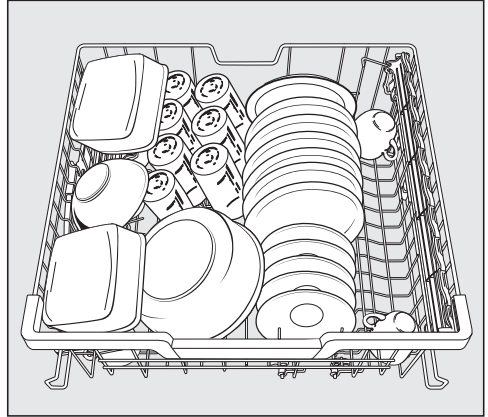
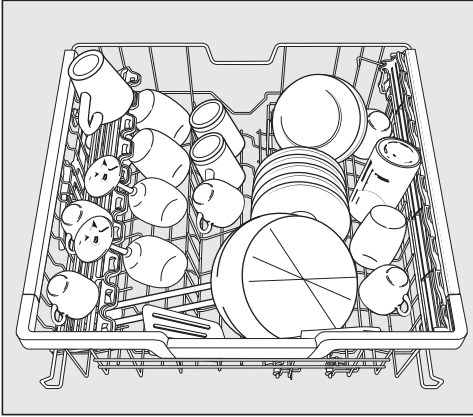

#### Onderrek

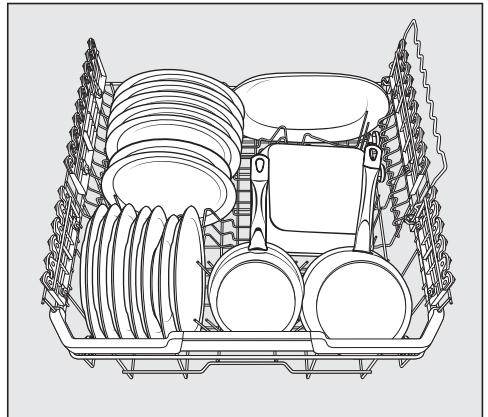
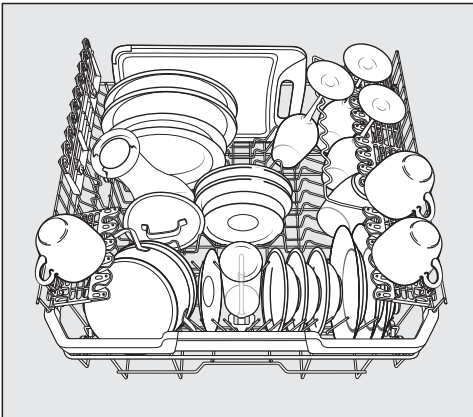

# Serviesgoed en bestek inruimen

---

## Besteklade

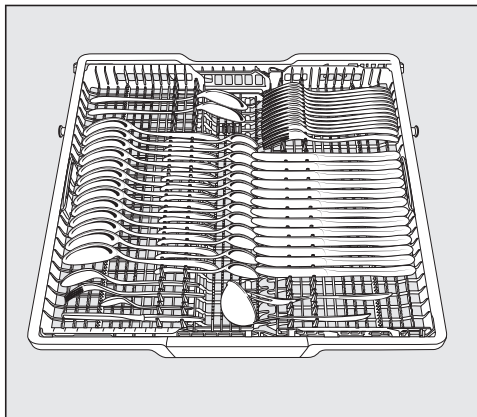
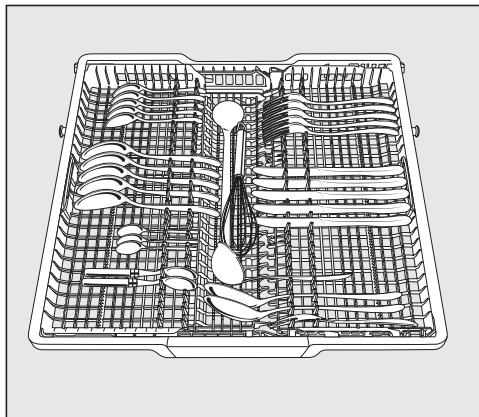

## Zeer vuil serviesgoed

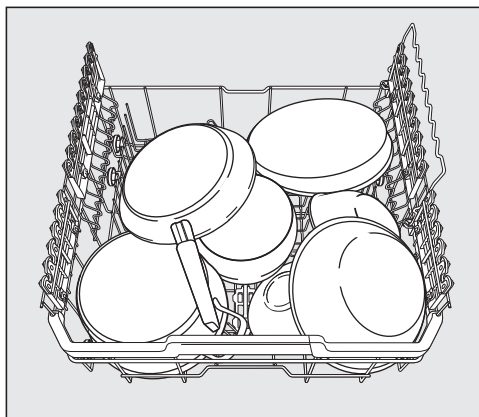

 Gevaar voor huidirritatie door reinigingsmiddelen.

Reinigingsmiddelen kunnen brandwonden aan huid, ogen, neus, mond en keel veroorzaken.

Vermijd contact met het reinigingsmiddel.

Vermijd het inademen van poedervormige reinigingsmiddelen. Slik geen reinigingsmiddelen in. Zoek onmiddellijk een arts op als u reinigingsmiddel heeft ingeademd of doorgeslikt.

Voorkom dat kinderen in aanraking komen met reinigingsmiddelen. Er zouden nog resten reinigingsmiddel in de vaatwasser aanwezig kunnen zijn. Houd kinderen daarom uit de buurt van de vaatwasser als deze geopend is. Doseer het reinigingsmiddel pas vlak voordat u het programma start en vergrendel de deur met de kinderbeveiliging (afhankelijk van het model).

 Schade door reinigingsmiddel met actieve chloor.

U mag geen poedervormige en vloeibare reinigingsmiddelen met actieve chloor gebruiken. Hierdoor kunnen kunststoffen en afdichtingen van de vaatwasser worden aangetast.

Gebruik geen reinigingsmiddelen met actieve chloor.

## Toepassing

De reinigingsmiddelen moeten passend bij hun omgeving worden gekozen. Bij gebruik in een **professionele omgeving** wordt het gebruik van professionele afwasmiddelen aangeraden.

Poedervormige en vloeibare reinigingsmiddelen alsmede andere proceschemicaliën voor uw professionele vaatwasser kunt u eenvoudig op de internetsite van Miele bestellen:

<https://shop.miele-professional.de/pro-care-shine/>



Voor het gebruik in een **particuliere omgeving** worden reinigingsmiddelen voor huishoudelijke vaatwassers aangeraden, bijv. reinigingsmiddelen uit het productassortiment van Miele.

Poedervormige reinigingsmiddelen alsmede andere consumptiegoederen voor het gebruik in een huishoudelijke omgeving kunt u eenvoudig via de Miele@mobile-app of op de internetsite van Miele bestellen:

<https://www.miele.nl/Consumenten/shop>



# Reinigingsmiddel

---

## Poedervormige reinigingsmiddelen en reinigingstabletten

Gebruik alleen poedervormige reinigingsmiddelen of reinigingstabletten in het doseersysteem in de deur.

Gebruik uitsluitend reinigingstabletten die snel genoeg oplossen.

Geschikte reinigingstabletten vindt u in het productaanbod van Miele. Bij het gebruik van combi-tabs (reinigingstabletten die naast de reinigingsfunctie ook over functies voor naspoelen en water ontharden beschikken) wordt vanwege de korte programmaduur en afhankelijk van de waterkwaliteit aangeraden ook naspoelmiddel en regeneraerzout te gebruiken (in een lagere concentratie).

- Doseer het poedervormige reinigingsmiddel of de reinigingstabletten in de vakjes van het reservoir voor het reinigingsmiddel.

## Reinigingsmiddel doseren

Het vak voor reinigingsmiddel heeft een capaciteit van maximaal 50 ml.

In het vak voor reinigingsmiddel zijn markeringen aangebracht om het doseren gemakkelijker te maken: 20, 30, max. Bij een horizontaal geopende deur geven deze streepjes ongeveer de hoeveelheid reinigingsmiddel in ml en het maximale niveau aan.

Bij poedervormig reinigingsmiddel geven deze markeringen, afhankelijk van de fabrikant en korrelgrootte, de hoeveelheid ongeveer in grammen aan.

- Neem bij het doseren de aanwijzingen op de verpakking in acht.
- Wanneer er niet iets anders op de verpakking staat, doseer dan één tab of, afhankelijk van de vuilgraad, 20 tot 30 ml reinigingsmiddel in het vakje.

Als u minder reinigingsmiddel doseert dan wordt aangeraden, kan het zijn dat het serviesgoed niet goed schoon wordt.

## Reinigingsmiddel bijvullen

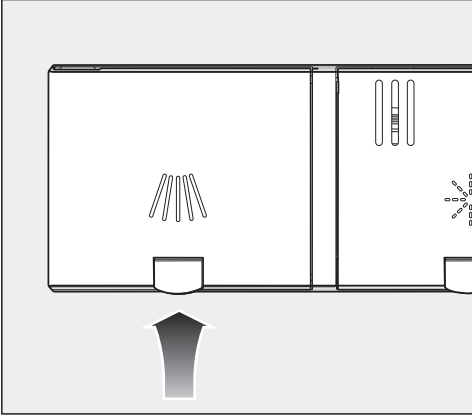

- Til het gele kapje op het deksel van het vak voor reinigingsmiddel  op.

Het deksel springt open.  
Wanneer een programma is afgelopen, is dit deksel ook geopend.

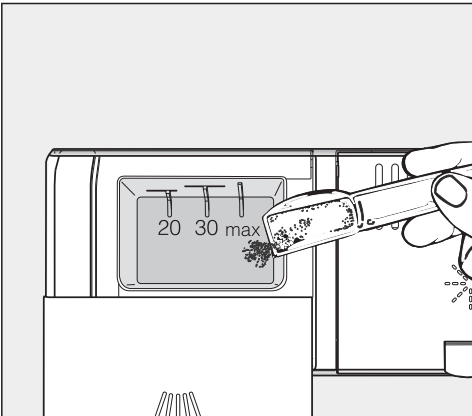

- Doseer reinigingsmiddel in het vak.
- Schuif het deksel van het vak voor reinigingsmiddel dicht totdat dit duidelijk hoorbaar vastklikt.

Het deksel van het vak mag niet worden geblokkeerd door reinigingsmiddel. Hierdoor kan het deksel tijdens het programmaverloop mogelijk niet worden geopend.

Doseer niet te veel reinigingsmiddel in het vak.

- Sluit ook de verpakking van het reinigingsmiddel. Het middel kan anders klonteren.

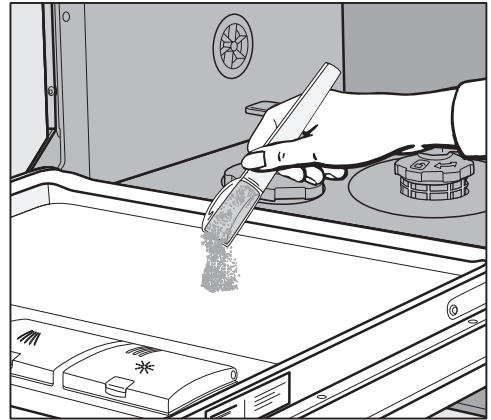

- Bij programma's met voorspoelfunctie (zie het hoofdstuk "Programma-overzicht") kunt u wat reinigingsmiddel op de deurbinnenplaat doseren.

# Reinigingsmiddel

## Vloeibaar reinigingsmiddel

De automaat kan desgewenst van een extern doseersysteem voor vloeibare reinigingsmiddelen worden voorzien (DOS-module).

Om het doseersysteem te activeren en de dosering in te stellen, zie "Menu 'Instellingen', Externe DOS".

Neem bij specifieke verontreinigingen en als u vloeibare middelen doseert contact op met Miele, zodat het reinigingsmiddel optimaal aan de situatie kan worden aangepast.

## Vorraadreservoir bijvullen of vervangen

De doseermodule heeft een niveaucontrole. Als het minimumniveau is bereikt, verschijnt de melding *Reinigingsm. bijvull.* in het display.

- Vervang het reservoir met het betreffende middel na afloop van het programma als de melding in het display verschijnt.
- Bevestig de melding met de toets *OK*.

Vervang de reservoirs tijdig, om te voorkomen dat ze helemaal worden leeggezogen.

Een leeggezogen doseersysteem moet vóór de start van een volgend programma worden ontluicht.

- Zet het betreffende reservoir op de geopende deur of op een eenvoudig te reinigen ondergrond.

- Trek het deksel van de jerrycan en verwijder de zuiglans. Leg de zuiglans op de open deur van de spoelruimte.
- Vul of vervang het reservoir, plaats de zuiglans erin en druk de sluitdop omhoog totdat deze vastklikt. Let op de kleurcodering.

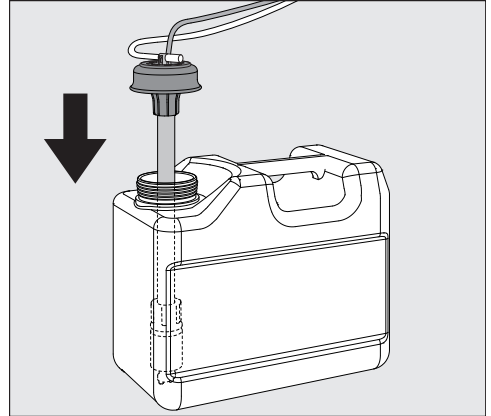

- Pas de zuiglans aan de afmeting van het reservoir aan door deze te verschuiven. De lans moet de bodem bereiken.
- Verwijder eventueel gemorste proceschemicaliën.
- Zet het reservoir naast de vaatwasser op de grond of in een kast ernaast. Het reservoir moet op dezelfde hoogte als de reinigungsautomaat worden gezet en mag er niet boven of op worden gezet.
- Afsluitend moet het doseersysteem worden ontluicht.



## Controle verbruik

Controleer regelmatig het verbruik van de proceschemicaliën. Controleer hiervoor het niveau in de reservoirs. U kunt zo eventuele onregelmatigheden bij de dosering herkennen.

## Verandering van reinigingsmiddel

Wanneer u een ander reinigingsproduct wilt gaan gebruiken, moet het doseersysteem eerst met water worden doorgespoeld om te voorkomen dat de verschillende reinigingsmiddelen met elkaar reageren.

- Verwijder de zuiglans uit de jerrycan en plaats deze in een bak met water.
- Start **twee** keer “Dosering ontlichten” (zie het hoofdstuk “Menu Instellingen, externe dosering”) om het doseersysteem door te spoelen.
- Steek de zuiglans daarna in het nieuwe reservoir en start “Dosering ontlichten” opnieuw.



Het doseersysteem is klaar voor gebruik.

Houdt u zich bij de dosering aan de aanwijzingen van de reinigingsmiddelenfabrikant (zowel bij poedervormig als vloeibaar reinigingsmiddel).

# Gebruik

---

## Vaatwasser inschakelen

- Controleer of de sproeiarmen vrij kunnen draaien.
- Sluit de deur.
- Draai de kraan open als deze nog dicht is.
- Raak de sensortoets  aan.  
Als de vaatwasser langer dan 1 minuut is uitgeschakeld, moet u de sensortoets  iets langer aanraken (schoonmaakfunctie).

In het display verschijnt kort het programma  *ECO* en de betreffende sensortoets brandt.

Vervolgens wordt gedurende enkele seconden een prognose weergegeven van het energie- en waterverbruik van het desbetreffende programma.

Daarna wordt de vermoedelijke programmaduur voor het gekozen programma in het display weergegeven.

De sensortoets *Start* knippert.

## Programma selecteren

Laat de keuze voor een programma steeds afhangen van het soort serviesgoed en de vuilgraad.

In het hoofdstuk “**Programma-overzicht**” zijn de programma's en de toepassingen beschreven.

- Raak de sensortoets voor het gewenste programma aan.

De sensortoets van het gekozen programma gaat branden.







U kunt nu de programma-opties kiezen (zie het hoofdstuk “Programma-opties”).

Wanneer er programma-opties gekozen zijn, branden de daarbij behorende sensortoetsen.

## Weergave van de programmaduur

Voordat er een programma start, geeft het display de vermoedelijke duur van het gekozen programma aan. Tijdens het programma wordt de resterende tijd tot aan het einde van het programma weergegeven.

De programmafase waarin het programma zich bevindt, wordt met een symbool aangegeven:

-  Voorspoelen/inweken
-  Reinigen
-  Tussenspoelen
-  Naspoelen
-  Drogen
-  Einde

De programmaduur kan ook bij hetzelfde programma variëren. Dat is o.a. afhankelijk van de temperatuur van het instromende water, de regenerereencyclus van de waterontharder, de hoeveelheid serviesgoed en de mate waarin dit is verontreinigd.

Wanneer u een programma voor het eerst kiest, wordt er een tijd aangegeven die overeenkomt met een gemiddelde programmaduur voor een warmwateraansluiting.

De tijden in het hoofdstuk “Programma-overzicht” komen overeen met de programmaduur bij een normbelading en normtemperaturen.

Iedere keer dat er een programma loopt, wordt de programmaduur door de elektronica berekend op basis van de temperatuur van het instromende water en de hoeveelheid serviesgoed.

# Gebruik

## Programma starten

- Raak de sensortoets *Start* aan.  
Bevestig eerst de meldingen in het display met *OK*.

Het programma start.

De sensortoets *Start* gaat branden.

Terwijl een programma loopt, kunt u met de toets *OK* de naam van het programma laten weergeven.

 U kunt zich branden aan heet water dat uit het apparaat stroomt. Tijdens het gebruik kan het water in de vaatwasser heet zijn. Als u de deur wilt openen, terwijl er een programma loopt, doe dat dan heel voorzichtig.

## Einde programma

Na afloop van een programma klinken geluidssignalen, als die tenminste zijn ingeschakeld.

Het programma is beëindigd als in het display de melding  Gereed verschijnt.

Als de functie “AutoOpen” is ingeschakeld, gaat bij sommige programma’s de deur na afloop automatisch op een kier open (zie het hoofdstuk “Instellingen”, paragraaf “AutoOpen”). Dat bevordert het droogproces.

Als de programmeerfunctie *Verbruik* is ingeschakeld, krijgt u informatie over het werkelijke waterverbruik van het afgelopen programma (zie het hoofdstuk “Milieuvriendelijk afwassen”, paragraaf “Verbruiksweergave EcoFeedback”).

De droogventilator loopt na afloop van het programma nog een paar minuten door.

 **Schade door waterdamp.**  
Als u na afloop van het programma de deur opent en de ventilator niet meer draait, kan de waterdamp schade veroorzaken aan de randen van kwetsbare werkbladen.  
Als u het automatisch openen van de deur heeft uitgeschakeld (zie het hoofdstuk “Instellingen”, paragraaf “AutoOpen”), maar de deur na afloop van een programma toch wilt openen, opent u deze helemaal.

## Energiemanagement

De vaatwasser gaat automatisch uit nadat u gedurende 10 minuten geen sensortoets meer hebt bediend of 10 minuten nadat het programma is afgelopen. Zo wordt energie bespaard.

U kunt de vaatwasser weer inschakelen met de sensortoets .

Als de vaatwasser langer dan 1 minuut is uitgeschakeld, moet u de sensortoets  iets langer aanraken (Schoonmaakfunctie).

Wanneer er een programma loopt of wanneer er sprake is van een storing, wordt de vaatwasser niet automatisch uitgeschakeld.

## Vaatwasser uitschakelen

- U kunt de vaatwasser op elk moment met de sensortoets  uitschakelen.

Ook een ingestelde timer kunt u afbreken door de vaatwasser uit te schakelen.

Als u de vaatwasser tijdens een actief programma uitschakelt, wordt het programma afgebroken.

- Bevestig de vraag **Apparaat uitschakelen met OK.**
- Als u de sensortoets  heeft aangeraakt, maar het programma toch nog niet wilt afbreken, kiest u in het display met de toets  de optie **Apparaat niet uitschak.** en bevestigt u met **OK.**



Schade door uitstromend water. Wegstromend water kan schade veroorzaken.

Draai om veiligheidsredenen de waterkraan dicht als u de vaatwasser langere tijd niet gebruikt, bijvoorbeeld tijdens de vakantie.

# Gebruik

---

## Vaatwasser uitruimen

Heet serviesgoed is gevoelig voor stoten. Laat het serviesgoed daarom, nadat het apparaat is uitgeschakeld, in de vaatwasser afkoelen totdat u het goed kunt vastpakken.

Als u de deur na het uitschakelen helemaal opent, koelt het serviesgoed sneller af.

- Haal eerst het onderrek leeg, dan het bovenrek en ten slotte de 3D-MultiFlex-lade (indien aanwezig). U voorkomt zo dat er waterdruppels van het bovenrek of de 3D-MultiFlex-lade op het servies in het onderrek vallen.

## Programma onderbreken

Het programma wordt onderbroken zodra u de deur opent.

Als u de deur weer sluit, verschijnt in het display de vraag *Vervolg met Start*. Door op de toets *Start* te drukken, gaat het programma verder waar het is onderbroken.



U kunt zich branden aan heet water dat uit het apparaat stroomt. Tijdens het gebruik kan het water in de vaatwasser heet zijn. Als u de deur wilt openen, terwijl er een programma loopt, doe dat dan heel voorzichtig.

## Programma afbreken of een ander programma kiezen

Als er een programma wordt onderbroken, kunnen belangrijke programmafases worden overgeslagen. Breek een programma alleen af tijdens de eerste minuten van het programma.

Als een programma al is gestart, kunt u het als volgt afbreken:

- Schakel de vaatwasser met de sensortoets  uit.
- Bevestig de vraag Apparaat uitschakelen met *OK*.

Ga als volgt te werk als u een ander programma wilt kiezen:

- Schakel de vaatwasser weer in met de sensortoets .
- Controleer bij een handmatige dosering van reinigingsmiddel of het vak voor reinigingsmiddel nog gesloten is. Doseer opnieuw reinigingsmiddel als het vak al geopend is en sluit vervolgens het deksel.
- Kies het gewenste programma en start het.

# Programma-opties

---

## Opties

Via de optietoetsen en het display kunt u opties vóór de start van een programma in- of uitschakelen.

Tussen de opties resttijdindicatie en temperatuur kunt u ook tijdens een programma wisselen.

- Schakel de vaatwasser met de sensortoets  in.

De sensortoets *Start* knippert.

- Kies een programma.
- Druk op de toets van de gewenste optie.

Het controlelampje van deze toets gaat branden als de optie voor het gekozen programma van toepassing is.

Als een optie niet met het gekozen programma kan worden gecombineerd, volgt er een melding in het display.

- Bevestig in dit geval de melding met *OK*.
- Start het programma met de toets *Start*.

De gekozen optie blijft voor het betreffende programma ingeschakeld, totdat u de instelling weer wijzigt.

## Resttijd

De optie “Resttijd ” is standaard ingesteld en laat de resterende tijd tot aan het einde van het programma zien.

U kunt tijdens het programmaverloop ook naar de temperatuur  wisselen.

## Temperatuur

De optie “Temperatuur ” laat de actuele temperatuur van het spoelblok zien.

U kunt tijdens een programma ook naar de resttijd  wisselen.

## Extra drogen

Met de optie “Extra drogen ” verbetert het droogresultaat van de programma's waarmee deze optie te combineren is.

Door een langere looptijd van de ventilator neemt het energieverbruik toe.

Als de AutoOpen-functie is geactiveerd, gaat de deur aan het einde van het programma open.

## Instellingen

Met de optie “Instellingen ” opent u het menu, waarmee u de instellingen van het apparaat kunt aanpassen en wijzigingen aan de programmamaparameters kunt uitvoeren.

Voor meer informatie zie het hoofdstuk “Instellingen”.



## timer

Met de timer  beschikt u over meerdere mogelijkheden om een programma op een later tijdstip te laten starten. U kunt de starttijd of de eindtijd voor een programma instellen. Daarnaast kunt u met de functies EcoStart of SmartStart gebruik maken van gunstige stroomtarieven.

Bij handmatige dosering van reinigingsmiddel kan dit klonteren als het vak vochtig is en wordt het mogelijk niet volledig uit het vak gespoeld.

Bij het gebruik van de timer moet u ervoor zorgen dat het vak voor het reinigingsmiddel droog is. Veeg het vak indien nodig extra droog.

Gebruik geen vloeibaar reinigingsmiddel. Het reinigingsmiddel kan weglekken.

 Gezondheidsrisico's met betrekking tot reinigingsmiddel.

Voorkom dat kinderen met het reinigingsmiddel in aanraking komen: Doseer het reinigingsmiddel pas **vlak voordat** u het programma start, voordat u de timer inschakelt. Vergrendel de deur met de kinderbeveiliging.

## Timer inschakelen

- Schakel de vaatwasser met de sensortoets  in.

De sensortoets *Start* knippert.

- Kies het gewenste programma.
- Raak de sensortoets  aan.

De sensortoets  brandt.

Met de sensortoetsen  $\vee/\wedge$  kunt u kiezen uit de functies *Start om*, *Einde om* en *EcoStart* of eventueel *SmartStart*.

- Bevestig de gewenste functie met *OK*.

De laatstgekozen timer-tijd wordt weergegeven en het cijferblok voor de uren is gemarkeerd.

- Voer met de sensortoetsen  $\vee/\wedge$  de gewenste timer-tijd in en bevestig met *OK*.

Wanneer u bij het instellen van de tijd een paar seconden niets instelt, springt het display weer terug naar het vorige menuniveau. U moet dan de instellingen herhalen.

Als de timer is ingeschakeld, worden alle weergaven in het display na enkele minuten uitgeschakeld om energie te sparen.

Raak de sensortoets  aan om het display weer voor enkele minuten in te schakelen.

U kunt de timer ook inschakelen via de Miele@mobile-app.

# Programma-opties

---

## “Start om” instellen

Bij *Start om* stelt u de starttijd van het gekozen programma in.

- Voer met de sensortoetsen  $\vee/\wedge$  de uren in en bevestig met *OK*.

De uren worden opgeslagen en het cijferblok voor de minuten is gemarkeerd.

- Voer met de sensortoetsen  $\vee/\wedge$  de minuten in en bevestig met *OK*.

De opgeslagen starttijd van het gekozen programma wordt gedurende enkele minuten weergegeven.

Als de ingestelde tijd is bereikt, start het gekozen programma automatisch. In het display verschijnt de resttijd, de sensortoets  $\odot$  gaat uit en de sensortoets *Start* gaat branden.

## “Einde om” instellen

Stel bij de functie *Einde om* de tijd in waarop het gekozen programma uiterlijk moet zijn afgelopen.

- Voer met de sensortoetsen  $\vee/\wedge$  de uren in en bevestig met *OK*.

De uren worden opgeslagen en het cijferblok voor de minuten is gemarkeerd.

- Voer met de sensortoetsen  $\vee/\wedge$  de minuten in en bevestig met *OK*.

De berekende starttijd van het gekozen programma wordt enkele minuten weergegeven.

Wanneer de ingestelde eindtijd niet haalbaar is, bijv. wanneer het programma te lang duurt, wordt met een melding weergegeven wat het instelbare tijds kader is.

- Bevestig indien nodig deze aanwijzing met *OK*.

Op het berekende tijdstip start het gekozen programma automatisch. In het display verschijnt de resttijd, de sensortoets  $\odot$  gaat uit en het controlelampje *Start* gaat branden.

## “EcoStart” instellen

Met de functie *EcoStart* kunt u gebruik maken van gunstige stroomtarieven. Daarvoor dient u van tevoren eenmalig maximaal 3 tariefzones voor de verschillende stroomtarieven in te stellen (zie het hoofdstuk “Instellingen”, paragraaf “EcoStart”).

Stel vervolgens het tijdstip in waarop het gekozen programma uiterlijk moet zijn beëindigd.

De vaatwasser start automatisch binnen de ingestelde tijd in de tariefzone met het laagste tarief.

- Voer met de sensortoetsen  $\vee/\wedge$  de uren in en bevestig met *OK*.

De uren worden opgeslagen en het cijferblok voor de minuten is gemarkeerd.

- Voer met de sensortoetsen  $\vee/\wedge$  de minuten in en bevestig met *OK*.

De berekende starttijd van het gekozen programma wordt enkele minuten weergegeven.

Op het berekende tijdstip start het gekozen programma automatisch.

In het display verschijnt de resttijd, de sensortoets  $\odot$  gaat uit en de sensortoets *Start* gaat branden.

## “SmartStart” instellen

Met de functie *SmartStart* kunt u de vaatwasser automatisch laten starten als het stroomtarief van uw energieleverancier extra voordelig is.

Als u deze functie wilt gebruiken, heeft u mogelijk aanvullende technische accessoires nodig.

Als u in het menu *Instellingen*  $\blacksquare$  de functie *SmartStart* heeft ingeschakeld, wordt in het menu *Timer*  $\odot$  niet meer de functie *EcoStart*, maar de functie *SmartStart* weergegeven (zie het hoofdstuk “Instellingen”, paragraaf “Miele@home”).

Als uw energiebedrijf deze service biedt, stuurt het een signaal als het stroomtarief heel laag is.

Dit signaal start de vaatwasser.

U kunt het tijdstip instellen, waarop het programma uiterlijk beëindigd moet zijn. De vaatwasser berekent de uiterste starttijd voor het gekozen programma en wacht tot deze tijd bereikt is op het signaal van het energiebedrijf.

## Programma-opties

---

Stel het tijdstip in waarop het gekozen programma uiterlijk moet zijn beëindigd.

- Voer met de sensortoetsen  $\vee/\wedge$  de uren in en bevestig met *OK*.

De uren worden opgeslagen en het cijferblok voor de minuten is gemarkeerd.

- Voer met de sensortoetsen  $\vee/\wedge$  de minuten in en bevestig met *OK*.

De melding *Wacht op SmartStart* verschijnt.

De sensortoets *Start* gaat enkele minuten branden.

Het gekozen programma start automatisch, zodra het energiebedrijf het signaal heeft verzonden of de uiterste starttijd bereikt is.

In het display verschijnt de resttijd, de sensortoets  $\oplus$  gaat uit en de sensortoets *Start* gaat branden.

### Timer wijzigen of wissen

U kunt de ingestelde timer-tijd wijzigen of wissen.

- Raak de sensortoets  $\oplus$  aan.

- Kies met de sensortoetsen  $\vee/\wedge$  de eerder geactiveerde timer-functie en bevestig met *OK*.

- Kies met de sensortoetsen  $\vee/\wedge$  de functie *Wijzigen of Wissen* en bevestig met *OK*.

Nadat u de functie *Wijzigen* heeft bevestigd met *OK*, kunt u de ingestelde timer-tijd wijzigen.

Nadat u de functie *Wissen* heeft bevestigd met *OK*, verschijnt de programma-duur van het gekozen programma in het display.

De sensortoets  $\oplus$  gaat uit en de sensortoets *Start* knippert.



U kunt nu het gekozen programma starten of de vaatwasser uitschakelen.

Wanneer u de vaatwasser uitschakelt terwijl er nog een programma voorgeprogrammeerd is, wordt de timer eveneens uitgeschakeld.

U kunt de ingestelde timer-tijd ook wijzigen of wissen via de Miele@mobile-app.

## Start op afstand inschakelen

Met de Miele@mobile-app kunt u de vaatwasser ook op afstand starten. U dient hiervoor eerst de app te installeren op een mobiel apparaat, de vaatwasser te verbinden met uw wifi-netwerk (zie het hoofdstuk “Instellingen”, paragraaf “Miele@home”) en eventueel de optie Afstandsbediening in te schakelen (zie het hoofdstuk “Instellingen”, paragraaf “Afstandsbediening”).

- Schakel de vaatwasser met de sensortoets  in.
- Raak de sensortoets  aan als de deur gesloten is.

De sensortoets  brandt.

De afstandsbediening van de vaatwasser met de Miele@mobile-app moet vóór de start van een programma en altijd als de deur wordt geopend, opnieuw worden geactiveerd.









U kunt de vaatwasser nu met de Miele@mobile-app op afstand starten.

De optie “Starten op afstand” blijft actief totdat u deze met de sensortoets  weer uitschakelt. De optie blijft ook actief als u de vaatwasser tussendoor uit- en weer inschakelt.

Ook als de optie “Starten op afstand” niet actief is, kunt u met de Miele@mobile-app de status van uw vaatwasser opvragen en instellingen configureren.

Als u een programma met de sensortoets *Start* op de vaatwasser start, wordt de optie “Starten op afstand” gedurende de duur van het programma automatisch ingeschakeld en brandt de sensortoets .

# Programma-overzicht

Programma	Toepassing	Reinigingsmiddel
		Dosering op basis van Miele reinigingsproducten. <b>Neem de aanwijzingen van de fabrikant in acht!</b>
		Vak voor reinigingsmiddel  <sup>1)</sup>
 Kort	Voor verse etensresten die nog niet zijn aangekoekt.	20–25 g of 1 tab
 Universeel	Voor normale, iets opgedroogde etensresten.	20–25 g of 1 tab
 Intensief	Voor ingebrande, aangekoekte, sterk opgedroogde, zetmeel- of eiwithoudende etensresten. <sup>1)</sup>	20–25 g of 1 tab
 Kunststof	Een speciaal kunststofprogramma.	20–25 g of 1 tab
 Glazen	Een speciaal glazenprogramma.	20–25 g of 1 tab
 Hygiëne	Speciaal hygiëneprogramma voor serviesgoed waaraan hoge hygiëne-eisen worden gesteld.	20–25 g of 1 tab
 Koud voor-spoelen	Voor het afspoelen van sterk vervuild spoelgoed. Bijvoorbeeld om vooraf grove verontreinigingen te verwijderen of om opdrogen te voorkomen, als een compleet programma nog niet zinvol is.	
 ECO *)	Energiebesparend programma met een lange programmaduur voor normale, iets opgedroogde levensmiddelen.	20–25 g of 1 tab

\*) Dit programma is gezien het gecombineerde energie- en waterverbruik uiterst efficiënt voor het reinigen van normaal verontreinigd serviesgoed.  
(vast programmaverloop, kan niet worden gewijzigd)

<sup>1)</sup> zie hoofdstuk “Reinigingsmiddelen“

# Programma-overzicht

Programmaverloop					
Voorspoelen	Reinigen	Tussenspoelen	Naspoelen	Drogen	AutoOpen
	X 60–65 °C <sup>2)</sup> 1 min	X 40 s	X 65 °C <sup>3)</sup> 30 s	(X) 20 min <sup>4)</sup>	(X)
	X 65 °C 6 min	X 3 min	X 65 °C <sup>3)</sup> 2 min	(X) 30 min	(X)
X 6 min	X 75 °C 6 min	X 3 min	X 65 °C <sup>3)</sup> 2 min	(X) 30 min	(X)
X 6 min	X 50 °C 1 min	X 5 min	X 60 °C 1 min	X 30 min	(X)
	X 50 °C 1 min	X 3 min	X 50 °C 2 min	(X) 20 min	(X)
X 6 min	X 75 °C 8 min	X 3 min	X 70 °C <sup>3)</sup> 3 min	X 30 min	(X)
	X koud 10 min				
	X 51,5 °C 44 min	X 4 min	X 48 °C 10 min	X 127 min	(X)

X = aflopende programmastappen







(X) = optionele programmastappen (zie "Programma-opties, opties")

<sup>2)</sup> De haalbare temperatuur is afhankelijk van het spoelgoed, de hoeveelheid daarvan en de temperatuur van het toegevoerde water.

<sup>3)</sup> Optionele temperatuurverhoging tot 75 °C.

<sup>4)</sup> Bij een temperatuurverhoging tot 75 °C wordt de droogtijd verlengd tot 30 minuten.

# Programma-overzicht







Programma	Verbruik <sup>6)</sup>						Duur <sup>6)</sup>			
	Elektrische energie				Water		Water koud 15 °C		Water warm 55 °C	
	Water koud 15 °C		Water warm 55 °C							
	2,1 kW	7,3 kW	2,1 kW	7,3 kW	2,1 kW	7,3 kW	2,1 kW	7,3 kW	2,1 kW	7,3 kW
 Kort	1,4 kWh		0,9 kWh		14,7 l		53 min 7)	22 min 7)	36 min 7)	17 min 7)
 Universeel	1,5 kWh		1,0 kW h	0,9 kW h	14,8 l		65 min 7)	34 min 7)	49 min 7)	31 min 7)
 Intensief	1,7 kWh		1,0 kWh		19,2 l		79 min 7)	48 min 7)	58 min 7)	43 min 7)
 Kunststof	1,3 kW h	1,2 kW h	0,6 kW h	0,5 kW h	19,5 l		90 min	65 min	68 min	60 min
 Glazen	1,0 kWh		0,4 kWh		15,3 l		43 min 7)	23 min 7)	27 min 7)	19 min 7)
 Hygiëne	1,9 kW h	1,8 kW h	1,2 kW h	1,1 kW h	19,2 l		85 min 7)	53 min 7)	65 min 7)	47 min 7)
 Koud voor- spoelen	0,02 kWh		0,02 kWh		4,5 l		13 min		13 min	

<sup>6)</sup> De genoemde waarden zijn volgens EN 50242 voor een aansluitvermogen van 2,1 en 7,3 kW berekend. In de praktijk kunnen door afwijkende omstandigheden duidelijke verschillen optreden. Bij de aangegeven duur wordt rekening gehouden met de omstandigheden ter plaatse.

<sup>7)</sup> De waarde heeft betrekking op de reinigingstijd zonder drogen.



# Programma-overzicht

Programma	Verbruik <sup>6)</sup>			Duur <sup>6)</sup>	
	Elektrische energie		Water	Water koud 15 °C	Water warm 55 °C
	Water koud 15 °C	Water warm 55 °C			
 Kort	1,4 kWh	0,9 kWh	14,7 l	25 min <sup>7)</sup>	18 min <sup>7)</sup>
 Universeel	1,5 kWh	0,9 kWh	14,8 l	36 min <sup>7)</sup>	31 min <sup>7)</sup>
 Intensief	1,7 kWh	1,0 kWh	19,2 l	50 min <sup>7)</sup>	44 min <sup>7)</sup>
 Glazen	1,0 kWh	0,4 kWh	15,3 l	25 min <sup>7)</sup>	20 min <sup>7)</sup>
 Hygiëne	1,8 kWh	1,1 kWh	19,2 l	56 min <sup>7)</sup>	49 min <sup>7)</sup>
 Kunststof	1,2 kWh	0,5 kWh	19,5 l	67 min	60 min
 Koud voor- spoelen	0,02 kWh	0,02 kWh	4,5 l	13 min	13 min

<sup>6)</sup> De genoemde waarden zijn volgens EN 50242 voor een aansluitvermogen van 6,3 kW berekend. In de praktijk kunnen door afwijkende omstandigheden duidelijke verschillen optreden. Bij de aangegeven duur wordt rekening gehouden met de omstandigheden ter plaatse.

<sup>7)</sup> De waarde heeft betrekking op de reinigingstijd zonder drogen.

# Programma-overzicht

## Verbruikswaarden in het ECO-programma

Programma	Verbruik <sup>8)</sup>			Duur <sup>8)</sup>	
	Elektrische energie		Water	Water koud 15 °C	Water warm 55 °C
	Water koud 15 °C	Water warm 55 °C			
ECO 13 stan- daardcou- verts	0,930 kWh	0,6 kWh	12 l	250 min	245 min
ECO 14 stan- daardcou- verts	0,950 kWh	0,6 kWh	12 l	250 min	245 min

<sup>8)</sup> De genoemde waarden voor het programma *ECO* zijn berekend onder gestandaardiseerde testomstandigheden. In de praktijk kunnen de waarden afwijken op basis van gekozen instellingen, programmopties of gebruiksvoorwaarden.

## Onderhoud

Om de levensduur van de vaatwasser te verlengen, adviseert Miele **minimaal eens per jaar** onderhoud te laten uitvoeren. Laat dit onderhoud door Miele uitvoeren.

Het onderhoud omvat de volgende punten:

- elektrische veiligheid volgens de daarvoor geldende regels (VDE 0701/0702)
- deurmechanisme en deurdichting
- schroefkoppelingen en aansluitingen in de spoelruimte
- watertoevoer en -afvoer
- interne en externe doseersystemen
- sproeiarmen
- zeefcombinatie
- zeefhuis met afvoerpomp en terugslagklep
- alle rekken en inzetten

Tijdens het onderhoud:

- wordt een programma als testrun afgewerkt
- wordt op lekkage gecontroleerd
- worden alle veiligheidsrelevante meetsystemen gecontroleerd (weergave van foutmeldingen)
- worden de veiligheidsfuncties gecontroleerd

Controleer regelmatig (eens per 4–6 maanden) de algehele toestand van uw vaatwasser. Op die manier kunnen storingen worden voorkomen.

 Schade als gevolg van ongeschikte reinigingsmiddelen.

Alle oppervlakken zijn krasgevoelig. Alle oppervlakken kunnen verkleuren of aangetast worden als ze met verkeerde reinigingsmiddelen in aanraking komen.

Gebruik voor het betreffende oppervlak alleen geschikte reinigingsmiddelen.

## Spoelruimte reinigen

Als u steeds de juiste hoeveelheid reinigingsmiddel gebruikt, is de spoelruimte grotendeels zelfreinigend.

Wanneer er toch sprake is van kalk- of vetaanslag, kunt u deze met een speciaal reinigingsmiddel verwijderen. Dit reinigingsmiddel is te verkrijgen via Miele of de Miele webshop. Lees de aanwijzingen op de verpakking van het reinigingsmiddel.

- Reinig regelmatig de zeefcombinatie in de spoelruimte.

# Reiniging en onderhoud

---

## Deurafdichting en deur reinigen

De deurafdichtingen en de zijkanten van de deur worden niet door de waterstralen bereikt en gereinigd.

- Veeg de deurafdichtingen en de zijkanten van de vaatwasser regelmatig handmatig met een vochtige doek af om gemorste resten van eten en drinken te verwijderen. Anders kan er schimmel ontstaan.

## Bedieningspaneel reinigen

- Reinig het bedieningspaneel **uitsluitend** met een vochtige doek.

## Front reinigen

 **Schade door verontreinigingen.**  
Als verontreinigingen te lang inwerken, kunt u ze soms niet meer verwijderen en kunnen de oppervlakken verkleuren of aangetast worden. Verwijder verontreinigingen bij voorkeur meteen.

- Reinig het front met een schoon sponsdoekje, afwasmiddel en warm water. Droog de voorkant en de behuizing vervolgens met een zachte doek.  
U kunt voor het reinigen ook een schoon, vochtig microvezeldoekje zonder reinigingsmiddel gebruiken.

## Gebruik, om beschadigingen aan de oppervlakken te voorkomen, bij het reinigen geen:

- soda-, ammoniak-, zuur- of chloridehoudende reinigingsmiddelen,
- kalkoplossende reinigingsmiddelen,
- schurende reinigingsmiddelen, zoals schuurpoeder, vloeibaar schuurmiddel en reinigungssteen,
- oplosmiddelhoudende reinigingsmiddelen,
- reinigingsmiddelen voor roestvrij staal,
- reinigingsmiddelen voor vaatwassers,
- ovenreinigers,
- glasreinigers,
- schurende harde borstels en sponsjes (zoals pannensponsjes of gebruikte sponsjes die nog resten vloeibaar schuurmiddel bevatten),
- vlekkenponsjes,
- scherpe metalen schrapers,
- staalwol,
- stoomreinigers.

## Sproeiarmen reinigen

Het is mogelijk dat er etensresten vast gaan zitten in de sproeikoppen en de lagers van de sproeiarmen. Controleer de sproeiarmen dan ook regelmatig (ongeveer om de 2–4 maanden).

**⚠** Risico op schade door vuil in het circulatiesysteem.

Zonder zeven komt het vuil in het circulatiesysteem terecht en raakt het systeem verstopt.

Spoel niet zonder onderste sproeiarm en zonder zeven.

Zorg ervoor dat er bij het reinigen van de zeven en sproeiarmen geen grove vuilresten in het circulatiesysteem terechtkomen.

- Schakel de vaatwasser uit.

## De bovenste en middelste sproeiarm verwijderen

- Trek de 3D-MultiFlex-lade (indien aanwezig) eruit.
- Duw de bovenste sproeiarm omhoog, zodat de vertanding vastklikt en schroef de sproeiarm er tegen de klok in af.

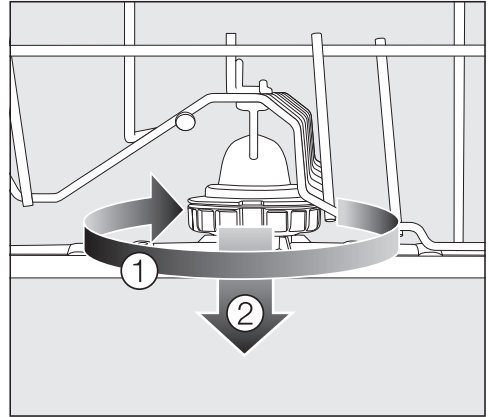

- Draai de schroefverbinding van de middelste sproeiarm met de klok mee ① (zie de afbeelding) en haal de sproeiarm eraf ②.

## De onderste sproeiarm verwijderen

- Trek het onderrek naar buiten.

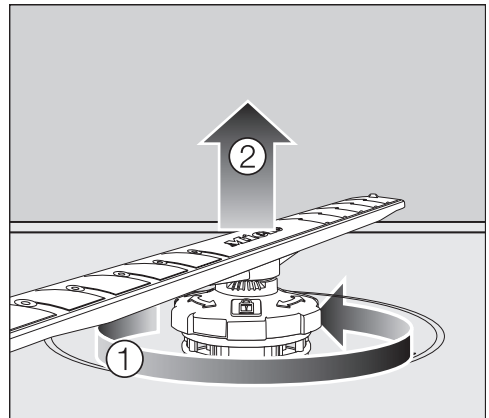

- Draai de schroefverbinding van de onderste sproeiarm tegen de klok in los ① en trek de sproeiarm er naar boven toe af ②.

# Reiniging en onderhoud

## Sproeiarmen reinigen

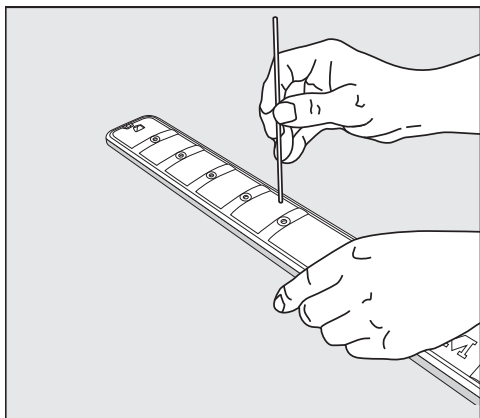



- Druk de etensresten in de sproeikoppen met een scherp voorwerp in de sproeiarm.
- Spoel de sproeiarm onder stromend water goed uit.

## Sproeiarmen plaatsen

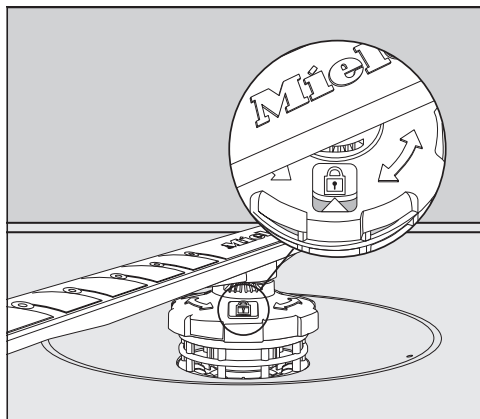
- Plaats de bovenste en middelste sproeiarm terug.
- Plaats de onderste sproeiarm weer terug en let erop dat de zeefcombinatie plat op de bodem van de spoelruimte ligt.



- Draai de schroefverbinding van de onderste sproeiarm met de klok mee tot de pijl in het kijkvenster naar het slotsymbool  wijst.
- Controleer of de sproeiarmen vrij kunnen draaien.

 Risico op schade door vuil in het circulatiesysteem.

Met de onderste sproeiarm wordt de zeefcombinatie bevestigd. Zonder zeven kunnen grotere etensresten in het circulatiesysteem terechtkomen en kan het systeem verstopt raken. Spoel niet zonder onderste sproeiarm en zonder zeven.

## Zeven in de spoelruimte controleren

De zeefcombinatie op de bodem van de spoelruimte houdt het ergste vuil uit het spoelwater tegen. Op deze manier wordt voorkomen dat het vuil in het circulatiesysteem en via de sproeiarmen weer in de spoelruimte terechtkomt.

 Schade door vuil in het circulatiesysteem.

Zonder zeven komt het vuil in het circulatiesysteem terecht en raakt het systeem verstopt.

Gebruik de vaatwasser niet zonder onderste sproeiarm en zonder zeven.

Zorg ervoor dat er bij het reinigen van de zeven en sproeiarmen geen grove vuilresten in het circulatiesysteem terechtkomen.

De zeven kunnen na verloop van tijd door vuil verstopt raken. Hoelang dat duurt, hangt van de omstandigheden af.

In het display verschijnt telkens na 50 programma's de melding **Controleer zeef**.

- Controleer de zeefcombinatie.
- Reinig de zeefcombinatie indien nodig.
- Bevestig de melding na afloop met **OK**.

## Zeven reinigen

- Schakel de vaatwasser uit.
- Verwijder de onderste sproeiarm (zie het hoofdstuk “Reiniging en onderhoud”, paragraaf “Sproeiarmen reinigen”).
- Verwijder grove verontreinigingen voordat u de zeefcombinatie eruit haalt, zodat er geen verontreinigingen in het circulatiesysteem terechtkomen.

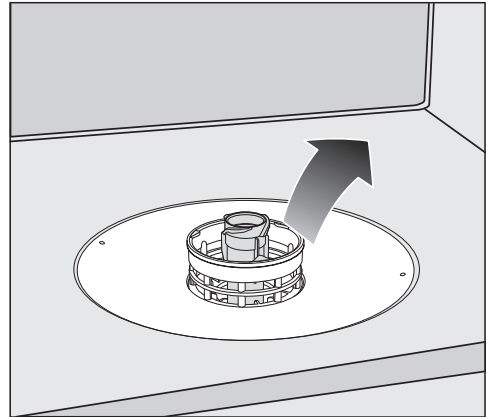

- Haal de zeefcombinatie eruit.

## Reiniging en onderhoud

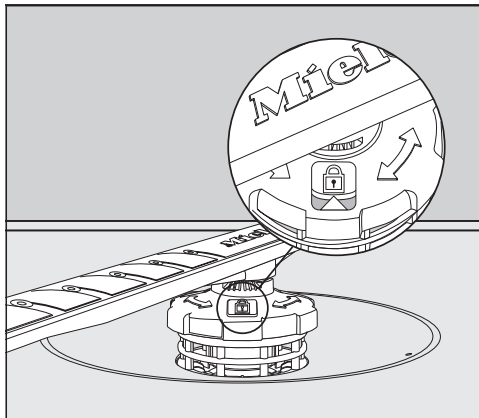
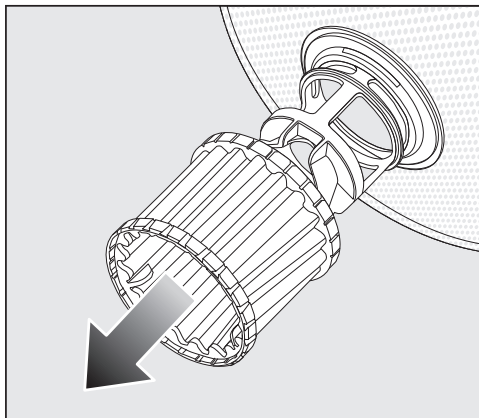

- Om de binnenkant van de zeef te reinigen, trekt u het microfilter aan de kunststof ring naar onderen toe van de zeefcombinatie.
  - Reinig alle onderdelen onder stromend water. Gebruik daarbij eventueel een afwasborstel.
  - Zet het microfilter weer op de zeefcombinatie.
  - Plaats de zeefcombinatie zo terug dat deze plat tegen de bodem van de spoelruimte aanligt.
  - Plaats de onderste sproeiarm met de schroefverbinding terug op de zeefcombinatie.
- Draai de schroefverbinding met de klok mee tot de pijl in het kijkvenster naar het slotsymbool  wijst.

 Risico op schade door vuil in het circulatiesysteem.

Met de onderste sproeiarm wordt de zeefcombinatie bevestigd. Zonder zeven kunnen grotere etensresten in het circulatiesysteem terecht komen en kan het systeem verstopt raken. Spoel niet zonder onderste sproeiarm en zonder zeven.



## Zeef in watertoevoer reinigen

Om de watertoevoerslang tegen verontreinigingen in het water te beschermen, is in de schroefkoppeling een zeefje ingebouwd. Wanneer de zeef vuil is, loopt er te weinig water in de spoelruimte.

 Gevaar voor elektrische schok door netspanning.

De kunststof behuizing van de wateraansluiting bevat een elektrisch ventiel.

Dompel de behuizing niet in vloeistoffen.

- Koppel de vaatwasser los van het elektriciteitsnet.  
Schakel de vaatwasser daarvoor uit en haal daarna de stekker uit het stopcontact.
- Draai de kraan dicht.
- Schroef het toevoerventiel eraf.

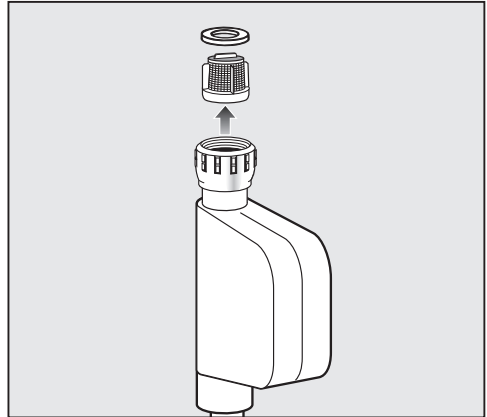

- Pak het dichtingsringetje uit de schroefkoppeling.
- Pak het kunststof zeefje met een combinatietang of spitstang aan de opstaande rand in het midden vast en trek het eruit.
- Reinig de zeef onder stromend water.
- Plaats alles in omgekeerde volgorde terug.

Draai de schroefkoppeling stevig op de kraan. Draai de kraan langzaam open. Als er water weglekt, draait u de schroefkoppeling aan.

Het zeefje **moet** nadat het is gereinigd, worden teruggeplaatst.

# Reiniging en onderhoud

## Afvoerpomp reinigen

Als er na afloop van een programma nog water in de spoelruimte staat, is het water niet weggepompt. De afvoerpomp kan door vreemde voorwerpen worden geblokkeerd. U kunt deze voorwerpen eenvoudig verwijderen.

- Koppel de vaatwasser los van het elektriciteitsnet.  
Schakel de vaatwasser daarvoor uit en haal daarna de stekker uit het stopcontact.
- Haal de zeefcombinatie uit de spoelruimte (zie het hoofdstuk “Reiniging en onderhoud”, paragraaf “Zeef reinigen”).
- Schep het water met een bekertje uit de spoelruimte.

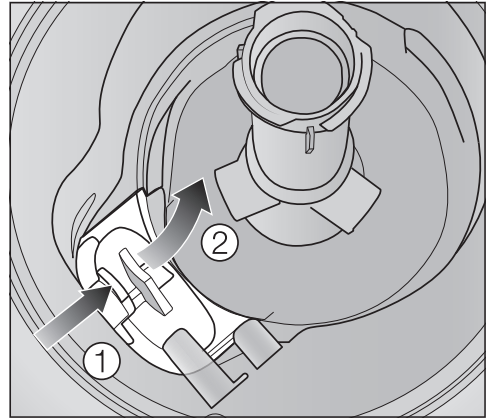

- Druk de vergrendeling van de afvoerpompafdekking naar binnen ①.
- Kantel de afdekking naar binnen totdat u deze kunt verwijderen ②.
- Spoel de afdekking goed af onder stromend water en verwijder al het vuil.

## Reiniging en onderhoud

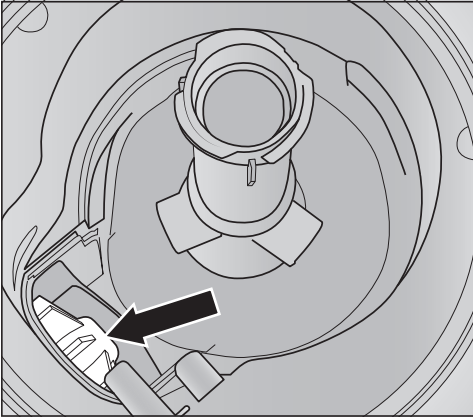

Onder de afdekking bevindt zich de afvoerpomp (zie pijl).

⚠ Pas op voor glassplinters.  
Glassplinters zijn slecht zichtbaar in de afvoerpomp.  
Reinig de afvoerpomp voorzichtig.

- Verwijder voorzichtig alle vreemde voorwerpen uit de afvoerpomp. Draai met de hand de schoep van de afvoerpomp om te controleren of alles in orde is. De schoep kan alleen schoksgewijs worden gedraaid.
- Plaats de afdekking recht van bovenaf terug.

De vergrendeling moet beslist vastklikken.

⚠ Schade door verkeerde reiniging.  
De onderdelen zijn kwetsbaar en kunnen bij de reiniging beschadigd raken.  
Reinig de afvoerpomp voorzichtig.

## Nuttige tips

U kunt de meeste problemen die in het dagelijkse gebruik kunnen voorkomen zelf verhelpen. U bespaart daarmee niet alleen tijd, maar ook kosten, omdat u Miele niet hoeft in te schakelen.

Het volgende overzicht helpt u de oorzaken van een probleem te vinden en het probleem te verhelpen. Houd daarbij echter rekening met het volgende:



Gevaar door ondeskundig uitgevoerde reparaties.



Ondeskundig uitgevoerde reparaties kunnen een groot gevaar opleveren voor de gebruiker.

Reparaties mogen alleen door Miele, een door Miele erkende vakhandelaar of een gekwalificeerde vakman/-vrouw worden uitgevoerd.

## Technische storingen

Probleem	Oorzaak en oplossing
<b>Nadat de vaatwasser met de sensortoets  is ingeschakeld, blijft het display donker.</b>	De stekker zit niet in het stopcontact. ■ Steek de stekker in het stopcontact.
	De zekering wordt uitgeschakeld. ■ Activeer de zekering (minimale sterkte: zie typeplaatje). ■ Als de zekering opnieuw wordt uitgeschakeld, neemt u dan contact op met Miele.
<b>De vaatwasser stopt.</b>	De zekering is uitgeschakeld. ■ Activeer de zekering (minimale sterkte: zie typeplaatje). ■ Als de zekering opnieuw wordt uitgeschakeld, neemt u dan contact op met Miele.

## Foutmeldingen

Probleem	Oorzaak en oplossing
<p><b>Het waarschuwingssignaal klinkt. In het display verschijnt een van de volgende foutmeldingen:</b></p>	<p>Voordat u de storing oplost:</p> <ul style="list-style-type: none"> <li>■ Schakel de vaatwasser uit.</li> </ul>
<p> Storing FXX</p>	<p>Er is mogelijk sprake van een technische storing.</p> <ul style="list-style-type: none"> <li>■ Schakel de vaatwasser na een paar seconden weer in.</li> <li>■ Start het gewenste programma opnieuw.</li> </ul> <p>Als de foutmelding opnieuw verschijnt, is er sprake van een technische storing.</p> <ul style="list-style-type: none"> <li>■ Schakel de vaatwasser uit.</li> <li>■ Draai de kraan dicht.</li> <li>■ Neem contact op met Miele.</li> </ul>
<p> Waterproof</p>	<p>Het Waterproof-systeem heeft gereageerd.</p> <ul style="list-style-type: none"> <li>■ Schakel de vaatwasser uit.</li> <li>■ Draai de kraan dicht.</li> <li>■ Neem contact op met Miele.</li> </ul>
<p> Storing F78</p>	<p>Er is een storing opgetreden in de circulatiepomp.</p> <ul style="list-style-type: none"> <li>■ Schakel de vaatwasser uit.</li> <li>■ Schakel de vaatwasser weer in.</li> <li>■ Start het gewenste programma opnieuw.</li> </ul> <p>Als de foutmelding opnieuw verschijnt, is er sprake van een technische storing.</p> <ul style="list-style-type: none"> <li>■ Schakel de vaatwasser uit.</li> <li>■ Draai de kraan dicht.</li> <li>■ Neem contact op met Miele.</li> </ul>



## Nuttige tips

---

### Deuropener

Probleem	Oorzaak en oplossing
<b>Het waarschuwingssignaal klinkt. In het display verschijnt de volgende storing:</b>	Voordat u de storing oplost: <ul style="list-style-type: none"><li>■ Schakel de vaatwasser uit.</li></ul>
 Storing F33	<p>De deur wordt niet automatisch geopend. Er is mogelijk sprake van een technische storing.</p> <ul style="list-style-type: none"><li>■ Open de deur handmatig (zie het hoofdstuk “Eerste ingebruikneming”, paragraaf “Deur openen”) en schakel de vaatwasser weer in.</li><li>■ Neem contact op met Miele als de foutmelding opnieuw verschijnt.</li></ul> <p>De deurvergrendelingsrail gaat na het openen van de deur niet naar binnen. Er is mogelijk sprake van een technische storing.</p> <ul style="list-style-type: none"><li>■ Schakel de vaatwasser weer in.</li><li>■ Neem contact op met Miele als de foutmelding opnieuw verschijnt.</li></ul>

## Storingen in de watertoevoer

Probleem	Oorzaak en oplossing
<p><b>Het waarschuwingssignaal klinkt.</b>  <b>In het display verschijnt een van de volgende storingen:</b></p>	
<p> Open de kraan</p>	<p>De kraan is dicht.</p> <ul style="list-style-type: none"> <li>■ Draai de kraan geheel open.</li> </ul>
<p> Watertoevoer</p>	<p>Voordat u de storing oplost:</p> <ul style="list-style-type: none"> <li>■ Schakel de vaatwasser uit.</li> </ul> <p>Storingen in de watertoevoer.</p> <ul style="list-style-type: none"> <li>■ Draai de kraan helemaal open en start het programma opnieuw.</li> <li>■ Reinig de zeef in de watertoevoer (zie het hoofdstuk “Reiniging en onderhoud”, paragraaf “Zeef in de watertoevoer reinigen”).</li> <li>■ De waterdruk is lager dan 50 kPa.                      Neem voor een oplossing contact op met een installateur.</li> <li>■ Mogelijk ligt de aansluiting voor de waterafvoer ter plaatse te laag en moet u de waterafvoer optillen (zie het hoofdstuk “Installatie”, paragraaf “Positie van de slangen”).</li> </ul>
<p> Storing F18</p>	<p>Er is een technische storing opgetreden.</p> <ul style="list-style-type: none"> <li>■ Schakel de vaatwasser uit.</li> <li>■ Draai de kraan dicht.</li> <li>■ Neem contact op met Miele.</li> </ul>

## Nuttige tips

---

### Storingen in de waterafvoer

Probleem	Oorzaak en oplossing
<p><b>Het waarschuwingssignaal klinkt.</b> <b>De volgende melding verschijnt in het display:</b>  Waterafvoer</p>	<p>Voordat u de storing oplost:</p> <ul style="list-style-type: none"><li>■ Schakel de vaatwasser uit.</li></ul> <p>Er is een probleem met de waterafvoer. Het is mogelijk dat zich water in de spelruimte bevindt.</p> <ul style="list-style-type: none"><li>■ Reinig de zeefcombinatie (zie het hoofdstuk “Reiniging en onderhoud”, paragraaf “Zeef reinigen”).</li><li>■ Reinig de afvoerpomp (zie het hoofdstuk “Reiniging en onderhoud”, paragraaf “Afvoerpomp reinigen”).</li><li>■ Verwijder eventuele knikken of lussen in de afvoerslang.</li></ul>



## Algemene problemen met de vaatwasser

Probleem	Oorzaak en oplossing
<b>De controlelampjes en het display zijn donker.</b>	De vaatwasser gaat automatisch uit om energie te besparen. <ul style="list-style-type: none"> <li>■ Schakel de vaatwasser weer in met de sensortoets .</li> </ul>
<b>Bij het openen van de deur wordt de spoelruimteverlichting niet ingeschakeld.</b>	De spoelruimteverlichting is permanent uitgeschakeld. <ul style="list-style-type: none"> <li>■ Schakel de spoelruimteverlichting weer in (zie het hoofdstuk “Instellingen”, paragraaf “BrilliantLight”).</li> </ul>
	De spoelruimteverlichting is defect. <ul style="list-style-type: none"> <li>■ Neem contact op met Miele.</li> </ul>
<b>In het vak voor het reinigingsmiddel zijn resten reinigingsmiddel achtergebleven.</b>	Het vak was nog vochtig toen het middel werd gedoseerd. <ul style="list-style-type: none"> <li>■ Doseer reinigingsmiddel uitsluitend in een droog vak.</li> </ul>
<b>Het deksel van het vak gaat niet dicht.</b>	Er zijn resten reinigingsmiddel achtergebleven die de sluiting blokkeren. <ul style="list-style-type: none"> <li>■ Verwijder de resten.</li> </ul>
<b>Na afloop van het programma zit er een vochtlaagje op de binnenkant van de deur en mogelijk ook op de binnenwanden.</b>	Dit is de normale werking van het droogstelsel. Het vocht verdampt na een tijdje.
<b>Na afloop van een programma bevindt zich water in de spoelruimte.</b>	Voordat u de storing oplost: <ul style="list-style-type: none"> <li>■ Schakel de vaatwasser uit.</li> </ul>
	De zeefcombinatie in de spoelruimte is verstopt. <ul style="list-style-type: none"> <li>■ Reinig de zeefcombinatie (zie het hoofdstuk “Reiniging en onderhoud”, paragraaf “Zeef reinigen”).</li> </ul>
	De afvoerpomp is geblokkeerd. <ul style="list-style-type: none"> <li>■ Reinig de afvoerpomp (zie het hoofdstuk “Reiniging en onderhoud”, paragraaf “Afvoerpomp reinigen”).</li> </ul>
	Er zit een knik in de afvoerslang. <ul style="list-style-type: none"> <li>■ Haal de knik uit de afvoerslang.</li> </ul>

## Nuttige tips

---

### Geluiden

Probleem	Oorzaak en oplossing
<b>Een knallend geluid uit de spoelruimte</b>	Een sproeiarm slaat tegen het serviesgoed aan. <ul style="list-style-type: none"><li>■ Open de deur voorzichtig en verplaats het serviesgoed dat de sproeiarm blokkeert.</li></ul>
<b>Een rammelend geluid uit de spoelruimte</b>	Het serviesgoed beweegt in de spoelruimte. <ul style="list-style-type: none"><li>■ Open de deur voorzichtig en plaats het serviesgoed steviger in de vaatwasser.</li></ul>
	Er bevindt zich een voorwerp (bijvoorbeeld een scherf) in de afvoerpomp dat er niet hoort. <ul style="list-style-type: none"><li>■ Verwijder dit voorwerp uit de afvoerpomp (zie het hoofdstuk “Reiniging en onderhoud”, paragraaf “Afvoerpomp reinigen”).</li></ul>
<b>Knallende geluiden in de waterleiding</b>	Het geluid wordt mogelijk veroorzaakt door de waterleiding ter plaatse of door een waterleiding met een te kleine diameter. <ul style="list-style-type: none"><li>■ Dit heeft geen invloed op de werking van de vaatwasser. Neem eventueel contact op met een installateur.</li></ul>

## Een tegenvallend afwasresultaat

Probleem	Oorzaak en oplossing
<p><b>Het serviesgoed is niet schoon.</b></p>	<p>Het serviesgoed is niet goed geplaatst.</p> <ul style="list-style-type: none"> <li>■ Neem de aanwijzingen in het hoofdstuk “Serviesgoed en bestek inruimen” in acht.</li> </ul>
	<p>Het programma was niet intensief genoeg.</p> <ul style="list-style-type: none"> <li>■ Kies een geschikt programma (zie het hoofdstuk “Programma-overzicht”).</li> </ul>
	<p>Er is bij handmatige dosering te weinig reinigingsmiddel gedoseerd.</p> <ul style="list-style-type: none"> <li>■ Gebruik meer reinigingsmiddel of ga over naar een ander reinigingsmiddel.</li> </ul>
	<p>De sproeiarmen zijn door servies geblokkeerd.</p> <ul style="list-style-type: none"> <li>■ Verplaats het servies en draai de sproeiarmen een keer met de hand.</li> </ul>
	<p>De zeefcombinatie is niet schoon of niet goed geplaatst. Als gevolg daarvan kunnen ook de sproeikoppen verstopt zijn.</p> <ul style="list-style-type: none"> <li>■ Reinig de zeefcombinatie of plaats deze goed.</li> <li>■ Reinig indien nodig ook de sproeikoppen (zie het hoofdstuk “Reiniging en onderhoud”, paragraaf “Sproeiarmen reinigen”).</li> </ul>
<p><b>Er zitten vlekken op de glazen en het bestek. Glaswerk krijgt een blauwe glans. De aanslag kan worden afgewist.</b></p>	<p>Er is te veel naspoelmiddel gedoseerd.</p> <ul style="list-style-type: none"> <li>■ Doseer minder naspoelmiddel (zie het hoofdstuk “Instellingen”, paragraaf “Naspoelmiddel”).</li> </ul>

## Nuttige tips

Probleem	Oorzaak en oplossing
<p><b>Het serviesgoed wordt niet droog of er zitten vlekken op glazen en bestek.</b></p>	<p>Er is te weinig naspoelmiddel gedoseerd of het reservoir is leeg.</p> <ul style="list-style-type: none"> <li>■ Vul het reservoir, verhoog de dosering naspoelmiddel of neem voortaan een ander naspoelmiddel (zie het hoofdstuk “Eerste ingebruikneming”, paragraaf “Naspoelmiddel”).</li> </ul>
	<p>Het serviesgoed is er te vroeg uitgehaald.</p> <ul style="list-style-type: none"> <li>■ Haal het serviesgoed er later uit (zie het hoofdstuk “Werking”, paragraaf “Vaatwasser legen”).</li> </ul>
	<p>U gebruikt combi-tabs die niet goed drogen.</p> <ul style="list-style-type: none"> <li>■ Neem een ander reinigingsmiddel of doseer naspoelmiddel (zie het hoofdstuk “Eerste ingebruikneming”, paragraaf “Naspoelmiddel”).</li> </ul>
<p><b>De glazen krijgen een bruin-blauwe kleur. De aanslag kan niet worden afgewist.</b></p>	<p>Het reinigingsmiddel bevat stoffen die zich op de glazen hebben afgezet.</p> <ul style="list-style-type: none"> <li>■ Ga direct over op een ander reinigingsmiddel.</li> </ul>
<p><b>Glazen worden dof en verkleuren. De aanslag kan niet worden afgewist.</b></p>	<p>De glazen zijn niet geschikt voor reiniging in de vaatwasser. Het oppervlak is veranderd.</p> <ul style="list-style-type: none"> <li>■ U kunt hier verder niets aan doen. Koop glazen die wel geschikt zijn voor de vaatwasser.</li> </ul>
<p><b>Er zitten nog theevlekken of lippenstift op het servies.</b></p>	<p>De temperatuur van het gekozen programma is te laag geweest.</p> <ul style="list-style-type: none"> <li>■ Kies een programma met een hogere temperatuur.</li> </ul>
	<p>De bleekwerking van het reinigingsmiddel is te gering.</p> <ul style="list-style-type: none"> <li>■ Ga over op een ander reinigingsmiddel.</li> </ul>
<p><b>Kunststof voorwerpen zijn verkleurd.</b></p>	<p>Dit kan worden veroorzaakt door natuurlijke kleurstoffen in bijvoorbeeld wortels, tomaten en ketchup. De hoeveelheid reinigingsmiddel of de bleekwerking ervan was voor deze kleurstoffen te gering.</p> <ul style="list-style-type: none"> <li>■ Gebruik meer reinigingsmiddel (zie hoofdstuk “Reinigingsmiddel”).</li> </ul> <p>Voorwerpen die al verkleurd zijn, krijgen hun oorspronkelijke kleur niet terug.</p>

Probleem	Oorzaak en oplossing
<p><b>Er vormt zich een wit laagje op het serviesgoed. Er zit een wit laagje op de glazen en het bestek. De aanslag kan worden afgewist.</b></p>	<p>Er is te weinig naspoelmiddel gedoseerd.</p> <ul style="list-style-type: none"> <li>■ Doseer meer naspoelmiddel (zie het hoofdstuk “Instellingen”, paragraaf “Naspoelmiddel”).</li> </ul>
	<p>Er zit geen zout in het zoutreservoir.</p> <ul style="list-style-type: none"> <li>■ Vul het zoutreservoir (zie het hoofdstuk “Eerste ingebruikneming”, paragraaf “Regenereerzout”).</li> </ul>
	<p>De dop van het zoutreservoir is niet goed dichtgedraaid.</p> <ul style="list-style-type: none"> <li>■ Zet de dop er recht op en draai hem goed dicht.</li> </ul>
	<p>Er zijn niet-geschikte combi-tabs gebruikt.</p> <ul style="list-style-type: none"> <li>■ Ga over op een ander reinigingsmiddel. Gebruik eventueel tabs of poedervormig reinigingsmiddel zonder meervoudige werking en doseer daarnaast regenereerzout en naspoelmiddel.</li> </ul>
	<p>U heeft bij het programmeren van de waterhardheid een te lage waarde ingesteld.</p> <ul style="list-style-type: none"> <li>■ Stel in de ontharder een hogere waterhardheid in (zie het hoofdstuk “Instellingen”, paragraaf “Waterhardheid”).</li> </ul>
<p><b>Er zitten roestvlekken op het bestek.</b></p>	<p>Het betreffende bestek is onvoldoende roestbestendig.</p> <ul style="list-style-type: none"> <li>■ U kunt hier verder niets aan doen. Koop bestek dat geschikt is voor de vaatwasser.</li> </ul>
	<p>Nadat er regenereerzout is gedoseerd, is geen programma gestart. Er zijn zoutresten in het gewone afwasproces terechtgekomen.</p> <ul style="list-style-type: none"> <li>■ Start na het doseren van zout direct het programma  <i>Koud voorspoelen</i> zonder spoelgoed.</li> </ul>
	<p>De dop van het zoutreservoir is niet goed dichtgedraaid.</p> <ul style="list-style-type: none"> <li>■ Zet de dop er recht op en draai deze goed dicht.</li> </ul>

# Service

## Contact bij storingen

Voor storingen die u niet zelf kunt verhelpen, waarschuwt u uw Miele vakhandelaar of Miele.

Een bezoek van een technicus kunt u online op [www.miele.com/service](http://www.miele.com/service) boeken.

Het telefoonnummer van Miele vindt u aan het einde van dit document.

Voor een goede en vlotte afhandeling moet Miele weten welk type vaatwasser u heeft en welk serienummer het heeft. Beide gegevens vindt u op het typeplaatje aan de rechterkant van de deur.

Het typeplaatje vindt u aan de rechterkant van de deur.

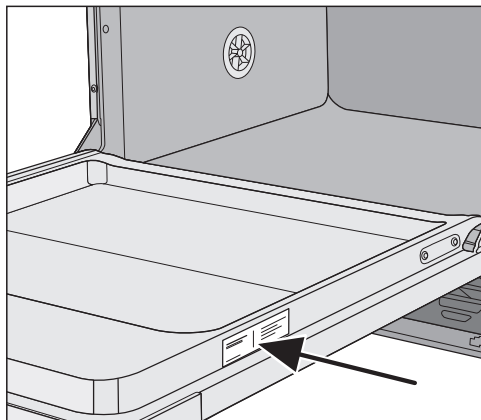

## Programma-actualisering (update)

Dankzij de update-functie kan de besturing van uw vaatwasser worden aangepast aan nieuwe ontwikkelingen.

Alleen Miele kan een update uitvoeren.

## EPREL-databank

Vanaf 1 maart 2021 kunt u de informatie over energie-etikettering en de eisen inzake ecologisch ontwerp in de Europese productendatabank (EPREL) terugvinden. Via de volgende link <https://eprel.ec.europa.eu/> vindt u de productendatabank. Hier wordt u gevraagd om de typeaanduiding in te voeren.

U vindt de typeaanduiding op het typeplaatje.



## Voor keuringsinstituten

In de brochure “**Instructies voor vergelijkende tests**” vindt u informatie over vergelijkende tests en geluidsmetingen.

Wanneer u deze brochure wilt hebben, vraag dan de meest actuele versie per e-mail aan bij:

- [testinfo@miele.de](mailto:testinfo@miele.de)

Geef bij uw bestelling uw adres, alsmede het model en het nummer van uw vaatwasser op (zie typeplaatje).

U kunt de brochure ook downloaden van de Miele-website.

## Garantie

De garantietijd bedraagt 1 jaar.

Voor meer informatie zie de bijgevoegde garantievoorwaarden.

# Installatie

## Elektrische aansluiting

 Alleen Miele, een door Miele geautoriseerde vakhandelaar of een erkende elektricien mag werkzaamheden uitvoeren die betrekking hebben op de elektrische aansluiting.

- De elektrische installatie moet volgens de daarvoor geldende normen (zoals NEN 1010) zijn geïnstalleerd!
- De aansluiting op het stopcontact dient aan alle voorschriften te voldoen (het stopcontact moet ook na de plaatsing van het apparaat toegankelijk zijn). Bij reparaties of onderhoudswerkzaamheden kan dan eenvoudig een veiligheidscontrole worden uitgevoerd.
- Bij een vaste aansluiting dient een hoofdschakelaar te worden geplaatst, waarmee het apparaat met alle polen van het net kan worden losgekoppeld. Deze hoofdschakelaar dient een contactopeningsbreedte te hebben van ten minste 3 mm en moet in de nulstand vergrendelbaar zijn.
- Het apparaat moet zijn geaard.
- Bij vervanging van de aansluitkabel dient een originele Miele kabel of een geschikte kabel met **kabeleindhulzen** te worden gebruikt.
- Voor de technische gegevens zie het typeplaatje of het bijgevoegde schakelschema!

De vaatwasser mag uitsluitend worden gebruikt met de spanning, frequentie en zekering die op het **typeplaatje** staan aangegeven.

**Omschakeling** van de automaat is mogelijk volgens het bijgevoegde omschakelschema en het schakelschema.

Door omschakeling achteraf kunnen de programmaduur en het energieverbruik toenemen.

Alleen met de instellingen af fabriek kunnen de verbruikswaarden worden gerealiseerd.

De **typeplaatjes** (met de keurmerken) bevinden zich achter op de vaatwasser en op het binnenpaneel van de deur.

Het **schakelschema** wordt bij de vaatwasser geleverd.

Het **omschakelschema** bevindt zich op het metalen sokkelpaneel van de elektrische aansluiting.

## Aarddraad aansluiten

Achter op de professionele vaatwasser bevindt zich een speciale schroef  voor het aansluiten van de aarddraad.



## Het waterbeveiligingssysteem van Miele

Bij correcte installatie van het Miele waterbeveiligingssysteem garandeert Miele voor de gehele levensduur van de vaatwasser een optimale bescherming tegen waterschade.

## Watertoevoer

 Het water in de vaatwasser is geen drinkwater!

- De vaatwasser moet volgens de geldende voorschriften op het waterleidingnet worden aangesloten.
  - Het water moet minimaal voldoen aan de eisen van de Europese drinkwaterverordening. Een hoog ijzergehalte kan corrosie aan het spoelgoed en aan het apparaat tot gevolg hebben. Bij een chloridegehalte van meer dan 100 mg/l neemt het corrosierisico voor het spoelgoed aanzienlijk toe.
  - In bepaalde regio's, bijvoorbeeld in de Alpen, zijn vanwege de specifieke watersamenstelling afzettingen mogelijk. In dergelijke gevallen moet voor de vaatwasser onthard water worden gebruikt.
  - De vaatwasser voldoet aan de geldende Europese normen ter bescherming van het drinkwater.
- De waterdruk (druk op de wateraansluiting) moet tussen 50 en 1.000 kPa (0,5 en 10 bar) liggen. Is de waterdruk lager, dan verschijnt in het display de foutmelding: **Water-toevoer** (zie hoofdstuk "Nuttige tips"). Is de druk hoger, dan moet een reductieventiel worden ingebouwd.
  - Voor de aansluiting is een kraan met  $\frac{3}{4}$ "-schroefkoppeling noodzakelijk. Deze kraan moet goed toegankelijk zijn, omdat u de watertoevoer moet afsluiten als u de automaat niet gebruikt.
  - De toevoerslang is een ca. 1,5 m lange drukslang DN 10 met een  $\frac{3}{4}$ "-schroefkoppeling. Een 1,5 m lange, flexibele metalen slang (testdruk 14.000 kPa/140 bar) voor verlenging is leverbaar. De zeef en de regelaar voor de doorstroomhoeveelheid in de schroefkoppeling mogen niet worden verwijderd.

# Installatie

⚠ Sluit de automaat alleen op een volledig ontluicht leidingnet aan, om schade aan het apparaat te voorkomen.

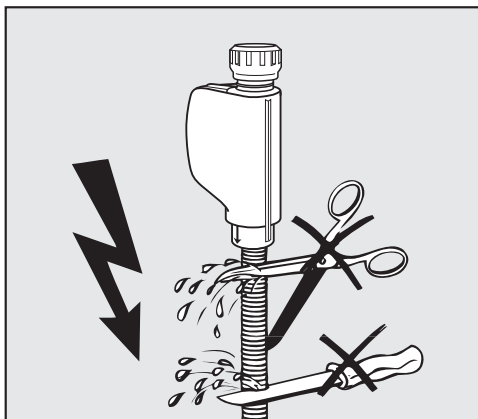

⚠ De watertoevoerslang mag **niet** korter worden gemaakt of worden beschadigd, omdat deze spanningvoerende onderdelen bevat (zie afbeelding).

## Voorschrift voor Duitsland en Zwitserland

Vanwege nationale bepalingen ter bescherming van het drinkwater moet de bijgevoegde terugslagklep aan de koud- of warmwateraansluiting tussen kraan en watertoevoerslang worden gemonteerd.

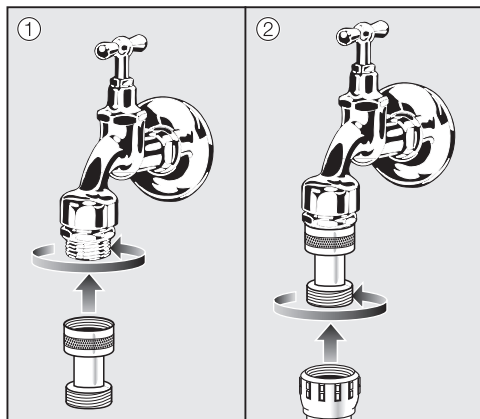

- Schroef de terugslagklep op de kraan.
- Schroef de watertoevoerslang op de schroefdraad van de terugslagklep.

## Waterafvoer aansluiten

- In de afvoer van de vaatwasser bevindt zich een terugslagklep, zodat geen vuil water via de afvoerslang naar de vaatwasser kan terugstromen.
- De vaatwasser moet bij voorkeur op een apart, ter plaatse aanwezig afvoersysteem worden aangesloten. Als dat niet mogelijk is, adviseren wij de automaat aan te sluiten op een sifon met twee kamers.
- De vaatwasser is voorzien van een flexibele afvoerslang van ca. 1,5 m (binnendiameter 22 mm). Voor de aansluiting van de slang worden slangklemmen bijgeleverd.
- De afvoerslang mag niet worden ingekort! De slang kan met een verbindingstuk en een extra slang worden verlengd. De afvoerslang mag maximaal 4 m lang zijn en een opvoerhoogte van 1 m niet overschrijden.
- Het afvoersysteem moet een capaciteit hebben van ten minste 16 l/minuut.

 De afvoerslang moet zonder knikken worden gelegd. Op de slang mag geen druk of trekkracht worden uitgeoefend!

## Aansluiting van slangen bij een laag gelegen waterafvoer

Als de waterafvoer ter plaatse lager ligt dan de geleiding voor de wieltjes van het onderrek in de deur, moet de waterafvoerslang in een boog tot op de hoogte van de geleiding voor de wieltjes van het onderrek worden gelegd. Anders kan het water tijdens een programma uit de spoelruimte stromen.

## Inbouw bovenkast

Voor de inbouw van de vaatwasser in een bovenkast zijn optioneel de beide toebehoren APFD 101 en APFD 102 verkrijgbaar.



# Technische gegevens

<b>Model vaatwasser</b>	<b>normaal PFD 101, PFD 102i</b>	<b>XXL PFD 103 Sci</b>
Hoogte vrijstaand apparaat	845 mm (verstelbaar + 35 mm)	-
Hoogte inbouwapparaat	805 mm (verstelbaar + 65 mm)	845 mm (verstelbaar + 65 mm)
Hoogte van de inbouwnis	vanaf 805 mm (verstelbaar + 65 mm)	vanaf 845 mm (verstelbaar + 65 mm)
Breedte	598 mm	598 mm
Breedte van de inbouwnis	600 mm	600 mm
Diepte vrijstaand apparaat	600 mm	-
Diepte inbouwapparaat	570 mm	570 mm
Gewicht	max. 60 kg	max. 52 kg
Spanning Aansluitwaarde Zekering	zie typeplaatje	zie typeplaatje
Verbruik in de uitstand	0,4 W	0,4 W
Stroomverbruik in de sluimerstand	5,0 W	5,0 W
Network stand-by	0,9 W	0,9 W
Frequentieband	2,4000–2,4835 GHz	2,4000–2,4835 GHz
Maximaal zendvermogen	< 100 mW	< 100 mW
Waterdruk	50–1.000 kPa	50–1.000 kPa
Koud- of warmwateraansluiting	tot max. 60 °C	tot max. 60 °C
Waterhardheid leidingwater	max. 36 °dH	max. 36 °dH
Opvoerhoogte	max. 1,0 m	max. 1,0 m
Afpomplengte	max. 4,0 m	max. 4,0 m
Omgevingstemperatuur	5 °C tot 40 °C	5 °C tot 40 °C
Relatieve luchtvochtigheid: maximaal lineair afnemend tot	80% voor temperaturen tot 31 °C 50% voor temperaturen tot 40 °C	
Aansluitkabel	ca. 1,7 m	ca. 1,7 m
Capaciteit	13/14 couverts	14 standaardcouverts
Geluidsemissiewaarden Geluidsvermogen LwA Geluidsdrukniveau LpA	46 dB (A) 34,1 dB (A)	45 dB (A) 32,5 dB (A)
Keurmerken	VDE, EMC ontstoord	
CE-kenmerk	2006/42/EG machinerichtlijn	
Adres fabrikant	Miele & Cie. KG, Carl-Miele-Straße 29, 33332 Gütersloh, Germany	

Met de “Instellingen” kunt u de besturing van de vaatwasser aanpassen aan wisselende behoeften.

De instellingen kunt u ieder moment wijzigen.

## Instellingen openen

- Als de vaatwasser nog niet is ingeschakeld, schakel deze dan in met de toets .
- Raak de sensortoets  “Instellingen” aan.

In het display verschijnt het eerste punt van het instellingsmenu.

Raadpleeg voor meer informatie over de werking van het display het hoofdstuk “Beschrijving van het apparaat”, paragraaf “Werking van het display”.

## Instellingen wijzigen

- Kies met de sensortoetsen  $\vee/\wedge$  de optie die u wilt veranderen en bevestig met de toets *OK*.

De actuele instelling van de submenu's wordt met een vinkje  aangegeven.

- Kies met de sensortoetsen  $\vee/\wedge$  de gewenste instelling en bevestig met *OK*.
- Als u een submenu wilt verlaten, raakt u de sensortoets  $\leftarrow$  “terug” aan.

Het display wisselt naar een hoger menuniveau.



# Instellingen

---

## Taal

Er zijn verschillende talen waarin de meldingen in het display kunnen worden weergegeven.

Via het submenu **Taal**  kunt u de weergegeven taal en eventueel het land wijzigen.

Het vlaggetje achter het woord **Taal**  dient als hulpmiddel als er een taal is ingesteld die u niet beheerst. In dat geval kiest u net zolang het menu met een vlaggetje, totdat het submenu **Taal**  verschijnt.

## Dagtijd

Voor het gebruik van de optie “Timer” dient de tijd correct te zijn ingesteld.

### Tijdformaat instellen

Het display kan de dagtijd in het 24- of het 12-uurs-formaat weergeven.

- Kies het menupunt 12h / 24h.
- Kies de gewenste instelling en bevestig met *OK*.

### Tijd instellen

U kunt de actuele dagtijd instellen.

- Kies het menupunt Instellen.
- Stel met de sensortoetsen  $\vee/\wedge$  de uren in en bevestig met *OK*.  
Stel daarna de minuten in en bevestig met *OK*.

De tijd wordt opgeslagen.

## Waterhardheid

Uw vaatwasser is voorzien van een waterontharder.

- Stel de vaatwasser nauwkeurig in op de waterhardheid in uw woning.
- Het plaatselijke waterleidingbedrijf kan u informeren over de precieze hardheid van het water op uw locatie.
- Stel bij een schommelende waterhardheid (bijv. 10–15 °dH) altijd de hoogste waarde in (in dit voorbeeld 15 °dH).

Wanneer de waterhardheid in uw woning is opgegeven in een andere eenheid dan °dH, kunt u de waarden als volgt omrekenen:

$$1 \text{ °dH} = 0,18 \text{ mmol/l} = 1,78 \text{ °fH}$$

°d	mmol/l	°f	Display
1	0,2	2	1
2	0,4	4	2
3	0,5	5	3
4	0,7	7	4
5	0,9	9	5
6	1,1	11	6
7	1,3	13	7
8	1,4	14	8
9	1,6	16	9
10	1,8	18	10
11	2,0	20	11
12	2,2	22	12
13	2,3	23	13
<b>14</b>	<b>2,5</b>	<b>25</b>	<b>14</b>
15	2,7	27	15
16	2,9	29	16
17	3,1	31	17
18	3,2	32	18
19	3,4	34	19
20	3,6	36	20
21	3,8	38	21
22	4,0	40	22
23	4,1	41	23
24	4,3	43	24
25	4,5	45	25
26	4,7	47	26
27	4,9	49	27
28	5,0	50	28
29	5,2	52	29
30	5,4	54	30
31	5,6	56	31
32	5,8	58	32
33	5,9	59	33
34	6,1	61	34
35	6,3	63	35
36	6,5	65	36

## Naspoelmiddel

Voor een optimaal resultaat kunt u de dosering van het naspoelmiddel aanpassen.

De dosering is instelbaar in hoeveelheden van 0 tot 6 ml.

De standaardinstelling is 3 ml.

De gedoseerde hoeveelheid naspoelmiddel kan door een automatische aanpassing van de programma's hoger uitvallen dan de ingestelde waarde.

Vertoont het serviesgoed vlekken:

- Stel een grotere hoeveelheid in.

Vertoont het serviesgoed strepen of sluiers:

- Stel een kleinere hoeveelheid in.

## Externe dosering

Activeer de automatische dosering van vloeibaar reinigingsmiddel als u een optionele externe doseermodule heeft aangesloten.

Bij de DOS-module wordt een aparte montagehandleiding geleverd.

- Kies de gewenste instelling en bevestig met de toets OK.

De instelling blijft actief, totdat u de functie "Externe dosering" deactiveert.

## Hoeveelheid reinigingsmiddel

De volgende functies worden pas zichtbaar als de functie "Externe dosering" geactiveerd is.

Standaard is een hoeveelheid reinigingsmiddel van 0,50% ingesteld. De dosering kan in stappen van 0,05% worden ingesteld op een waarde tussen 0,1–2,00%.



## Capaciteit DOS

Standaard is een capaciteit van 60 ml/min ingesteld. De capaciteit kan in stappen van 5 ml/min worden ingesteld op een waarde tussen 10–150 ml/min.

Houdt u zich bij de dosering aan de aanwijzingen van de reinigingsmiddelenfabrikant.

- Kies de gewenste instelling en bevestig met de toets *OK*.

## Dosering ontlichten

Het doseersysteem van de vaatwasser werkt alleen betrouwbaar als zich geen lucht in het systeem bevindt.

U moet het doseersysteem ontlichten als:

- u het doseersysteem voor het eerst gebruikt,
- u het reservoir met het vloeibare reinigingsmiddel niet tijdig heeft bijgevuld, waardoor het systeem is leeggezogen,
- u het reservoir vervangt.

 Controleer voor de juiste werking van het doseersysteem vóór het ontlichten of het reservoir met het reinigingsmiddel vol genoeg is en of de doseerlans stevig in het reservoir geschroefd is.

- Kies *Ontlichten starten* en bevestig met de toets *OK*.

Het ontlichten wordt gestart.

Start direct na het ontlichten het programma  “Koud voorspoelen” om reinigingsmiddel te verdunnen en weg te spoelen dat eventueel in de vaatwasser is gestroomd.

## Temperatuureenheid

De temperatuur in het display kan in graden Celsius of in graden Fahrenheit worden weergegeven.

- Kies de gewenste instelling en bevestig met de toets *OK*.

## Naspoeltemperatuur

Om de droging te ondersteunen, kan de naspoeltemperatuur van sommige programma's worden verhoogd. Deze functie is niet voor alle programma's beschikbaar (zie “Programma-overzicht”).

- Kies de gewenste instelling en bevestig met de toets *OK*.

## Miele@home

Uw vaatwasser heeft een geïntegreerde wifi-module.

U kunt de vaatwasser met het wifi-netwerk verbinden.

Hierdoor wordt het energieverbruik van de vaatwasser hoger, ook als deze is uitgeschakeld.

Er worden extra opties toegevoegd aan de menu's "Instellingen" en "Instellingen, Miele@home".

Het signaal van uw wifi-netwerk moet voldoende sterk zijn op de locatie waar zich de vaatwasser bevindt.

U kunt de vaatwasser op verschillende manieren met uw wifi-netwerk verbinden:

## Miele@home installeren

U kunt de vaatwasser naar keuze via WPS of APP met het netwerk verbinden.

### Verbinding via WPS

U kunt de vaatwasser via WPS (Wifi Protected Setup) met het wifi-netwerk verbinden.

Uw wifi-router moet WPS ondersteunen.

- **Bevestig de melding** Druk op de WPS-toets met *OK*.
- **Activeer binnen 2 minuten de functie "WPS"** op uw router.
- **Als de verbinding tot stand gebracht is**, bevestigt u de melding met *OK*.

Als er geen verbinding gemaakt kan worden, kan het zijn dat u de WPS-functie van uw router niet snel genoeg heeft ingeschakeld. Herhaal de bovenstaande stappen.

## Verbinding via app

U kunt de vaatwasser met de Miele@mobile-app verbinden.

U kunt de apps gratis uit de Apple App Store® of de Google Play Store™ downloaden.

## Miele@mobile-app



- Kies het menupunt *Verbinding via app* en bevestig met *OK*.
- Volg de aanwijzingen in de app.

Nadat u de vaatwasser in uw wifi-netwerk heeft opgenomen, kunt u met de app de volgende handelingen uitvoeren:

- informatie over de status van uw vaatwasser opvragen
- aanwijzingen voor het programma-verloop van uw vaatwasser oproepen
- een Miele@home-netwerk met andere voor wifi geschikte Miele apparaten installeren

## Activeren

Als u de vaatwasser met het wifi-netwerk wilt verbinden, kunt u de wifi-module inschakelen.

- Kies het menupunt *Activeren* en bevestig met *OK*.

In het menu *Miele@home* wordt nu in plaats van *Activeren* de optie *Deactiveren* weergegeven.

## Deactiveren

Als u de wifi-module van uw vaatwasser niet wilt gebruiken, kunt u deze uitschakelen.

- Kies het menupunt *Deactiveren* en bevestig met *OK*.

In het menu *Miele@home* wordt nu in plaats van *Deactiveren* de optie *Activeren* weergegeven.

## Verbindingsstatus weergeven

U kunt de softwareversie van de huidige verbindingstatus van de vaatwasser aflezen.

- Kies het menupunt *Verbindingsstatus* en bevestig met *OK*.
- Met de sensortoetsen  $\vee/\wedge$  kunt u achtereenvolgens de sterkte van het wifi-signaal, de naam van uw router en het bijbehorende IP-adres opvragen.
- Bevestig de meldingen met *OK*.

## Opnieuw instellen

Dit menupunt wordt alleen weergegeven als de vaatwasser al eens verbonden is geweest met uw wifi-netwerk.

## Verbinding via app

- Kies het menupunt *Verbinding via app* en bevestig met *OK*.
- Volg de aanwijzingen in de app.

## Verbinding via WPS

- Kies het menupunt *Verbinding via WPS* en bevestig met *OK*.
- Volg de aanwijzingen in het display.

## Netwerkconfiguratie

Via dit menupunt kunt u alle instellingen van de wifi-module (indien aanwezig) resetten naar de fabrieksinstellingen.

Reset de netwerkconfiguratie wanneer u de vaatwasser wegdoet, verkoopt of een gebruikte vaatwasser gaat gebruiken. Alleen dan bent u er zeker van dat u alle persoonlijke gegevens heeft verwijderd en dat de vorige eigenaar geen toegang meer heeft tot de vaatwasser.

## Afstandsbediening

Dit menupunt wordt alleen weergegeven als de vaatwasser is verbonden met uw wifi-netwerk (zie het hoofdstuk "Instellingen", paragraaf "Miele@home")

Als u de optie *Afstandsbediening* standaard wilt uitschakelen, kunt u dat onder dit menupunt instellen. De sensortoets  is dan pas weer actief als u de instelling wijzigt.

Ook als de optie *Afstandsbediening* is uitgeschakeld, kunt u via de *Miele@mobile*-app informatie over het apparaat opvragen. U kunt echter geen programma starten of instellingen wijzigen.

## RemoteUpdate

De optie RemoteUpdate wordt alleen weergegeven en kan alleen worden gekozen als is voldaan aan de voorwaarden voor het gebruik van Miele@home (zie het hoofdstuk “Eerste ingebruikneming”, paragraaf “Miele@home”).

De software van uw vaatwasser kan via RemoteUpdate worden bijgewerkt. Als er voor de vaatwasser een update beschikbaar is, wordt deze automatisch door de vaatwasser gedownload. De installatie van de update vindt echter niet automatisch plaats. U moet deze handmatig starten.

Als u een update niet installeert, kunt u de vaatwasser gewoon gebruiken. Miele beveelt echter aan om updates te installeren.

### Inschakelen/uitschakelen

RemoteUpdate is standaard ingeschakeld. Een beschikbare update wordt automatisch gedownload en moet handmatig door u worden gestart.

Schakel RemoteUpdate uit als u niet wilt dat updates automatisch worden gedownload.

## Verloop van de RemoteUpdate

Informatie over de inhoud en omvang van een RemoteUpdate is beschikbaar in de Miele@mobile-app.

Als er een update beschikbaar is, wordt in het display van de vaatwasser een melding weergegeven.

U kunt de update meteen installeren of de installatie uitstellen. U wordt gevraagd dit te doen als u de vaatwasser opnieuw inschakelt.

Als u de update niet wilt installeren, schakelt u RemoteUpdate uit.

De update kan enkele minuten duren.

Let op het volgende bij de RemoteUpdate:

- Zolang u geen melding ontvangt, is er geen update beschikbaar.
- De installatie van een update kan niet ongedaan worden gemaakt.
- Schakel de vaatwasser tijdens de installatie van een update niet uit. Anders wordt de update beëindigd en niet geïnstalleerd.
- Enkele software-updates kunnen alleen door Miele worden uitgevoerd.

## SmartStart

Dit menupunt wordt alleen weergegeven als de vaatwasser is verbonden met uw wifi-netwerk (zie het hoofdstuk “Instellingen”, paragraaf “Miele@home”)

Met de functie SmartStart kunt u de vaatwasser automatisch laten starten als het stroomtarief van uw energieleverancier extra voordelig is.

Als u deze functie wilt gebruiken, heeft u mogelijk aanvullende technische accessoires nodig.

Als u SmartStart Ja heeft ingeschakeld, wordt in het menu “Timer”  van het gekozen programma niet meer EcoStart, maar SmartStart weergegeven. De vaatwasser wordt dan binnen de door u aangegeven tijd gestart door een signaal van uw energieleverancier.

Als uw energieleverancier op het tijdstip van de uiterste starttijd geen signaal heeft verstuurd, start de vaatwasser automatisch.

## EcoStart

Om zo voordelig mogelijk af te wassen met uw vaatwasser, kunt u met de optie EcoStart gebruik maken van variabele stroomtarieven (zie het hoofdstuk “Opties”, paragraaf “Timer”).

Met deze optie kunt u uw vaatwasser automatisch laten starten op een tijdstip met een voordelig stroomtarief.

Hiervoor moet u eerst maximaal 3 tijdzones kiezen waarin de stroomtarieven laag zijn. U kunt verschillende prioriteiten aan deze tijdzones toekennen. De tijdzone met het laagste stroomtarief krijgt prioriteit 1.

Informeer bij uw energieleverancier naar de gunstigste stroomtarieven.

Na het instellen van de tijden kunt u met de optie EcoStart de eindtijd van elk gekozen programma instellen.

De vaatwasser start dan automatisch in de tijdzone met het laagste tarief. Het programma is op zijn laatst op de ingestelde eindtijd klaar.

## Tijdzones met lage stroomtarieven instellen

Voorwaarde voor het gebruik van EcoStart is dat u minstens één tijdzone instelt.

- Kies met de sensortoetsen  $\vee/\wedge$  een in te stellen tijdzone met een laag stroomtarief T1–T3 en bevestig met *OK*.

De starttijd van de gekozen tijdzone wordt weergegeven en het cijferblok voor de uren is gemarkeerd.

- Stel met de sensortoetsen  $\vee/\wedge$  de uren en de minuten van de starttijd in en bevestig beide met *OK*.

De eindtijd van de gekozen tijdzone wordt weergegeven en het cijferblok voor de uren is gemarkeerd.

- Stel met de sensortoetsen  $\vee/\wedge$  de uren en de minuten van de eindtijd in en bevestig beide met *OK*.

De tijdzone wordt opgeslagen. U kunt nu de prioriteit instellen.

- Stel met de sensortoetsen  $\vee/\wedge$  de gewenste prioriteit in en bevestig met *OK*.

- Bevestig de melding met *OK*.

De tijdzone is ingesteld.

## Tijdzones met lage stroomtarieven wijzigen

U kunt de starttijd, eindtijd en de prioriteit van een tijdzone wijzigen.

- Kies met de sensortoetsen  $\vee/\wedge$  een te wijzigen tijdzone met een laag stroomtarief T1–T3 en bevestig met *OK*.
- Kies het onderdeel dat u wilt wijzigen en bevestig uw keuze met *OK*.
- Wijzig de instelling met de sensortoetsen  $\vee/\wedge$  en bevestig met *OK*.
- Bevestig de melding met *OK*.

De wijziging is opgeslagen.

## Tijdzones met lage stroomtarieven wissen

U kunt de instellingen voor een tijdzone wissen en deze tijdzone daarmee deactiveren voor de optie EcoStart.

- Kies met de sensortoetsen  $\vee/\wedge$  een te wissen tijdzone met een laag stroomtarief T1–T3 en bevestig met *OK*.
- Kies bijvoorbeeld T1 *wissen* en bevestig met *OK*.
- Kies bijvoorbeeld T1 *echt wissen* en bevestig met *OK*.

De instellingen voor de betreffende tijdzone worden gereset.

- Bevestig de melding met *OK*.

De tijdzone is gewist.

## Verbruik (EcoFeedback)

U kunt instellen of het waterverbruik van het actueel gekozen programma wordt getoond. Hierbij wordt voorafgaand aan het uitvoeren van het programma een verbruiksprognose getoond en na afloop van het programma het daadwerkelijke verbruik.

In dit menu kunt u het totale waterverbruik van gebruikte spoelcycli van uw vaatwasser bekijken (zie het hoofdstuk “Milieuvriendelijk afwassen”, paragraaf “Verbruiksweergave EcoFeedback”).

### Verbruik weergeven

- Kies het menupunt *Weergave verbruik* en bevestig met *OK*.
- Kies de gewenste instelling en bevestig met *OK*.

### Het totale verbruik weergeven

- Kies het menupunt *Het totale verbruik* en bevestig met *OK*.
- Via het menupunt *Water* wordt het totale verbruik weergegeven.

U kunt het totale verbruik resetten.

- Kies het menupunt *Resetten* en bevestig met *OK*.
- Kies het menupunt *Ja* en bevestig met *OK*.
- Bevestig de melding met *OK*.

De verbruiksgegevens worden naar 0 gereset.



## Lichtsterkte display

U kunt de helderheid van het scherm in 7 stappen instellen.

## Geluidsterkte

In een aantal gevallen klinken er geluidssignalen aan het einde van het programma en bij storingen (indien geactiveerd).

### Geluidssignalen bij storingen

Het geluidssignaal bij storingen klinkt 4 keer achter elkaar met een korte pauze.

U kunt het waarschuwingssignaal bij een foutmelding niet uitschakelen.

### Geluidssignalen

De geluidssignalen na afloop van een programma klinken 4 keer achter elkaar met een korte pauze.

U kunt het volume van de geluidssignalen na afloop van een programma op 7 standen instellen. Wanneer er geen stand is gekozen, zijn de geluidssignalen uitgeschakeld.

### Toetssignaal

De bediening van een sensortoets wordt altijd bevestigd door een akoestisch signaal.

U kunt het volume van het toetssignaal op 7 standen instellen. Wanneer er geen stand is gekozen, is het toetssignaal uitgeschakeld (uitgezonderd de sensortoets  Aan/Uit).

### Welkomstmelodie

Als u de vaatwasser in- of uitschakelt, klinkt er een korte melodie.

U kunt deze melodie uitschakelen.

## Bijvulcontrole

Wanneer u uitsluitend combi-tabs of AutoDos met Miele PowerDisks (indien aanwezig) gebruikt, kunt u de bijvulcontrole voor zout en naspoelmiddel uitschakelen als ze u stoort.

Wanneer u geen combi-tabs meer gebruikt, denk er dan aan om zout en naspoelmiddel te doseren. Schakel de bijvulcontrole weer in.

## AutoOpen

Bij sommige programma's gaat de deur na afloop van een programma automatisch op een kier open. Dat bevordert het droogproces.

U kunt deze functie ook uitschakelen.



Schade door waterdamp.

Als u na afloop van het programma de deur opent en de ventilator niet meer draait, kan de waterdamp schade veroorzaken aan de randen van kwetsbare werkbladen.

Heeft u de functie "AutoOpen" uitgeschakeld, maar wilt u de deur na afloop van een programma toch openen, open de deur dan helemaal.

## BrilliantLight

De vaatwasser is voorzien van spoelruimteverlichting.

Als de deur geopend is, wordt de bin-  
nenverlichting na 15 minuten automa-  
tisch uitgeschakeld.

U kunt de spoelruimteverlichting ook  
permanent uitschakelen.

## Softwareversie

Met bovengenoemde instelling kunt u  
de softwarestand van de elektronica  
van uw apparaat aflezen. Dit is handig  
in geval van storing.

## Demo-stand

Alleen voor vakhandelaren.

De vaatwasser beschikt over een de-  
mo-functie voor de vakhandelaar.

## Fabrieksinstellingen

U kunt alle instellingen van de vaatwas-  
ser resetten naar de fabrieksinstel-  
lingen.

U dient de instellingen van de wifi-mo-  
dule (indien aanwezig) apart te resetten  
(zie hoofdstuk “Instellingen”, paragraaf  
“Miele@home”).

## Instellingen apparaat

Via dit menupunt kunt u alle instellingen  
van de vaatwasser die geen betrekking  
hebben op de wifi-module resetten naar  
de fabrieksinstellingen.

# Miele

Miele Professional

De Limiet 2

Postbus 166

4130 ED VIANEN

Afdeling Customer Service Professional

Tel.: (03 47) 37 88 84

Fax: (03 47) 37 84 29

E-mail: [professional@miele.nl](mailto:professional@miele.nl) (verkoop & algemene vragen)

E-mail: [serviceprofessional@miele.nl](mailto:serviceprofessional@miele.nl) (service & onderhoud)

Website: [www.miele-professional.nl](http://www.miele-professional.nl)



Miele & Cie. KG

Carl-Miele-Straße 29, 33332 Gütersloh, Duitsland