

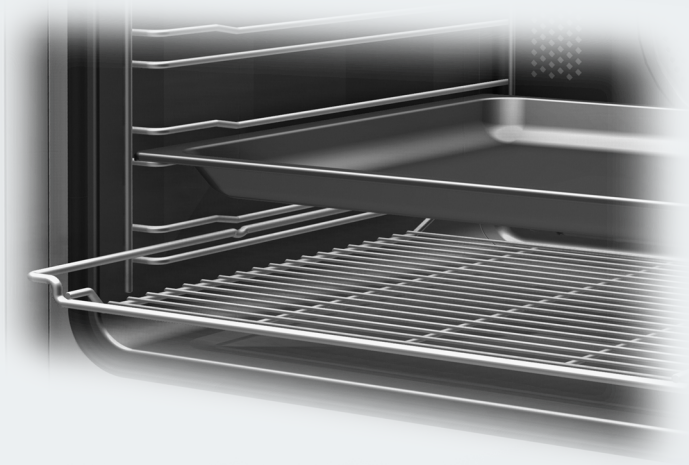

Gebruiks- en montagehandleiding Oven



Lees **beslist** de gebruiks- en montagehandleiding voordat u uw apparaat plaatst, installeert en in gebruik neemt. Dat is veiliger voor uzelf en u voorkomt schade aan uw apparaat.

Inhoud

Veiligheidsinstructies en waarschuwingen	5
Een bijdrage aan de bescherming van het milieu	14
Overzicht	15
Oven	15
Bedieningselementen oven	16
Functieschakelaar	17
Temperatuurschakelaar 	17
Klok	17
Display.....	17
Sensortoetsen	17
Uitvoering	18
Typeplaatje	18
Bijgeleverd.....	18
Bijgeleverde en bij te bestellen accessoires.....	18
Functies	28
Veiligheidsfuncties.....	28
PerfectClean-veredelde oppervlakken	29
Ingebruikneming van het apparaat	30
Vóór het eerste gebruik	30
Oven voor het eerst opwarmen.....	31
Overzicht functies	32
Tips om energie te besparen	33
Bediening	35
Eenvoudige bediening.....	35
Ovenruimte voorverwarmen	35
Klok	36
Display.....	36
Symbolen in het display	36
Sensortoetsen	36
Principe	37
Weergave van de tijden	37
Na afloop van de tijden	37
Kookwekker  gebruiken	38
Kookwekkertijd instellen.....	38
Kookwekkertijd wijzigen.....	39
Kookwekkertijd wissen.....	39

Bereidingsproces automatisch in- en uitschakelen	40
Bereidingstijd instellen	40
Na afloop van de bereidingstijd:.....	41
Bereidingstijd en einde bereidingstijd instellen	42
Bereidingstijd wijzigen.....	43
Bereidingstijd wissen.....	44
Einde van de bereidingstijd wissen	44
Dagtijd wijzigen	45
Instellingen wijzigen.....	46
Overzicht instellingen	47
Bakken	48
Tips bij het bakken	48
Opmerkingen bij de bereidingstabellen.....	48
Informatie over de functies.....	49
Braadvlees	50
Tips voor het braden	50
Aanwijzingen bij de bereidingstabellen	50
Informatie over de functies.....	51
Grillen	52
Tips voor het grillen.....	52
Opmerkingen bij de bereidingstabellen.....	52
Informatie over de functies.....	53
Overige toepassingen	54
Ontdooien.....	54
Lage temperatuur	55
Inmaken.....	56
Diepvriesproducten/kant-en-klaargerechten.....	58
Servies verwarmen	59
Reiniging en onderhoud	60
Ongeschikte reinigingsmiddelen	60
Normale verontreinigingen verwijderen	61
Hardnekkige verontreinigingen (behalve bij de FlexiClip-geleiders).....	62
Hardnekkige verontreinigingen op de FlexiClip-geleiders.....	62
Ovenruimte met Pyrolyse reinigen.....	63
Pyrolyse starten.....	64
Pyrolyse op een later tijdstip starten	65
Na afloop van de pyrolyse.....	65
Pyrolysefunctie wordt afgebroken.....	66
Deur uitbouwen	67

Inhoud

Deur uit elkaar halen.....	68
Deur inbouwen	72
Geleiderails met FlexiClip-geleiders demonteren.....	73
Bovenwarmte-/grillelement omlaagklappen.....	74
Nuttige tips	75
Service	79
Contact bij storingen	79
Garantie.....	79
Installatie	80
Inbouwmaten.....	80
Inbouw in een boven- of onderkast	80
Zijaanzicht H 22xx	81
Zijaanzicht H 25xx, H 27xx, H 28xx	82
Aansluitingen en ventilatie.....	83
Oven inbouwen	84
Elektrische aansluiting.....	85
Bereidingstabellen	86
Roerdeeg.....	86
Kneeddeeg	87
Gistdeeg	88
Kwark-oliedeeg	89
Biscuitdeeg.....	89
Soezendeeg, bladerdeeg, eiwitgebak	90
Hartige gerechten.....	91
Rund.....	92
Kalf	93
Varken.....	94
Lam, wild.....	95
Gevogelte, vis.....	96
Aanwijzingen voor keuringsinstituten	97
Testgerechten volgens EN 60350-1	97
Energie-efficiëntieklasse volgens EN 60350-1	98
Productkaart voor huishoudelijke bakovens	98

Veiligheidsinstructies en waarschuwingen

Deze oven voldoet aan de geldende veiligheidsvoorschriften. Onjuist gebruik kan echter persoonlijk letsel of materiële schade tot gevolg hebben.

Lees de gebruiks- en montagehandleiding aandachtig door voordat u de oven in gebruik neemt. Hierin vindt u belangrijke instructies met betrekking tot de inbouw, de veiligheid, het gebruik en het onderhoud. Dat is veiliger voor uzelf en u voorkomt schade aan het apparaat.

In overeenstemming met de norm IE/ENC 60335-1 adviseert Miele u uitdrukkelijk om het hoofdstuk over de installatie van de oven en de veiligheidsinstructies en waarschuwingen te lezen en op te volgen.

Wanneer de veiligheidsinstructies en waarschuwingen niet worden opgevolgd, kan Miele niet aansprakelijk worden gesteld voor schade die daarvan het gevolg is.

Bewaar de gebruiks- en montagehandleiding en geef deze door aan een eventuele volgende eigenaar.

Veiligheidsinstructies en waarschuwingen

Verantwoord gebruik

- ▶ Dit apparaat is uitsluitend bestemd voor particulier huishoudelijk gebruik (of daarmee vergelijkbaar).
- ▶ Het apparaat mag niet buiten worden gebruikt.
- ▶ De oven is uitsluitend bestemd voor het thuis bereiden, bakken, braden, grillen, ontdooien, inmaken en drogen van levensmiddelen. Gebruik voor andere doeleinden is niet toegestaan.
- ▶ Personen die omwille van hun fysieke, zintuiglijke of mentale gesteldheid, onervarenheid of gebrek aan kennis niet in staat zijn om de oven veilig te bedienen, mogen deze alleen onder toezicht gebruiken.
Deze personen mogen de oven alleen zonder toezicht gebruiken als ze weten hoe ze deze veilig moeten bedienen. Ze moeten zich bewust zijn van de gevaren van een foutieve bediening.
- ▶ Omwille van speciale eisen (ten aanzien van onder meer de temperatuur, de vochtigheid, de chemische bestendigheid, de slijtvastheid en trillingen) beschikt de oven over een speciale lamp. Deze lamp mag alleen voor dit doel worden gebruikt. De lamp is niet geschikt voor normale verlichtingsdoeleinden.

Wanneer er kinderen in huis zijn

- ▶ Houd kinderen onder 8 jaar op een afstand van de oven, tenzij u voortdurend toezicht houdt.
- ▶ Kinderen vanaf 8 jaar mogen de oven alleen zonder toezicht gebruiken als ze weten hoe ze de oven veilig moeten bedienen. De kinderen moeten zich bewust zijn van de gevaren van een foutieve bediening.
- ▶ Kinderen mogen het apparaat niet zonder toezicht reinigen of onderhouden.
- ▶ Houd kinderen in de gaten wanneer zij zich in de buurt van de oven bevinden. Laat kinderen nooit met de oven spelen.
- ▶ Verstikkingsgevaar door verpakkingsmateriaal. Kinderen kunnen zich tijdens het spelen in verpakkingsmateriaal wikkelen (bijvoorbeeld in folie) of het materiaal over hun hoofd trekken en stikken. Houd verpakkingsmaterialen bij kinderen vandaan.
- ▶ Gevaar voor letsel door heet oppervlak. De huid van kinderen is gevoeliger voor hoge temperaturen dan de huid van volwassenen. De deur, het bedieningspaneel en de openingen voor het uitblazen de warme lucht van de oven worden warm.
Zorg ervoor dat kinderen de oven niet aanraken als hij aan staat.
- ▶ Gevaar voor letsel door hete oppervlakken. De huid van kinderen is gevoeliger voor hoge temperaturen dan de huid van volwassenen. Tijdens de pyrolyse wordt het apparaat warmer dan tijdens normaal gebruik.
Zorg ervoor dat kinderen de oven niet aanraken tijdens de pyrolyse.
- ▶ Letselrisico door de geopende deur.
De deur mag met maximaal 15 kg worden belast. Kinderen kunnen zich aan de geopende deur verwonden.
Voorkom dat kinderen op de geopende deur gaan staan of zitten of eraan gaan hangen.

Veiligheidsinstructies en waarschuwingen

Technische veiligheid

- ▶ Door ondeskundig uitgevoerde installatie-, onderhouds- of reparatiewerkzaamheden kan de gebruiker aanzienlijke risico's lopen. Installatie-, onderhouds- en reparatiewerkzaamheden mogen alleen door een door Miele geautoriseerde vakman/vakvrouw worden uitgevoerd.
 - ▶ Schade aan de oven kan uw veiligheid in gevaar brengen. Controleer de oven op zichtbare schade. Gebruik nooit een beschadigde oven.
 - ▶ De oven kan alleen betrouwbaar en veilig functioneren als deze op het openbare elektriciteitsnet is aangesloten.
 - ▶ De elektrische veiligheid van de oven is uitsluitend gegarandeerd, als deze wordt aangesloten op een aardingsstelsel dat volgens de geldende voorschriften is geïnstalleerd. Aan deze fundamentele veiligheidsvoorwaarde moet worden voldaan. Laat de elektrische installatie bij twijfel door een vakkracht inspecteren.
 - ▶ De aansluitgegevens (frequentie en spanning) op het typeplaatje van de oven moeten beslist met de waarden van het elektriciteitsnet overeenkomen, om beschadiging van de oven te voorkomen. Vergelijk deze gegevens voordat u het apparaat aansluit. Raadpleeg bij twijfel een elektricien.
 - ▶ Stekkerdozen of verlengkabels bieden niet voldoende veiligheids garanties. Sluit de oven hiermee niet op het elektriciteitsnet aan.
 - ▶ Gebruik de oven alleen wanneer deze is ingebouwd. Alleen dan is veilig gebruik gegarandeerd.
 - ▶ Dit apparaat mag niet op een niet-stationaire locatie (zoals een boot) worden gebruikt.
 - ▶ Kans op letsel door elektrische schok. Wanneer onderdelen die onder spanning staan worden aangeraakt of wanneer elektrische en mechanische onderdelen worden veranderd, is dit gevaarlijk voor de gebruiker. Het kan er tevens toe leiden dat de oven niet meer goed functioneert.
- Open nooit de ommanteling van het apparaat.

Veiligheidsinstructies en waarschuwingen

- ▶ De garantie vervalt als het apparaat niet wordt gerepareerd door een technicus die door Miele is geautoriseerd.
- ▶ Enkel bij gebruik van originele Miele-onderdelen garandeert Miele dat aan de veiligheidseisen wordt voldaan. Defecte onderdelen mogen alleen door originele Miele-onderdelen worden vervangen.
- ▶ Als de oven zonder aansluitkabel wordt geleverd, moet een speciale aansluitkabel worden geïnstalleerd door een vakman of vakvrouw die door Miele erkend is (zie rubriek “Elektrische aansluiting”).
- ▶ Als de aansluitkabel beschadigd is, moet deze door een speciale aansluitkabel worden vervangen door een vakman of vakvrouw die door Miele erkend is (zie rubriek “Elektrische aansluiting”).
- ▶ Tijdens installatie-, onderhouds- en reparatiewerkzaamheden moet de oven van het elektriciteitsnet losgekoppeld zijn, bijv. als de ovenverlichting defect is (zie het hoofdstuk “Nuttige tips”). Ga daarvoor als volgt te werk:
 - Schakel de zekeringen van de elektrische installatie uit of
 - draai de zekeringen van de elektrische installatie er helemaal uit of
 - trek de stekker (indien aanwezig) uit het stopcontact. Trek daarbij niet aan de elektriciteitskabel, maar aan de netstekker.
- ▶ Voor een correcte werking van de oven moet voldoende koellucht worden aangevoerd. De aanvoer van koellucht mag niet worden belemmerd (bijvoorbeeld door inbouw van warmtewerende lijsten in de keukenkast). Andere warmtebronnen (zoals een open haard) mogen de benodigde koellucht niet te veel verwarmen.
- ▶ Als de oven achter een meubelfront (bijv. een deur) ingebouwd is, sluit dit dan nooit wanneer u de oven gebruikt. Achter een gesloten front hopen warmte en vocht zich op. Daardoor kunnen de oven, de ombouwkast en de vloer beschadigd raken. Sluit het meubelfront pas als de oven volledig is afgekoeld.

Veiligheidsinstructies en waarschuwingen

Veilig gebruik

- ▶ Gevaar voor letsel door heet oppervlak. De oven wordt bij gebruik heet. U kunt zich verbranden aan de verwarmingselementen, de ovenwanden, het gerecht en de accessoires.
Draag altijd ovenwanten als u gerechten in de oven zet of eruit haalt, of als u in de oven bezig bent.
- ▶ Voorwerpen in de buurt van de ingeschakelde oven kunnen door de hoge temperaturen vlam vatten. Gebruik de oven nooit om er een ruimte mee te verwarmen.
- ▶ Olie en vet kunnen bij oververhitting vlam vatten. Houd de oven goed in de gaten wanneer u met olie en/of vetten werkt. Blus een brand met olie of vet nooit met water. Schakel de oven uit en verstik de vlammen door de deur gesloten te houden.
- ▶ Bij te lange grilltijden drogen de levensmiddelen uit. De levensmiddelen kunnen zelfs ontbranden. Houd u aan de aanbevolen bereidingstijden.
- ▶ Sommige levensmiddelen drogen snel uit en kunnen vlam vatten door de hoge grilltemperaturen.
Gebruik nooit grillfuncties voor het afbakken van broodjes of brood en voor het drogen van bloemen of kruiden. Gebruik de functies Hetelucht plus  of Boven-Onderwarmte .
- ▶ Als u bij de bereiding van gerechten alcoholhoudende dranken gebruikt, moet u er rekening mee houden dat alcohol bij hoge temperaturen verdampt. Deze damp kan ontbranden bij de hete verwarmingselementen.
- ▶ Als u de restwarmte voor het warmhouden van gerechten wilt gebruiken, kan door hoge luchtvochtigheid en condenswater corrosie in de oven ontstaan. Ook het bedieningspaneel, het werkblad en de ombouwkast kunnen beschadigd raken. Schakel de oven in geen geval uit, maar stel de laagste temperatuur van de gekozen functie in. De ventilator blijft dan automatisch ingeschakeld.

Veiligheidsinstructies en waarschuwingen

- ▶ Gerechten die in de ovenruimte worden warmgehouden of be-
waard, kunnen uitdrogen. Het vrijkomende vocht kan in de magnetron
corrosie veroorzaken. Dek de gerechten bij het verwarmen af.
- ▶ De bodem van de ovenruimte kan door warmteophoping barsten
of loslaten.
Leg nooit aluminiumfolie of bakpapier op de bodem van de oven-
ruimte.
Als u de bodem van de ovenruimte wilt gebruiken voor bereidingen
of om serviesgoed te verwarmen, gebruik dan uitsluitend de functies
Hetelucht plus  of Eco-hetelucht .
- ▶ De bodem van de ovenruimte kan door het verschuiven van voor-
werpen beschadigd raken. Als u pannen of ander kookgerei op de
bodem van de ovenruimte zet, schuif deze voorwerpen dan niet over
de bodem heen en weer.
- ▶ Kans op letsel door waterdamp. Wanneer een koude vloeistof op een
heet oppervlak wordt gegoten, ontstaat damp die verbrandingen kan
veroorzaken. Daarnaast kunnen hete oppervlakken door het plotselinge
temperatuurverschil beschadigd raken. Giet nooit koude vloeistoffen
rechtstreeks op hete oppervlakken.
- ▶ Het is belangrijk dat de temperatuur in het voedsel gelijkmatig
wordt verdeeld en hoog genoeg is. Roer het gerecht regelmatig door
of draai het om zodat het gelijkmatig verwarmd wordt.
- ▶ Kunststof servies dat niet hittebestendig is, smelt bij hoge temperaturen,
kan de oven beschadigen en vlam vatten.
Gebruik alleen hittebestendig kunststof serviesgoed dat geschikt is voor
gebruik in de oven. Neem de aanwijzingen van de fabrikant in acht.
- ▶ In afgesloten blikken en dergelijke ontstaat tijdens het inmaken of
verwarmen overdruk. Hierdoor kunnen deze voorwerpen openbar-
sten. Conservenblikken mogen niet worden ingemaakt of opge-
warmd.

Veiligheidsinstructies en waarschuwingen

- ▶ Letselrisico door de geopende deur. U kunt zich aan de open deur verwonden of erover struikelen. Laat de deur daarom niet onnodig open staan.
- ▶ De deur mag met maximaal 15 kg worden belast. Ga nooit op de geopende deur staan of zitten. Plaats er ook geen zware voorwerpen op. Let erop dat u niets inklemt tussen de deur en de ovenruimte. De oven kan beschadigd raken.

Voor roestvrijstalen oppervlakken geldt:

- ▶ De coating van het roestvrije staal wordt door kleefmiddelen aangetaast en kan dan zijn beschermende werking tegen verontreinigingen verliezen. Plak geen notitieblaadjes, plakband of andere kleefmiddelen op de roestvrijstalen delen.
- ▶ Magneten kunnen krassen veroorzaken. Gebruik het roestvrijstalen oppervlak niet als magneetbord.

Reiniging en onderhoud

- ▶ Kans op letsel door elektrische schok. De stoom van een stoomreiniger kan terechtkomen op onderdelen die onder spanning staan en een kortsluiting veroorzaken. Gebruik voor de reiniging nooit een stoomreiniger.
- ▶ Door krassen kan het glas van de deur beschadigd raken. Gebruik voor de reiniging van de glasplaat dan ook geen schuurmiddelen, harde sponzen, harde borstels of metalen schrapers.
- ▶ U kunt de geleiderails verwijderen (zie het hoofdstuk “Reiniging en onderhoud”, paragraaf “Geleiderails met FlexiClip-geleiders demonteren”). Plaats de geleiderails weer correct terug.
- ▶ Grove verontreinigingen kunnen een sterke rookontwikkeling tot gevolg hebben. Verwijder alle grove verontreinigingen uit de ovenruimte, voordat u de pyrolyse start.

Veiligheidsinstructies en waarschuwingen

▶ Op plaatsen waar het warm en vochtig is, is er meer kans op ongedierte (bijvoorbeeld kakkerlakken). Houd de oven en de omgeving er omheen altijd schoon.

Schade ten gevolge van ongedierte valt niet onder de garantie.

Accessoires

▶ Gebruik uitsluitend originele Miele-onderdelen. Als andere onderdelen worden aan- of ingebouwd, vervalt de aansprakelijkheid van Miele op basis van de garantie en/of de productaansprakelijkheid.

▶ De Miele-braadsledes HUB 5000/HUB 5001 (indien u deze hebt) mogen niet op niveau 1 worden geplaatst. De bodem van de ovenruimte raakt anders beschadigd. Door de beperkte afstand hoopt de warmte zich op en kan het email van de bodem van de ovenruimte barsten of loslaten. Plaats de braadsledes ook niet op de bovenste spijl van niveau 1, omdat de uittrekbeveiliging dan niet werkt. Gebruik in het algemeen niveau 2.

▶ Door de hoge temperaturen die tijdens de pyrolyse ontstaan, kunnen de accessoires beschadigd raken.

Haal alle accessoires uit de ovenruimte, voordat u de pyrolyse start. Dit geldt ook voor de geleiderails en andere bijbestelde accessoires.

Een bijdrage aan de bescherming van het milieu

Het verpakkingsmateriaal

De verpakking beschermt het apparaat tegen transportschade. Het verpakkingsmateriaal is uitgekozen met het oog op een zo gering mogelijke belasting van het milieu en de mogelijkheden voor recycling.

Door hergebruik van verpakkingsmateriaal wordt er op grondstoffen bespaard en wordt er minder afval geproduceerd. Uw vakhandelaar neemt de verpakking in het algemeen terug.

Het afdanken van een apparaat

Oude elektrische en elektronische apparaten bevatten meestal waardevolle materialen. Ze bevatten ook stoffen, mengsels en onderdelen die nodig zijn geweest om de apparaten goed en veilig te laten functioneren. Wanneer u uw oude apparaat bij het gewone huisafval doet of er niet goed mee omgaat, kunnen deze stoffen schadelijk zijn voor de gezondheid en het milieu. Doe uw oude apparaat daarom nooit bij het gewone afval.



Lever het apparaat in bij een gemeentelijk inzameldepot voor elektrische en elektronische apparatuur, bij uw vakhandelaar of bij Miele. U bent wettelijk zelf verantwoordelijk voor het wissen van eventuele persoonlijke gegevens op het af te danken apparaat. Bewaar het afgedankte apparaat buiten het bereik van kinderen.

Oven

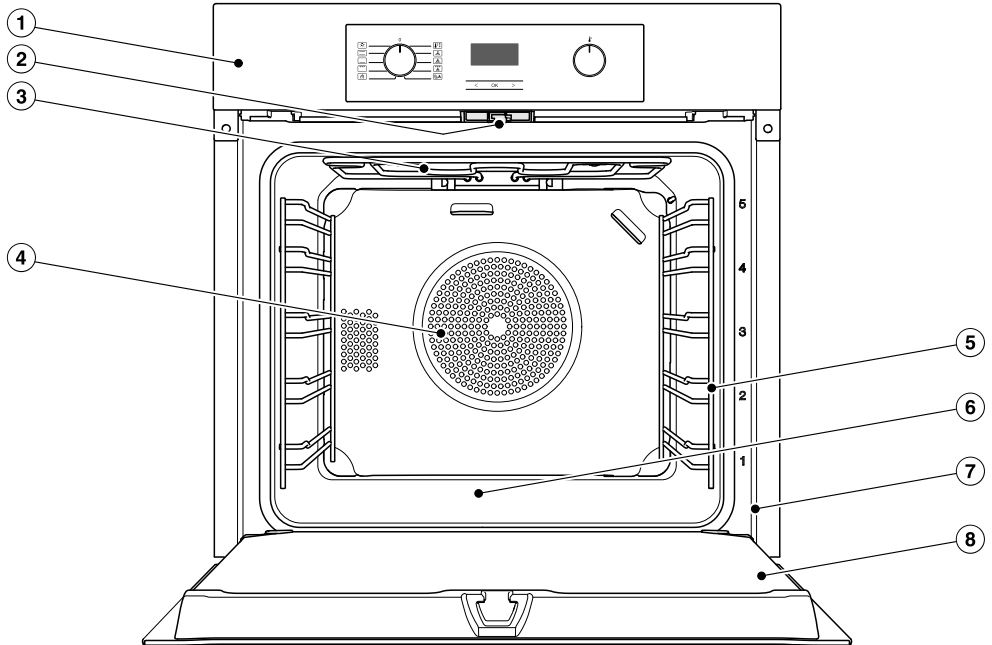

- ① Bedieningselementen
- ② Deurvergrendeling voor de pyrolysefunctie
- ③ Bovenwarmte-/grillelement
- ④ Aanzuigopening voor de ventilator met erachter het ringvormige verwarmings-element
- ⑤ Geleiderails met 5 niveaus
- ⑥ Bodem ovenruimte met eronder het verwarmingselement voor "Onderwarmte"
- ⑦ Frontlijst met typeplaatje
- ⑧ Deur

Bedieningselementen oven

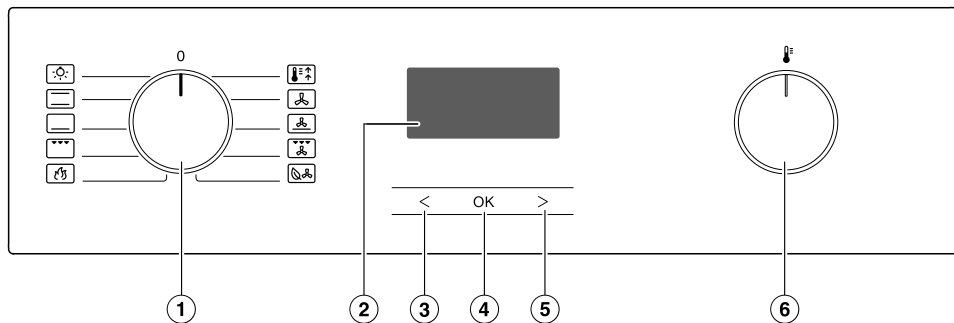

- ① Functieschakelaar
Voor het kiezen van de functies
- ② Klok
Voor de weergave van de tijd en de instellingen
- ③ Sensortoets <
Voor het wijzigen van tijden en instellingen
- ④ Sensortoets OK
Voor het oproepen van functies en het opslaan van instellingen
- ⑤ Sensortoets >
Voor het wijzigen van tijden en instellingen
- ⑥ Temperatuurschakelaar
Voor het instellen van de temperatuur

Functieschakelaar

Met de functieschakelaar kiest u de ovenfuncties en schakelt u de ovenverlichting apart in.



U kunt de schakelaar links- en rechtsom draaien.

In de stand **0** kunt u de schakelaar verzinken door erop te drukken.

Functies

-  Verlichting
-  Boven-Onderwarmte
-  Onderwarmte
-  Grill groot
-  Pyrolyse
-  Booster
-  Hetelucht plus
-  Intensief bakken
-  Circulatiegrill
-  Eco-hetelucht

Temperatuurschakelaar

Als een functie wordt gekozen, dan verschijnen in het display de voorgeprogrammeerde temperatuur en het symbool . Met de temperatuurschakelaar  verandert u de temperatuur voor de bereidingsprocessen in stappen van 5 °C.

U kunt de temperatuurschakelaar  naar rechts en naar links draaien en in elke stand zetten door erop te drukken.

Klok

Voor de bediening van de klok gebruikt u het **display** en de **sensortoetsen** **<**, **OK** en **>**.

Display

In het display verschijnt de dagtijd of worden uw instellingen weergegeven.

De lichtsterkte neemt iets af als u geen instellingen uitvoert.

Meer informatie vindt u in het hoofdstuk “Klok”.

Sensortoetsen

De sensortoetsen reageren op aanraking. Telkens als u een toets aanraakt, klinkt er een geluidssignaal.

Dit toets signaal kan worden uitgeschakeld. Kies hiervoor bij de instelling **P 4** de status **5 /** (zie hoofdstuk “Klok”, paragraaf “Instellingen wijzigen”).

Uitvoering

De in deze gebruiks- en montagehandleiding beschreven modellen vindt u op de achterzijde.

Typeplaatje

Het typeplaatje bevindt zich achter de deur, op het frontgedeelte.

Hier vindt u de type-aanduiding, het serienummer en de aansluitgegevens (spanning/frequentie/maximale aansluitwaarde).

Zorg dat u deze informatie bij de hand hebt als u vragen of problemen hebt. Miele kan u dan gericht verder helpen.

Bijgeleverd

- De gebruiks- en montagehandleiding van de oven
- Schroeven voor de bevestiging van de oven in de keukenkast
- Diverse accessoires

Bijgeleverde en bij te bestellen accessoires

De uitvoering hangt af van het model.

Standaard is uw oven uitgerust met geleiderails, een universele bakplaat en een draagrooster (=rooster).

Afhankelijk van het model kan uw oven ook gedeeltelijk van de hierna genoemde accessoires zijn voorzien.

Alle genoemde accessoires, reinigings- en onderhoudsmiddelen zijn op het Miele-apparaat afgestemd.

De producten zijn verkrijgbaar via de Miele-webshop, bij Miele of bij de Miele-vakhandelaar.

Vermeld bij uw bestelling altijd de type-aanduiding van uw apparaat en de aanduiding van de gewenste accessoires.

Geleiderails

In de ovenruimte bevinden zich rechts en links de geleiderails met de niveaus  voor het inschuiven van de accessoires.

De aanduiding van de niveaus vindt u op het frontgedeelte van de ovenruimte.

Elk niveau bestaat uit 2 spijlen (rechts en links).

De accessoires (bijvoorbeeld het rooster) worden tussen de spijlen ingeschoven.

U kunt de geleiderails verwijderen (zie het hoofdstuk “Reiniging en onderhoud”, paragraaf “Geleiderails met FlexiClip-geleiders demonteren”).

Bakplaat, universele bakplaat en rooster met uittrekbeveiliging

Bakplaat HBB 71:

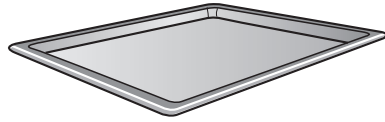

Universele bakplaat HUBB 71:

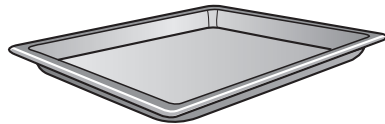

Rooster HBBR 71:

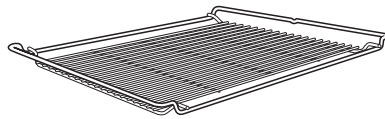

Schuif deze onderdelen altijd tussen de spijlen van een niveau in de oven.

Schuif het rooster altijd met het opzetgedeelte naar beneden in de oven.

Aan de korte kanten van deze onderdelen bevindt zich in het midden de uittrekbeveiliging. De beveiliging voorkomt dat u de onderdelen helemaal uit de geleiderails trekt, terwijl u ze slechts gedeeltelijk wilde uittrekken.



Als u het rooster op de universele bakplaat legt, schuift u de bakplaat tussen de spijlen van een niveau. Het rooster komt er dan automatisch boven.

Uitvoering

FlexiClip-geleiders HFC 70-C

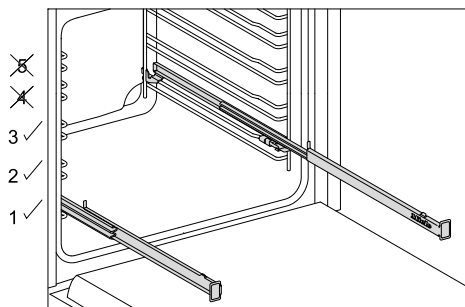

De FlexiClip-geleiders kunnen alleen op de niveaus 1, 2 en 3 worden geplaatst.

U kunt de FlexiClip-geleiders helemaal uit de ovenruimte trekken, waardoor u optimaal zicht heeft op de gerechten.

Schuif de FlexiClip-geleiders helemaal naar binnen, voordat u de accessoires erop plaatst.

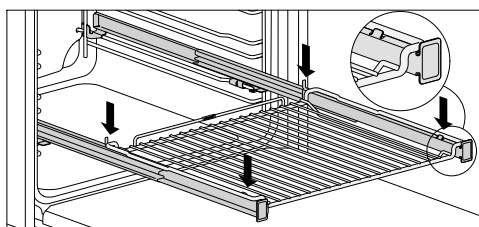
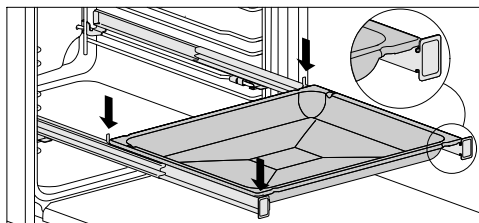

Om te voorkomen dat de accessoires onbedoeld wegglijden, moet u het volgende in acht nemen:

- De accessoires moeten zich altijd tussen de opstaande lipjes aan de voor- en achterkant van de geleiders bevinden.
- Het rooster moet altijd met het plateau naar beneden op de FlexiClip-geleiders worden geplaatst.

De FlexiClip-geleiders mogen met maximaal 15 kg worden belast.

Omdat u de FlexiClip-geleiders op de bovenste spijl van een niveau plaatst, neemt de afstand tot het niveau erboven af. Een te kleine afstand kan het bereidingsresultaat beïnvloeden.

Als u meerdere (universele) bakplaten of roosters tegelijk wilt gebruiken, gaat u als volgt te werk:

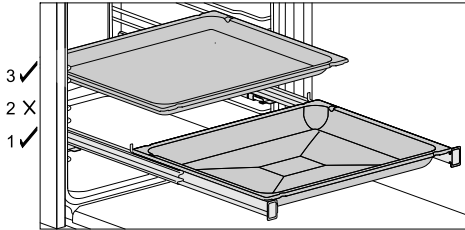

- Plaats een (universele) bakplaat of een rooster op de FlexiClip-geleiders.
- Houd bij het inschuiven van andere accessoires een afstand aan van minimaal een niveau ten opzichte van de FlexiClip-geleiders.

U kunt de universele bakplaat met daarop liggend rooster op de FlexiClip-geleiders plaatsen.

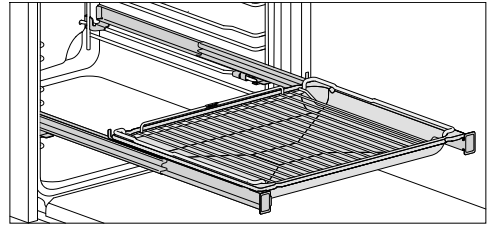

- Plaats de universele bakplaat met het rooster erop op de FlexiClip-geleiders. Het rooster glijdt bij het inschuiven automatisch tussen de spijlen van het niveau boven de FlexiClip-geleiders.
- Houd bij het inschuiven van andere accessoires een afstand aan van minimaal een niveau ten opzichte van de FlexiClip-geleiders.

Uitvoering

FlexiClip-geleiders inbouwen

⚠ Gevaar voor letsel door hete oppervlakken.

De oven wordt heet tijdens het gebruik. U kunt zich branden aan de verwarmingselementen, de ovenruimte en de accessoires.

Laat de ovenruimte, verwarmingselementen en accessoires eerst afkoelen voordat u de FlexiClip-geleiders plaatst of verwijdert.

Plaats de FlexiClip-geleiders bij voorkeur op niveau 1. Zo kunt u de geleiders voor alle gerechten gebruiken die op niveau 2 worden bereid.

Een niveau bestaat links en rechts uit twee spijlen. De FlexiClip-geleiders moeten telkens op de bovenste spijlen van een niveau worden aangebracht.

Bouw de uitschuifbare FlexiClip-geleider met het Miele-opschrift rechts in.

Trek de FlexiClip-geleiders **niet** uit tijdens het plaatsen of verwijderen.

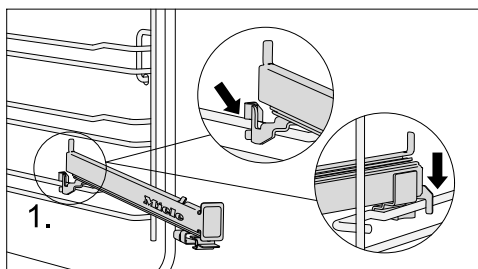

- Haak de FlexiClip-geleider aan de voorkant van de bovenste spijl van een niveau (1).

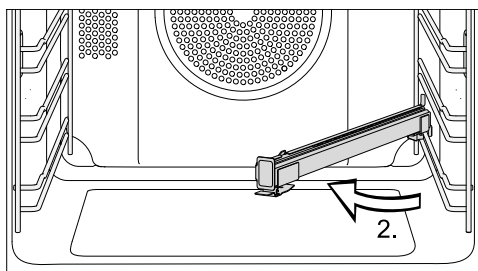

- Zwenk de FlexiClip-geleider naar het midden van de ovenruimte (2).

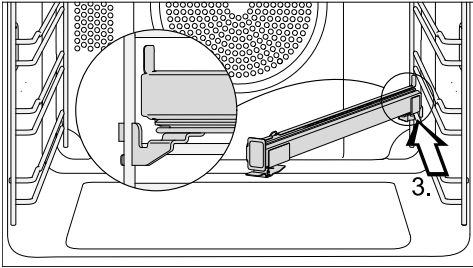

- Schuif de FlexiClip-geleider langs de bovenste spijl schuin naar achteren, tot aan de aanslag (3).

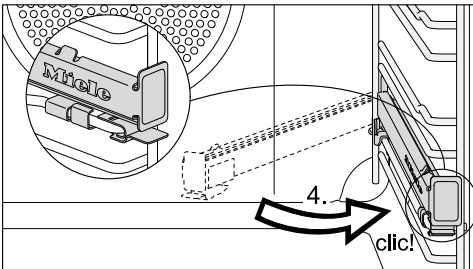

- Zwenk de FlexiClip-geleider terug en klik deze op de bovenste spijl vast. U moet daarbij een duidelijke klik horen (4).

Indien de uitschuifbare FlexiClip-geleiders blokkeren nadat ze geplaatst zijn, moet u ze een keer krachtig uittrekken.

FlexiClip-geleiders verwijderen

⚠ Gevaar voor letsel door hete oppervlakken.

De oven wordt heet tijdens het gebruik. U kunt zich branden aan de verwarmingselementen, de ovenruimte en de accessoires.

Laat de ovenruimte, verwarmingselementen en accessoires eerst afkoelen voordat u de FlexiClip-geleiders plaatst of verwijdert.

- Schuif de FlexiClip-geleider helemaal naar binnen.

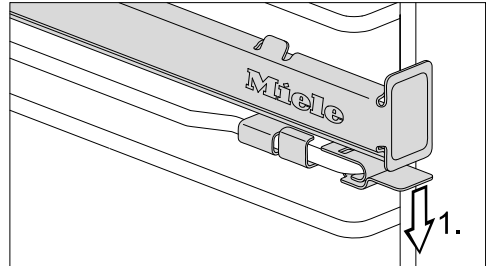

- Druk het lipje van de FlexiClip-geleider naar beneden (1).

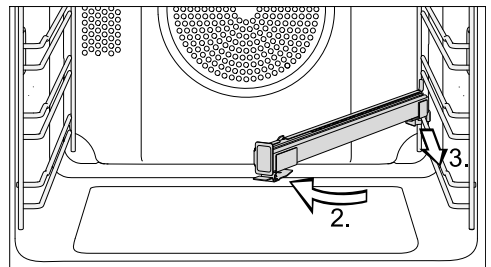

- Zwenk de FlexiClip-geleider naar het midden van de ovenruimte (2) en trek de geleider langs de bovenste spijl naar voren (3).
- Haal de FlexiClip-geleider van de spijl en verwijder de geleider.

Uitvoering

FlexiClip-geleiders HFC 7x

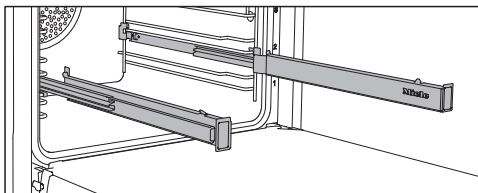

U kunt de FlexiClip-geleiders gebruiken op de niveaus 1-4.

Schuif de FlexiClip-geleiders eerst helemaal in de ovenruimte voordat u de accessoires erop plaatst.

De accessoires worden vervolgens automatisch veilig tussen de nokken voor en achter geplaatst, zodat ze niet naar beneden kunnen glijden.

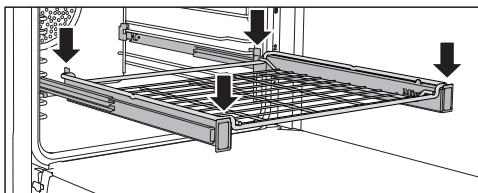
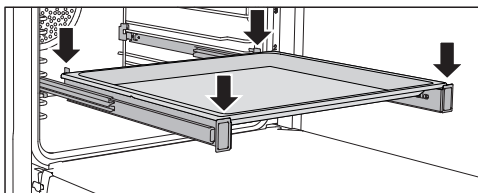

De FlexiClip-geleiders mogen met maximaal 15 kg worden belast.

FlexiClip-geleiders plaatsen en verwijderen

⚠ Gevaar voor letsel door hete oppervlakken.

De oven wordt heet tijdens het gebruik. U kunt zich branden aan de verwarmingselementen, de ovenruimte en de accessoires.

Laat de ovenruimte, verwarmingselementen en accessoires eerst afkoelen voordat u de FlexiClip-geleiders plaatst of verwijdert.

De uitschuifbare FlexiClip-geleiders worden tussen de stijlen van een niveau ingebouwd.

Bouw de uitschuifbare FlexiClip-geleider met het Miele-opchrift rechts in.

Trek de FlexiClip-geleiders **niet** uit tijdens het plaatsen of verwijderen.

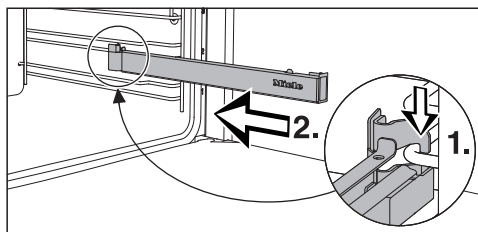

- Haak de FlexiClip-geleider aan de voorkant op de onderste stijl van een niveau (1) en schuif de geleider langs de stijl in de ovenruimte (2).

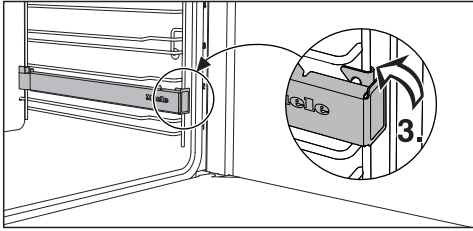

- Zet de FlexiClip-geleider op de onderste stijl van het niveau (3) vast.

Indien de FlexiClip-geleiders blokkeren nadat ze geplaatst zijn, moet u ze een keer krachtig uittrekken.

Om een FlexiClip-geleider te verwijderen, gaat u als volgt te werk:

- Schuif de FlexiClip-geleider helemaal naar binnen.

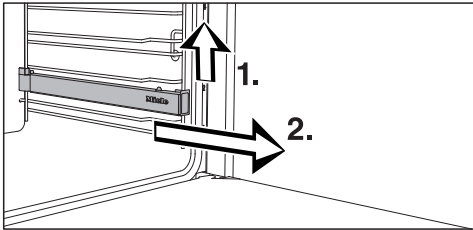

- Til de FlexiClip-geleider vooraan even op (1) en trek deze langs de stijl van het niveau eruit (2).

Gourmet-bakplaat HBBL 71 met gaatjes

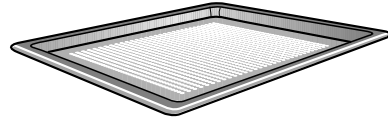

De gourmetplaat met gaatjes is speciaal ontworpen voor het bereiden van bakwaren van vers gist- of kwark-oliedeeg en voor brood en broodjes.

De fijne gaatjes zorgen ervoor dat de onderkant perfect gebruint wordt. De gourmetplaat is ook geschikt voor het drogen van levensmiddelen.

Het geëmailleerde oppervlak is met PerfectClean veredeld.

Voor dezelfde toepassingen kunt u ook de **ronde bakvorm met gaatjes HB-FP 27-1** gebruiken.

Uitvoering

Ronde bakvormen



De **ronde bakvorm zonder gaatjes HBF 27-1** is ideaal voor pizza's, plat gebak van gist- of roerdeeg, zoete en hartige taarten, gegratineerde desserts, plat brood en dergelijke, alsmede voor het afbakken van diepvriesgebak en -pizza's.

De **ronde bakvorm met gaatjes HB-FP 27-1** is speciaal ontworpen voor het bereiden van bakwaren van vers gist- of kwark-oliedeeg en voor brood en broodjes. De fijne gaatjes zorgen ervoor dat de onderkant perfect gebruineerd wordt.

De plaat is ook geschikt voor het drogen van levensmiddelen.

Het geëmailleerde oppervlak van beide bakvormen is van een PerfectClean-afwerking voorzien.

- Schuif het rooster in de oven en zet de bakvorm op het rooster.

Gourmetsteen HBS 60

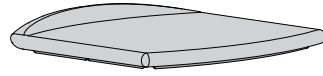

Met de gourmetsteen bereikt u een optimaal bakresultaat bij gerechten die een krokante bodem moeten hebben, zoals pizza, quiche, brood, broodjes en hartig gebak en dergelijke.

De gourmetsteen is van vuurvaste keramiek en voorzien van een glazuurlaag. Bij de gourmetsteen hoort een spatel van onbehandeld hout waarmee u de gerechten op de steen legt en na afloop weer verwijdert.

- Schuif het rooster in de oven en zet de gourmetsteen op het rooster.

Grill- en braadplaat HGBB 71

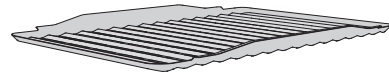

De grill- en braadplaat wordt in de universele bakplaat gelegd.

De plaat voorkomt bij het grillen of braaden dat het vocht dat uit het vlees loopt, verbrandt, zodat het nog kan worden gebruikt.

Het geëmailleerde oppervlak is met PerfectClean veredeld.

Braadslede HUB deksel HBD

De Miele-braadsledes kunt u in tegenstelling tot andere braadsledes zo in de geleiderails van de oven schuiven. Ze zijn net als het rooster voorzien van een uittrekbeveiliging. Het oppervlak van de braadsledes heeft een anti-aanbaklaag.

De braadsledes zijn in verschillende dieptes verkrijgbaar. De breedte en de hoogte zijn gelijk.

Voor de braadsledes zijn deksels verkrijgbaar. Vermeld bij aanschaf de typeaanduiding.

Diepte: 22 cm

HUB 5000-M
HUB 5001-M*

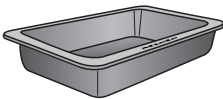

HBD 60-22

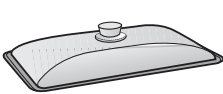

Diepte: 35 cm

HUB 5001-XL*

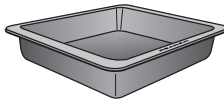

HBD 60-35

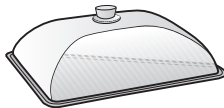

** Geschikt voor inductiekookplaten

Koudhandgreep HEG

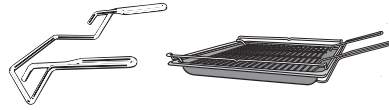

Voor het uitnemen en plaatsen van de universele bakplaat, de bakplaat en het rooster.

Accessoires voor reiniging en onderhoud

- Miele-microvezeldoek
- Miele-ovenreiniger

Uitvoering

Functies

- Gebruik van de verschillende functies voor bakken, braden en grillen
- Dagtijdweergave
- Kookwekker
- Automatisch in- en uitschakelen van het apparaat
- Kiezen van individuele instellingen

Veiligheidsfuncties

- **Ingebruiknamebeveiliging**  voor de oven (zie hoofdstuk “Klok”, paragraaf “Instellingen wijzigen”)
- **Koelventilator**
De koelventilator schakelt automatisch in bij elk bereidingsproces. Hij zorgt ervoor, dat de hete lucht in de ovenruimte met koude omgevingslucht vermengd en afgekoeld wordt, voordat zij tussen de deur en het bedieningspaneel vrijkomt.
Om te voorkomen dat er vocht in de ovenruimte, op het bedieningspaneel of in de keukenkast neerslaat, blijft de ventilator na een bereiding nog enige tijd ingeschakeld.
De koelventilator wordt na een bepaalde tijd automatisch uitgeschakeld.

- **Veiligheidsuitschakeling**
De veiligheidsuitschakeling wordt automatisch geactiveerd wanneer de oven langer dan gebruikelijk is ingeschakeld. Hoe lang die tijd is, is afhankelijk van de gekozen functie.
- **Geventileerde deur**
De deur is uit glasplaten opgebouwd die deels voorzien zijn van een warmtereflecterende coating. Als de oven in gebruik is, wordt extra lucht door de deur geleid, zodat de buitenste glasplaat koel blijft.
U kunt de deur voor reinigingsdoel-einden verwijderen en verder uit elkaar halen (zie “Reiniging en onderhoud”).
- **Deurvergrendeling** voor de pyrolyse
Aan het begin van de pyrolyse wordt de deur uit veiligheidsoverwegingen vergrendeld. De vergrendeling wordt pas weer opgeheven als na de pyrolyse de temperatuur in de ovenruimte onder 280 °C is gezakt.

PerfectClean-veredelde oppervlakken

PerfectClean-veredelde oppervlakken hebben zeer goede anti-aanbakeigenschappen en zijn heel eenvoudig te reinigen.

Bereide gerechten laten gemakkelijk los. Verontreinigingen na het bakken of braden kunt u eenvoudig verwijderen.

Op PerfectClean kunt u uw gerechten in stukken snijden en verdelen.

Gebruik geen keramische messen op PerfectClean-veredelde oppervlakken, omdat deze krassen kunnen veroorzaken.

PerfectClean-veredelde oppervlakken zijn wat de reiniging betreft vergelijkbaar met glas.

Volg de aanwijzingen in het hoofdstuk “Reiniging en onderhoud”, zodat de voordelen van de anti-aanbaklaag en de eenvoudige reiniging behouden blijven.

PerfectClean-veredelde oppervlakken:

- Universele bakplaat
- Bakplaat
- Grill- en braadplaat
- Gourmet-bakplaat, met gaatjes
- Ronde bakvorm, met gaatjes
- Ronde bakvorm

Ingebruikneming van het apparaat

Vóór het eerste gebruik

 U mag het apparaat alleen gebruiken als het is ingebouwd.

- Druk op de functie- en de temperatuurschakelaar, zodat deze naar buiten komen (als de schakelaars nog verzonken zijn).

U kunt de dagtijd alleen wijzigen als de functieschakelaar op **0** staat.

- Stel de dagtijd in.

De dagtijd voor het eerst instellen

De dagtijd wordt in het 24-uurs-formaat weergegeven.



Na de aansluiting op de netspanning knippert *12:00* in het display.

U stelt de dagtijd bloksgewijs in. Eerst de uren, dan de minuten.

- Bevestig met *OK*.

12:00 licht op en  knippert.

- Bevestig met *OK*, zolang  knippert.

Het cijferblok voor de uren knippert.

- Stel met *<* of *>* de uren in.

- Bevestig met *OK*.

De uren worden opgeslagen en het cijferblok voor de minuten knippert.

- Stel met *<* of *>* de minuten in.

- Bevestig met *OK*.

De dagtijd wordt opgeslagen.

U kunt de dagtijd ook in een 12-uurs-formaat laten weergeven. Kies hiervoor bij de instelling *P 2* de status *12* (zie hoofdstuk “Klok”, paragraaf “Instellingen wijzigen”).

Ingebruikneming van het apparaat

Oven voor het eerst opwarmen

Als u de oven voor het eerst opwarmt, kunnen er onaangename geurtjes ontstaan. Als u de lege oven gedurende minimaal één uur verhit, verdwijnen deze geurtjes snel.

Zorg daarbij voor een goede ventilatie van de keuken. U voorkomt zo dat de geurtjes in andere vertrekken te ruiken zijn.

- Verwijder eventueel aanwezige stickers en beschermfolie uit de oven en van de accessoires.
- Haal de accessoires uit het apparaat en reinig deze grondig (zie "Reiniging en onderhoud").
- Reinig de ovenruimte voor het opwarmen met een vochtige doek. U verwijdert zo stof en eventuele verpakingsresten.
- Kies de functie Hetelucht plus .

De voorgeprogrammeerde temperatuur (160 °C) verschijnt. Symbool  knippert.

De ovenverwarming, de verlichting en de ventilator worden ingeschakeld.

- Stel de maximale temperatuur in (250 °C).
- Verhit de ovenruimte gedurende minimaal een uur.
- Zet de functieschakelaar na het opwarmen op **0**.

Ovenruimte reinigen na de eerste opwarming









 Gevaar voor letsel door heet oppervlak.

De oven wordt bij gebruik heet. U kunt zich branden aan de verwarmingselementen en de ovenwanden. Laat de ovenruimte, verwarmingselementen en accessoires eerst afkoelen voordat u deze met de hand reinigt.

- Reinig de ovenruimte met warm water, afwasmiddel en een schoon sponsdoekje of met een schoon, vochtig microvezeldoekje.
- Wrijf alles daarna met een zachte doek droog.

Sluit de deur pas als de ovenruimte droog is.

Overzicht functies

Funcities	Voorgeprogrammeerde waarde	Bereik
Hetelucht plus 	160 °C	30–250 °C
Intensief bakken 	170 °C	50–250 °C
Eco-hetelucht 	190 °C	100–250 °C
Booster 	160 °C	100–250 °C
Boven-Onderwarmte 	180 °C	30–280 °C
Onderwarmte 	190 °C	100–280 °C
Grill groot 	240 °C	200–300 °C
Circulatiegrill 	200 °C	100–260 °C
Pyrolyse 		

Bereidingsprocessen

- Haal alle accessoires uit de oven die u niet nodig hebt voor de bereiding.
- Kies in het algemeen de laagste temperatuur uit het recept of de bereidingstabel en controleer het product na de kortste tijd.
- Verwarm de oven alleen voor als dat in het recept of de bereidingstabel staat.
- Open de deur niet onnodig tijdens een bereiding.
- Gebruik bij voorkeur matte, donkere bakvormen en ovenschalen van niet-reflecterende materialen (geëmailleerd staal, hittebestendig glas, gegoten aluminium). Blanke materialen zoals roestvrij staal of aluminium reflecteren de warmte, zodat deze het gerecht slechter bereikt. Bedek de bodem van de ovenruimte of het rooster ook nooit met warmtereflecterend aluminiumfolie.
- Controleer de bereidingstijd om energieverspilling bij het bereiden van gerechten te voorkomen.
Stel indien mogelijk een bereidingstijd in of gebruik een bratometer.
- Voor tal van gerechten kunt u de functie **Hotelucht plus**  gebruiken. U kunt daarbij met lagere temperaturen werken dan bij **Boven-Onderwarmte** , omdat de warmte meteen over de ovenruimte wordt verdeeld. Bovendien kunt u meerdere niveaus tegelijk gebruiken.
- **Eco-hotelucht**  is een innovatieve functie die geschikt is voor kleine hoeveelheden, zoals diepvriespizza, afbakbroodjes of uitsteekkoekjes (zandkoekjes), maar ook voor vleesgerechten en braadvlees. U bespaart energie tijdens de bereiding en maakt optimaal gebruik van de warmte. Bij bereidingen op één niveau bespaart u tot 30% energie terwijl het bereidingsresultaat vergelijkbaar is. Open de deur niet tijdens een bereiding.
- Gebruik voor grillgerechten de functie **Circulatiegrill** . U grilt dan met lagere temperaturen dan bij andere grillfuncties op maximale temperatuur.
- Bereid zo mogelijk altijd meerdere gerechten gelijktijdig. Plaats deze naast elkaar of op meerdere niveaus.
- Bereid gerechten die u niet gelijktijdig kunt bereiden zo mogelijk direct na elkaar, zodat u de al aanwezige warmte gebruikt.

Tips om energie te besparen

Restwarmtebenutting

- Bij bereiding met temperaturen boven 140 °C en bereidingstijden van meer dan 30 minuten kunt u de temperatuur ca. 5 minuten voor het einde van de bereiding tot de minimaal instelbare temperatuur verlagen. De beschikbare restwarmte is voldoende om de gerechten op het einde te garen. Schakel de oven echter in geen geval uit (zie hoofdstuk “Veiligheidsinstructies en waarschuwingen”).
- De pyrolyse kan u het best onmiddellijk na een bereiding starten. De in de oven aanwezige restwarmte verlaagt het energieverbruik.

Energiebesparende functie

De oven schakelt om energie te sparen automatisch uit als geen gerecht wordt bereid en de oven niet wordt bediend. De tijd wordt weergegeven of het display wordt donker (zie hoofdstuk “Klok”, paragraaf “Instellingen wijzigen”).

Eenvoudige bediening

- Plaats het gerecht in de oven.
- Kies met de functieschakelaar de gewenste functie.

De voorgeprogrammeerde temperatuur verschijnt.

Ovenverlichting, ovenverwarming en koelventilator schakelen in.

- Wijzig indien nodig de temperatuur met de temperatuurschakelaar.

De actuele temperatuur verschijnt en de opwarmfase begint.



U kunt het stijgen van de temperatuur in het display volgen. Als de ingestelde temperatuur voor het eerst wordt bereikt, klinkt er een signaal.

- Zet de functieschakelaar na het bereidingsproces op **0**.
- Haal het gerecht uit de oven.

Ovenruimte voorverwarmen

De functie Booster dient voor een snelle opwarming van de ovenruimte.

U hoeft de ovenruimte slechts bij weinig bereidingen voor te verwarmen.

- De meeste gerechten kunt u in de koude oven zetten. Zo benut u ook de warmte van de opwarmfase.
- Bij de volgende bereidingen en functies moet u de oven wel voorverwarmen:
 - Donker brooddeeg en rosbief en filet met de functies Hetelucht plus  en Boven-Onderwarmte 
 - Taart/cake en gebak met korte bereidingstijd (tot ca. 30 minuten) en kwetsbaar deeg (bijvoorbeeld biscuit) met de functie Boven-Onderwarmte 

Snel opwarmen

Met de functie Booster  kunt u de opwarmfase verkorten.

Gebruik voor pizza en kwetsbare deegsoorten (zoals biscuit en koekjes) voor het voorverwarmen niet de functie Booster .

De bovenkant van deze producten wordt anders te snel bruin.

- Kies Booster .
- Stel de temperatuur in.
- Kies de gewenste functie als de ingestelde temperatuur is bereikt.
- Plaats het gerecht in de oven.

Klok

De klok heeft de volgende functies:

- Dagtijdweergave
- Kookwekker
- Automatisch in- en uitschakelen van een bereiding
- Wijzigen van diverse instellingen P

Voor de bediening van de klok gebruikt u het **display** en de **sensortoetsen** $<$, OK en $>$.

Aan de beschikbare functies zijn symbolen toegewezen.

Display

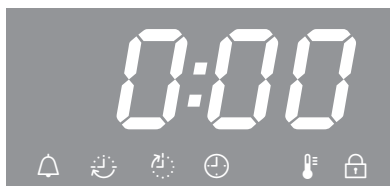

Symbolen in het display

Afhankelijk van de stand van de functieschakelaar \bigcirc en/of het indrukken van een sensortoets verschijnen de volgende symbolen:

Symbool/functie		\bigcirc
	Kookwekker	Willekeurig
	Bereidingstijd	Functie
	Einde bereidingstijd	
	Temperatuur	
	Tijd	0
P	Instelling	
S	Status van een instelling	
	Ingebruiknamebeveiliging	

U kunt een functie alleen instellen of wijzigen als de functieschakelaar op de betreffende stand staat.

Sensortoetsen

Sensor-toets	Toepassing
$<$	<ul style="list-style-type: none">– Functies markeren– Tijden verkorten– Instellingen P oproepen– De status S van een instelling P wijzigen
$>$	<ul style="list-style-type: none">– Functies markeren– Tijden verlengen– De status S van een instelling P wijzigen
OK	<ul style="list-style-type: none">– Functies oproepen– Ingestelde tijden en gewijzigde instellingen opslaan– Ingestelde tijden oproepen

De uren, minuten en seconden stelt u in met de sensortoets $<$ of $>$ in stappen van 1.

Als u een sensortoets langer ingedrukt houdt, verspringt de tijd versneld.





Principe

U stelt de tijden bloksgewijs in:

- bij de dagtijd en bij bereidingstijden eerst de uren en dan de minuten,
- bij een kookwekker eerst de minuten en dan de seconden.

■ Bevestig met *OK*.

De functies verschijnen die bij de stand van de functieschakelaar horen

(, ,  en ).

■ Markeer met de sensortoets < of > de gewenste functie.

Het betreffende symbool knippert gedurende ca. 15 seconden.

■ Bevestig met *OK*, zolang het symbool knippert.

De functie wordt opgeroepen en het linker cijferblok begint te knippen.

U kunt de tijd instellen zolang het cijferblok knippert. Als de tijdspanne verstreken is, moet u de functie opnieuw oproepen.

■ Stel met de sensortoets < of > de gewenste waarde in.

■ Bevestig met *OK*.



Het rechter cijferblok begint te knippen.



■ Stel met de sensortoets < of > de gewenste waarde in.

■ Bevestig met *OK*.

De ingestelde tijd wordt opgeslagen.

Weergave van de tijden

Als u tijden hebt ingesteld, ziet u dat aan de symbolen ,  of .

Als u de functies Kookwekker , Bereidingstijd  en Einde bereidingstijd  tegelijk gebruikt, wordt de tijd weergegeven die u het laatst hebt ingesteld.

Als u een bereidingstijd hebt ingesteld, kan de dagtijd niet worden weergegeven.

Na afloop van de tijden

Als een tijd is afgelopen, knippert het betreffende symbool en hoort u een signaal als deze functie ingeschakeld is (zie hoofdstuk “Klok”, paragraaf “Instellingen wijzigen”).

■ Bevestig met *OK*.

De akoestische en optische signalen worden uitgeschakeld.

Klok

Kookwekker gebruiken

De kookwekker kunt u onder meer gebruiken als u iets buiten de oven bereidt, bijvoorbeeld als u eieren kookt.

U kunt de kookwekker ook gebruiken als u al tijden voor het automatisch in- of uitschakelen van een bereiding hebt ingesteld (bijvoorbeeld om u eraan te herinneren dat u na een bepaalde tijd kruiden wilt toevoegen of vlees wilt besprenkelen).

U kunt een kookwekkertijd van maximaal 99 minuten en 59 seconden instellen.

Kookwekkertijd instellen

Voorbeeld: u wilt eieren koken en stelt een kookwekkertijd in van 6 minuten en 20 seconden.



- Druk zo vaak op de toets < totdat het symbool  gaat knipperen.
- Bevestig met OK.



00:00 verschijnt en het cijferblok voor de minuten knippert.

Als u eerst één keer op < drukt, verschijnen er twee streepjes. Als u opnieuw drukt, verschijnt de maximale waarde voor het cijferblok 99.



- Stel met de sensortoets < of > de minuten in.
- Bevestig met OK.

De minuten worden opgeslagen en het cijferblok voor de seconden knippert.



- Stel met de sensortoets < of > de seconden in.
- Bevestig met OK.



De kookwekkertijd wordt opgeslagen en loopt in seconden af.

Het symbool  geeft aan dat u een kookwekkertijd hebt ingesteld.

Na afloop van de kookwekkertijd:

-  knippert.
- De tijd begint op te lopen.
- Gedurende ca. 7 minuten hoort u een signaal als deze functie ingeschakeld is (zie hoofdstuk “Klok”, paragraaf “Instellingen wijzigen”).

- Bevestig met *OK*.

De akoestische en optische signalen worden uitgeschakeld.

Als u geen bereidingstijden hebt ingesteld, verschijnt de dagtijd.

Kookwekkertijd wijzigen

- Druk zo vaak op de toets < tot dat het symbool  gaat knipperen.

De ingestelde kookwekkertijd verschijnt.

- Bevestig met *OK*.

Het cijferblok voor de minuten knippert.

- Stel met de sensortoets < of > de minuten in.

- Bevestig met *OK*.

Het cijferblok voor de seconden knippert.

- Stel met de sensortoets < of > de seconden in.

- Bevestig met *OK*.

De gewijzigde kookwekkertijd wordt opgeslagen en loopt in seconden af.

Kookwekkertijd wissen

- Druk zo vaak op de toets < tot dat het symbool  gaat knipperen.

- Bevestig met *OK*.

Het cijferblok voor de minuten knippert.

- Verlaag het aantal minuten met de sensortoets < tot *00* of verhoog het aantal met de sensortoets > tot *99*.

Als u opnieuw op de betreffende sensortoets drukt, verschijnen in plaats van het cijferblok voor de minuten twee streepjes:



- Bevestig met *OK*.

Er verschijnen vier streepjes:





- Bevestig met *OK*.

De kookwekkertijd wordt gewist.

Als u geen bereidingstijden hebt ingesteld, verschijnt de dagtijd.

Klok

Bereidingsproces automatisch in- en uitschakelen

Bij alle functies behalve Grill groot  en Circulatiegrill  kunt u de bereidingsprocessen automatisch laten uitschakelen of in- en uitschakelen.

Stel hiervoor na het kiezen van de functie en temperatuur een bereidingstijd in of een bereidingstijd en een einde bereidingstijd.

De maximale bereidingstijd die u voor een bereidingsproces kunt instellen, bedraagt 11 uur en 59 minuten.

Het automatisch in- en uitschakelen van het bereidingsproces is ideaal voor het braden van vlees.

Als u een taart of brood wilt bakken, kunt u de bereiding beter niet te lang van tevoren programmeren. Het deeg kan uitdrogen en de werking van het rijsmiddel kan afnemen.

Bereidingstijd instellen

Voorbeeld: het bakken van een taart duurt 1 uur en 5 minuten.

- Plaats het gerecht in de oven.
- Kies de functie en de temperatuur.

De ovenverwarming, de verlichting en de ventilator worden ingeschakeld.

- Druk zo vaak op de toets > totdat het symbool  gaat knipperen.

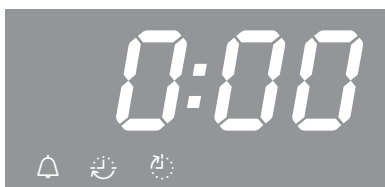

0:00 verschijnt.

- Bevestig met OK.

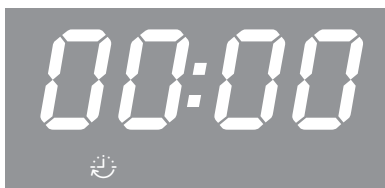

00:00 verschijnt en het cijferblok voor de uren knippert.

Als u eerst één keer op de sensor-toets < drukt, verschijnen er twee streepjes. Als u opnieuw drukt, verschijnt de maximale waarde voor het cijferblok //.



■ Stel met de sensortoets < of > de uren in.

■ Bevestig met *OK*.

De uren worden opgeslagen en het cijferblok voor de minuten knippert.

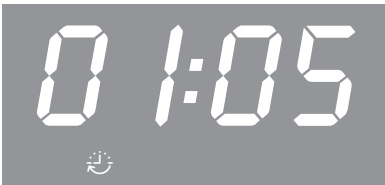

■ Stel met de sensortoets < of > de minuten in.

■ Bevestig met *OK*.

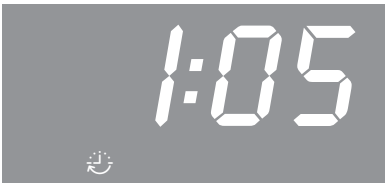

De bereidingstijd wordt opgeslagen en loopt in minuten af, de laatste minuut in seconden.

Het symbool  geeft aan dat u een bereidingstijd hebt ingesteld.

Na afloop van de bereidingstijd:

- 0:00 verschijnt.
-  knippert.
- De ovenverwarming wordt automatisch uitgeschakeld.
- De ventilator blijft ingeschakeld.
- Gedurende ca. 7 minuten hoort u een signaal als deze functie ingeschakeld is (zie hoofdstuk “Klok”, paragraaf “Instellingen wijzigen”).

■ Bevestig met *OK*.

- De akoestische en optische signalen worden uitgeschakeld.
- De dagtijd verschijnt.
- De ovenverwarming wordt weer ingeschakeld.

■ Zet de functieschakelaar op 0.

■ Haal het gerecht uit de oven.

Klok

Bereidingstijd en einde bereidingstijd instellen

U kunt een bereidingstijd en een eindtijd instellen om een bereidingsproces automatisch te laten in- en uitschakelen.

Een voorbeeld: het is 11:15 uur. Een stuk vlees kan in 90 minuten worden bereid. Het vlees moet om 13:30 uur klaar zijn.

- Plaats het gerecht in de oven.
- Kies de functie en de temperatuur.

De ovenverwarming, de verlichting en de ventilator worden ingeschakeld.

Stel eerst de bereidingstijd in:

- Druk zo vaak op de toets > totdat het symbool  gaat knipperen.
- Bevestig met OK.

00:00 verschijnt en het cijferblok voor de uren knippert.

- Stel met de sensortoets < of > de uren in.
- Bevestig met OK.

De uren worden opgeslagen en het cijferblok voor de minuten knippert.

- Stel met de sensortoets < of > de minuten in.
- Bevestig met OK.

De bereidingstijd wordt opgeslagen.

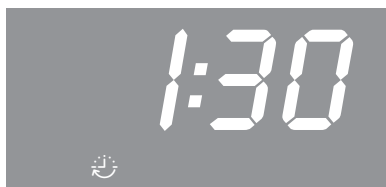

Het symbool  geeft aan dat u een bereidingstijd hebt ingesteld.

Stel vervolgens het einde van de bereidingstijd in:

- Druk zo vaak op de toets > totdat het symbool  gaat knipperen.



In het display verschijnt 12:45 (= actuele dagtijd + bereidingstijd = 11:15 + 1:30).

- Bevestig met OK.

Het cijferblok voor de uren knippert.



- Stel met de sensortoets < of > de uren in.
- Bevestig met OK.

De uren worden opgeslagen en het cijferblok voor de minuten knippert.



■ Stel met de sensortoets < of > de minuten in.

■ Bevestig met OK.

Het einde van de bereidingstijd  wordt opgeslagen.

De ovenverwarming, de verlichting en de ventilator worden uitgeschakeld.

De ingestelde eindtijd verschijnt in het display.

Als de starttijd ($13:30 - 1:30 = 12:00$) is bereikt, worden de ovenverwarming, de verlichting en de ventilator ingeschakeld.

De ingestelde bereidingstijd  verschijnt en loopt in minuten af, de laatste minuut in seconden.

Bereidingstijd wijzigen

■ Druk zo vaak op de toets > totdat het symbool  gaat knipperen.

De resterende bereidingstijd verschijnt.

■ Bevestig met OK.

Het cijferblok voor de uren knippert.

■ Stel met de sensortoets < of > de uren in.

■ Bevestig met OK.

Het cijferblok voor de minuten knippert.

■ Stel met de sensortoets < of > de minuten in.

■ Bevestig met OK.

De gewijzigde bereidingstijd wordt opgeslagen.

Klok

Bereidingstijd wissen

- Druk zo vaak op de sensortoets < of > totdat  gaat knipperen.
- Bevestig met OK.

Het cijferblok voor de uren knippert.

- Druk zo vaak op de sensortoets < of > totdat twee streepjes verschijnen:

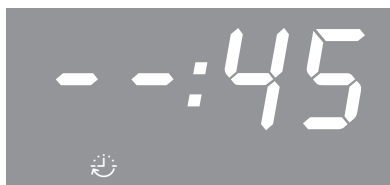

- Bevestig met OK.

Er verschijnen vier streepjes:

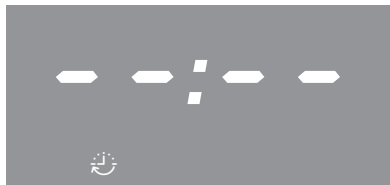

- Bevestig met OK.

De bereidingstijd en de eventueel ingestelde eindtijd worden gewist.

Als u geen kookwekker hebt ingesteld, verschijnt de dagtijd.

De ovenverwarming, de verlichting en de ventilator worden ingeschakeld.

Als u de bereiding wilt beëindigen, gaat u als volgt te werk:

- Zet de functieschakelaar op **0**.
- Haal het gerecht uit de oven.

Einde van de bereidingstijd wissen

- Druk zo vaak op de sensortoets < of > totdat  gaat knipperen.
- Bevestig met OK.

Het cijferblok voor de uren knippert.

- Druk zo vaak op de sensortoets < of > totdat twee streepjes verschijnen.

- Bevestig met OK.

Er verschijnen vier streepjes.

- Bevestig met OK.

Het symbool  verschijnt en de ingestelde bereidingstijd loopt in minuten af, de laatste minuut in seconden.

Als u de bereiding wilt beëindigen, gaat u als volgt te werk:

- Zet de functieschakelaar op **0**.
- Haal het gerecht uit de oven.

Als u de functieschakelaar op **0** zet, worden de instellingen voor de bereidingstijd en de eindtijd gewist.

Dagtijd wijzigen

U kunt de dagtijd alleen wijzigen als de functieschakelaar op **0** staat.

- Zet de functieschakelaar op **0**.
- Druk zo vaak op de toets > totdat het symbool ☺ gaat knipperen.
- Bevestig met *OK*.

Het cijferblok voor de uren knippert.

- Stel met de sensortoets < of > de uren in.
- Bevestig met *OK*.

De uren worden opgeslagen en het cijferblok voor de minuten knippert.

- Stel met de sensortoets < of > de minuten in.
- Bevestig met *OK*.

De dagtijd wordt opgeslagen.

Na een stroomstoring moet de dagtijd opnieuw worden ingesteld.

Klok

Instellingen wijzigen

Af fabriek heeft de besturing van uw apparaat bepaalde standaardinstellingen (zie "Overzicht instellingen").

U wijzigt een instelling P door de status S te wijzigen.

- Zet de functieschakelaar op **0**.
- Raak de sensortoets $<$ zo lang aan totdat P $!$ verschijnt:



- Als u een andere instelling wilt wijzigen, drukt u zo vaak op sensortoets $<$ of $>$ totdat het betreffende cijfer verschijnt.
- Bevestig met *OK*.



De instelling wordt opgeroepen en de actuele status S verschijnt, bijvoorbeeld 0 .

Om de status te wijzigen:

- Druk zo vaak op sensortoets $<$ of $>$ totdat de gewenste status wordt weergegeven.
- Bevestig met *OK*.

De gekozen status wordt opgeslagen en de instelling P verschijnt weer.

Als u nog meer instellingen wilt wijzigen, gaat u op dezelfde manier te werk.

Als u geen instellingen meer wilt wijzigen, gaat u als volgt te werk:

- Wacht ca. 15 seconden, totdat de dagtijd verschijnt.

Na een stroomstoring blijven de instellingen behouden.

Overzicht instellingen

Instelling	Status	
P 1 Volume ge- luidssignalen	5 0 5 1 tot 5 30*	Het signaal is uitgeschakeld . Het geluidssignaal is ingeschakeld . U kunt het volume van het signaal wijzigen. Als u een status kiest, hoort u meteen het signaal dat bij deze combinatie hoort.
P 2 Tijdformaat	24* 12	De tijd verschijnt in het 24-uurs-formaat . De tijd verschijnt in het 12-uurs-formaat . Als u na 13:00 uur van het 12-uurs-formaat naar het 24-uurs-formaat wisselt, moet u het cijferblok voor de tijd overeenkomstig aanpassen.
P 3 Ingebruik- namebeveili- ging	5 0* 5 1	De ingebruiknamebeveiliging is uitgeschakeld . De ingebruiknamebeveiliging is ingeschakeld en in het display verschijnt  . De ingebruiknamebeveiliging voorkomt dat de oven door anderen wordt gebruikt of onbedoeld wordt ingeschakeld. De beveiliging blijft ook na een stroomstoring actief.
P 4 Toetssignaal	5 0 5 1*	Het toetssignaal is uitgeschakeld . Het toetssignaal is ingeschakeld .
P 5 Temperatuur- weergave	°C* °F	De temperatuur wordt in graden Celsius weergegeven. De temperatuur wordt in graden Fahrenheit weergegeven.

* Fabrieksinstelling

Bakken

Voor een gezonde voeding is ook de bereiding van belang.

Bak taarten, pizza's, frieten en dergelijke dan ook goudgeel en niet donkerbruin.

Tips bij het bakken

- Stel een bereidingstijd in. Als u een taart of brood wilt bakken, kunt u de bereiding beter niet te lang van tevoren programmeren. Het deeg kan uitdrogen en de werking van het rijsmiddel kan afnemen.
- U kunt in principe het rooster, de bakplaat, de universele bakplaat en elke bakvorm van temperatuurbestendig materiaal gebruiken.
- Vermijd het gebruik van lichte vormen met dunne wanden van blank materiaal, omdat bij dergelijk materiaal het gerecht in de vorm ongelijkmatig of nauwelijks bruin wordt. Bij ongunstige omstandigheden wordt het zelfs niet gaar.
- Plaats bakvormen en langwerpige vormen bij voorkeur dwars in de oven. Op die manier is de warmteverdeling in de vorm optimaal en bereikt u een gelijkmatig bakresultaat.
- Zet bakvormen altijd op het rooster.
- Bak vruchtentaart en hoge plaatkoek op de universele bakplaat.

Bakpapier gebruiken

Miele-accessoires zoals de universele bakplaat zijn met PerfectClean veredeld (zie ook “Uitvoering”). In de meeste gevallen hoeft u PerfectClean-veredelde oppervlakken niet in te vetten of met bakpapier te bedekken.

- Gebruik bakpapier bij het bakken van zout gebak, omdat de natronloog die tijdens de deegbereiding wordt gebruikt, het met PerfectClean veredelde oppervlak kan beschadigen.
- Gebruik bakpapier bij het bakken van biscuit, schuimgebak, macarons en dergelijke. Deze deegsoorten kleven vanwege hun hoge eiwitgehalte gemakkelijk vast.
- Gebruik bakpapier bij het bereiden van diepvriesproducten op het rooster.

Opmerkingen bij de bereidingstabellen

De bereidingstabellen vindt u aan het einde van dit document.

Temperatuur kiezen

- Houd in principe de laagste temperatuur aan. Bij hogere temperaturen dan aangegeven is de bereidingstijd weliswaar korter, maar zal het gerecht heel onregelmatig bruin worden en wordt het in het slechtste geval zelfs niet gaar.

Bereidingstijd kiezen

De tijden in de bereidingstabellen gelden, tenzij anders aangegeven, voor een niet voorverwarmde ovenruimte. Met een voorverwarmde oven zijn de bereidingstijden ca. 10 minuten korter.

- Controleer na afloop van de kortste bereidingstijd of het product gaar is. Steek een houten staafje in het deeg.

Als niets aan het stokje blijft kleven, is het gebak gaar.

Informatie over de functies

Een overzicht van de functies met de bijbehorende voorgeprogrammeerde waarden vindt u in het gelijknamige hoofdstuk.

Hetelucht plus gebruiken

U kunt met lagere temperaturen bereiden dan bij de functie Boven-Onderwarmte , omdat de warmte direct in de ovenruimte wordt verdeeld.

Gebruik deze functie als u op meerdere niveaus tegelijkertijd bakt.

- 1 niveau: plaats het gerecht op niveau 2.
- 2 niveaus: plaats de gerechten op niveau 1+3 of 2+4.
- 3 niveaus: plaats de gerechten op niveau 1+3+5.

Tips

- Als u meerdere niveaus tegelijkertijd gebruikt, plaatst u de universele bakplaat helemaal onderaan.
- Gebruik maximaal 2 niveaus tegelijk als u vochtig gebak of taart bakt.

Intensief bakken gebruiken

Voor het bakken van taarten met vochtige bovenlaag gebruikt u deze functie.

Gebruik deze functie **niet** voor het bakken van plat gebak.

- Plaats de taart op niveau 1 of 2.

Boven-Onderwarmte gebruiken

Matte en donkere bakvormen van donker blik, met donker email, van mat aluminium, hittebestendig glas of vormen met een anti-aanbaklaag zijn goed geschikt.

Gebruik deze functie voor het bereiden van traditionele recepten. Kies voor het bereiden van recepten uit oudere kookboeken een temperatuur die 10 °C lager is dan in het recept staat aangegeven. De bereidingstijd verandert niet.

- Plaats het gerecht op niveau 1 of 2.

Eco-hetelucht gebruiken

Gebruik deze functie om kleine hoeveelheden, zoals diepvriespizza, afbakbroodjes of uitsteekkoekjes (zandkoekjes) energiebesparend te bakken.

- Plaats het gerecht op niveau 2.

Braadvlees

Tips voor het braden

- U kunt elk soort kookgerei van temperatuurbestendig materiaal gebruiken, zoals bijv. braadpannen, hittebestendige glazen schalen, braadfolie/braadzakken, een Römertopf, een universele bakplaat, het rooster en/of de grill- en braadplaat (indien aanwezig) op de universele bakplaat.
- Het **voorverwarmen** van de oven is alleen nodig bij het bereiden van rosbief en filet. Over het algemeen is voorverwarmen niet nodig.
- Gebruik een **braadpan met deksel** voor het braden van vlees. Het vlees blijft dan lekker sappig. Bovendien blijft de oven schoner dan bij braden op het rooster. Ook blijft er genoeg fond over voor het bereiden van een saus.
- Neem bij gebruik van een **braadfolie of -zak** de instructies op de verpakking in acht.
- Mager vlees kunt u met vet bestrijken, met plakjes spek bedekken of larderen indien u gebruik maakt van het **rooster** of een **open braadpan**.
- **Kruid** het vlees en leg het in de pan. Leg er blokjes boter of margarine op of giet er olie of vet overheen. Voeg bij grote magere stukken vlees (2–3 kg) en vet gevogelte ongeveer 1/8 liter water toe.
- Giet er tijdens het braden niet te veel vocht bij. Dan wordt het vlees niet goed **bruin**. Het vlees wordt pas aan het einde van de bereidingstijd bruin. Het wordt extra bruin als u halverwege de bereidingstijd het deksel van de pan haalt.

- Haal het vlees na de bereiding uit de oven, dek het af en laat het circa 10 minuten **rusten**. Het vlees verliest dan minder vocht als u het snijdt.
- Het vel wordt extra knapperig als u het **gevogelte** 10 minuten voor het einde van de bereiding met licht gezouten water bestrijkt.

Aanwijzingen bij de bereidingstabellen

De bereidingstabellen vindt u aan het einde van dit document.

- Neem de aangegeven temperaturen, niveaus en tijden in acht. Daarbij is rekening gehouden met verschillende braadpannen, vleessoorten en gewoonten.

Temperatuur kiezen

- Houd in principe de laagste temperatuur aan. Bij hogere temperaturen wordt het vlees(gerecht) weliswaar bruin, maar niet altijd gaar.
- Kies bij Hetelucht plus  een temperatuur die ca. 20 °C lager ligt dan bij Boven-Onderwarmte .
- Kies voor stukken vlees die meer dan 3 kg wegen een temperatuur die ongeveer 10 °C lager is dan in de tabel staat aangegeven. Het braden duurt dan iets langer, maar het vlees wordt gelijkmatig gaar en de korst wordt niet te dik.
- Stel bij braden op het rooster een temperatuur in die ca. 10 °C lager is dan bij braden in een gesloten pan.

Bereidingstijd kiezen

De tijden gelden, tenzij anders aangegeven, voor een niet voorverwarmde ovenruimte.

- U kunt de bereidingstijd bepalen door de dikte van de betreffende vleessoort [cm] te vermenigvuldigen met de tijd per cm [min/cm]:
 - Rund/wild: 15–18 minuten/cm
 - Varken/kalf/lam: 12–15 minuten/cm
 - Rosbief/filet: 8–10 minuten/cm
- Controleer na afloop van de kortste bereidingstijd of het product gaar is.

Tips

- Bij diepgevroren vlees neemt de bereidingstijd met circa 20 minuten per kg toe.
- Diepgevroren vlees met een gewicht tot circa 1,5 kg kunt u braden zonder het eerst te ontdooien.

Informatie over de functies



Een overzicht van de functies met de bijbehorende voorgeprogrammeerde waarden vindt u in het gelijknamige hoofdstuk.

Kies de functie **Onderwarmte**  tegen het einde van de bereidingstijd als het product aan de onderkant bruiner moet worden.

Gebruik de functie **Intensief bakken**  niet voor het bakken van plat gebak en niet voor het braden, omdat de braadjus dan te donker wordt.

Hotelucht plus gebruiken

Deze functies zijn geschikt voor het braden van vlees-, vis- en gevogeltegerechten die een bruin korstje moeten krijgen alsook voor het braden van rosbief en filet.

U kunt met de functie **Hotelucht plus**  met lagere temperaturen bereiden dan bij de functie **Boven-Onderwarmte** , omdat de warmte direct in de ovenruimte wordt verdeeld.

- Plaats het gerecht op niveau 2.

Boven-Onderwarmte gebruiken

Gebruik deze functie voor het bereiden van traditionele recepten. Kies voor het bereiden van recepten uit oudere kookboeken een temperatuur die 10 °C lager is dan in het recept staat aangegeven. De bereidingstijd verandert niet.

- Plaats het gerecht op niveau 2.

Eco-hotelucht gebruiken

Gebruik deze functie om kleine (vlees)gerechten energiebesparend te braden.

- Plaats het gerecht op niveau 2.

Grillen

 Gevaar voor letsel door heet oppervlak.

Als u de deur niet sluit, wordt de uitstromende hete lucht niet meer automatisch langs de koelventilator geleid en dus niet afgekoeld. De bedieningselementen worden heet.

Sluit de deur bij het grillen.

Tips voor het grillen

- Voorverwarmen is bij grillen vereist. Verwarm het bovenwarmte-/grillelement ca. 5 minuten voor. Houd de oven deur gesloten.
- Spoel het vlees snel onder koud, stromend water af. Droog het goed af. Zout het vlees niet vóór het grillen, omdat het anders te veel vocht verliest.
- Mager vlees kunt u met olie bestrijken. Gebruik geen andere vetsoorten. Deze worden snel te donker of leiden tot rookontwikkeling.
- Maak platte vissen en stukken vis zoals gewoonlijk schoon en bestrooi deze met zout. U kunt de vis ook met citroensap besprenkelen.

- Gebruik de universele bakplaat met daarop het rooster of de grill- en braadplaat (indien aanwezig). De grill- en braadplaat voorkomt dat het vocht dat uit het vlees loopt verbrandt, zodat het nog kan worden gebruikt.

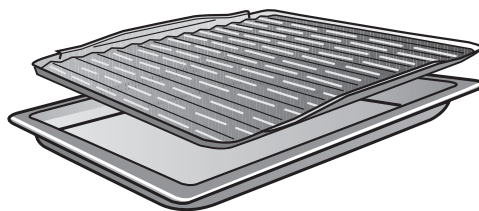
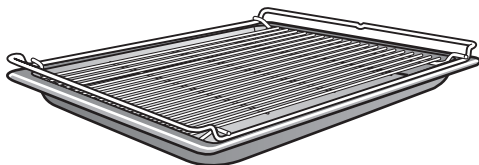

Gebruik niet de gewone bakplaat.

- Bestrijk voor het grillen het rooster met olie. Leg vervolgens het gerecht erop.

Opmerkingen bij de bereidingstabellen

De bereidingstabellen vindt u aan het einde van dit document.

- Neem de aangegeven temperaturen, niveaus en tijden in acht. Daarbij is rekening gehouden met verschillende vleessoorten en gewoonten.
- Controleer het gerecht na afloop van de kortste tijd.

Temperatuur kiezen

- Houd in principe de laagste temperatuur aan. Bij hogere temperaturen wordt het vlees (gerecht) weliswaar bruin, maar niet altijd gaar.

Niveau kiezen

- Houd bij het niveau rekening met de dikte van het gerecht.
- Plaats platte gerechten op niveau 3 of 4.
- Plaats gerechten met een grotere diameter op niveau 1 of 2.

Bereidingstijd ⌚ kiezen

- Grill platte stukken vlees of vis ca. 6–8 minuten aan elke kant. Zorg ervoor dat de stukken ongeveer even dik zijn, zodat de bereidingstijden niet te veel verschillen.
- Controleer na afloop van de kortste bereidingstijd of het product gaar is.
- **Test** of het vlees gaar is door er met een lepel op te drukken. Zo kunt u nagaan of het vlees voldoende gaar is.
- **rood**
Als het vlees nog elastisch is, is het binnenin nog rood.
- **medium**
Als het vlees een beetje meegeeft, is het binnenin roze.
- **doorbakken**
Als het vlees nauwelijks nog meegeeft, is het doorbakken.

Tip: Als een groot stuk vlees aan de buitenkant al behoorlijk bruin wordt, terwijl het binnenin nog niet gaar is, kunt u het vlees op een lager niveau in de oven plaatsen of op een lagere temperatuur verder grillen. Zo wordt de bovenkant niet te donker.

Informatie over de functies

Een overzicht van de functies met de bijbehorende voorgeprogrammeerde waarden vindt u in het gelijknamige hoofdstuk.

Grill groot gebruiken

Gebruik deze functie voor het grillen van grote hoeveelheden dun vlees en voor bruineren (grote vormen).

Het gehele verwarmingselement voor de bovenwarmte en grill wordt rood-gloeiend en levert de warmtestraling die voor het grillen nodig is.

Circulatiegrill gebruiken

Deze functie is geschikt voor het grillen van gerechten met een grotere diameter, bijv. kip.

Voor platte gerechten wordt meestal een temperatuur van 220 °C aangeraaden, voor gerechten met een grotere diameter 180-200 °C.

Overige toepassingen

In dit hoofdstuk vindt u informatie over de volgende toepassingen:

- Ontdooien
- Lage temperatuur
- Inmaken
- Diepvriesproducten/kant-en-klaarge-rechten
- Servies verwarmen

Ontdooien

Voedingsstoffen zoals vitamines en mineralen blijven grotendeels behouden als diepvriesproducten voorzichtig worden ontdooid.

- Kies de functie **Hetelucht plus**  en een temperatuur van 30–50 °C.

De ventilator laat de lucht in de ovenruimte circuleren. De diepvriesproducten worden zo behoedzaam ontdooid.

 **Besmettingsgevaar door kiemvorming.**

Kiemen zoals salmonella kunnen leiden tot ernstige voedselvergiftiging. Let bij het ontdooien van vis en vlees (met name gevogelte) extra op de hygiëne. Gebruik het ontdooivocht niet. Verwerk de levensmiddelen direct na het ontdooien.

Tips

- Haal het diepvriesproduct uit de verpakking en leg het op de universele bakplaat of in een schaal.
- Gebruik voor het ontdooien van gevogelte de universele bakplaat met het rooster erop. Zo komt het gevogelte niet in het vocht te liggen.
- Vis, vlees en gevogelte hoeven niet volledig ontdooid te zijn voor de verdere bereiding. Het is voldoende als de buitenlaag iets ontdooid is. Het gerecht is dan zacht genoeg om kruiden op te nemen.

Lage temperatuur

Koken op lage temperatuur is ideaal voor stukken rund, varken, kalf en lam die zeer behoedzaam moeten worden bereid.

Braad het vlees eerst in korte tijd op hoge temperatuur rondom en gelijkmatig aan (op de kookplaat).

In de voorverwarmde oven wordt het vlees vervolgens op een lage temperatuur en met een lange bereidingstijd rustig bereid.

Hierbij ontspant zich het vlees. Het sap begint te circuleren en wordt gelijkmatig verdeeld tot in de buitenste lagen.

Het resultaat is een heel mals en sappig stuk vlees.

- Gebruik alleen goed bestorven, mager vlees zonder pezen en vetrandjes. Verwijder vooraf eventuele botten.
- Gebruik voor het aanbraden zeer hittebestendig vet, bijvoorbeeld gesmolten boter of spijsolie.
- Dek het vlees tijdens de bereiding niet af.

De bereidingstijd bedraagt circa 2–4 uur en is afhankelijk van het gewicht en de grootte van het vlees, als ook van de gewenste gaarheid.

- U kunt meteen na de bereiding het vlees aansnijden. U hoeft voor het vlees geen rusttijd aan te houden.
- U kunt het vlees zonder moeite warmhouden totdat het wordt opgediend. Het resultaat wordt hierdoor niet beïnvloed.
- Dien het vlees op voorverwarmde borden op en serveer het met zeer hete saus, zodat het vlees niet zo snel afkoelt. Het vlees heeft de optimale temperatuur.

Boven-Onderwarmte gebruiken

Gebruik daarvoor de kooktabellen aan het eind van dit document.

Gebruik de universele bakplaat met daarop liggend rooster.
Gebruik bij het voorverwarmen de functie **Booster**  niet.

- Schuif de universele bakplaat met het rooster op niveau 2 in de oven.
- Kies de functie **Boven-Onderwarmte**  en een temperatuur van 120 °C.
- Verwarm de ovenruimte, de universele bakplaat en het rooster ca. 15 minuten voor.
- Terwijl de oven voorverwarmt, braadt u het vlees op een hoge stand op de kookplaat aan alle kanten aan.

 **Gevaar voor verbranding door hete oppervlakken.**

De oven wordt bij gebruik heet. U kunt zich branden aan de verwarmingselementen, de ovenwanden en de accessoires.

Draag altijd ovenwanten als u gerechten in de oven zet of eruit haalt, of als u in de oven bezig bent.

- Leg het aangebraden vlees op het rooster.
- Verlaag de temperatuur tot 100 °C (zie hoofdstuk “Bereidingstabellen”).
- Laat het vlees gaar worden.

Overige toepassingen

Inmaken

 Besmettingsgevaar door kiemvorming.

Bij het inmaken van peulvruchten en vlees kunnen sporen van botulinetoxine ontstaan die tot zware vergiftiging kunnen leiden. Deze sporen worden pas vernietigd na verdere verhitting binnen 2 dagen na het eerste inmaakproces.

Daarom moet u vlees en peulvruchten na het afkoelen **altijd** een tweede keer inmaken.

 Letselrisico door overdruk in afgesloten conservenblikken.

In afgesloten blikken en dergelijke ontstaat tijdens het inmaken of verwarmen overdruk. Hierdoor kunnen deze voorwerpen openbarsten. Conservenblikken mogen niet worden ingemaakt of opgewarmd.

Groenten en fruit voorbereiden

De gegevens gelden voor 6 glazen met een inhoud van 1 l.

Gebruik alleen speciale glazen die in de vakhandel verkrijgbaar zijn (inmaakglazen of glazen met schroefdeksel). Gebruik enkel onbeschadigde glazen en rubber ringen.

- Spoel de glazen voor het inmaken met heet water en vul ze tot maximaal 2 cm onder de rand.
- Schuif de universele bakplaat op niveau 2 in de oven en zet de glazen daarop.
- Kies de functie Hetelucht plus  en een temperatuur van 160–170 °C.
- Wacht tot het water in de glazen gaat borrelen (het gelijkmatig opstijgen van luchtbelletjes).



Verlaag de temperatuur tijdig om overkoken te voorkomen.

Fruit en augurken inmaken

- Als het water in de potten gaat borrelen, stelt u de aangegeven naverwarmingstemperatuur in en laat u de potten gedurende de aangegeven tijd in de oven nawarmen.

Groente inmaken

- Als het water in de potten gaat borrelen, stelt u de aangegeven inmaakttemperatuur in en maakt u de groenten gedurende de aangegeven tijd in.
- Na het inmaken stelt u de aangegeven naverwarmingstemperatuur in en laat u de potten gedurende de aangegeven tijd in de oven nawarmen.

		
Fruit	-/-	30 °C 25–35 min
Komkommers	-/-	30 °C 25–30 min
Rode biet	120 °C 30–40 min	30 °C 25–30 min
Bonen (groen, geel)	120 °C 90–120 min	30 °C 25–30 min

 Inmaakttemperatuur en -tijd zodra het water in de glazen gaat borrelen

 Naverwarmingstemperatuur en -tijd

Potten na het inmaken uit de oven halen

 Gevaar voor letsel door heet oppervlak.

De potten zijn na het inmaken erg heet.

Draag altijd ovenwanten als u de weckpotten uit de oven haalt.

- Haal de weckpotten uit de oven.
- Dek de weckpotten met een doek af en laat ze nog ca. 24 uur op een tochtvrije plek staan.
- Vlees en peulvruchten moet u na het afkoelen **altijd** binnen 2 dagen een tweede keer inmaken.
- Verwijder de verzegeling van de potten en controleer dan of alle potten goed zijn afgesloten.

Maak open potten opnieuw in of bewaar deze koel en gebruik het ingemaakte fruit of de groente onmiddellijk.

- Controleer de potten tijdens de opslag. Als de potten tijdens de opslag opengaan of het schroefdeksel bol komt te staan en niet knakt bij het openen, vernietigt u de inhoud.

Overige toepassingen

Diepvriesproducten/ kant-en-klaargerechten

Tips voor taart, pizza en stokbrood

- Bak taart, pizza en stokbrood op het rooster, waarop u bakpapier hebt gelegd.

Bij bereiding van deze diepvriesproducten op de bakplaat of de universele bakplaat kunnen deze platen zodanig vervormen dat u deze niet meer uit de oven kunt halen als ze heet zijn. Elk verder gebruik leidt tot meer vervorming.

- Kies de laagste temperatuur die op de verpakking vermeld staat.

Tips voor frieten, kroketten en dergelijke

- Dergelijke diepvriesproducten kunt u wel op de bakplaat of de universele bakplaat bereiden.
Leg onder het diepvriesproduct bakpapier.
- Kies de laagste temperatuur die op de verpakking vermeld staat.
- Keer de producten regelmatig om.

Bereiden van diepvriesproducten/ kant-en-klaargerechten

Voor een gezonde voeding is ook de bereiding van belang.

Bak taarten, pizza's, frieten en dergelijke dan ook goudgeel en niet donkerbruin.

- Kies de functie en de temperatuur die op de verpakking vermeld staan.
- Verwarm de ovenruimte voor.
- Plaats het gerecht in de voorverwarmde oven op het niveau dat op de verpakking staat aangegeven.
- Controleer het gerecht na de kortste bereidingstijd.

Servies verwarmen

Gebruik voor het verwarmen van serviesgoed de functie **Hetelucht plus** .

Gebruik alleen hittebestendig serviesgoed.

- Schuif het rooster op niveau 1 en plaats het serviesgoed erop. Afhankelijk van de grootte van het serviesgoed kunt u het ook op de bodem van de ovenruimte zetten. U kunt daarnaast nog de geleiderails uitschuiven.
- Kies **Hetelucht plus** .
- Stel een temperatuur van 50–80 °C in.



Verbrandingsgevaar!

Draag altijd ovenwanten als u gerechten uit de oven haalt. Aan de onderkant van het serviesgoed kunnen zich waterdruppels vormen.

- Haal het warme serviesgoed uit de ovenruimte.

Reiniging en onderhoud

 Gevaar voor letsel door hete oppervlakken.

De oven wordt heet tijdens het gebruik. U kunt zich branden aan de verwarmingselementen, de ovenruimte en de accessoires.

Laat de verwarmingselementen, ovenruimte en accessoires eerst afkoelen voordat u deze met de hand reinigt.

 Kans op letsel door elektrische schok.

De stoom van een stoomreiniger kan terechtkomen op onderdelen die onder spanning staan en een kortsluiting veroorzaken.

Gebruik voor de reiniging nooit een stoomreiniger.

Alle oppervlakken kunnen verkleuren of veranderen wanneer u ongeschikte reinigingsmiddelen gebruikt. Met name het front van de oven kan door een ovenreiniger beschadigd raken.

Alle oppervlakken zijn krasgevoelig. Bij glazen oppervlakken kunnen krassen glasbreuk tot gevolg hebben.

Verwijder resten van reinigingsmiddelen onmiddellijk.

Ongeschikte reinigingsmiddelen

Om beschadigingen aan de oppervlakken te voorkomen, mogen de volgende middelen niet worden gebruikt:

- soda-, ammoniak-, zuur- en chloridehoudende reinigingsmiddelen
- kalkoplossende reinigingsmiddelen op het front
- schurende reinigingsmiddelen (zoals schuurpoeder, vloeibaar schuurmiddel en poetssteen)
- oplosmiddelhoudende reinigingsmiddelen
- reinigingsmiddelen voor roestvrij staal
- reinigingsmiddelen voor afwasautomaten
- glasreinigers
- reinigingsmiddelen voor keramische kookplaten
- schurende harde borstels en sponsjes (zoals pannensponsjes en gebruikte sponsjes die nog resten schuurmiddel bevatten)
- vlekkenponsjes
- scherpe metalen schrapers
- staalwol
- puntreiniging met mechanische reinigingsmiddelen
- ovenreinigers
- spiraal- en staalsponsjes

Als verontreinigingen lang inwerken, kunt u ze soms niet meer verwijderen. Als u de oven vaker gebruikt zonder deze tussentijds te reinigen, kan dit meer werk veroorzaken. Verwijder verontreinigingen bij voorkeur meteen.

De accessoires zijn niet geschikt voor reiniging in de afwasautomaat.

Tip: Verontreinigingen door vruchtensap of deeg door een slecht sluitende bakvorm kunt u gemakkelijker verwijderen als de ovenruimte nog enigszins warm is.

Tips voor gemakkelijker reinigen:

- Bouw de deur uit.
- Bouw de geleiderails met de Flexi-Clip-geleiders uit (indien aanwezig).
- Klap het bovenwarmte-/grillelement omlaag.

Normale verontreinigingen verwijderen

Rondom de ovenruimte bevindt zich een afdichting van glaszijde die op de glasplaat van de deur aansluit. Reinig deze afdichting niet als dat niet noodzakelijk is. Het materiaal is erg kwetsbaar. Door wrijven en schuren kan de afdichting beschadigd raken.

Het is beter om de glaszijde niet te reinigen.

- Verwijder normale verontreinigingen bij voorkeur meteen met warm water, gewoon afwasmiddel en een schoon sponsdoekje of met een schoon, vochtig microvezeldoekje.
- Verwijder resten van reinigingsmiddelen grondig met schoon water. Dit is vooral belangrijk bij onderdelen die zijn veredeld met PerfectClean. Resten reinigingsmiddel hebben namelijk een ongunstig effect op de anti-aanbakwerking.
- Wrijf alles daarna met een zachte doek droog.

Reiniging en onderhoud

Hardnekkige verontreinigingen (behalve bij de FlexiClip-geleiders)

Door overgelopen vruchtensap of braadresten kunnen op oppervlakken blijvende verkleuringen en doffe plekken ontstaan. Deze vlekken hebben geen invloed op de gebruikseigenschappen.

Probeer dergelijke vlekken niet hoe dan ook te verwijderen. Gebruik alleen de beschreven hulpmiddelen.

- Verwijder vastzittende verontreinigingen met een glasschraper of een spiraalsponsje (bijvoorbeeld Spontex Spirinett), warm water en afwasmiddel.

Ovenreinigers gebruiken

- Gebruik voor zeer hardnekkige verontreinigingen op PerfectClean-veredeld email de ovenreiniger van Miele. De oppervlakken moeten koud zijn.

Als ovenspray in tussenruimten en openingen terechtkomt, zorgt dit bij komende bereidingen voor sterke geurvorming.

Spuit het product niet op de bovenwand van de ovenruimte.

Spuit het product niet in de tussenruimten en openingen van de ovenwanden en achterwand.

- Laat de ovenreiniger inwerken zoals beschreven staat op de verpakking.

Ovenreinigers van andere fabrikanten mogen alleen worden aangebracht als de betreffende oppervlakken koud zijn. De middelen mogen maximaal 10 minuten inwerken.

- Indien nodig kunt u na de inwerktijd ook nog de harde kant van een keukensponsje gebruiken.
- Verwijder resten van reinigingsmiddelen grondig met schoon water.
- Wrijf alles daarna met een zachte doek droog.

Hardnekkige verontreinigingen op de FlexiClip-geleiders

De FlexiClip-geleiders zijn voorzien van speciaal vet. Bij reiniging in de afwasautomaat wordt dit vet verwijderd. De geleiders zullen dan minder goed glijden.

Reinig de geleiders daarom nooit in de afwasautomaat.

Bij hardnekkige verontreinigingen aan de oppervlakken of als de kogellagers vastkleven (bijvoorbeeld door overgelopen vruchtensap), gaat u als volgt te werk:

- Week de FlexiClip-geleiders kort (ca. 10 minuten) in een heet sopje van afwasmiddel in. Indien nodig kunt u ook de harde kant van een keukensponsje gebruiken. De kogellagers kunt u met een zachte borstel reinigen.

Na de reiniging kunnen kleurveranderingen en lichte vlekken ontstaan. Het functioneren van de geleiders wordt hierdoor niet beïnvloed.

Ovenruimte met Pyrolyse reinigen

In plaats van handmatig kunt u de ovenruimte reinigen met de functie Pyrolyse .

Tijdens de pyrolyse wordt de ovenruimte tot meer dan 400 °C verhit. Aanwezige verontreinigingen verbranden bij de hoge temperaturen. Er blijft alleen as over.

U kunt uit 3 pyrolysestanden kiezen. Elke stand heeft een eigen duur.

- Stand 1 bij lichte verontreiniging
- Stand 2 bij ernstigere verontreiniging
- Stand 3 bij ernstige verontreiniging

Na de start van de pyrolyse wordt de deur automatisch vergrendeld. U kunt de deur pas na het reinigingsproces weer openen.

U kunt de pyrolyse ook op een later tijdstip laten starten, bijvoorbeeld om gebruik te maken van een lager tarief voor nachtstroom.

Na de pyrolyse kunt u de pyrolyseresten (zoals as), die afhankelijk van de vervuiling van de ovenruimte kunnen ontstaan, eenvoudig verwijderen.

Pyrolyse voorbereiden

Door de hoge temperaturen bij de pyrolyse raken accessoires beschadigd.

Haal alle accessoires uit de oven voordat u de pyrolyse start. Dit geldt ook voor de geleiderails en accessoires die u achteraf koopt.

Grove verontreinigingen kunnen een sterke rookontwikkeling tot gevolg hebben.

Door vastzittende resten kunnen op geëmailleerde oppervlakken blijvende verkleuringen en doffe plekken ontstaan.

Verwijder alle grove verontreinigingen uit de ovenruimte voordat u de pyrolyse start en schraap vastzittende resten met een glasschraper van de geëmailleerde oppervlakken.

- Neem alle accessoires (inclusief de geleiderails) uit de ovenruimte.

Reiniging en onderhoud

Pyrolyse starten



Verbrandingsgevaar!

Tijdens de pyrolyse wordt het front van het apparaat warmer dan bij normale ovenfuncties.

Houd kinderen op een afstand als de pyrolysefunctie actief is!

- Kies de ovenfunctie “Pyrolyse ”.



PY 1 verschijnt. Het cijfer knippert.



Met de toets < of > kunt u kiezen uit *PY 1*, *PY 2* en *PY 3*.

- Kies de gewenste stand.
- Bevestig met *OK*.

De pyrolyse start.

In het display verschijnt ook het symbool .



Terwijl het symbool  knippert, wordt de deur automatisch vergrendeld. Zodra de deur vergrendeld is, brandt het symbool  continu.

Vervolgens worden de verwarming van de oven en de ventilator automatisch ingeschakeld.

De ovenverlichting wordt tijdens de pyrolyse niet ingeschakeld.

Als u het verloop van de pyrolyse wilt volgen, moet u de duur  oproepen.

- Bevestig met *OK*.
- Druk zo vaak op de toets > totdat het symbool  gaat knipperen.

De resttijd van de pyrolyse verschijnt. U kunt deze tijd niet wijzigen.

Als u tussendoor een kookwekkertijd heeft ingesteld, hoort u na afloop van de kookwekkertijd een signaal, knippert  en loopt de tijd op. Zodra u met *OK* bevestigt, worden de akoestische en optische signalen uitgezet. In het display verschijnen opnieuw het symbool *PY* en het cijfer van de gekozen pyrolyse.

Pyrolyse op een later tijdstip starten

Start de pyrolysefunctie en verschuif binnen de eerste vijf minuten de eindtijd.

- Bevestig met **OK**.
- Druk zo vaak op de toets **>** totdat het symbool  gaat knipperen.

In het display verschijnt de eindtijd (de actuele dagtijd plus de duur die bij de gekozen pyrolysestand hoort).

- Bevestig met **OK**.

Het cijferblok voor de uren knippert.

- Stel met **>** de uren in.
- Bevestig met **OK**.

Het cijferblok voor de minuten knippert.

- Stel met **>** de minuten in.
- Bevestig met **OK**.



De ingestelde eindtijd wordt opgeslagen.



De ovenverwarming wordt uitgeschakeld.

De eindtijd kunt u tot aan het starttijdstip op elk moment wijzigen.

Als de starttijd is bereikt, worden de ovenverwarming en de ventilator ingeschakeld. In het display verschijnt de duur.

Na afloop van de pyrolyse

In het display verschijnen **0:00**,  en .

Zolang het symbool  brandt, is de deur nog vergrendeld. Als  knippert, wordt de deur ontgrendeld.

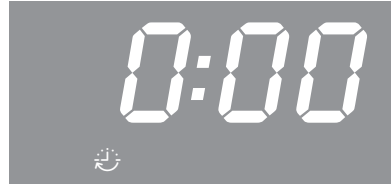

Zodra de deur ontgrendeld is:

-  dooft.
 -  knippert.
 - U hoort een signaal als deze functie ingeschakeld is (zie “Klok – Instellingen wijzigen”).
- Zet de functieschakelaar op **0**.

De akoestische en optische signalen worden uitgezet.

 **Gevaar voor letsel door hete oppervlakken.**

Na de pyrolyse is de oven nog zeer heet. U kunt zich branden aan de verwarmingselementen en de ovenwanden.

Laat de verwarmingselementen en de ovenruimte afkoelen voordat u eventuele pyrolyseresten verwijdert.

- Verwijder na afloop van de pyrolyse de eventuele pyrolyseresten (zoals as) uit de ovenruimte.

Reiniging en onderhoud

De meeste resten kunt u met warm water, afwasmiddel en een schoon sponsdoekje verwijderen. U kunt ook een schoon, vochtig microvezeldoekje gebruiken.

Afhankelijk van de mate van verontreiniging kunnen aan de binnenkant van de oven deur zichtbare afzettingen voorkomen. U kunt deze verwijderen met een afwassponsje, een glasschraper of een spiraalspons (bijvoorbeeld Spontex Spirinett) en gewoon afwasmiddel.



Rondom de ovenruimte bevindt zich een afdichting van glaszijde die op de glasplaat van de deur aansluit. Reinig deze afdichting niet als dat niet noodzakelijk is. Het materiaal is erg kwetsbaar. Door wrijven en schuren kan de afdichting beschadigd raken.

Het is beter om de glaszijde niet te reinigen.

Geëmailleerde oppervlakken kunnen door overgelopen fruitsap blijvend verkleuren. Deze kleurveranderingen beïnvloeden de eigenschappen van het email niet.

Probeer dergelijke vlekken niet hoe dan ook te verwijderen.

Pyrolysefunctie wordt afgebroken

Na het afbreken van de pyrolyse blijft de deur vergrendeld, totdat de temperatuur in de ovenruimte onder 280 °C is gekomen. Het symbool  brandt totdat de temperatuur onder de genoemde waarde is gezonken. Als  knippert, wordt de deur ontgrendeld.

De pyrolyse kan om de volgende redenen worden afgebroken:

- U zet de functieschakelaar op een andere ovenfunctie of op de stand **0**.

Zet de functieschakelaar weer op “Pyrolyse ”, als u de pyrolyse opnieuw wilt starten.

- De stroomvoorziening valt uit.

Als de stroomvoorziening weer in orde is, brandt *Py* zo lang totdat de temperatuur in de ovenruimte onder 280 °C is gezonken. Daarna verschijnt het cijferblok, knippert  en wordt de deur ontgrendeld. Vervolgens knippert in het display *Py*.

- Als u de pyrolyse opnieuw wilt starten, bevestigt u uw keuze met **OK**. Daarna kunt u de gewenste stand kiezen en de functie starten.

Als u de functieschakelaar na een stroomstoring op **0** zet, blijft *Py* knippen. Bevestig met **OK** om de dagtijd opnieuw in te stellen (zie “Eerste ingebruikneming”).

Deur uitbouwen

De deur weegt ca. 10 kg.

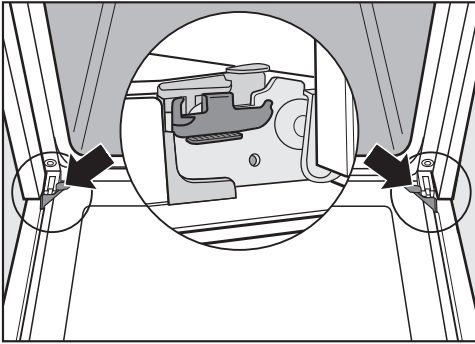

De deur is door middel van houders verbonden met de deurscharnieren. Voordat u de deur van deze houders kunt trekken, moet u eerst de vergrendelingsbeugels van de beide scharnieren ontgrendelen.

- Open de deur helemaal.

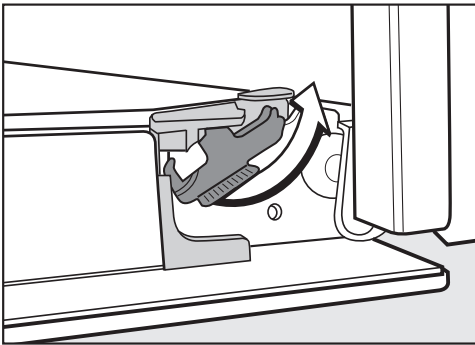

- Ontgrendel de beugels door deze tot aan de aanslag te draaien.

De oven raakt beschadigd als u de deur verkeerd verwijdert.

Trek de deur nooit in horizontale stand van de houders. De houders klappen dan tegen het apparaat.

Trek de deur nooit aan de handgreep van de houders. De greep zou kunnen afbreken.

- Sluit de deur voorzichtig tot aan de aanslag.



- Pak de deur bij de zijkanten vast en trek de deur gelijkmatig schuin naar boven toe van de houders. Pas op dat de deur bij het verwijderen niet kantelt.

Reiniging en onderhoud

Deur uit elkaar halen

De deur bestaat uit een open systeem met 4 glasplaten die deels een warmte-reflecterende coating hebben.

Als de oven in gebruik is, wordt extra lucht door de deur geleid, zodat de buitenste glasplaat koel blijft.

Als in de ruimte tussen de glasplaten verontreinigingen neerslaan, kunt u de deur uit elkaar halen om de binnenkanten van de platen te reinigen.

Door krassen kan het glas van de deur beschadigd raken.

Gebruik voor de reiniging van de glasplaat dan ook geen schuurmiddelen, harde sponzen, harde borstels of metalen schrapers.

Volg bij de reiniging van de glasplaat ook de instructies die gelden voor het ovenfront.

De afzonderlijke zijden van de glasplaat zijn anders bekleed. De naar de ovenruimte gerichte zijde is warmte-reflecterend.

De oven raakt beschadigd als u de glasplaat verkeerd weer inbouwt.

Let op dat u de glasplaat na het reinigen weer in de juiste positie terugplaatst.

Het oppervlak van de aluminium profielen wordt door ovenreinigers beschadigd.

Reinig deze onderdelen enkel met warm water, afwasmiddel en een schoon sponsdoekje of met een schoon, vochtig microvezeldoekje.

De glasplaat kan breken als hij valt.

Bewaar de verwijderde glasplaat veilig.

Reiniging en onderhoud

 Letselrisico door de dichtslaan-
deur.

De deur kan dichtslaan als u deze in
ingebouwde toestand uit elkaar
haalt.

Verwijder de deur altijd, voordat u
deze uit elkaar haalt.

- Leg de deur met de buitenste glas-
plaat op een zachte ondergrond (bij-
voorbeeld een theedoek). U voorkomt
zo krassen.

Leg de deur zo dat de greep over de
rand van de tafel ligt. De glasplaat ligt
dan plat op de ondergrond en zal tij-
dens het reinigen niet breken.

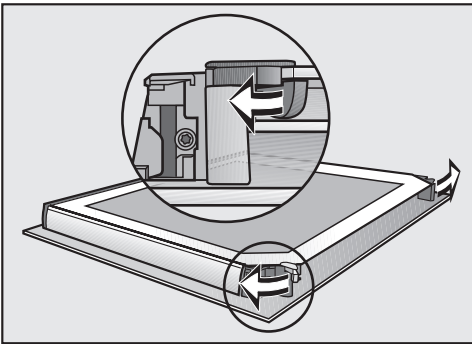

- Draai de vergrendelingen voor de
glasplaten naar buiten.

Verwijder na elkaar de binnenste glas-
plaat en de beide middelste glasplaten:

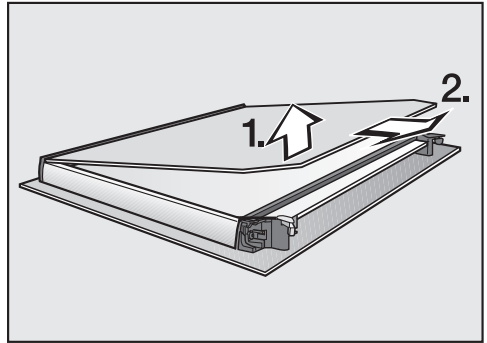

- Til de binnenste glasplaat **iets** op en
trek de glasplaat uit de kunststof lijst.

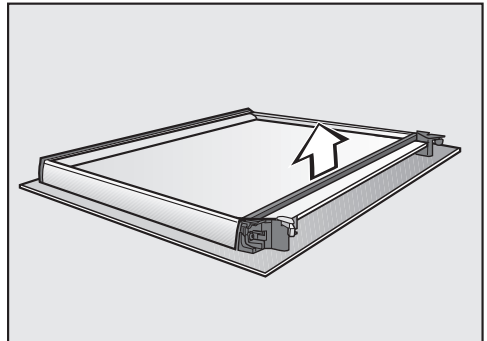

- Verwijder de dichting.

Reiniging en onderhoud

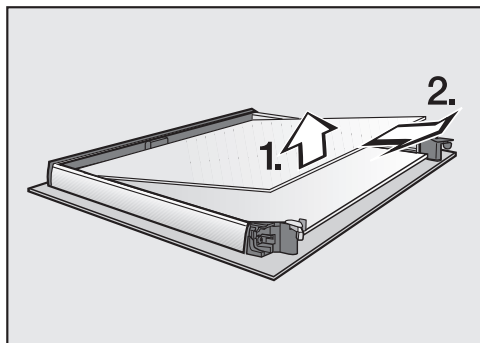

- Til de bovenste van de beide middelste glasplaten iets op en verwijder de plaat.

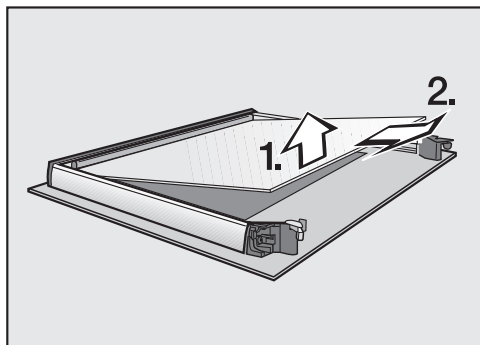

- Til de onderste van de beide middelste glasplaten iets op en verwijder de plaat.
- Reinig de glasplaten en de andere delen met warm water, afwasmiddel en een schoon sponsdoekje of met een schoon, vochtig microvezeldoekje.
- Wrijf alles daarna met een zachte doek droog.

Zet de deur vervolgens weer in elkaar:

De beide middelste glasplaten zijn identiek. Om veilig te stellen dat u de glasplaten correct terugplaatst, zijn de platen voorzien van een materiaalnummer.

- Plaats de onderste van de beide middelste glasplaten zo terug dat het materiaalnummer leesbaar is (dus niet gespiegeld).

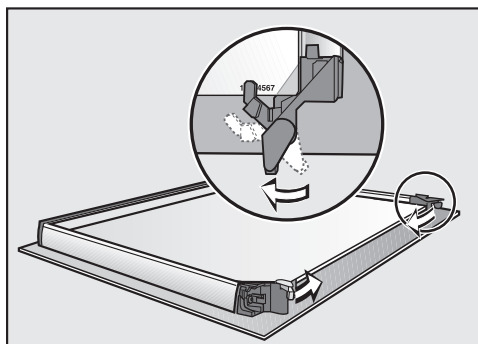

- Draai de vergrendelingen voor de glasplaten naar binnen. De vergrendelingen moeten over de onderste van de beide middelste glasplaten schuiven.
- Plaats de onderste van de beide middelste glasplaten zo terug dat het materiaalnummer leesbaar is (dus niet gespiegeld). De glasplaat moet op de vergrendelingen liggen.

Reiniging en onderhoud

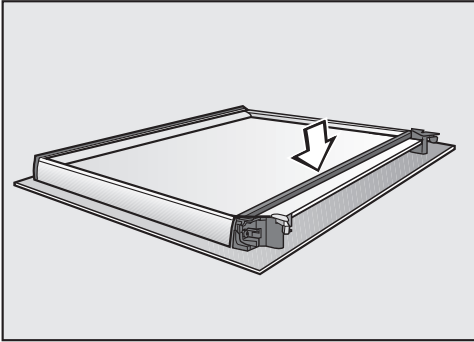

- Plaats de dichting terug.

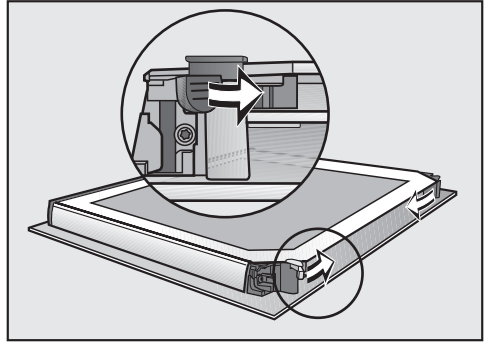

- Draai de beide vergrendelingen voor de glasplaten naar binnen.

De deur is weer compleet.

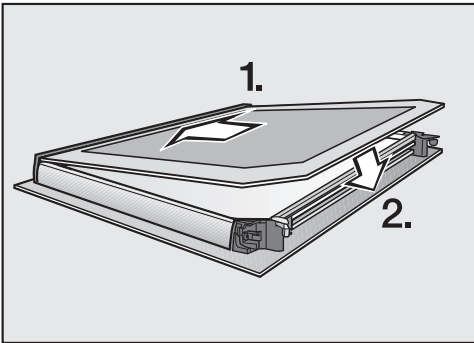

- Schuif de binnenste glasplaat, met de matte kant naar beneden wijzend, in de kunststof lijst en leg de glasplaat tussen de vergrendelingen.

Reiniging en onderhoud

Deur inbouwen

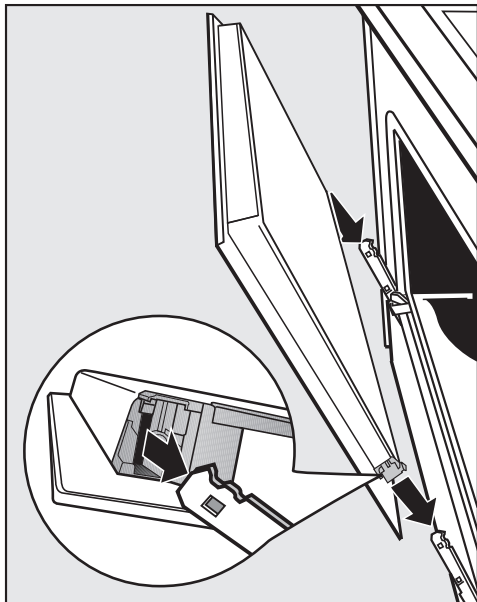

- Pak de deur bij de zijkanten vast en plaats de deur op de houders van de scharnieren.
Pas op dat de deur niet kantelt.

- Open de deur helemaal.

Als u de beugels niet vergrendelt, kan de deur van de houders losraken en beschadigd raken.
Vergrendel de beugels altijd.

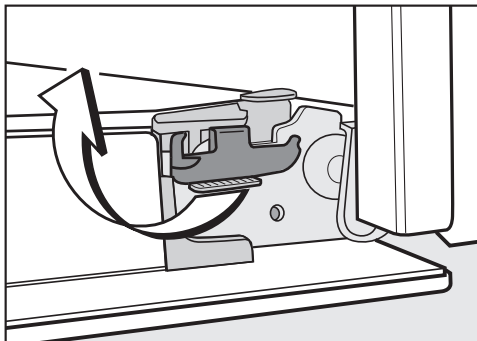

- Vergrendel de beugels door deze weer terug te draaien, tot aan de aanslag. Ze staan dan horizontaal.

Geleiderails met FlexiClip-geleiders demonteren

U kunt de geleiderails samen met de FlexiClip-geleiders (indien aanwezig) verwijderen.

Als u de FlexiClip-geleiders eerst apart wilt verwijderen, volg dan de aanwijzingen in het hoofdstuk "Uitvoering", paragraaf "FlexiClip-geleiders plaatsen en verwijderen".

⚠ Gevaar voor letsel door hete oppervlakken.

De oven wordt heet tijdens het gebruik. U kunt zich branden aan de verwarmingselementen, de ovenruimte en de accessoires.

Laat het verwarmingselement, de ovenruimte en accessoires eerst afkoelen voordat u deze reinigt.

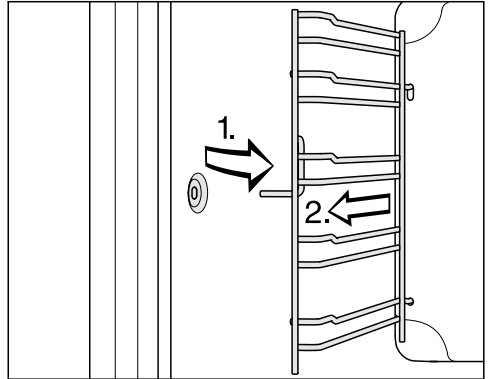

- Trek de geleiderails aan de voorkant uit de bevestiging (1.) en verwijder de rails (2.).

De **inbouw** vindt in omgekeerde volgorde plaats.

- Plaats de onderdelen zorgvuldig terug.

Reiniging en onderhoud

Bovenwarmte-/grillelement omlaagklappen

Als de bovenkant van de ovenruimte erg vuil is, kunt u het bovenwarmte-/grillelement omlaagklappen om de oven te reinigen. Het is nuttig om de bovenkant van de ovenruimte regelmatig schoon te maken met een vochtige doek of een afwassponsje.

 Gevaar voor letsel door hete oppervlakken.

De oven wordt heet tijdens het gebruik. U kunt zich branden aan de verwarmingselementen, de ovenruimte en de accessoires.

Laat de verwarmingselementen, ovenruimte en accessoires eerst afkoelen voordat u deze met de hand reinigt.

Het email van de bodem kan door vallende moeren beschadigd raken. Leg veiligheidshalve een theedoek op de bodem van de ovenruimte.

- Bouw de geleiderails uit.

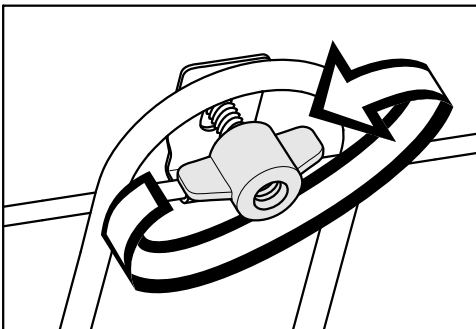

- Draai de vleugelmoer los.

Het bovenwarmte-/grillelement kan beschadigd raken.

Druk het bovenwarmte-/grillelement nooit met geweld omlaag.



- Klap het bovenwarmte-/grillelement voorzichtig omlaag.

Nu is de bovenwand van de ovenruimte bereikbaar.

- Reinig de bovenkant van de ovenruimte met warm water, afwasmiddel en een schoon sponsdoekje of met een schoon, vochtig microvezeldoekje.
- Klap het bovenwarmte-/grillelement na het reinigen omhoog.
- Plaats de vleugelmoeren en draai ze vast.
- Bouw de geleiderails weer in.

De meeste storingen en problemen die bij dagelijks gebruik kunnen optreden, kunt u zelf verhelpen. U bespaart daarmee niet alleen tijd, maar ook kosten, omdat u Miele niet hoeft in te schakelen.

De volgende tabellen helpen u de oorzaken van een probleem te achterhalen en het probleem te verhelpen.



Probleem	Oorzaak en oplossing
Het display is donker.	De stroomvoorziening is niet in orde. <ul style="list-style-type: none"> ■ Controleer of de zekering van de elektrische installatie doorgeslagen is. Neem contact op met een elektricien of met Miele.
De oven wordt niet heet.	De ingebruiknamebeveiliging  is ingeschakeld. <ul style="list-style-type: none"> ■ Schakel de ingebruiknamebeveiliging uit (zie hoofdstuk “Klok”, paragraaf “Instellingen wijzigen”).
	De stroomvoorziening van de oven is niet in orde. <ul style="list-style-type: none"> ■ Controleer of de zekering van de elektrische installatie doorgeslagen is. Neem contact op met een elektricien of met Miele.
12:00 knippert in het display.	Er is een stroomstoring geweest. <ul style="list-style-type: none"> ■ Stel de dagtijd opnieuw in (zie “Ingebruikneming van het apparaat”). Ook de tijden voor bereidingsprocessen moet u opnieuw invoeren.
In het display verschijnt onverwacht 0:00. Tegelijk knippert het symbool . U hoort eventueel ook een signaal.	De oven stond langer dan gebruikelijk aan. De veiligheidsuitschakeling is geactiveerd. <ul style="list-style-type: none"> ■ Zet de functieschakelaar op 0. U kunt de oven daarna meteen weer gebruiken.
P4 brandt of knippert in het display.	Er is een stroomstoring geweest en de pyrolyse is daardoor afgebroken. <div style="border: 1px solid gray; padding: 5px; margin: 10px 0;"> <p>Zolang de temperatuur in de ovenruimte hoger is dan 280 °C, brandt het symbool  en blijft de deur vergrendeld.</p> </div> <ul style="list-style-type: none"> ■ Zodra u de functieschakelaar naar 0 draait, licht de dagtijdweergave op. Stel de dagtijd opnieuw in (zie “Ingebruikneming van het apparaat”).

Nuttige tips

Probleem	Oorzaak en oplossing
F 32 verschijnt in het display.	De deurvergrendeling voor de pyrolyse sluit niet. <ul style="list-style-type: none"> ■ Zet de functieschakelaar op 0 en kies de gewenste pyrolyse opnieuw. Neem contact op met Miele als het probleem niet is verholpen.
F 33 verschijnt in het display.	De deurvergrendeling voor de pyrolyse opent niet. <ul style="list-style-type: none"> ■ Zet de functieschakelaar op 0. Neem contact op met Miele als het probleem niet is verholpen.
F XX verschijnt in het display.	Een probleem dat u niet zelf kunt verhelpen. <ul style="list-style-type: none"> ■ Neem contact op met Miele.
U hoort geen signaal.	Het geluidssignaal is uitgeschakeld. <ul style="list-style-type: none"> ■ Schakel de signaaltoon in (zie hoofdstuk “Klok”, paragraaf “Instellingen wijzigen”).
Na de bereiding is een geluid te horen.	Om te voorkomen dat er vocht in de ovenruimte, op het bedieningspaneel of in de keukenkast neerslaat, blijft de ventilator na een bereiding nog enige tijd ingeschakeld. De ventilator wordt na een bepaalde tijd automatisch uitgeschakeld.
De oven is vanzelf uitgeschakeld.	Om energie te besparen wordt het apparaat automatisch uitgeschakeld als het na het inschakelen of na afloop van een bereiding gedurende enige tijd niet wordt bediend. <ul style="list-style-type: none"> ■ Schakel de oven weer in.
Het gebak is na de in de tabel aangegeven bereidingstijd nog niet gaar.	De ingestelde temperatuur wijkt af van de temperatuur uit het recept. <ul style="list-style-type: none"> ■ Kies de temperatuur die in het recept staat.
	De gebruikte hoeveelheden wijken af van de hoeveelheden uit het recept. <ul style="list-style-type: none"> ■ Controleer of u het recept hebt gewijzigd. Als u bijvoorbeeld vocht of eieren toevoegt, wordt het deeg vochtiger, waardoor de bereidingstijd toeneemt.

Probleem	Oorzaak en oplossing
<p>Het gebak is niet overal gelijkmatig bruin.</p>	<p>De gekozen temperatuur of het niveau was niet goed.</p> <ul style="list-style-type: none"> ■ Een zeker kleurverschil is normaal. Controleer bij zeer grote verschillen of u de juiste temperatuur en het juiste niveau heeft gekozen. <p>Het materiaal of de kleur van de bakvorm is niet geschikt voor de gekozen functie.</p> <ul style="list-style-type: none"> ■ Voor de functie Boven-Onderwarmte  zijn lichte of blanke bakvormen minder geschikt. Gebruik matte, donkere vormen.
<p>U kunt de FlexiClip-geleiders slechts met moeite in- of uitschui-ven.</p>	<p>Er bevindt zich niet voldoende vet in de kogellagers van de FlexiClip-geleiders.</p> <ul style="list-style-type: none"> ■ Vet de kogellagers in met speciaal vet van Miele. Alleen het speciale vet van Miele is afgestemd op de hoge temperaturen in de ovenruimte. Andere vetten kunnen verharsen tijdens het opwarmen, waardoor de FlexiClip-geleiders blijven plakken. Het speciale vet van Miele is verkrijgbaar via uw Miele-vakhandelaar of bij Miele.
<p>Na de pyrolyse bevinden zich nog verontreinigingen in de ovenruimte.</p>	<p>Tijdens de pyrolyse worden aanwezige verontreinigingen verbrand, waarna eventueel as achterblijft.</p> <ul style="list-style-type: none"> ■ Verwijder de as met warm water, afwasmiddel en een schoon sponsdoekje of met een schoon, vochtig microvezeldoekje. Als u daarna nog steeds relatief grove verontreinigingen ziet, herhaalt u de pyrolyse met een langere pyrolyseduur.
<p>Na de pyrolyse kan de deur niet worden geopend.</p>	<p>De deurvergrendeling voor de pyrolyse opent niet.</p> <ul style="list-style-type: none"> ■ Zet de functieschakelaar op 0. ■ Neem contact op met Miele als de deurvergrendeling niet wordt opgeheven.

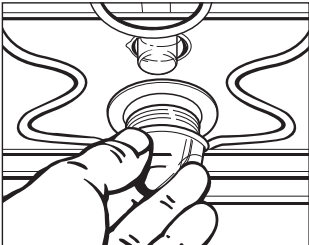
Nuttige tips

Probleem	Oorzaak en oplossing
<p data-bbox="73 201 387 288">De bovenste ovenverlichting wordt niet ingeschakeld.</p> 	<p data-bbox="398 201 729 233">De halogeenlamp is defect.</p> <div data-bbox="404 240 1043 368" style="border: 1px solid gray; padding: 5px;"><p data-bbox="415 248 712 280">⚠ Verbrandingsgevaar!</p><p data-bbox="415 288 1014 352">De verwarmingselementen moeten zijn uitgeschakeld. De ovenruimte moet zijn afgekoeld.</p></div> <ul data-bbox="398 384 1037 775" style="list-style-type: none"><li data-bbox="398 384 1037 472">■ Koppel de oven los van het elektriciteitsnet. Trek hiervoor de stekker uit het stopcontact of schakel de zekering van de elektrische installatie uit.<li data-bbox="398 480 1037 576">■ Draai de lampafdekking los (kwartslag naar links draaien). Trek de afdekking met de afdichtring naar beneden toe uit de behuizing.<li data-bbox="398 584 1037 639">■ Vervang de halogeenlamp (Osram 66725 AM/A, 230 V, 25 W, fitting G9).<li data-bbox="398 647 1037 743">■ Plaats de lampafdekking met de afdichtring terug en draai de afdekking weer vast (naar rechts draaien).<li data-bbox="398 751 1037 775">■ Sluit de oven weer aan op het elektriciteitsnet. <p data-bbox="398 791 1037 847">U hebt de functie Eco-hetelucht  gekozen. In deze functie wordt de ovenverlichting niet ingeschakeld.</p>

Contact bij storingen

Voor storingen die u niet zelf kunt verhelpen, waarschuwt u uw Miele-vakhandelaar of Miele.

Het telefoonnummer van Miele vindt u aan het einde van dit document.

Voor een goede en vlotte afhandeling moet Miele weten welk type apparaat u heeft en welk fabricagenummer het heeft. Beide gegevens vindt u op het typeplaatje.

Deze informatie vindt u op het typeplaatje dat zich achter de deur, op het frontgedeelte bevindt.

Garantie

De garantietermijn voor dit apparaat bedraagt 2 jaar.

Voor meer informatie zie de bijgevoegde garantievoorwaarden.

Installatie

Inbouwmaten

De afmetingen zijn in mm aangegeven.

Inbouw in een boven- of onderkast

Als u de oven onder een kookplaat wilt inbouwen, let dan op de aanwijzingen voor het inbouwen van de kookplaat en op de inbouwhoogte van de kookplaat.

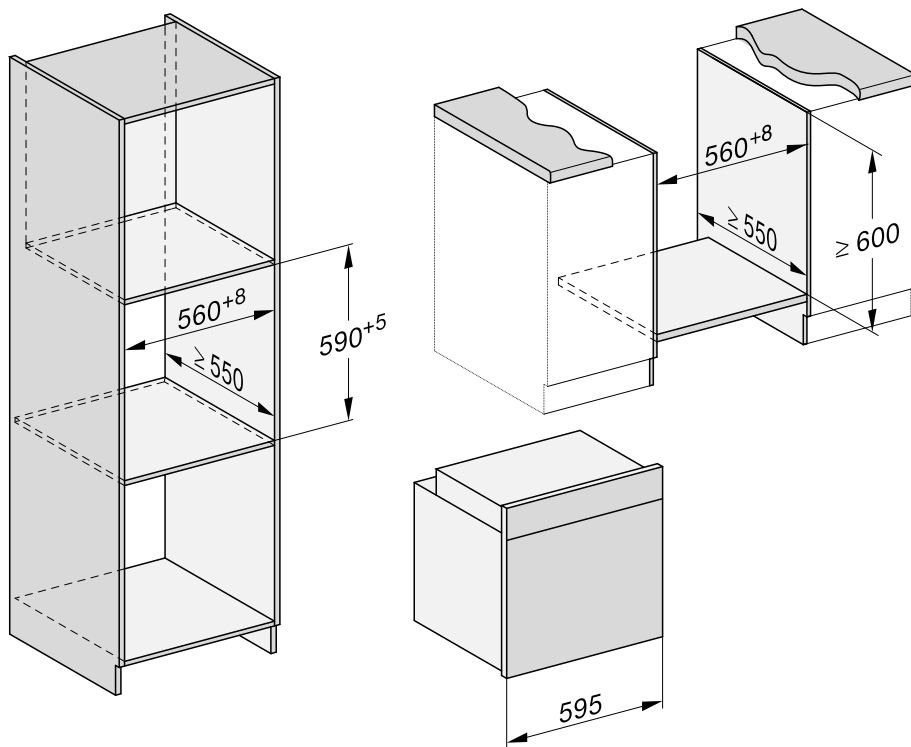

Zijaanzicht H 22xx

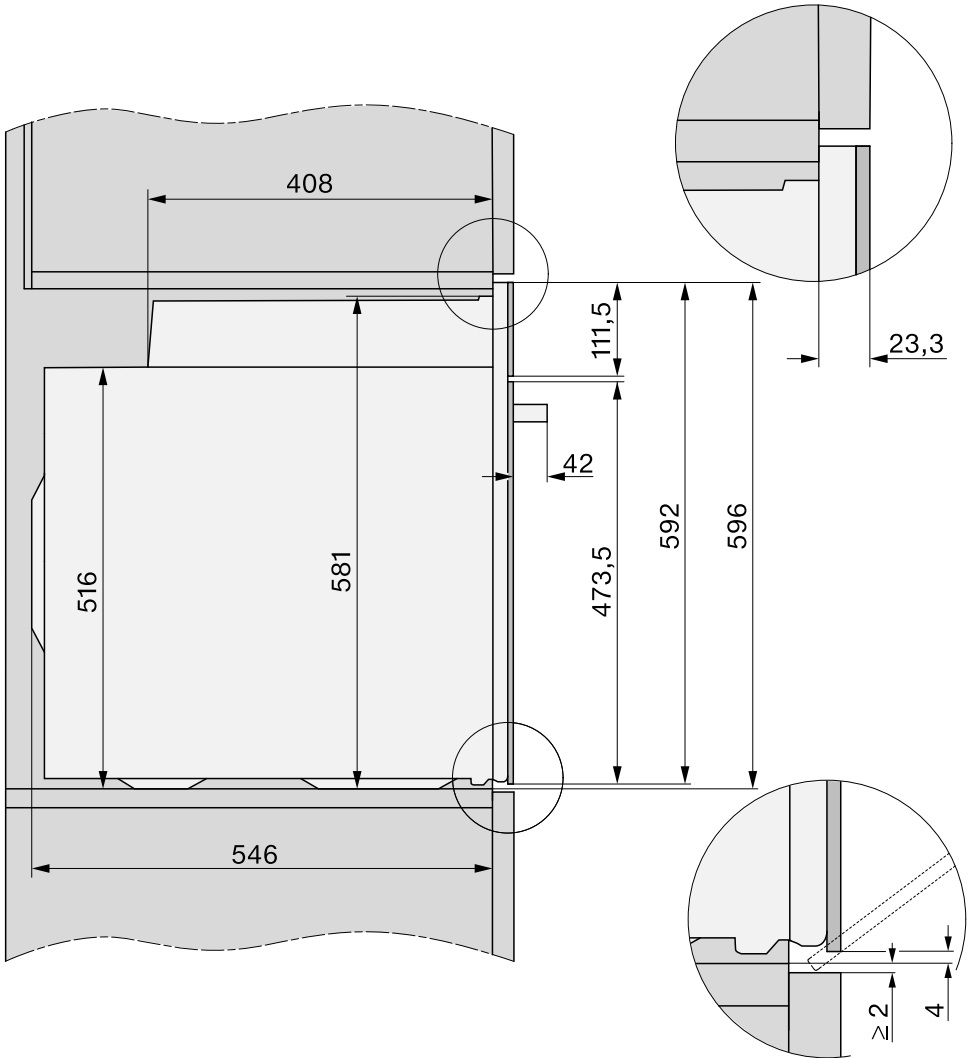

Installatie

Zijaanzicht H 25xx, H 27xx, H 28xx

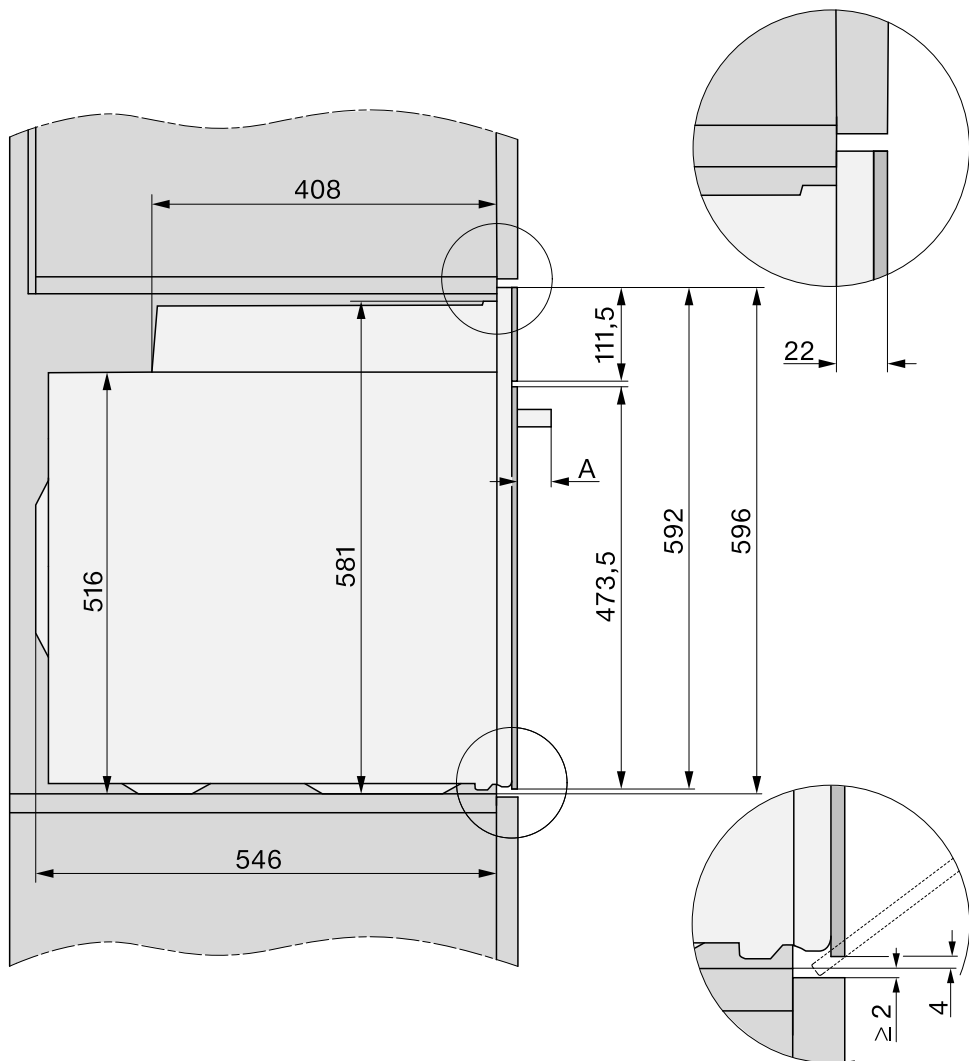

A H 25xx, H 27xx: 43 mm

H 28xx: 47 mm

Aansluitingen en ventilatie

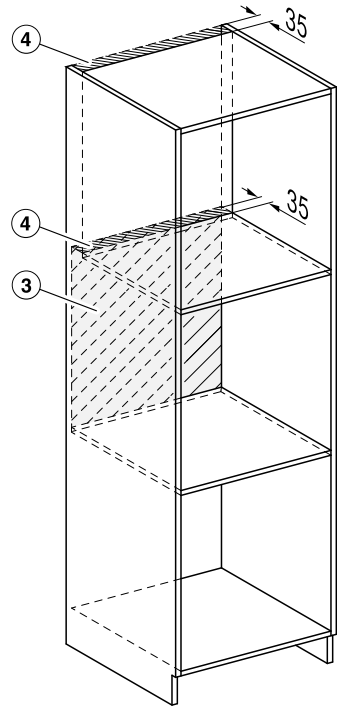
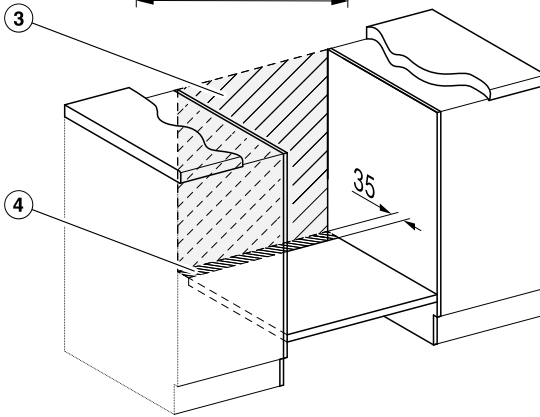
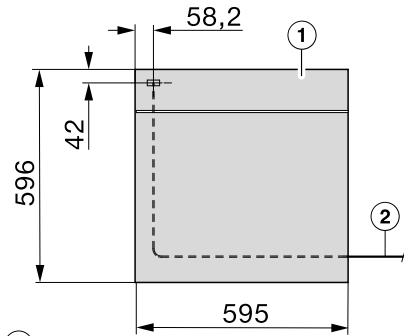

- ① Vooraanzicht
- ② Lengte van de aansluitkabel = 2.000 mm
- ③ Geen aansluiting in dit gedeelte
- ④ Ventilatie-opening min. 150 cm²

Installatie

Oven inbouwen

Gebruik de oven alleen wanneer deze is ingebouwd. Alleen dan is veilig gebruik gegarandeerd.

Voor een correcte werking van de oven moet voldoende koellucht worden aangevoerd. Andere warmtebronnen (zoals een open haard) mogen de benodigde koellucht niet te veel verwarmen.

Let bij de inbouw beslist op het volgende:

De tussenbodem waarop de oven wordt geplaatst, mag niet op de wand aansluiten.

Monteer geen warmtewerende lijsten aan de zijwanden van de keukenkast.

- Sluit het apparaat op het net aan.

De deur kan beschadigd raken als u de deurgreep gebruikt om het apparaat te dragen.

Gebruik voor het dragen de grepen aan de zijkant van het apparaat.

Voordat u het apparaat inbouwt, is het verstandig eerst de deur te verwijderen (zie "Reiniging en onderhoud", paragraaf "Deur uitbouwen") en de accessoires uit de oven te halen. Het apparaat is dan lichter en u kunt niet per ongeluk de handgreep van de deur gebruiken om het apparaat op te tillen.

- Schuif de oven in de keukenkast en stel hem bij.
- Open de deur als u ze niet hebt verwijderd.

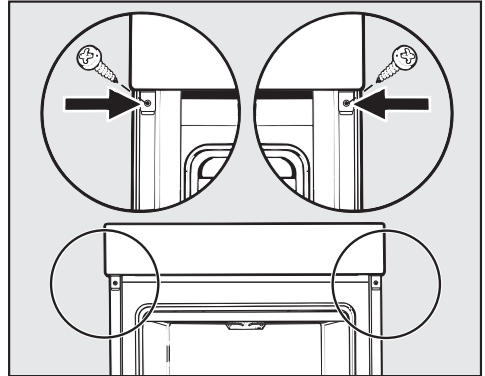

- Bevestig de oven met de bijgeleverde schroeven aan de zijwanden van de kast.
- Plaats zo nodig de deur weer terug (zie "Reiniging en onderhoud", paragraaf "Deur inbouwen").

Elektrische aansluiting



Letselrisico!

Door ondeskundig uitgevoerde installatie-, onderhouds- of reparatiewerkzaamheden kan de gebruiker aanzienlijke risico's lopen waarvoor Miele niet aansprakelijk kan worden gesteld.

Het apparaat mag alleen op het elektriciteitsnet worden aangesloten door een erkend elektro-installateur die de landelijke en de plaatselijke voorschriften kent en nauwgezet volgt.

De elektrische installatie moet volgens de daarvoor geldende normen (zoals NEN 1010) zijn geïnstalleerd.

Aansluiting op een contactdoos is aan te bevelen, aangezien dit eventuele werkzaamheden van een technicus vergemakkelijkt.

Als de gebruiker niet meer bij de contactdoos kan komen of als er sprake is van een **vaste aansluiting**, moet het apparaat via een schakelaar met alle polen van de netspanning kunnen worden losgekoppeld.

De contactopening in uitgeschakelde toestand moet minimaal 3 mm bedragen. Geschikte schakelaars zijn zelfuitschakelaars, zekeringen en relais (EN 60335).

Aansluitgegevens

De benodigde aansluitgegevens vindt u op het typeplaatje dat zich achter de deur, op het frontgedeelte bevindt.

De waarden op het typeplaatje en de waarden van het elektriciteitsnet moeten overeenkomen.

- Vermeld altijd de volgende gegevens als u contact opneemt met Miele:
 - Type-aanduiding
 - Fabricagenummer
 - Aansluitgegevens (netspanning/frequentie/maximale aansluitwaarde)

Als de aansluiting wordt veranderd of als de kabel wordt vervangen, moet dit volgens het aansluitschema gebeuren. Gebruik een aansluitkabel van het type H 05 VV-F. Let op de juiste draaddoorsnede.

Oven























De oven is voorzien van een 3-aderige kabel met stekker en is geschikt voor aansluiting op wisselstroom 230 V, 50 Hz.

Het apparaat moet met 16 A zijn beveiligd en worden aangesloten op een geaarde contactdoos die volgens de voorschriften is geïnstalleerd.

Maximale aansluitwaarde: zie typeplaatje.

Bereidingstabellen

Roerdeeg

Taart/cake/gebak (accessoires)		 [°C]	 ⁵ 1	 [min]
Muffins (1 plaat)		150–160	2	25–35
Muffins (2 platen)		150–160	1+3	30–40 ³
Small cakes (1 plaat)*		150	2 ²	25–35
		160 ¹	3 ²	20–30
Small cakes (2 platen)*		150 ¹	2+4 ²	25–35
		150–160	2	60–70
Zandtaart (langwerpige bakvorm, 30 cm)		150–160	2	60–70
		155–165 ¹	2	60–70
Marmer- en notencake (langwerpige vorm, 30 cm)		150–160	2	55–65
		150–160	2	60–70
Marmer-, notencake (kransvorm/tulbandvorm, Ø 26 cm)		150–160	2	55–65
		150–160	2	55–65
Vruchtentaart (bakplaat)		160–170	2	45–55
		155–165	1	45–55
Vruchtentaart (springvorm Ø 26 cm)		150–160	2	55–65
		170–180 ¹	1	35–45
Taartbodem (taartbodenvorm, Ø 28 cm)		150–160	2	25–35
		170–180 ¹	2	15–25

 functie,  temperatuur, ⁵ niveau,  bereidingstijd,  Hetelucht plus,  Boven-Onderwarmte

























* De instellingen gelden ook voor onderzoek volgens EN 60350-1.









¹ Verwarm de ovenruimte voor, voordat u het gerecht erin schuift. Gebruik daarvoor niet de functie Booster .

² Gebruik de FlexiClip-geleiders niet (indien aanwezig).

³ Haal de bakplaat uit de oven zodra het gerecht voldoende bruin is, ook als de bereidingstijd nog niet is verstreken.

Kneeddeeg

Taart/cake/gebak (accessoires)		 temperatuur [°C]	 niveau ⁵	 bereidingstijd [min]
Koekjes (1 bakplaat)		140–150	2	20–30
		150–160	2	25–35
Koekjes (2 bakplaten)		140–150	1+3	20–30 ³
Spritsen (1 plaat)*		140	2 ²	35–45
		160 ¹	3 ²	20–30
Spritsen (2 bakplaten)*		140	1+3 ²	35–45 ³
Taartbodem (taartbodenvorm, Ø 28 cm)		150–160	2	35–45
		170–180 ¹	2	20–30
Kaastaart (springvorm Ø 26 cm)		170–180	2	80–90
		150–160	2	80–90
Appeltaart (springvorm Ø 20 cm)*		160	2 ²	90–100
		180	1 ²	90–100
Appeltaart, afgedekt (springvorm Ø 26 cm)		180–190 ¹	2	60–70
		160–170	2	60–70
Vruchtentaart met glazuur (springvorm Ø 26 cm)		170–180	2	60–70
		150–160	2	55–65
Vruchtentaart met glazuur (bakplaat)		170–180	2	50–60
		160–170	2	45–55
Plaatkoek zoet (bakplaat)		210–220 ¹	1	55–65
		180–190	1	35–45





















 functie,  temperatuur,  niveau⁵,  bereidingstijd  Hetelucht plus,  Eco-hetelucht,  Boven-Onderwarmte,  Intensief bakken







* De instellingen gelden ook voor onderzoek volgens EN 60350-1.

- 1 Verwarm de ovenruimte voor, voordat u het gerecht erin schuift. Gebruik daarvoor niet de functie Booster .
- 2 Gebruik de FlexiClip-geleiders niet (indien aanwezig).
- 3 Haal de bakplaat uit de oven zodra het gerecht voldoende bruin is, ook als de bereidingstijd nog niet is verstreken.

Bereidingstabellen









Gistdeeg







Taart/cake/gebak (accessoires)		 [°C]	 ⁵ 1	 [min]
Tulband (tulbandvorm Ø 24 cm)		150–160	2	50–60
		160–170	1	50–60
Kerstbrood		150–160	2	55–65
		160–170	2	55–65
Kruimelkoek met/zonder fruit (bakplaat)		160–170	2	40–50
		170–180	3	45–55
Vruchtentaart (bakplaat)		160–170	2	45–55
		170–180	3	45–55
Appelflappen/rozijnenkoeken (1 bakplaat)		160–170	2	25–35
Appelflappen/rozijnenkoeken (2 bakplaten)		160–170	1+3	30–40 ³
Witbrood (zonder vorm)		180–190	2	35–45
		190–200	2	30–40
Witbrood (langwerpige bakvorm, 30 cm)		180–190	2	35–45
		190–200 ¹	2	30–40
Volkorenbrood (langwerpige bakvorm, 30 cm)		180–190	2	55–65
		200–210 ¹	2	45–55
Gistdeeg laten rijzen		30–35	– ²	–

 functie,  temperatuur, ⁵ niveau,  bereidingstijd,  Hotelucht plus,
 Boven-Onderwarmte

- Verwarm de ovenruimte voor, voordat u het gerecht erin schuift. Gebruik daarvoor niet de functie Booster .
- Plaats het rooster op de bodem van de ovenruimte en plaats de kom daarop. Naargelang de grootte van de vorm kunnen ook de geleiderails worden verwijderd.
- Haal de bakplaat uit de oven zodra het gerecht voldoende bruin is, ook als de bereidingstijd nog niet is verstreken.









Kwark-oliedeeg







Taart/cake/gebak (accessoires)		 [°C]	 ⁵ ₁	 [min]
Vruchtentaart (bakplaat)		160–170	2	40–50
		170–180	3	50–60
Appelflappen/rozijnenkoeken (1 bakplaat)		160–170	3	25–35
Appelflappen/rozijnenkoeken (2 bakplaten)		150–160	1+3	25–35 ¹

 functie,  temperatuur, ⁵₁ niveau,  bereidingstijd,  Hetelucht plus,  Boven-Onderwarmte

- ¹ Haal de bakplaat uit de oven zodra het gerecht voldoende bruin is, ook als de bereidingstijd nog niet is verstreken.

Biscuitdeeg

Taart/cake/gebak (accessoires)		 [°C]	 ⁵ ₁	 [min]
Biscuitbodem, (2 eieren, springvorm Ø 26 cm)		160–170 ¹	2	15–25
Biscuitbodem, (4–6 eieren, springvorm Ø 26 cm)		150–160 ¹	2	30–40
Zacht biscuitdeeg (springvorm Ø 26 cm)*		180	2 ²	25–35
		150–170 ¹	2 ²	25–45
Biscuitplaat (plaat)		180–190 ¹	2	15–25











 functie,  temperatuur, ⁵₁ niveau,  bereidingstijd,  Hetelucht plus,  Boven-Onderwarmte





* De instellingen gelden ook voor onderzoek volgens EN 60350-1.

- ¹ Verwarm de ovenruimte voor, voordat u het gerecht erin schuift. Gebruik daarvoor niet de functie Booster .
- ² Gebruik de FlexiClip-geleiders niet (indien aanwezig).

Bereidingstabellen



















Soezendeeg, bladerdeeg, eiwitgebak











Taart/cake/gebak (accessoires)		 [°C]	 ⁵ 1	 [min]
Soezen (1 plaat)		160–170	2	30–40
Gevuld bladerdeeg (1 bakplaat)		180–190	2	20–30
Gevuld bladerdeeg (2 bakplaten)		180–190	1+3	20–30 ¹
Macarons (1 plaat)		120–130	2	25–50
Macarons (2 platen)		120–130	1+3	25–50 ¹
Meringues/schuimgebak (1 bakplaat, 6 stuks van Ø 6 cm)		80–100	2	120–150
Meringues/schuimgebak (2 bakplaten, per 6 stuks van Ø 6 cm)		80–100	1+3	150–180

 functie,  temperatuur, ⁵₁ niveau,  bereidingstijd,  Hotelucht plus

¹ Haal de bakplaat uit de oven zodra het gerecht voldoende bruin is, ook als de bereidingstijd nog niet is verstreken.

Hartige gerechten

Gerecht (accessoires)		 [°C]	 5 1	 [min]
Hartig gebak (bakplaat)		220–230 ²	1	25–35
		180–190	1	30–40
Uienbrood (bakplaat)		180–190 ²	2	25–35
		170–180	2	30–40
Pizza, gistdeeg (bakplaat)		170–180	2	25–35
		210–220 ²	2	20–30
Pizza, kwark-oliedeeg (bakplaat)		170–180	2	25–35
		190–200 ²	2	25–35
Diepvriespizza, voorgebakken (rooster)		200–210	2	20–25
Toast* (rooster)		250	3	5–8
Gebruineerd/gegratineerd (bijv. toast) ¹		250 ³	3	3–6
Grillgroenten ¹		250 ³	4	5–10 ⁴
		250 ³	3	5–10 ⁴
Ratatouille (universele bakplaat)		180–190	2	40–60

 functie,  temperatuur,  5
1 niveau,  bereidingstijd,  Boven-Onderwarmte,  Intensief bakken,  Hetelucht plus,  Eco-hetelucht,  Grill groot,  Circulatiegrill

* De instellingen gelden ook voor onderzoek volgens EN 60350-1.

¹ Gebruik het rooster en de universele bakplaat.

















² Verwarm de ovenruimte voor, voordat u het gerecht erin schuift. Gebruik daarvoor niet de functie Booster .









³ Verwarm de ovenruimte 5 minuten voor, voordat u het gerecht erin schuift. Gebruik daarvoor niet de functie Booster .

⁴ Keer het product indien mogelijk halverwege de tijd om.



Bereidingstabellen

Rund















Gerecht (accessoires)		 [°C]	 ⁵	 [min]	 ⁹ [°C]
Runderstoofvlees, ca. 1 kg (braadpan met deksel)	 ²	150–160 ³	2	120–130 ⁶	--
	 ²	170–180 ³	2	120–130 ⁶	--
	 ²	180–190	2	160–180 ⁷	--
Runderfilet, ca. 1 kg (universele bakplaat)	 ²	180–190 ³	2	25–60	45–75
Runderfilet medium-rare, ca. 1 kg ¹	 ²	80–85 ⁴	2	70–80	45–48
Runderfilet medium, ca. 1 kg ¹	 ²	90–95 ⁴	2	80–90	54–57
Runderfilet doorbakken, ca. 1 kg ¹	 ²	95–100 ⁴	2	110–130	63–66
Rosbief, ca. 1 kg (universele bakplaat)	 ²	180–190 ³	2	35–65	45–75
Rosbief medium rare, ca. 1 kg ¹	 ²	80–85 ⁴	2	80–90	45–48
Rosbief medium, ca. 1 kg ¹	 ²	90–95 ⁴	2	110–120	54–57
Rosbief doorbakken, ca. 1 kg ¹	 ²	95–100 ⁴	2	130–140	63–66
Burgers, gehaktballen ^{*,1}	 ²	250	4	15–25 ⁸	--







 functie,  temperatuur, ⁵ niveau,  bereidingstijd,  kerntemperatuur,  Hete-
lucht plus,  Boven-Onderwarmte,  Eco-hetelucht,  Grill groot



* De instellingen gelden ook voor onderzoek volgens EN 60350-1.

- 1 Gebruik het rooster en de universele bakplaat.
- 2 Braad het vlees eerst op de kookplaat aan.
- 3 Verwarm de ovenruimte voor, voordat u het gerecht erin schuift. Gebruik daarvoor niet de functie Booster .
- 4 Verwarm de ovenruimte 15 minuten op 120 °C voor. Gebruik daarvoor niet de functie Booster . Verlaag de temperatuur als u het gerecht in de oven schuift.
- 5 Verwarm de ovenruimte 5 minuten voor, voordat u het gerecht erin schuift. Gebruik daarvoor niet de functie Booster .
- 6 Bereid het gerecht eerst met deksel. Verwijder het deksel na 90 minuten van de bereidingstijd en voeg ca. 0,5 l vocht toe.
- 7 Bereid het gerecht eerst met deksel. Verwijder het deksel na 100 minuten van de bereidingstijd en voeg ca. 0,5 l vocht toe.
- 8 Keer het product indien mogelijk halverwege de tijd om.
- 9 Als u een bratometer hebt, kunt u ook van de kerntemperatuur uitgaan.

Kalf

















Gerecht (accessoires)		 [°C]		 ⁵	 [min]	 ⁶ [°C]
Kalfsstoofvlees, ca. 1,5 kg (braadpan met deksel)	 ²	160–170 ³	✓	2	120–130 ⁵	--
	 ²	170–180 ³	✓	2	120–130 ⁵	--
Kalfsfilet, ca. 1 kg (universele bakplaat)	 ²	160–170 ³	✓	2	30–60	45–75
Kalfsfilet rosé, ca. 1 kg ¹	 ²	80–85 ⁴	–	2	50–60	45–48
Kalfsfilet medium, ca. 1 kg ¹	 ²	90–95 ⁴	–	2	80–90	54–57
Kalfsfilet doorbakken, ca. 1 kg ¹	 ²	95–100 ⁴	–	2	90–100	63–66
Kalfsrug rosé, ca. 1 kg ¹	 ²	80–85 ⁴	–	2	80–90	45–48
Kalfsrug medium, ca. 1 kg ¹	 ²	90–95 ⁴	–	2	100–130	54–57
Kalfsrug doorbakken, ca. 1 kg ¹	 ²	95–100 ⁴	–	2	130–140	63–66









 functie,  temperatuur, ⁵ niveau,  bereidingstijd,  kerntemperatuur,  Hete-lucht plus,  Boven-Onderwarmte



- 1 Gebruik het rooster en de universele bakplaat.
- 2 Braad het vlees eerst op de kookplaat aan.
- 3 Verwarm de ovenruimte voor, voordat u het gerecht erin schuift. Gebruik daarvoor niet de functie Booster .
- 4 Verwarm de ovenruimte 15 minuten op 120 °C voor. Gebruik daarvoor niet de functie Booster . Verlaag de temperatuur als u het gerecht in de oven schuift.
- 5 Bereid het gerecht eerst met deksel. Verwijder het deksel na 90 minuten van de bereidingstijd en voeg ca. 0,5 l vocht toe.
- 6 Als u een bratometer hebt, kunt u ook van de kerntemperatuur uitgaan.

Bereidingstabellen













Varken

Gerecht (accessoires)		 [°C]	 5 ¹	 [min]	 9 [°C]
Varkensvlees/nekvlies, ca. 1 kg (braadpan met deksel)		160–170	2	130–140 ⁵	80–90
		170–180	2	130–140 ⁵	80–90
Varkensvlees met zwoerd, ca. 2 kg (braadpan)		180–190	2	130–150 ⁶	80–90
		190–200	2	130–150 ⁶	80–90
Varkensfilet, ca. 350 g ¹	 2	90–100 ³	2	70–90	60–69
Beenham, ca. 1,5 kg (braadpan met deksel)		160–170	2	130–160 ⁷	80–90
Casselerrib, ca. 1 kg (universele bakplaat)		150–160	2	50–60	63–68
Casselerrib, ca. 1 kg ¹	 2	95–105 ³	2	140–160	63–66
Gehaktbrood, ca. 1 kg (universele bakplaat)		170–180	2	60–70 ⁶	80–85
		190–200	2	70–80 ⁶	80–85
Ontbijtspek/bacon ¹		250 ⁴	4	3–5	--
Braadworst ¹		250 ⁴	3	8–15 ⁸	--

 functie,  temperatuur,  5¹ niveau,  bereidingstijd,  kerntemperatuur,  Hete-lucht plus,  Boven-Onderwarmte,  Eco-hetelucht,  Grill groot

- 1 Gebruik het rooster en de universele bakplaat.
- 2 Braad het vlees eerst op de kookplaat aan.
- 3 Verwarm de ovenruimte 15 minuten op 120 °C voor. Gebruik daarvoor niet de functie Booster . Verlaag de temperatuur als u het gerecht in de oven schuift.
- 4 Verwarm de ovenruimte 5 minuten voor, voordat u het gerecht erin schuift. Gebruik daarvoor niet de functie Booster .
- 5 Bereid het gerecht eerst met deksel. Verwijder het deksel na 60 minuten van de bereidingstijd en voeg ca. 0,5 l vocht toe.
- 6 Voeg na de helft van de bereidingstijd ca. 0,5 l vocht toe.
- 7 Bereid het gerecht eerst met deksel. Verwijder het deksel na 100 minuten van de bereidingstijd en voeg ca. 0,5 l vocht toe.
- 8 Keer het product indien mogelijk halverwege de tijd om.
- 9 Als u een bratometer hebt, kunt u ook van de kerntemperatuur uitgaan.

Lam, wild















Gerecht (accessoires)		 [°C]		 5 1	 [min]	 ⁵ [°C]
Lamsbout met bot, ca. 1,5 kg (braadpan met deksel)		170–180	–	2	100–120 ⁴	64–82
Lamsrug zonder bot (universele bakplaat)	 ¹	180–190 ²	✓	2	10–20	53–80
Lamsrug zonder bot (rooster en universele bakplaat)	 ¹	95–105 ³	–	2	40–60	54–66
Hertenrug zonder bot (universele bakplaat)	 ¹	160–170 ²	–	2	70–90	60–81
Reerug zonder bot (universele bakplaat)	 ¹	140–150 ²	–	2	25–35	60–81
Everzwijnbout zonder bot, ca. 1 kg (braadpan met deksel)	 ¹	170–180	–	2	100–120 ⁴	80–90









 Functie,  Temperatuur, ⁵ Niveau,  Bereidingstijd,  Kerntemperatuur,  Boven-onderwarmte



- 1 Braad het vlees eerst op de kookplaat aan.
- 2 Verwarm de ovenruimte voor, voordat u het gerecht erin schuift. Gebruik daarvoor niet de functie Booster .
- 3 Verwarm de ovenruimte 15 minuten op 120 °C voor. Gebruik daarvoor niet de functie Booster . Verlaag de temperatuur als u het gerecht in de oven schuift.
- 4 Bereid het gerecht eerst met deksel. Verwijder het deksel na 50 minuten van de bereidingstijd en voeg ca. 0,5 l vocht toe.
- 5 Als u een bratometer hebt, kunt u ook van de kerntemperatuur uitgaan.

Bereidingstabellen

Gevogelte, vis

















Gerecht (accessoires)		 [°C]	 ⁵ 1	 [min]	 ⁶ [°C]
Gevogelte, 0,8–1,5 kg (universele bakplaat)		170–180	2	55–65	85–90
Kip, ca. 1,2 kg (rooster op universele bakplaat)		180–190 ¹	2	55–65 ³	85–90
Gevogelte, ca. 2 kg (braadpan)		180–190	2	100–120 ⁴	85–90
		190–200	2	110–130 ⁴	85–90
Gevogelte, ca. 4 kg (braadpan)		160–170	2	180–200 ⁵	90–95
		180–190	2	180–200 ⁵	90–95
Vis, 200–300 g (bijv. forel) (universele bakplaat)		210–220 ²	2	15–25	75–80
Vis, 1–1,5 kg (bijv. zalmforel) (universele bakplaat)		210–220 ²	2	30–40	75–80
Visfilet in folie, 200–300 g (universele bakplaat)		200–210	2	25–30	75–80







 functie,  temperatuur, ⁵ niveau,  bereidingstijd,  kerntemperatuur,  Hete-
lucht plus,  Circulatiegrill,  Boven-Onderwarmte,  Eco-hetelucht



- 1 Verwarm de ovenruimte 5 minuten voor, voordat u het gerecht erin schuift. Gebruik daarvoor niet de functie Booster .
- 2 Verwarm de ovenruimte voor, voordat u het gerecht erin schuift. Gebruik daarvoor niet de functie Booster .
- 3 Keer het gerecht halverwege indien dat mogelijk is.
- 4 Voeg aan het begin van de bereiding ca. 0,25 l vocht toe.
- 5 Voeg na 30 minuten ca. 0,5 l vocht toe.
- 6 Als u een bratometer hebt, kunt u ook van de kerntemperatuur uitgaan.

Aanwijzingen voor keuringsinstituten

Testgerechten volgens EN 60350-1

Testgerechten (accessoires)		 [°C]	 ⁵ 1	 [min]
Kleine cakejes (1 bakplaat ¹)		150	2	25–35
		160 ⁴	3	20–30
Kleine cakejes (2 bakplaten ¹)		150 ⁴	2+4	25–35
Spritsen (1 bakplaat ¹)		140	2	35–45
		160 ⁴	3	20–30
Spritsen (2 bakplaten ¹)		140	1+3	35–45 ⁶
Appeltaart (rooster ¹ , springvorm ² , Ø 20 cm)		160	2	90–100
		180	1	90–100
Zacht biscuitdeeg (rooster ¹ , springvorm ² , Ø 26 cm)		180	2	25–35
	 ³	150–170 ⁴	2	25–45
Toast (rooster ¹)		250	3	5–8
Burgers (rooster ¹ op universele bakplaat ¹)		250 ⁵	4	15–25 ⁷

 functie,  temperatuur, ⁵ niveau,  bereidingstijd,  Hetelucht plus,  Boven-Onderwarmte,  Grill groot

- ¹ Gebruik alleen originele Miele-onderdelen.
Gebruik de FlexiClip-geleiders niet (indien aanwezig).
- ² Gebruik een matte, donkere springvorm.
Zet de springvorm in het midden op het rooster.
- ³ Kies in het algemeen de laagste temperatuur en controleer het product na de kortste bereidingstijd.
- ⁴ Verwarm de ovenruimte voor, voordat u het gerecht erin schuift. Gebruik daarvoor niet de functie Booster .
- ⁵ Verwarm de ovenruimte 5 minuten voor, voordat u het gerecht erin schuift. Gebruik daarvoor niet de functie Booster .
- ⁶ Haal de bakplaat uit de oven zodra het gerecht voldoende bruin is, ook als de bereidingstijd nog niet is verstreken.
- ⁷ Keer het product indien mogelijk halverwege de tijd om.

Aanwijzingen voor keuringsinstituten

Energie-efficiëntieklasse volgens EN 60350-1

De energie-efficiëntieklasse wordt volgens EN 60350-1 berekend.

Energie-efficiëntieklasse: A+

Neem de volgende opmerkingen in acht bij het uitvoeren van de meting:

- Voer de meting uit met de functie Eco-hetelucht .
- Tijdens de meting mogen zich alleen de voor de meting benodigde accessoires in de ovenruimte bevinden.

Laat geen andere accessoires in de ovenruimte achter, zoals FlexiClip-geleiders of katalytisch geëmailleerde onderdelen, zoals speciale zij- of bovenwanden.

- Een belangrijke voorwaarde voor de berekening van de energie-efficiëntieklasse is dat de deur tijdens de meting goed gesloten is.

Afhankelijk van de gebruikte meetelementen kan de afdichtfunctie van de deurdichting ongunstig worden beïnvloed. Dit kan gevolgen hebben voor het meetresultaat.

Dit probleem kan worden opgelost door tegen de deur te drukken. Daarvoor kunnen soms adequate technische hulpmiddelen nodig zijn. Dit probleem treedt niet op bij normaal gebruik.

Productkaart voor huishoudelijke bakovens

volgens gedelegeerde verordening (EU) Nr. 65/2014 en verordening (EU) Nr. 66/2014

MIELE	
Identificatie van het model	H 2265-1 BP, H 2267-1 BP, H 2760 BP, H 2860 BP
Energie-efficiëntie-index/ovenruimte ($EEI_{ovenruimte}$)	81,7
Energie-efficiëntieklasse/ovenruimte	
A+++ (meest efficiënt) tot D (minst efficiënt)	A+
Energieverbruik per cyclus en ovenruimte in conventionele modus	1,10 kWh
Energieverbruik per cyclus en ovenruimte in hetelucht-modus	0,71 kWh
Aantal ovenruimten	1
Verwarmingsbronnen per ovenruimte	electric
Volume van de ovenruimte	76 l
Massa van het toestel	47,0 kg



**Plan nu zelf een serviceafspraak via www.miele.nl.
Snel en gemakkelijk.**

Bezoek op **www.miele.nl** ook de Miele Shop voor een compleet overzicht van alle accessoires, toebehoren en reinigings- en onderhoudsproducten voor uw Miele-apparaat.

U kunt ook bellen met onze afdeling Klantcontacten, bereikbaar via telefoonnummer (0347) 37 88 88.

Miele Nederland B.V.
Postbus 166
4130 ED VIANEN
(0347) 37 88 88

Bezoek het Miele Experience Center:
De Limiet 2
4131 NR VIANEN

Duitsland - Miele & Cie. KG, Carl-Miele-Straße 29, 33332 Gütersloh

H 2265-1 BP, H 2267-1 BP, H 2760 BP, H 2860 BP