

## Bedieningsinstructies

Vrieskist

Lees de bedieningsinstructies voordat u de koelkast voor de eerste keer inschakelt.

Pagina 18

NL

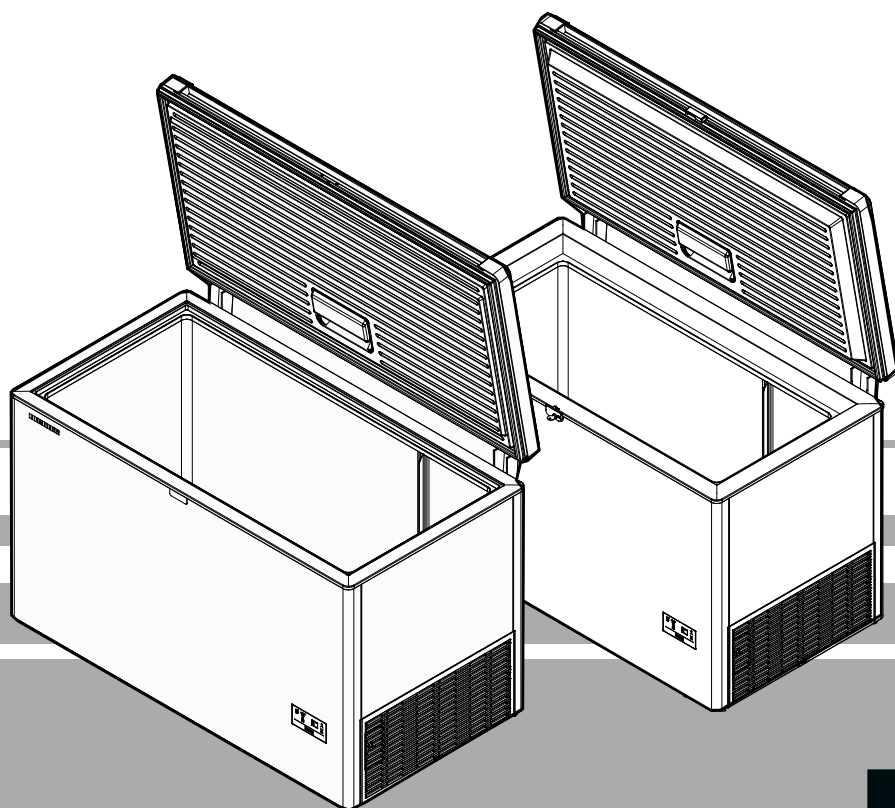

**7084 968-01**

**CFf & CFd**

**LIEBHERR**

## Prioriteit van waarschuwingen

 <b>GEVAAR</b>	identificeert een situatie die direct gevaar met zich meebrengt en die, indien deze niet wordt vermeden, kan leiden tot ernstig of dodelijk lichamelijk letsel.
 <b>WAARSCHUWING</b>	identificeert een gevaarlijke situatie die, indien deze niet wordt vermeden, kan leiden tot ernstig of dodelijk lichamelijk letsel.
 <b>LET OP</b>	identificeert een gevaarlijke situatie die, indien deze niet wordt vermeden, kan resulteren in licht of middelmatig lichamelijk letsel.
<b>MEDEDELING</b>	identificeert een gevaarlijke situatie die, indien deze niet wordt vermeden, kan resulteren in materiële schade.
<b>Opmerking</b>	identificeert nuttige informatie en tips.

### Veiligheidsinstructies en waarschuwingen

- **WAARSCHUWING:** Houd ventilatie-openingen, in de behuizing van het apparaat of de inbouwstructuur, vrij van blokkades.
- **WAARSCHUWING:** Gebruik alleen de mechanische apparaten of andere hulpmiddelen die door de fabrikant worden aangeboden om het ontgooiproces te versnellen.
- **WAARSCHUWING:** Het koelcircuit niet beschadigen.
- **WAARSCHUWING:** Gebruik geen elektrische apparaten in het vriesvak die niet voldoen aan het ontwerp dat door de fabrikant wordt aanbevolen.
- **WAARSCHUWING:** De hoofdkabel mag niet worden beschadigd tijdens de installatie van het apparaat.
- **WAARSCHUWING:** Meervoudige stopcontacten of stekkerdozen en andere elektronische apparaten (zoals halogeen omvormers) mogen niet achter apparaten worden geplaatst en gebruikt.
- **WAARSCHUWING:** Gevaar voor letsel door elektrische schok. Onder de bedekking bevinden zich onderdelen die onder stroom staan. Laat de LED-lamp aan de binnenkant alleen vervangen of herstellen door personeel van de klantendienst of door getraind personeel.
- **WAARSCHUWING:** Risico van letsel door de LED-lamp. De lichtintensiteit van de LED-lamp komt overeen met de laserklasse RG 2. Als de bedekking beschadigd is, moet u niet van dichtbij direct in het licht kijken door optische lenzen. Dit kan uw ogen beschadigen.
- **WAARSCHUWING:** Dit apparaat moet worden vastgezet zoals beschreven in de bedienings-

instructies (installatie-instructies) om risico's als gevolg van instabiliteit te voorkomen.

- Dit apparaat kan worden gebruikt door kinderen van 8 jaar of ouder, en tevens door personen met beperkte lichamelijke, zintuiglijke of mentale capaciteiten of gebrek aan kennis en ervaring, als zij onder toezicht staan of zijn geïnstrueerd voor het veilig gebruik van het apparaat en de risico's die hieruit voortvloeien. Kinderen mogen niet met het apparaat spelen. Reiniging en gebruikersonderhoud mag niet worden uitgevoerd door kinderen zonder toezicht. Kinderen van 3 tot 8 jaar mogen de koelkast/vriezer laden en ontladen.
- Bewaar geen explosieve bestanddelen zoals aerosolblikjes met ontvlambaar drijfgas in dit apparaat.
- Het apparaat moet door twee mensen geïnstalleerd worden om letsel en materiële schade te voorkomen.
- Na het uitpakken dient u het apparaat te controleren op eventuele beschadigingen. Neem contact op met de leverancier indien het apparaat beschadigd is. Verbind het apparaat niet aan de hoofdvoeding.
- Vermijd langdurig contact van de huid met koude oppervlaktes (bijvoorbeeld gekoelde/bevroren producten). Neem indien nodig veiligheidsmaatregelen (bijvoorbeeld handschoenen).
- Eet ijs, met name ijslollies of ijsklontjes, niet direct nadat u ze uit het apparaat heeft gehaald, aangezien u het risico loopt op "verbranding" als gevolg van de zeer lage temperaturen.
- Eet geen voedsel dat te lang bewaard is, omdat dit kan leiden tot voedselvergiftiging.
- Alle reparaties en ander werk aan het apparaat mogen alleen uitgevoerd worden door personeel van de klantenservice of ander getraind personeel. Hetzelfde geldt voor het verwisselen van de voedingskabel.
- Voer reparaties en ander werk aan het apparaat alleen uit wanneer de stekker zichtbaar uit het stopcontact is getrokken.
- Installeer, verbind en verwijder dit apparaat alleen zoals omschreven in deze bedieningsinstructies.
- Haal in het geval van een storing de stekker uit het stopcontact of schakel de zekering uit.

- Bij het ontkoppelen van het apparaat van de stroom dient u aan de stekker te trekken. Trek niet aan de kabel.
- Als u een afsluitbaar apparaat hebt, dient u de sleutel van het apparaat buiten het bereik van kinderen te houden.
- Het apparaat is ontworpen voor gebruik in afgesloten omgevingen. Het apparaat niet buiten of in gebieden waar het wordt blootgesteld aan spetterend water of vochtige omstandigheden gebruiken.
- Gebruik de interne LED-verlichting niet om de ruimte te verlichten. De interne LED-verlichting is alleen ontworpen om het interieur van het apparaat te verlichten.
- Plaats geen open vuur of ontstekingsbronnen in het apparaat.
- Alcoholische dranken of andere verpakkingen die alcohol bevatten dienen goed afgesloten te worden.

### Opmerkingen over verwijdering

Het apparaat bevat herbruikbare materialen en dient op correcte wijze te worden verwijderd - niet gewoon bij het huishoudelijk afval. Apparaten die niet langer gebruikt worden, moeten op een professionele en geschikte wijze worden verwijderd, in overeenstemming met de geldende lokale wet- en regelgeving.

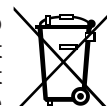

Bij het verwijderen van het apparaat moet u ervoor zorgen dat het koelcircuit niet wordt beschadigd om ongecontroleerde ont-snapping van koelmiddel (informatie op het typeplaatje) en olie die het bevat te voorkomen.

- Schakel het apparaat uit.
- Trek de stekker uit het stopcontact.
- Snij de verbindingkabel door.

### ⚠ WAARSCHUWING

Gevaar voor verstikking door het verpakkingsmateriaal en de plastic folie!

Kinderen mogen niet met het verpakkingsmateriaal spelen. Het verpakkingsmateriaal meenemen naar een officieel verzamelpunt.

### Gebruik van het apparaat

Het apparaat is uitsluitend geschikt voor het opslaan en bevriezen van verpakt voedsel in een huishoudelijke of soortgelijke omgeving. Hieronder vallen bijvoorbeeld:

- gebruik in personeelskeukens, bed-en-breakfast-instellingen,
- gebruik door gasten in vakantiewoningen, hotels, motels en andere vormen van accommodatie,
- gebruik door cateringbedrijven of soortgelijke dienstverleners in de groothandel.

Het apparaat uitsluitend gebruiken als gebruikelijk in een huishoudelijke omgeving. Andere soorten gebruik zijn niet toegestaan. Het apparaat is niet geschikt voor het bewaren en koelen van medicijnen, bloedplasma, laboratoriumpreparaten of soortgelijke bestanddelen en producten die vallen onder de Richtlijn Medische apparaten 2007/47/EC. Verkeerd gebruik kan leiden tot schade aan of verspilling van bewaarde goederen. Verder is het apparaat niet geschikt voor gebruik in mogelijke explosieve atmosferen.

### Symbolen op het apparaat

	<p>Het symbool bevindt zich op de compressor. Dit verwijst naar de olie in de compressor en geeft het volgende gevaar aan: inslikken of inademen kan fataal zijn. Dat is alleen van belang voor recycling. Bij normaal gebruik is er geen gevaar.</p>
	<p>Waarschuwing over brandbare stoffen.</p>
	<p>Een sticker hiervoor kan zich op de achterkant van het apparaat bevinden. Dit verwijst naar de met schuim gevulde panelen in de deur en/of de behuizing. Dat is alleen van belang voor recycling. Verwijder de sticker niet.</p>

## Beschrijving van het apparaat

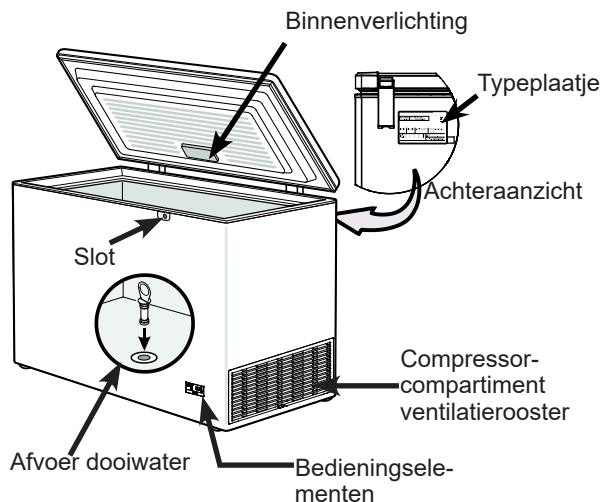

### Belangrijk!

Voordat u het apparaat aanzet, moet u de afvoer voor dooiwater in de bodem van het apparaat afsluiten met de meegeleverde dop. Dat is belangrijk om ervoor te zorgen dat het apparaat goed werkt.

### Klimaatklasse

De klimaatklasse geeft de kamertemperatuur aan waarbij het apparaat gebruikt kan worden voor het behalen van volledige koelprestaties.

De klimaatklasse wordt aangegeven op het typeplaatje.

De positie van het typeplaatje wordt weergegeven in het hoofdstuk **Beschrijving van het apparaat**.

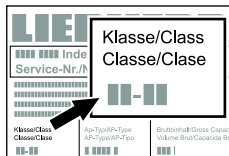

Klimaatklasse	Kamertemperatuur
SN	+10°C tot +32°C
N	+16°C tot +32°C
ST	+16°C tot +38°C
T	+16°C tot +43°C
SN-ST	+10°C tot +38°C
SN-T	+10°C tot +43°C

Storingsvrij gebruik van het apparaat is verzekerd mits de omgevingstemperatuur niet lager wordt dan -15°C.

## Instellen

- Plaats dit apparaat niet in gebieden met rechtstreeks zonlicht of naast een fornuis, verwarming of soortgelijk voorwerp.
- De vloer waarop het apparaat staat, moet horizontaal en waterpas zijn. Plaats het apparaat ver genoeg van de muur zodat het deksel onbelemmerd kan worden geopend en gesloten.

- ① Houd de ruimte tussen de onderrand van de vriezer en de vloer vrij, omdat de koeleenheid van lucht voor koeling moet worden voorzien.
- ② Er moet een ruimte van minstens 20 cm tussen het ventilatierooster en de muur blijven. Deze ruimte moet worden schoongehouden en de ventilatie-openingen mogen niet worden afgedekt.
- ③ Plaats geen voorwerpen direct naast de buitenwand van het apparaat. Er moet een ruimte overblijven van ten minste 20 mm rond het apparaat om voor voldoende warmte-afvoer te zorgen.

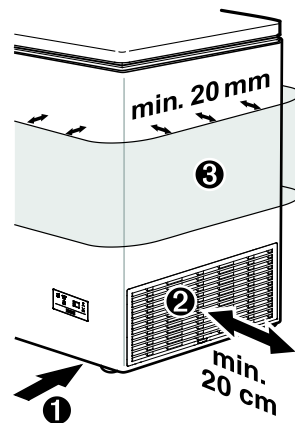

- De standaard EN 378 geeft aan dat hoe meer koelmiddel het apparaat bevat, des te groter de ruimte moet zijn waarin het apparaat zich bevindt. In ruimten die te klein zijn, kan zich een brandbaar gas-luchtmengsel ontwikkelen in geval van lekkage. De installatieruimte moet bij gebruik van 8 g koelvloeistof minimaal 1 m<sup>3</sup> groot zijn. Het naamplaatje binnen het apparaat bevat informatie over het koelmiddel.

### Afmetingen (mm)

Model	A	B	C
CFf 1870	825	1045	702
CFf 2080	825	1255	702
CFf 2500	825	1675	702
CFd 2085	825	1255	709
CFd 2505	825	1675	709

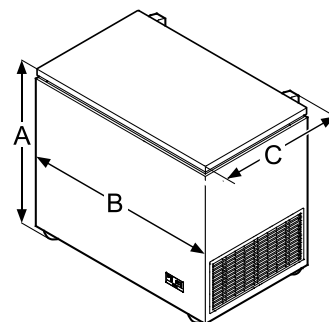

## Elektrische verbinding

Gebruik het apparaat alleen met **wisselstroom (AC)**.

Het toegestane voltage en de frequentie worden aangegeven op het typeplaatje. De positie van het typeplaatje wordt weergegeven in het hoofdstuk **Beschrijving van het apparaat**.

De stekker moet juist zijn geaard en worden beschermd door een zekering.

De uitschakelstroom van de zekering moet tussen de 10 A en 16 A liggen.

**De stekker mag niet worden geplaatst achter het apparaat en moet eenvoudig toegankelijk zijn.**

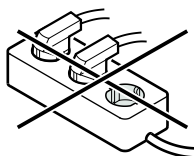

Het apparaat niet verbinden met een verlengsnoer of verdeeldoos.

Gebruik geen autonome omvormers (omzetting van gelijkstroom naar wisselstroom/driefasenstroom) of energiebesparende stekkers. Risico op schade aan het elektronisch bedieningssysteem.

## Energie besparen

- Zorg altijd voor een goede ventilatie. De afdekventilatieopeningen of het rooster niet bedekken.
- Plaats het apparaat niet in direct zonlicht of nabij fornuizen, radiatoren of soortgelijke warmtebronnen.
- Het energieverbruik is afhankelijk van de installatie-omstandigheden, met name de omgevingstemperatuur.
- Open het apparaat zo min mogelijk en zo kort mogelijk.
- Berg **ingepakte** artikelen logisch op.
- Houd alle etenswaren goed verpakt en afgedekt om te voorkomen dat de buitenkant bevroert.
- Laat warme etenswaren altijd afkoelen tot kamertemperatuur voordat u ze **verpakt** in het apparaat plaatst.
- Als het apparaat een dikke laag ijs bevat: ontdooi het apparaat.

Verzameling van stof verhoogt het energieverbruik:

- Maak regelmatig de ventilatie-openingen van de motorruimte schoon om ze stof-vrij te houden.

## Bedieningselementen

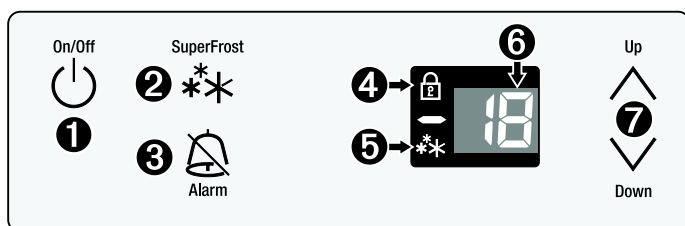

- 1 On/Off (AAN/UIT)-knop
- 2 Knop SuperFrost
- 3 Knop hoorbare waarschuwing aan/uit
- 4 LED kinderslot
- 5 LED SuperFrost
- 6 Temperatuurdisplay
- 7 Instelknoppen temperatuur

## Het apparaat in- en uitschakelen

U wordt aangeraden het apparaat te reinigen voordat u het de eerste keer inschakelt (zie **Reiniging**).

**Het apparaat inschakelen:** Druk op de **ON/OFF (Aan/Uit)**-knop tot het schermje van de temperatuurweergave oplicht.

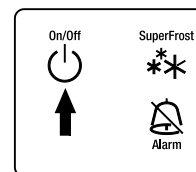

- De twee verlichte streepjes van de digitale temperatuurweergave lichten op tot een temperatuur van 0°C is bereikt.
- Als de temperatuur lager is dan 0°C, geeft de digitale temperatuurweergave de temperatuur binnen het apparaat aan.
- Het apparaat moet 6 uur "AAN" staan voordat de gebruiker daar bevroren voedsel in kan leggen.

**Het apparaat uitschakelen:** Druk ongeveer 3 seconden op de **ON/OFF (Aan/Uit)**-knop zodat de temperatuurweergave uitgaat.

## Temperatuur instellen

- **De temperatuur verlagen:** Druk op de onderste knop **Down (Omlaag)**.
- **De temperatuur verhogen:** Druk op de bovenste knop **Up (Omhoog)**.
- Wanneer u de temperatuur invoert, knippert de ingestelde temperatuur op het schermje.
- U kunt de instellingen veranderen in stappen van 1°C door de knop nogmaals kort in te drukken. Als u de knoppen ingedrukt houdt, verandert de temperatuur sneller.
- De elektronische bediening schakelt automatisch circa 5 seconden om nadat u de knop voor het laatst hebt ingedrukt, en de actuele temperatuur in de vriezer wordt weergegeven.

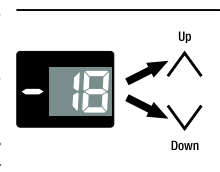

## Hoorbaar waarschuwingssignaal

Het hoorbare waarschuwingssignaal helpt bij het beschermen van de bevroren verpakte levensmiddelen en om energie te besparen.

- Het klinkt als de deksel langer dan circa 60 seconden geopend is.
- Het klinkt als het niet koud genoeg is in het vriesvak. Het schermje van de temperatuurweergave knippert eveneens.

Schakel het hoorbare signaal uit met een druk op de knop **ALARM**.

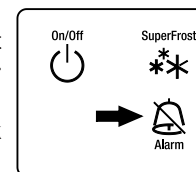

## Display stroomstoring

Als **nA** op de display verschijnt en het alarm klinkt, dan betekent dit dat de temperatuur van de vriezer tijdens de afgelopen uren of dagen teveel is gestegen als gevolg van een stroomstoring.

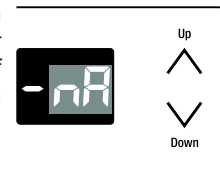

Om de weergave van **nA** en het alarm te sluiten, drukt u op de knop **ALARM**. Het alarm stopt direct en de hoogst geregistreeerde temperatuur tijdens de stroomstoring wordt weergegeven. Deze temperatuur wordt gedurende 1 minuut weergegeven. Om de weergave van deze hoogste temperatuur direct uit te schakelen, drukt u nogmaals op de knop **ALARM**, waarna de display de huidige temperatuur van het apparaat weergeeft.



Controleer de kwaliteit van de verpakte etenswaren en de geschiktheid voor consumptie voor het geval ze te warm zijn geworden of zelfs zijn ontdooid.







## NL Instelmodus



In de instelmodus kunt u het kinderslot instellen en de helderheid van de display aanpassen. Het kinderslot is ontworpen om te voorkomen dat het apparaat per ongeluk wordt uitgeschakeld.



### Het kinderslot activeren

Druk gedurende 5 seconden op  . Display = 



 Display = 



 Display = 



 Display = 



 Display = 

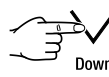

### Het kinderslot deactiveren

Druk gedurende 5 seconden op  . Display = 



 Display = 



 Display = 



 Display = 

 Display = 

### De helderheid van de display instellen



Druk gedurende 5 seconden op  . Display = 

 Display = 

 Display = 

Gebruik de knoppen  en  om de gewenste instelling te selecteren.

**h1** = minimale helderheid  
**h5** = maximale helderheid

 Display = 

 De aangepaste helderheid wordt na een minuut geactiveerd.

### Opmerking

Als een knop wordt ingedrukt, licht de display een minuut met de maximale helderheid op.

Bij het in bedrijf nemen van het apparaat is de aangepaste helderheid alleen actief nadat de ingestelde binnentemperatuur van het apparaat is bereikt.

## Bevriezen

Verse etenswaren moeten zo snel mogelijk worden verpakt en diepgevroren. Hiervoor zorgt de optie SuperFrost.

De maximale hoeveelheid etenswaren in kg die in 24 uur kan worden bevroren, staat op het typeplaatje (Capaciteit vriezer).

Opmerking: De bovenste stapellimiet is de bovenrand van de vriezermand!

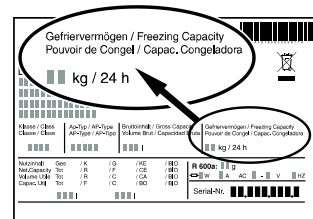

## SuperFrost

- De functie SuperFrost wordt gebruikt om de vriestijd van verse etenswaren te verkorten.

- Druk op de knop **SuperFrost**. Het lampje SuperFrost licht op.

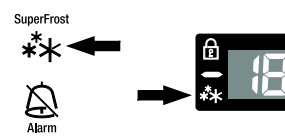

Zo gebruikt u de functie **SuperFrost**:

- Druk voor een kleine hoeveelheid verse etenswaren van circa 2 tot 5 kg op de knop **SuperFrost** 6 uur voordat u de verse levensmiddelen opbergt.
- Druk voor een grote hoeveelheid verse etenswaren van meer dan 5 kg op de knop **SuperFrost** 24 uur voordat u de verse levensmiddelen opbergt.

**Opmerking:** De functie **SuperFrost** zal automatisch uitschakelen. Afhankelijk van de hoeveelheid etenswaren die in de vriezer zijn geplaatst, is dit normaal gesproken na 48 tot maximaal 72 uur. Als u op de knop SuperFrost drukt, schakelt de compressor mogelijk pas na 8 minuten in. Dat komt door de geïntegreerde schakelaar voor het vertragen van de verhoging die is ontworpen om de levensduur van de vrieseenheid te verlengen.

Om energie te besparen, kunt u SuperFrost uitschakelen voordat de 48 uur zijn verlopen door nogmaals op de knop SuperFrost te drukken. Zorg ervoor dat de temperatuur minimaal -18°C is.

### U moet de functie SuperFrost niet inschakelen:

- bij het plaatsen van etenswaren in de vriezer;
- bij het dagelijks bevroren van maximaal circa 2kg aan etenswaren.

## Opmerkingen over bevriezen

- Berg identieke voedselproducten altijd samen op.
- Verpak** etenswaren die u zelf befrist in hoeveelheden die geschikt zijn voor uw huishouden. Om ervoor te zorgen dat de etenswaren door en door bevroren, moet u de volgende hoeveelheden niet overschrijden per verpakking: fruit, groenten: tot 1 kg; vlees: tot 2,5 kg.
- Om snel te bevriezen, moeten de etenswaren in aanraking komen met de binnenwanden wanneer u ze in de vriezer plaatst.
- Verpak** bevroren etenswaren in standaard diepvrieszakken of herbruikbaar plastic, metalen of aluminium containers.
- Laat verse etenswaren die nog bevroren moeten worden, niet in aanraking komen met reeds bevroren etenswaren. Houd de pakken altijd los van elkaar zodat ze niet aan elkaar plakken.
- Schrijf altijd de datum en inhoud op de verpakking en overschrijd de genoemde bewaartijd voor de etenswaren niet.
- Bevries geen flessen en blikjes die koolzuurhoudende dranken bevatten, omdat deze kunnen ontploffen.
- Neem alleen de hoeveelheid etenswaren uit de vriezer die direct nodig zijn om te ontdoien. Gebruik etenswaren die zijn ontdooid, zo snel mogelijk in bereide maaltijden.

Bevroren etenswaren kunnen op de volgende manier worden ontdooid:

- in een heteluchtoven
- in een magnetron
- bij kamertemperatuur
- in de koelkast

## Apparatuur

### LED-lampje binnenkant

Er is een standaard LED-lamp geïnstalleerd om het interieur van het apparaat te verlichten.

Het lampje aan de binnenkant schakelt automatisch in als het deksel open gaat en schakelt weer uit als het wordt gesloten.

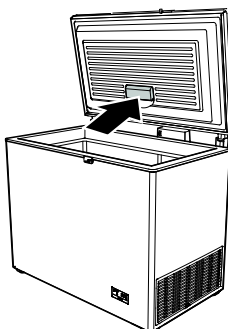

### De lamp vervangen

Als de lamp defect is, kunt u deze vervangen waarbij u met het volgende rekening moet houden.

1. **Trek de stekker uit het stopcontact of schakel de zekering uit.**
2. Verwijder het deksel in de richting van de pijl. 

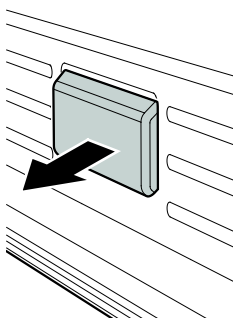

U mag uitsluitend originele LED-lampen van de fabrikant van het apparaat gebruiken. De lamp is verkrijgbaar bij de klantendienst of bij gespecialiseerde dealers.

### **⚠ WAARSCHUWING!**

**Bij gebruik van een LED-lamp van een andere fabrikant, bestaat het gevaar van oververhitting of brand.**

### Mand CFf

De stabiele manden ondersteunen de opslag van veelgebruikte bevroren artikelen en maken een ergonomische toegang mogelijk.



Het bovenrand van de mand is het limiet voor het hoogste laadniveau.

### Manden CFd

Doordat de handgrepen verstelbaar zijn, kunnen de manden voor verschillende toepassingen worden gebruikt.

De manden kunnen aan de handgrepen worden opgehangen in het frame van de vriezer.

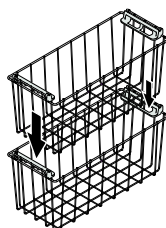

De manden kunnen op elkaar worden geplaatst door de bovenste mand te plaatsen op de naar binnen gevouwen handgrepen. Druk hiervoor de handgreep omlaag, til hem op en kantel hem naar binnen.

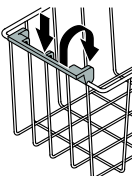

### Slot

Deze vergrendeling is alleen uitgerust voor het CFd-model. Een vergelijkbare vergrendeling kan worden geïnstalleerd op het CFf-model. De vergrendeling is uitgerust met een veilig mechanisme.

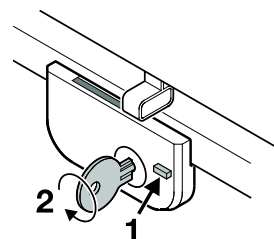

### Het apparaat vergrendelen

- 1 Druk op de knop en houd deze ingedrukt.
- 2 Draai de sleutel 90°.

### Vrieslade

In de vrieslade kunt u kleine items (bessen, kruiden, gehakte groenten) langzaam invriezen.

Spreid de bevroren items op de vrieslade (zo plakken de stukken fruit niet aan elkaar en behouden ze hun vorm).

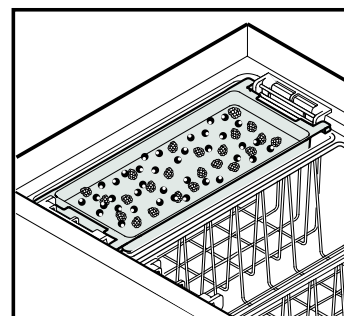

U kunt de vrieslade op de mand leggen of in de binnencontainer schuiven en zo als verdeler worden gebruikt.

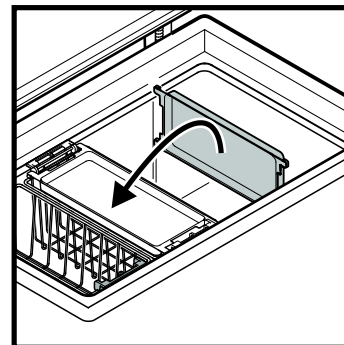

### Koudeopslag-accu

In het geval van een stroomstoring vertraagt de koudeopslag-accu de temperatuurverhoging in het vriesvak.

Plaats de accu wanneer u de vriezer voor het eerst aanzet in rechtstreeks contact met de zijwanden en de vloer van de binnencontainer zodat hij snel bevroert.

Als de accu volledig bevroren is, plaatst u hem bovenop de binnencontainer.

Plaats hiervoor de vrieslade met de accu in een van de bovenste manden.

Als de vrieslade nog steeds als verdeler moet worden gebruikt, plaatst u de accu in de mand direct bovenop de bevroren goederen.

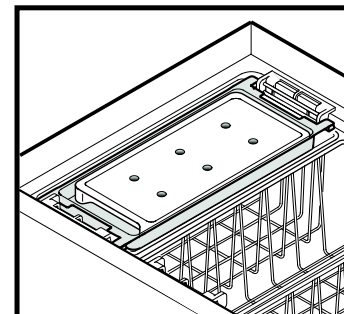

De accu wordt alleen meegeleverd in het model CFd. Een extra accu is verkrijgbaar bij de klantendienst of bij gespecialiseerde dealers.

## NL StopFrost-systeem

Dit systeem beperkt de vorming van rijp of ijs zodat het apparaat minder vaak ontdooid moet worden.

De vorming van rijp of ijs is afhankelijk van het gebruik en de omstandigheden.

### Belangrijke opmerking

**Om voor een goede werking te zorgen, mag de opening van het StopFrost-systeem aan de achterkant van het deksel niet worden gesloten.**

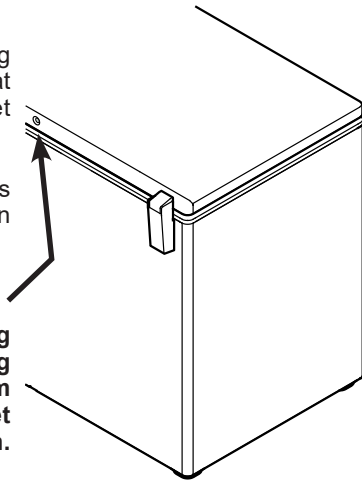

## Ontdooien

Nadat het apparaat enige tijd is gebruikt, vormt zich een laag rijp of ijs op de binnenwanden. Hierdoor neemt het energieverbruik toe.

- Schakel SuperFrost in een dag voordat u gaat ontdooien om de etenswaren extra koud te maken.
- Schakel het apparaat uit om te ontdooien. De stekker uit het stopcontact trekken.
- Wikkel de bevroren etenswaren, indien mogelijk nog in de vriesmand, in papier of dekens en bewaar ze op een koele plek.
- Verwijder de stop uit de afvoeropening voor het dooiwater. Verwijder de verdeelwand of de vrieslade en plaats deze onder het apparaat zodat het ontdooide water via de afvoeropening in de verdeelwand of de vrieslade terecht komt.
- Laat het deksel tijdens het ontdooien open. Dweil het overgebleven water op na het ontdooien en reinig het apparaat.

**Geen mechanische apparaten of andere kunstmatige hulpmiddelen voor ontdooiing gebruiken anders dan die door de fabrikant zijn aanbevolen.**

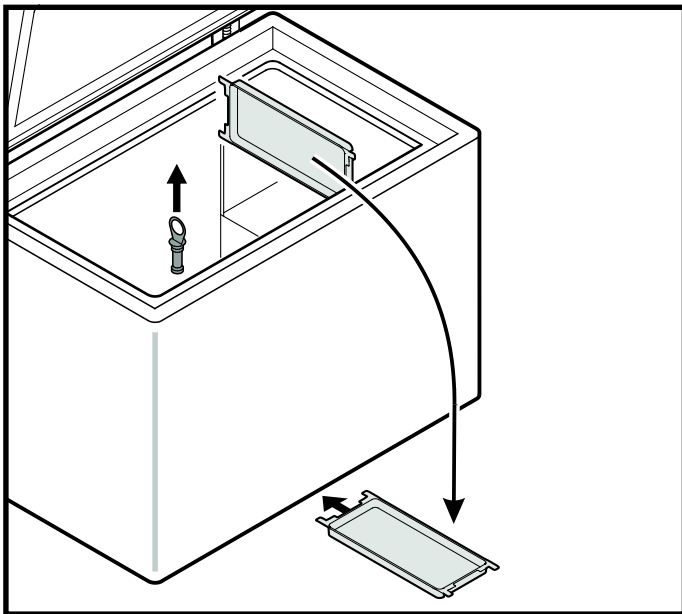

## Reiniging

Het niet volgen van deze instructies kan leiden tot bedorven etenswaren.

Trek altijd de stekker uit het stopcontact voordat u gaat schoonmaken. Trek de stekker uit het stopcontact of schakel de zekering uit.

Oppervlakken in het opberggebied voor etenswaren moeten regelmatig worden schoongemaakt. Berg alleen verpakte etenswaren op.

Als de deur gedurende langere tijd open blijft staan, kan de temperatuur in de vakken van het apparaat aanzienlijk stijgen.

- Reinig de binnenkant, de onderdelen van het apparaat en buitenwanden met lauw water en een beetje schoonmaakmiddel. Gebruik geen chemische oplosmiddelen of schoonmaakmiddelen die zand of zuur bevatten.
- Ventilatie motorcompartiment
  - Open het deksel niet.
  - Maak de ventilatie-openingen schoon met een stofzuiger of borstel.
  - We raden aan om deze elke 3 tot 6 maanden schoon te maken.

### ⚠ LET OP

Risico op schade aan de onderdelen van het apparaat en kans op letsel door hete stoom.

Gebruik geen stoomreinigers om het apparaat schoon te maken.

- Zorg ervoor dat het reinigingswater niet in de elektrische componenten of ventilatieroosters komt.
- Maak alle onderdelen goed droog met een doek.
- De ventilatieroosters moeten regelmatig worden schoongemaakt. Stofophoping verhoogt het energieverbruik. Zorg ervoor dat geen van de draden of andere onderdelen worden verplaatst, gebogen of beschadigd.
- Beschadig het typeplaatje aan de binnenzijde van het apparaat niet. Dit is erg belangrijk voor onderhoudsdoeleinden.

Als het apparaat gedurende langere tijd leeg blijft, moet u het uitschakelen, ontdooien, schoonmaken en drogen en moet de deur open blijven staan om schimmelvorming te voorkomen.



## Storingen

Het apparaat is ontworpen en gemaakt voor een langdurige betrouwbare levensduur zonder storingen. Als desondanks een storing optreedt tijdens gebruik dient u te controleren of dit het gevolg is van onjuist gebruik. Houd er rekening mee dat ook tijdens de garantieperiode de daaruit voortvloeiende servicekosten door de eigenaar moeten worden betaald.

U kunt de volgende storingen mogelijk zelf verhelpen:

- **Het apparaat werkt niet:** de controlelampjes lichten niet op.
  - Zit de stekker goed in het stopcontact?
  - Is de zekering intact?
- **Hard geluid bij gebruik:**
  - Staat het apparaat stevig op de grond?
  - Zorgt het apparaat voor trillingen bij objecten of meubels die in de buurt staan? Let op: geluid door het koelcircuit kan niet worden voorkomen.
- **De temperatuur is niet laag genoeg:**
  - Is de temperatuurinstelling juist (zie "De temperatuur instellen")?
  - Zijn er buitensporig grote hoeveelheden vers voedsel geplaatst in het apparaat? Bekijk de temperatuurweergave gedurende de komende 24 uur.
  - Geeft de apart geïnstalleerde thermometer de juiste waarde weer?
  - Werkt het ventilatiesysteem naar behoren?
  - Is het apparaat te dicht bij een hittebron geïnstalleerd?

Als op de display F4 of F5 verschijnt, is in het apparaat een storing opgetreden. Neem in dat geval contact op met de klantendienst.

Als geen van bovenstaande oorzaken van toepassing is en u kunt de storing niet zelf verhelpen, neem dan contact op met de dichtstbijzijnde klantenservice waarbij u het type apparaat ①, onderhoudsnummer ② en apparaatnummer ③ aangeeft als weergegeven op het typeplaatje.

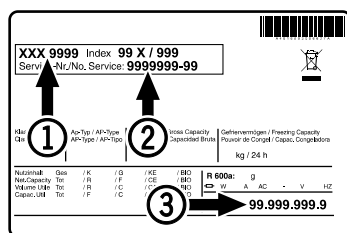

## Uw apparaat uitschakelen

Als u apparaat voor langere tijd niet gebruikt, dan moet u het uitschakelen en de stekker uit het stopcontact halen of de zekering losschroeven.

Reinig het apparaat en laat het deksel open om onaangename geuren te voorkomen.

Het apparaat voldoet aan de relevante veiligheidsnormen en de EU Richtlijnen 2014/30/EU, 2014/35/EU, 2009/125/EG en 2011/65/EU.