

INVENTUM

maakt 't moment

BUILT-IN MICROWAVE OVEN • KOMBI-MIKROWELLE • FOUR MICRO-ONDES

inbouw combi magnetron

IMC6125F



- gebruiksaanwijzing
- instruction manual
- Gebrauchsanleitung
- mode d'emploi

5 JAAR
INVENTUM
GARANTIE

OMRUIL
SERVICE

OER
HOLLANDS
SINDS 1908

Nederlands

1. veiligheidsvoorschriften	pagina 4	11. snelstart	pagina 11
2. productomschrijving	pagina 8	12. ontdooien	pagina 11
3. voor het eerste gebruik	pagina 8	13. voorgeprogrammeerde menu's	pagina 11
4. klok instellen	pagina 9	14. kinderslot	pagina 13
5. kookwekker instellen	pagina 9	15. extra's	pagina 13
6. koken in de magnetron	pagina 9	16. reiniging & onderhoud	pagina 13
7. grillen of combinatie koken	pagina 10	17. problemen & oplossingen	pagina 14
8. hete lucht met voorverwarm-functie	pagina 10	18. installatie voorschrift	pagina 14
9. hete lucht zonder voorverwarmen	pagina 10	19. product kaart	pagina 17
10. koken met meerdere functies	pagina 11	<i>algemene service- en garantievoorwaarden</i>	<i>pagina 60</i>

English

1. safety instructions	page 18	11. quick start	page 25
2. product description	page 22	12. defrosting	page 25
3. prior to first use	page 22	13. preprogrammed menus	page 25
4. setting the clock	page 23	14. child lock	page 27
5. setting the kitchen timer	page 23	15. extras	page 27
6. preparing food in the microwave oven	page 23	16. cleaning & maintenance	page 27
7. grilling or combined preparation	page 24	17. problems & solutions	page 28
8. hot air with preheating mode	page 24	18. installation instruction	page 28
9. hot air without preheating	page 24	19. product fiche	page 31
10. preparing food with several modes	page 25	<i>general terms and conditions of service and warranty</i>	<i>page 62</i>

Deutsch

1. Sicherheitshinweise	Seite 32	11. Schnellstart	Seite 39
2. Produktbeschreibung	Seite 36	12. Auftauen	Seite 39
3. Vor dem ersten Gebrauch	Seite 36	13. Vorprogrammierte Menüs	Seite 39
4. Uhr einstellen	Seite 37	14. Kindersicherung	Seite 41
5. Küchenwecker einstellen	Seite 37	15. Extras	Seite 41
6. Zubereitung in der Mikrowelle	Seite 37	16. Reinigung & Pflege	Seite 41
7. Grillen oder Kombination von Funktionen	Seite 38	17. Störungen & Lösungen	Seite 42
8. Heißluft mit Vorheizfunktion	Seite 38	18. Installations-Vorschrift	Seite 42
9. Heißluft ohne Vorheizen	Seite 38	19. Produktkarte	Seite 45
10. Zubereitung mit mehreren Funktionen	Seite 39	<i>Allgemeine Service- und Garantiebedingungen</i>	<i>Seite 64</i>

Français

1. consignes de sécurité	page 46	11. démarrage rapide	page 53
2. description du produit	page 50	12. décongélation	page 53
3. avant la toute première utilisation	page 50	13. menus préprogrammés	page 53
4. réglage de l'horloge	page 51	14. verrouillage enfant	page 55
5. réglage du minuteur de cuisson	page 51	15. suppléments	page 55
6. cuisson dans le micro-ondes	page 51	16. nettoyage et entretien	page 55
7. gril ou cuisson combinée	page 52	17. problèmes et solutions	page 56
8. air chaud avec fonction de préchauffage	page 52	18. instructions d'installation	page 56
9. air chaud sans fonction de préchauffage	page 52	19. fiche du produit	page 59
10. cuisson avec plusieurs fonctions	page 53	<i>conditions générales de garantie et de service</i>	<i>page 66</i>

1 veiligheidsvoorschriften

- **Lees eerst de gebruiksaanwijzing aandachtig en geheel door voordat u het apparaat gaat gebruiken en bewaar deze zorgvuldig voor latere raadpleging.**
- Gebruik dit apparaat uitsluitend voor de in de gebruiksaanwijzing beschreven doeleinden. Gebruik geen agressieve reinigingsmiddelen in dit apparaat. Deze combi magnetron is alleen geschikt om te verwarmen. Het apparaat is niet geschikt voor industrieel of laboratorium gebruik.
- Probeer de combi magnetron niet te gebruiken met de deur open. Dit kan resulteren in een gevaarlijke blootstelling aan micro-energie. De veiligheidshaken niet stuk maken of aanpassen.
- Plaats geen voorwerp tussen de deur van de combi magnetron. Zorg ervoor dat de deur en de afdichting altijd schoon blijven.
- Als de deur of de afdichting beschadigd is, mag de combi magnetron niet meer gebruikt worden totdat deze gemaakt is door een expert.
- **Let op:** Vloeistoffen en ander voedsel mogen niet opgewarmd worden in gesloten conservenblikken, omdat deze kunnen exploderen door de druk.
- Reparaties aan elektrische apparaten dienen uitsluitend door vakmensen uitgevoerd te worden. Het is gevaarlijk om een reparatie uit te voeren waarbij de behuizing van het apparaat geopend moet worden. De behuizing beschermt tegen blootstelling aan micro-energie.
- Het apparaat buiten bereik van kinderen houden. Kinderen beseffen de gevaren niet, die kunnen ontstaan bij het omgaan met elektrische apparaten. Laat kinderen daarom nooit zonder toezicht met elektrische apparaten werken. Houd het apparaat en het snoer buiten bereik van kinderen jonger dan 8 jaar.
- Het apparaat kan worden gebruikt door kinderen van 8 jaar en ouder en door personen met beperkte fysieke, zintuiglijke of mentale vermogens of gebrek aan ervaring of kennis, wanneer zij het apparaat onder toezicht gebruiken of zijn geïnstrueerd over het veilige gebruik ervan en zij de daaruit voortkomende gevaren begrijpen.

- Kinderen mogen niet met het apparaat spelen.
- Het apparaat mag niet door kinderen worden gereinigd of onderhouden, tenzij dit onder toezicht gebeurt.
- Gebruik alleen materialen die geschikt zijn voor gebruik in de combi magnetron.
- De combi magnetron moet regelmatig gereinigd worden. Verwijder eventuele voedselresten.
- Houd de combi magnetron in de gaten wanneer u voedsel verwarmt in een plastic of papieren bakje. Het kan namelijk spontaan ontbranden.
- In geval van rook de combi magnetron uitschakelen en de stekker uit het stopcontact verwijderen. Houd de deur gesloten om de vlammen te verstikken.
- Laat het voedsel niet te gaar worden.
- Gebruik de binnenkant van de combi magnetron niet als opbergruimte. Bewaar er geen koekjes, brood, etc. in.
- Verwijder metalen sluitstrips en metalen handgrepen van papieren of plastic bakjes/zakjes voordat deze in de combi magnetron geplaatst wordt.
- Installeer de combi magnetron alleen volgens de instructies.
- Eieren in de schaal en hard gekookte eieren mogen niet in de combi magnetron verwarmd worden, omdat ze kunnen exploderen. Zelfs nadat de combi magnetron al uitgeschakeld is.
- Gebruik het apparaat niet wanneer de stekker, het snoer of het apparaat beschadigd is, of wanneer het apparaat niet meer naar behoren functioneert of wanneer het gevallen of op een andere manier beschadigd is. Raadpleeg dan de winkelier of onze technische dienst. In geen geval de stekker of het snoer zelf vervangen.
- Het apparaat uitsluitend binnenshuis gebruiken en opbergen.
- De combi magnetron niet gebruiken in de buurt van water, een vochtige kelder/ garage of in de buurt van een zwembad.
-  Vermijdt het aanraken van de warme oppervlakken wanneer het apparaat ingeschakeld is. **De binnenkant wordt heet!**
- De ventilatieopeningen nooit afdekken.
- Het netsnoer nooit scherp buigen of over hete delen laten lopen.
- Het niet schoon houden van de combi magnetron kan leiden tot slijtage wat weer effect heeft op de levensduur en kan resulteren in gevaarlijke situaties.
- De inhoud van babyflessen en potjes babyvoeding moeten doorgeroerd of geschud worden voor de consumptie.



Controleer de temperatuur om brandwonden te voorkomen.

- **Let op:** Het verwarmen van vloeistoffen kan resulteren in explosief overkoken van de vloeistof. Ook nadat de combi magnetron al uitgeschakeld is. Let goed op als het kopje of bakje uit de combi magnetron gehaald wordt. Plaats daarom altijd een kunststof of keramieken lepeltje in het kopje tijdens het verwarmen.
- De combi magnetron is niet geschikt om gebruikt te worden met een timer of een aparte afstandsbediening.
- Zorg er altijd voor dat het apparaat op een stevige, vlakke ondergrond staat.
- Sluit het apparaat alleen aan op wisselstroom, op een randgeaarde wandcontactdoos, met een netspanning overeenkomstig met de informatie aangegeven op het typeplaatje van het apparaat.
- Laat het apparaat niet onbeheerd achter indien het apparaat in werking is.
- Indien u het apparaat wilt verplaatsen, dient u ervoor te zorgen dat het apparaat uitgeschakeld is. U dient bij het verplaatsen van het apparaat beide handen te gebruiken.
- Het apparaat nooit gebruiken met onderdelen die niet door de fabrikant zijn aanbevolen of geleverd.
- Niet aan het snoer c.q. het apparaat trekken om de stekker uit de wandcontactdoos te halen. Het apparaat nooit met natte of vochtige handen aanraken.
- Als u besluit het apparaat, vanwege een defect, niet langer te gebruiken, adviseren wij u, nadat u de stekker uit de wandcontactdoos heeft verwijderd, het snoer af te knippen. Breng het apparaat naar de betreffende afvalverwerkingsafdeling van uw gemeente.
- Indien het apparaat na het inschakelen niet functioneert, dan kan de zekering of de aardlekschakelaar in de elektra verdeelkast zijn aangesproken. De groep kan te zwaar zijn belast of een aardlekstroom kan zijn opgetreden.
- Ga bij storing nooit zelf repareren; het doorslaan van de beveiliging in het apparaat kan duiden op een defect, dat niet wordt verholpen door verwijdering of vervanging van deze beveiliging. Het is noodzakelijk dat er uitsluitend originele onderdelen gebruikt worden.
- Dompel het apparaat, het snoer of de stekker nooit onder in water.

- Dit apparaat is uitsluitend geschikt voor huishoudelijk gebruik. Wanneer het apparaat oneigenlijk gebruikt wordt, kan er bij eventuele defecten geen aanspraak op schadevergoeding worden gemaakt en vervalt het recht op garantie.
- Let op met de volgende materialen of ze wel of niet in de combi magnetron gebruikt mogen worden:

- aluminium folie	ja*
- papier	ja**
- huishoudfolie	ja
- aluminium bak	nee
- magnetron servies	ja
- hittebestendig plastic	ja
- ongeglazuurd aardewerk	nee
- metalen kookgerei	nee
- ovenvast glas en keramiek	ja
- normaal glas	ja
- metalen sluitstrip	nee
- bord met metalen sierrand	nee
- kwikthermometer	nee
- afgesloten pot	nee***
- fles met nauwe hals	nee
- braadzak	ja

- * Gebruik kleine stukjes om te voorkomen dat dunnere gedeelten van bijvoorbeeld kip te snel gaar worden.
- ** Gebruik niet gedecoreerd keukenpapier voor het afdekken van voedsel en voor de opname van vetten.
- *** Verwijder het deksel en let op dat de pot niet te lang verwarmd wordt. Het glas kan barsten.

-  Klein huishoudelijke apparaten horen niet in de vuilnisbak. Breng ze naar de betreffende afvalverwerkingsafdeling van  uw gemeente.

2 productomschrijving

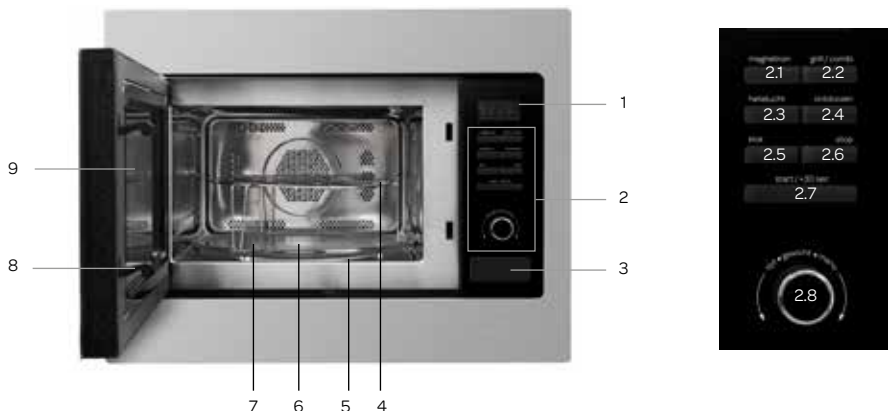

1. Display
2. Bedieningspaneel
3. Deur open knop
4. Rooster (alleen met grill/hete lucht functie gebruiken)
5. Ring voor draaiplateau
6. Nokje voor draaiplateau
7. Draaiplateau
8. Deur met veiligheidshaken
9. Kijkvenster
- 2.1 Knop voor magnetron functie
- 2.2 Knop voor grill/combinatiestand
- 2.3 Knop voor hetelucht functie
- 2.4 Knop voor ontdooi-functie
- 2.5 Knop voor de klok
- 2.6 STOP-knop en resetknop
- 2.7 START/ + 30 SEC-knop
- 2.8 Instelknop of kiezen van een menu 

3 voor het eerste gebruik



Voordat u het apparaat voor de eerste keer in gebruik neemt, dient u als volgt te werk te gaan: pak de combi magnetron voorzichtig uit en verwijder al het verpakkingsmateriaal en eventuele promotionele stickers. De verpakking (plastic zakken en karton) buiten het bereik van kinderen houden. Controleer na het uitpakken het apparaat zorgvuldig op uiterlijke schade, mogelijk ontstaan tijdens transport. Controleer of de spanning overeenkomt met die vermeld is op het typeplaatje. Voor de installatie van de combi magnetron volgt u de instructies in hoofdstuk 18.

Reinig de combi magnetron en alle accessoires met warm water en een mild reinigingsmiddel. Goed naspoelen met alleen water en droog maken. Het apparaat is nu klaar voor gebruik. De combi magnetron kan bij het eerste gebruik "nieuw" ruiken, dit is volkomen normaal, kan geen kwaad en zal vanzelf verdwijnen.

Het gebruik van de combi magnetron kan het signaal van uw televisie en radio verstoren. Plaats de combi magnetron dus niet in de buurt van dergelijke apparatuur. Plaats de combi magnetron niet in de buurt van warmtebronnen zoals verwarming of fornuis.

4 klok instellen

Zodra u de stekker van de combi magnetron in het stopcontact heeft gedaan, verschijnt op het display 0:00.

- Druk een maal op de knop **KLOK** om de klok in te stellen, de uren zullen knipperen.
- Draai  om het juiste uur in te stellen - 0-23 (24 uren klok).
- Druk nogmaals op de knop **KLOK**, de minuten zullen knipperen.
- Draai  om de juiste minuten in te stellen - 0-59.
- Druk nogmaals op de knop **KLOK** om de juiste tijd te bevestigen. De dubbele punt tussen de uren en de minuten zal gaan knipperen.



- Als de klok niet ingesteld is, zal deze ook niet functioneren. Het display zal op 0:00 blijven staan.

- Als de knop **STOP** ingedrukt wordt tijdens het instellen van de klok, zal het display weer terug springen op de vorige ingave.

5 kookwekker instellen

- Druk twee maal op de knop **KLOK** om de kookwekker in te stellen. **00:00** verschijnt in het display.
- Draai  om het aantal minuten in te stellen. De maximum tijd is 95 minuten.
- Druk op de knop **START/+30 SEC.** om de instelling te bevestigen.
- Wanneer de ingestelde tijd afgelopen is, klinkt er vijf keer een piepsignaal en het display springt weer terug naar de huidige tijd.

6 koken in de magnetron



- Druk op de knop **MAGNETRON** en op het display verschijnt P100. Druk herhaaldelijk op de knop **MAGNETRON** om het wattage te wijzigen of doe dit met de draaiknop  - P100-P80-P50-P30-P10.
- Druk op de knop **START/+30 SEC.** om de instelling van het vermogen te bevestigen.
- Draai  om de juiste kooktijd in te stellen. De kooktijd kan van 0:05 tot 95:00 ingesteld worden.
- Druk op de knop **START/+30 SEC.** om de instelling van de kooktijd te bevestigen en de magnetron te starten.

Magnetronvermogen	Toepassing
P10 = 90 Watt	Zacht maken van boter of ijs
P30 = 270 Watt	Soep, stampot of ontdooien
P50 = 450 Watt	Stampot, vis
P80 = 720 Watt	Rijst, vis, kip, gehakt
P100 = 900 Watt	Opwarmen, melk, water koken, groenten, drankjes heet maken

De stappen van het instellen van de tijd is als volgt:

0-1 minuut	: 5 seconden
1-5 minuten	: 10 seconden
5-10 minuten	: 30 seconden
10-30 minuten	: 1 minuut
30-95 minuten	: 5 minuten

7 grillen of combinatie koken

- Druk op de knop **GRILL/COMBI** en op het display verschijnt **G-1**. Druk herhaaldelijk op de knop **GRILL/COMBI** om het programma te wijzigen of doe dit met de draaiknop  - **C-1, C-2, C-3 of C-4**.
- Druk op de knop **START/+30 SEC.** om de instelling van het programma te bevestigen.
- Draai  om de juiste kooktijd in te stellen. De kooktijd kan van 0:05 tot 95:00 ingesteld worden.
- Druk wederom op de knop **START/+30 SEC.** om het programma te starten.

Combinatiestanden			
Display	Magnetron	Grill	Hete lucht
C-1	●		●
C-2	●	●	
C-3		●	●
C-4	●	●	●

Extra: Als de grill ingesteld is op bijvoorbeeld 10 minuten dan zal er twee keer een piepsignaal klinken halverwege de grilltijd om aan te geven dat het gerecht omgedraaid moet worden.

Sluit de deur als het gerecht gedraaid is en druk op de knop **START/+30 SEC.** om het gerecht verder te grillen.

8 hete lucht met voorverwarm-functie

Het koken met hete lucht werkt hetzelfde als een traditionele oven. De magnetron wordt niet gebruikt. Voordat het gerecht in de oven geplaatst wordt, adviseren wij u de oven voor te verwarmen.



- Druk op de knop **HETELUCHT**. In het display knippert **130°C**.
- Druk herhaaldelijk op de knop **HETELUCHT** of draai  om de temperatuur te wijzigen. De temperatuur kan ingesteld worden van 130 tot 220°C.
- Druk op de knop **START/+30 SEC.** om de temperatuur te bevestigen.
- Druk nogmaals op de knop **START/+30 SEC.** om het voorverwarmen te starten. Wanneer de ingestelde temperatuur bereikt is, zal het piepsignaal twee keer klinken om u er aan te herinneren het gerecht in de oven te plaatsen. De ingestelde temperatuur zal knipperen.
- Plaats het gerecht in de oven, sluit de deur en stel met de draaiknop  de gewenste tijd in. Het maximum is 95 minuten.
- Druk op de knop **START/+30 SEC.** om het bakken te starten.

Extra: De bereidingstijd kan pas ingesteld worden als de oven is voorverwarmd. Wanneer de ingestelde temperatuur bereikt is, moet de deur een keer geopend worden om de bereidingstijd in te stellen.

Als het voorverwarmen langer duurt dan 30 minuten dan zal de magnetron 5 minuten later stoppen met het voorverwarmen.

Het piepsignaal klinkt vijf keer en de magnetron gaat uit.



9 hete lucht zonder voorverwarmen

- Druk op de knop **HETELUCHT**. In het display knippert **130°C**.
- Druk herhaaldelijk op de knop **HETELUCHT** of draai  om de temperatuur te wijzigen. De temperatuur kan ingesteld worden van 130 tot 220°C.
- Druk op de knop **START/+30 SEC.** om de temperatuur te bevestigen.
- Stel met de draaiknop  de gewenste tijd in. Het maximum is 95 minuten.
- Druk op de knop **START/+30 SEC.** om het bakken te starten.

10 koken met meerdere functies

Met de magnetron kunnen maximaal twee functies tegelijk gebruikt worden. Als één van de functies ontdooien is dan zal deze als eerste ingesteld moeten worden. Het piepsignaal klinkt eenmaal na elke stap en voordat de volgende begint.

Voorbeeld: als u voedsel gedurende 5 minuten wilt ontdooien en het daarna wilt opwarmen op 80% magnetronvermogen gedurende 7 minuten, moet u de volgende stappen volgen:

- Druk twee keer op de knop **ONTDOOIEN** en op het display verschijnt **d-2**.
- Stel met de draaiknop  de ontdooitijd op 5 minuten.
- Druk een keer op **MAGNETRON** en zet met de draaiknop  het magnetronvermogen op 80% - **P80**.
- Druk op de knop **START/+30 SEC.** om de instelling te bevestigen.
- Stel met de draaiknop  de opwarmtijd op 7 minuten.
- Druk op de knop **START/+30 SEC.** om het koken te starten.

11 snelstart

- Druk op de knop **START/+30 SEC.** om snel op te warmen op vol vermogen (900 Watt) gedurende 30 seconden. Bij het herhaaldelijk drukken op dezelfde knop wordt de tijd telkens met 30 seconden verlengd. Het maximum is 95 minuten.
- of
- Druk tijdens het gebruik van magnetron, grill, hetelucht, combinatiestanden en ontdooien op tijd op de knop **START/+30 SEC.** om de kooktijd op vol vermogen met 30 seconden te verlengen. Bij het herhaaldelijk drukken op dezelfde knop wordt de tijd telkens met 30 seconden verlengd.

12 ontdooien



ONTDOOIEN OP GEWICHT

- Druk een maal op de knop **ONTDOOIEN** om te ontdooien op gewicht. In het display knippert **d-1**.
- Selecteer met de draaiknop  het gewicht van het te ontdooien voedsel. Het gewicht moet tussen de 100 en 2000 gram zijn.
- Druk op de knop **START/+30 SEC.** om het ontdooien te starten.

ONTDOOIEN OP TIJD

- Druk twee maal op de knop **ONTDOOIEN** om te ontdooien op gewicht. In het display knippert **d-2**.
- Selecteer met de draaiknop  de gewenste tijd in voor het te ontdooien voedsel. De maximale tijdsduur is 95 minuten.
- Druk op de knop **START/+30 SEC.** om het ontdooien te starten.

13 voorgeprogrammeerde menu's

- Draai de knop  naar rechts om het juiste menu te kiezen en **A 1, A 2, A 3..... A 10** verschijnt in het display.
- Druk op de knop **START/+30 SEC.** om het juiste menu te bevestigen.
- Stel met de draaiknop  het gewenste gewicht of portie in van het menu.
- Druk op de knop **START/+30 SEC.** om het menu te starten.

Extra: Het CAKE programma - A8 - gebruikt hetelucht met voorverwarmen op 180°C. Zodra de ingestelde temperatuur bereikt is, klinkt er een piepsignaal om aan te geven dat u de cake in de oven kunt plaatsen. Druk daarna op de knop **START/+30 SEC.** om het bakken te starten.

Kijk op de volgende pagina voor het uitgebreide menu-overzicht.

Overzicht voorgeprogrammeerde menu's

Menu	Gewicht (g)	Display	Gebruikte stand
A 1 OPWARMEN	150 g	150	MAGNETRON P100
	250 g	250	
	350 g	350	
	450 g	450	
	600 g	600	
A 2 AARDAPPELS	1 (± 230 g)	1	MAGNETRON P100
	2 (± 460 g)	2	
	3 (± 690 g)	3	
A 3 VLEES	150 g	150	MAGNETRON P100
	300 g	300	
	450 g	450	
	600 g	600	
A 4 GROENTEN	150 g	150	MAGNETRON P100
	350 g	350	
	500 g	500	
A 5 VIS	150 g	150	MAGNETRON P80
	250 g	250	
	350 g	350	
	450 g	450	
	650 g	650	
A 6 PASTA	50 g (met 450 ml. water)	50	MAGNETRON P80
	100 g (met 800 ml. water)	100	
	150 g (met 1200 ml. water)	150	
A 7 SOEP	200 g	200	MAGNETRON P100
	400 g	400	
	600 g	600	
A 8 CAKE	475 g	475	Voorverwarmen op 180°C
A 9 PIZZA	200 g	200	C-4
	300 g	300	
	400 g	400	
A 10 KIP	500 g	500	C-4
	750 g	750	
	1000 g	1000	
	1200 g	1200	

14 kinderslot

De combi magnetron is voorzien van een kinderslot. Daarmee blokkeert u de complete bediening en kan uw kind het apparaat niet per ongeluk aan zetten.

Kinderslot activeren:

Om de combi magnetron op het kinderslot te zetten, drukt u gedurende 3 seconden op de knop **STOP**. Er klinkt een lange pieptoon en de indicatie voor het kinderslot  licht op. Het display geeft de huidige tijd aan als deze ingesteld is.

Kinderslot verwijderen:

Om het kinderslot weer te de-activeren, drukt u gedurende 3 seconden op de knop **STOP**. Er klinkt een lange pieptoon. De kinderslot indicatie  verdwijnt.

15 extra's

- Tijdens het gebruik van de magnetron kunt u door op de knop **KLOK** te drukken 2-3 seconden de huidige tijd zien.
- Tijdens het gebruik van een functie van de magnetron kunt u zien op welke stand deze staat door op de bijbehorende functieknop te drukken **MAGNETRON** of **GRILL/COMBI**. Het vermogen wordt 2-3 seconden in het display getoond.
- Het piepsignaal klinkt eenmaal elke keer als u bij een nieuwe instelling aan de knop  draait.
- **START/+30 SEC.** moet opnieuw ingedrukt worden als de deur van de magnetron open is geweest tijdens een bereiding.
- Als een programma ingesteld is, maar niet gestart is in vijf minuten, zal de instelling verdwijnen en zal het display de huidige tijd weergeven (indien ingesteld).
- Het piepsignaal klinkt alleen als u goed op de knoppen drukt. Drukt u niet goed op de knoppen dan klinkt er geen signaal en zal de functie niet geactiveerd worden.
- Het piepsignaal klinkt vijf maal om aan te geven dat de bereidingstijd beëindigd is.

16 reiniging & onderhoud

Zet voordat u uw combi magnetron wilt reinigen het apparaat uit, verwijder de stekker uit de wandcontactdoos en laat het apparaat volledig afkoelen.

Binnenkant

Maak de binnenkant van het apparaat na elk gebruik schoon. Gebruik een vochtige doek. Voor een grondige reiniging warm water met afwasmiddel gebruiken en de binnenzijde goed drogen met een doek.

Accessoires

Reinig de losse accessoires zoals het draaiplateau, de ring voor het draaiplateau en het rooster met warm water en afwasmiddel. Deze accessoires mogen ook in de vaatwasmachine gereinigd worden. Maak alles goed droog voordat het weer gebruikt wordt.

Buitenkant

Reinig de buitenkant van het apparaat met een vochtige doek of spons. Indien noodzakelijk kunt u de buitenkant van het apparaat met behulp van een mild afwasmiddel. Reinig ook de deur en het deurrubber goed.

17 problemen & oplossingen

Controleer eerst het onderstaande voordat u contact opneemt met de klantenservice.

Probleem	Oplossing
De combi magnetron functioneert niet	Zit de stekker in het stopcontact? Is de zekering in de meterkast defect?
De combi magnetron warmt niet op	Is de deur goed gesloten? Open de deur en doe deze opnieuw goed dicht.
Het draaiblat maakt lawaai	Reinig de ring voor het draaiblat en de bodem van de combi magnetron.
Het voedsel is niet goed ontdooid	Is het vermogen en de tijd juist ingesteld? Heeft u het voedsel tijdens het ontdooien geroerd of een keer omgedraaid?
Stoom verzamelt aan de binnenkant van de deur, hete lucht komt uit de ventilatieopeningen.	Door het koken van voedsel kan er stoom ontstaan. Het meeste zal vanzelf verdwijnen door de ventilatieopeningen, maar er kan zich ook stoom verzamelen op een koudere plek zoals de ovendeur. Dit is normaal.
De magnetronfunctie is per ongeluk aan gezet zonder iets erin.	De magnetronfunctie mag nooit gebruikt worden zonder dat er voedsel in de magnetron staat. Het is erg gevaarlijk en de magnetron kan defect raken.

18 installatievoorschrift

- De veiligheid tijdens het gebruik is alleen gegarandeerd als de montage technisch correct en in overeenstemming met dit installatievoorschrift is uitgevoerd. De installateur is aansprakelijk voor schade veroorzaakt door een foutieve montage.
- De elektrische aansluiting mag alleen worden uitgevoerd door een bevoegde electriciën. Deze is op de hoogte van de landelijke en regionale veiligheidsvoorschriften waaraan de aansluiting moet voldoen.
- De combi magnetron behoort tot beschermingsklasse I en mag alleen worden gebruikt in combinatie met een geaarde aansluiting. De fabrikant is niet aansprakelijk voor de ongeschikte werking en de mogelijke schade veroorzaakt door ongeschikte elektrische installaties.
- De combi magnetron moet worden aangesloten op een vaste installatie waarin middelen voor uitschakeling zijn ingebouwd, in overeenstemming met de voorschriften van de installatie.
- Zorg ervoor dat de voedingskabel niet bekneld raakt tijdens de installatie of langs scherpe randen loopt. Hij moet zo geplaatst worden dat er geen hete delen van de combi magnetron geraakt worden.
- Het aansluitpunt, de wandcontactdoos en/of de stekker moeten altijd toegankelijk zijn.
- Het keukenmeubel waarin de combi magnetron wordt gemonteerd, moet hittebestendig zijn (> 75°C).
- Controleer of het keukenmeubel waarin de combi magnetron wordt gemonteerd goed vaststaat. Bijvoorbeeld door deze vast te schroeven aan de eraan staande elementen.
- Door verkeerde installatie, aansluiting of montage vervalt de garantie.
- **Attentie:** elke wijziging in het apparaat, inclusief het monteren en het vervangen van de voedingskabel, moet worden uitgevoerd door een erkende installateur.

ELEKTRISCHE AANSLUITING

De netspanning moet overeenstemmen met de spanning weergegeven op het typeplaatje in de combi magnetron. De groep in de meterkast moeten gezekerd zijn met minimaal 16 Ampère elk. De aansluitkabel moet een aderdoorsnede hebben van minimaal 2,5 mm² en een lengte van 1,5 m. Als de kabel te kort is, kunt u de combi magnetron niet alvast aansluiten en tegen de wand plaatsen voordat u de stekker in het stopcontact wilt steken.

HET INBOUWEN VAN DE COMBI MAGNETRON

- Controleer of het keukenmeubel en de uitsparing voldoen aan de gestelde eisen ten aanzien van afmetingen. In onderstaande afbeelding is de afmeting van de uitsparing aangegeven in mm.

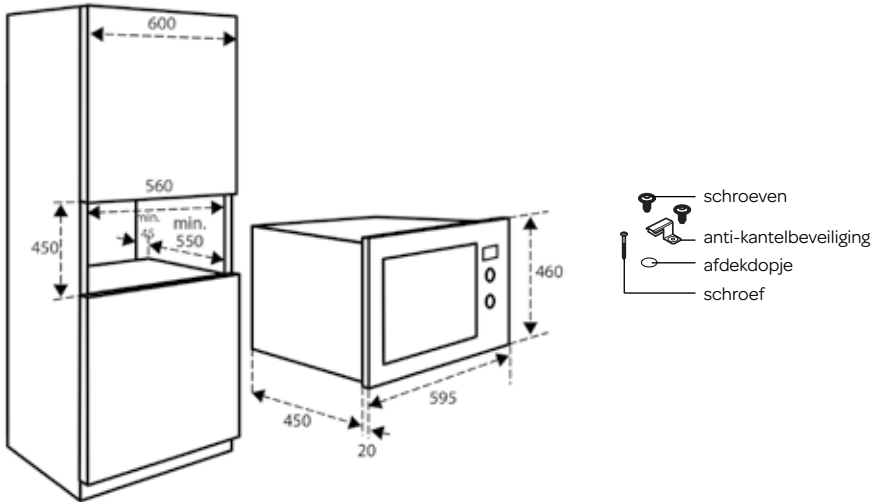

- Lees de instructies op de bijgeleverde aftekenmal.
- Plak de aftekenmal op de bodem van het keukenkastje. Let op dat de middenlijn van de mal ook het midden van het keukenkastje is.

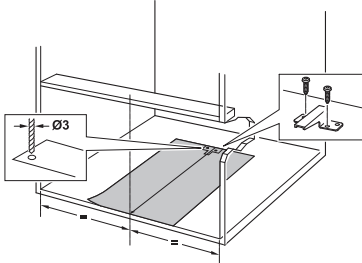

- Plaats de anti-kantelbeveiliging op de juiste plek op de tekening en monteer deze met de bijgeleverde schroeven. Trek nu de tekening los.

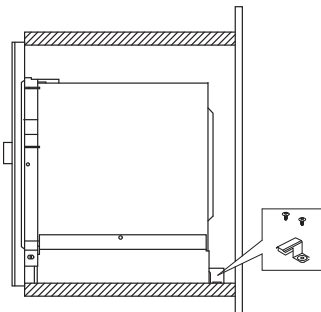

- Schuif de combi magnetron in het keukenkastje. Let op: zorg dat de aansluitkabel niet bekneld raakt en niet bovenop de combi magnetron ligt.

- Open de deur van de combi magnetron. Schroef de combi magnetron aan de voorzijde vast met de bijgeleverde schroef en plaats het kunststof afdekdopje op de schroefkop.

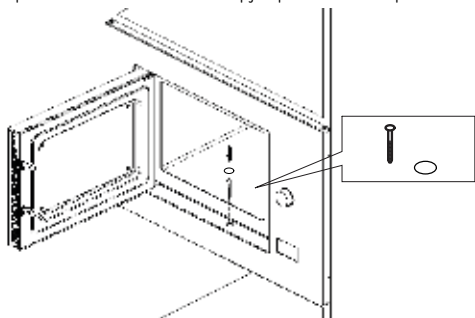

- Sluit de deur en steek de stekker in het stopcontact.
- De combi magnetron is nu gebruiksklaar.

19 productkaart

Fabrikant	INVENTUM
Typenummer	IMC6125F
Type apparaat	inbouw combi magnetron
Aantal ovenruimten	1
Warmtebron per ovenruimte	elektrisch
Uitvoering	
Capaciteit	25 liter
Draaiplateau Ø	315 mm
Afmeting (bxdxh) in mm - binnenzijde	328 x 346 x 226
Technische gegevens	
Afmeting (bxdxh) in mm	595 x 470 x 460
Netto gewicht in kg	21 kg
Elektrische aansluitwaarde -magnetron [W]	1450 watt
Magnetronvermogen	900 watt
Elektrische aansluitwaarde - grill [W]	1100 watt
Elektrische aansluitwaarde - hetelucht [W]	2500 watt
Netspanning [V] / netfrequentie [Hz]	230V/ ~50 Hz

Opmerking: Op het typeplaatje - welke aan de binnenzijde geplaatst is - vindt u de de technische gegevens van de combi magnetron ook vermeldt.

1 safety instructions

- **Carefully and fully read the instruction manual prior to using the appliance and carefully store the manual for future reference.**
- Only use this appliance for the purposes described in the instruction manual. Do not use aggressive cleaning agents in this appliance. This microwave oven is only suitable for heating. The appliance is not suitable for industrial or laboratory use.
- Do not try to use this microwave oven with the door open. This could result in hazardous exposure to micro energy. Do not break or adapt the safety hooks.
- Do not place any object between the door of the microwave oven. Make sure the door and sealing always remain clean.
- When the door or sealing is damaged, the microwave oven should no longer be used until it is repaired by an expert.
- **Caution:** Liquids and other foods may not be heated in closed tin cans, as they can explode due to the pressure.
- Repairs to electrical appliances should only be performed by skilled persons. It is dangerous to perform a repair whereby the base unit of the appliance must be opened. The base unit provides protection against exposure to micro energy.
- Keep the appliance out of reach of children. Children do not see the dangers when handling electrical appliances. Therefore, never allow children to work with electrical appliances without supervision. Keep the appliance and cord out of reach of children younger than 8 years of age.
- The appliance can be used by children of 8 years and older and persons with a limited physical, sensory or mental capacity or lack of experience or knowledge, provided they use the appliance under supervision or have been instructed about its safe use and understand the hazards involved.
- Children are not allowed to play with the appliance.
- The appliance may not be cleaned or maintained by children, unless this is done under supervision.
- Only use materials that are suitable for use in the microwave oven.
- Regularly clean the microwave oven and remove food residues.
- Keep an eye on the microwave oven when heating food in

- a plastic or paper container. It could combust spontaneously.
- In case of smoke, switch off the microwave oven and remove the plug from the socket. Keep the door closed to smother the flames.
 - Do not overcook the food.
 - Do not use the inside of the microwave oven as storage space. Do not store any biscuits, bread, etc. in the appliance.
 - Remove metal closing strips and metal grips of paper or plastic containers/bags before placing them in the microwave oven.
 - Always install the microwave oven in accordance with the instructions.
 - Eggs in their shells and hard-boiled eggs should not be heated in the microwave oven, as they could explode. Even after the microwave oven has been switched off.
 - Do not use the appliance if the plug, cord or appliance are damaged, or if the appliance no longer functions properly or if it is damaged in any other way. If this is the case, consult the shop or our technical service. Never replace the plug or cord yourself.
 - Only use and store the appliance indoors.
 - Do not use the microwave oven near water, a damp basement/ garage or near a swimming pool.
 -  Avoid contact with hot surfaces when the appliance is switched on. **The inside becomes hot!**
 - Never cover the ventilation holes.
 - Never bend the power cord sharply or allow it to run across hot parts.
 - Not keeping the microwave oven clean could result in wear and tear which, in its turn, will have an effect on the life span and could result in dangerous situations.
 - The contents of baby bottles and jars of baby food should be stirred or shaken prior to consumption. Check the temperature to prevent burns.
 - **Caution:** Heating liquids could result in explosive boiling over of the liquid. Also after the microwave oven has been switched off. Be careful when removing the cup or container from the microwave oven. Therefore, always place a plastic or ceramic spoon in the cup when heating.
 - The microwave oven cannot be used with a timer or separate remote control.
 - Always make sure the appliance is placed on an sturdy, flat surface.
 - Only connect the appliance to alternate current, to an earthed wall socket, with a mains voltage that corresponds with the information provided on the information plate of the appliance.

- Do not leave the appliance unsupervised if the appliance is operational.
- If you want to move the appliance, make sure the appliance is switched off. Use both hands when moving the appliance.
- Never use the appliance with parts that are not recommended or supplied by the manufacturer.
- Do not pull the cord and/or appliance to remove the plug from the wall socket. Never touch the appliance with wet or moist hands.
- If you decide not to use the appliance any more due to a defect, we recommend cutting off the cord after removing the plug from the wall socket. Take the appliance to the waste processing department concerned of your municipality.
- If the appliance does not function after it has been switched on, it is possible that the fuse or earth leakage circuit breaker has been activated in the electrical distribution box. The group can be overloaded or an earth leakage current may have occurred.
- In case of a breakdown, never make repairs yourself; a blown safety device in the appliance could indicate a defect that cannot be remedied by removing or replacing this safety device. Only original parts should ever be used.
- Never submerge the appliance, cord or plug in water.
- This appliance is only suitable for household use. If the appliance is not used as intended, no compensation can be claimed in case of defects or accidents and the warranty will be invalidated.
- Be careful with the following materials and make sure that they may be used in the microwave oven:



- aluminium foil	yes*
- paper	yes**
- cling film	yes
- aluminium container	no
- microwave crockery	yes
- heat resistant plastic	yes
- unglazed pottery	no
- metal cookware	no
- ovenproof glass and ceramics	yes
- normal glass	yes
- metal closing strip	no
- plate with metal decorative rim	no
- mercury thermometer	no
- closed jar	no***

- bottle with narrow neck no
- oven bag yes

* Use small pieces to prevent thinner sections of chicken, for example, from getting cooked too quickly.

** Use non-decorated kitchen paper to cover food and absorb fat.

*** Remove the cover and make sure the jar is not heated too long. The glass may burst.

-  Small household appliances do not belong in the dustbin. Take them to the waste processing department concerned  of your municipality.

2 product description



1. Display
2. Operating panel
3. Door open knob
4. Grille (only use with grill/hot air mode)
5. Ring for rotating platform
6. Cam for rotating platform
7. Rotating platform
8. Door with safety hooks
9. Window
- 2.1 Button for microwave mode
- 2.2 Button for grill/combo mode
- 2.3 Button for hot air mode
- 2.4 Button for defrost mode
- 2.5 Button for the clock
- 2.6 STOP and reset button
- 2.7 START/ + 30 SEC button
- 2.8 Adjusting knob or selecting a menu 

3 prior to first use



Before using the microwave oven for the first time, please proceed as follows: carefully unpack the microwave oven and remove all packaging material and any promotional stickers. Keep the packaging (plastic bags and cardboard) out of the reach of children. After unpacking the appliance, check it for external damage that may have occurred during transport. Check that the voltage corresponds with what is stated on the information plate. Prior to installing the microwave oven, observe the instructions in section 18.

Clean the microwave oven and all accessories with warm water and a mild cleaning agent. Properly rinse with water only and dry. The appliance is now ready for use. It is possible that the microwave oven smells "new" when used for the first time, this is entirely normal, will do no harm and the smell will disappear automatically.

Use of the microwave oven could cause interference of your television or radio signal. Therefore, do not place the microwave oven near such equipment. Do not place the microwave oven near heat sources such as heating or cooker.

4 setting the clock

When inserting the plug of the microwave oven in the socket, 0:00 appears on the display.

- Press the **CLOCK** button to set the clock, the hour digits will start to flash.
- Turn  to set the correct hour - 0-23 (24 hour clock).
- Press the **CLOCK** button once more, the minute digits will start to flash.
- Turn  to set the correct minutes - 0-59.
- Press the **CLOCK** button once more to confirm the correct time. The colon between the hours and minutes will start to flash.



- If the clock is not set, it will not function. The display will remain on 0:00.

- If the **STOP** button is pressed while setting the clock, the display will return to the previous entry.

5 setting the kitchen timer

- Press the **CLOCK** button twice to set the kitchen timer. **00:00** appears in the display.
- Turn  to set the number of minutes. The maximum time is 95 minutes.
- Press the **START/+30 SEC.** button to confirm the setting.
- When the set time has expired, five beeps sound and the display returns to the current time.

6 preparing food in the microwave oven

- Press the **MICROWAVE** button and P100 appears on the display. Repeatedly press the **MICROWAVE** button to change the wattage or use the rotary knob  - P100-P80-P50-P30-P10.
- Press the **START/+30 SEC.** button to confirm the power setting.
- Turn  to set the correct preparation time. The preparation time can be set from 0:05 to 95:00.
- Press the **START/+30 SEC.** button to confirm the preparation time setting and start the microwave oven.

Microwave power	Application
P10 = 90 Watts	Softening butter or ice cream
P30 = 270 Watts	Soup, mash pot or defrosting
P50 = 450 Watts	Mash pot, fish
P80 = 720 Watts	Rice, fish, chicken, minced meat
P100 = 900 Watts	Heating, milk, boiling water, vegetables, heating drinks

The steps for setting the time are as follows:

0-1 minute : 5 seconds



1-5 minutes : 10 seconds

5-10 minutes : 30 seconds

10-30 minutes : 1 minute

30-95 minutes : 5 minutes

7 grilling or combined preparation



- Press the **GRILL/COMBI** button and **G-1** appears on the display. Repeatedly press the **GRILL/COMBI** button to change the programme or do this by means of the rotary knob  - **C-1, C-2, C-3 or C-4**.
- Press the **START/+30 SEC.** button to confirm the programme setting.
- Turn  to set the correct preparation time. The preparation time can be set from 0:05 to 95:00.
- Press the **START/+30 SEC.** button once more to start the programme.

Combination positions			
Display	Microwave	Grill	Hot air
C-1	●		●
C-2	●	●	
C-3		●	●
C-4	●	●	●

Extra: If the grill is set to 10 minutes, for example, two beeps sound halfway the grilling time to indicate that the dish must be turned over. Close the door after turning over the dish and press the **START/+30 SEC.** button to continue grilling the dish.

8 hot air with preheating mode



Preparing food with hot air is the same as with a traditional oven. The microwave is not used. Before placing the dish in the oven, we recommend preheating the oven.

- Press the **HOT AIR** button. In the display **130°C** starts to flash.
- Repeatedly press the **HOT AIR** button or turn  to change the temperature. The temperature can be set from 130 to 220°C.
- Press the **START/+30 SEC.** button to confirm the temperature.
- Press the **START/+30 SEC.** button once more to start preheating. When the set temperature has been reached, two beeps sound to remind you to place the dish in the oven. The set temperature will flash.
- Place the dish in the oven, close the door and set the required time with the rotary knob . The maximum is 95 minutes.
- Press the **START/+30 SEC.** button to start baking.

Extra: The preparation time can only be set once the oven has been preheated. When the set temperature has been reached, the door must be opened once to set the preparation time.

If preheating takes longer than 30 minutes, the microwave oven will stop preheating 5 minutes later. The beep sounds five times and the microwave oven switches off.



9 hot air without preheating

- Press the **HOT AIR** button. In the display **130°C** starts to flash.
- Repeatedly press the **HOT AIR** button or turn  to change the temperature. The temperature can be set from 130 to 220°C.
- Press the **START/+30 SEC.** button to confirm the temperature.
- Use the rotary knob  to set the required time. The maximum is 95 minutes.
- Press the **START/+30 SEC.** button to start baking.

10 preparing food with several modes

With the microwave oven, a maximum of two modes can be used at the same time. If one of the modes is defrosting, it will have to be set first. One beep will sound after each step and before the following step starts

Example: if you want to defrost food for 5 minutes and then heat it with 80% microwave power for 7 minutes, you must observe the following steps:

- Press the **DEFROST** button twice so that **d-2** appears on the display.
- Use to the rotary knob  to set the defrost time to 5 minutes.
- Press **MICROWAVE** once and use the rotary knob  to set the microwave power to 80% - **P80**.
- Press the **START/+30 SEC.** button to confirm the setting.
- Use to the rotary knob  to set the heating time to 7 minutes.
- Press the **START/+30 SEC.** button to start the preparation.

11 quick start

- Press the **START/+30 SEC.** button to heat up quickly at full power (900 Watts) for 30 seconds. When the same button is pressed repeatedly, the time is extended by 30 seconds each time. The maximum is 95 minutes.
- or
- When using microwave, grill, hot air, combination positions and defrosting, press the **START/+30 SEC.** button in time, to extend the full power preparation time by 30 seconds. When the same button is pressed repeatedly, the time is extended by 30 seconds each time.

12 defrosting



DEFROSTING ON THE BASIS OF WEIGHT

- Press the **DEFROST** button once to defrost on the basis of weight. In the display **d-1** starts to flash.
- Use the rotary knob  to select the weight of the food to be defrosted. The weight must be between 100 and 2000 grammes.
- Press the **START/+30 SEC.** button to start defrosting.

DEFROSTING ON THE BASIS OF TIME

- Press the **DEFROST** button twice to defrost on the basis of time. In the display **d-2** starts to flash.
- Use the rotary knob  to select the required time for the food to be defrosted. The maximum time is 95 minutes.
- Press the **START/+30 SEC.** button to start defrosting.

13 preprogrammed menus

- Turn the  knob to the right to select the correct menu and **A 1, A 2, A 3..... A 10** will appear in the display.
- Press the **START/+30 SEC.** button to confirm the correct menu.
- Use the rotary knob  to set the required weight or portion of the menu.
- Press the **START/+30 SEC.** button to start the menu.

Extra: The CAKE programme - A8 - uses hot air with preheating at 180°C. Once the set temperature has been reached, a beep sounds to indicate that you can place the cake in the oven. Then press the **START/+30 SEC.** button to start baking.

See the next page for an extensive menu overview.

Overview of preprogrammed menus

Menu	Weight (g)	Display	Used position
A 1 HEATING	150 g	150	MICROWAVE P100
	250 g	250	
	350 g	350	
	450 g	450	
	600 g	600	
A 2 POTATOES	1 (approx. 230 g)	1	MICROWAVE P100
	2 (approx. 460 g)	2	
	3 (approx. 690 g)	3	
A 3 MEAT	150 g	150	MICROWAVE P100
	300 g	300	
	450 g	450	
	600 g	600	
A 4 VEGETABLES	150 g	150	MICROWAVE P100
	350 g	350	
	500 g	500	
A 5 FISH	150 g	150	MICROWAVE P80
	250 g	250	
	350 g	350	
	450 g	450	
	650 g	650	
A 6 PASTA	50 g (with 450 ml of water)	50	MICROWAVE P80
	100 g (with 800 ml of water)	100	
	150 g (with 1200 ml of water)	150	
A 7 SOUP	200 g	200	MICROWAVE P100
	400 g	400	
	600 g	600	
A 8 CAKE	475 g	475	Preheating at 180°C
A 9 PIZZA	200 g	200	C-4
	300 g	300	
	400 g	400	
A 10 CHICKEN	500 g	500	C-4
	750 g	750	
	1000 g	1000	
	1200 g	1200	

14 child lock

The microwave oven is equipped with a child lock. It is used to block all operating elements and prevents your child from accidentally switching on the appliance.

Activating the child lock:

To activate the child lock of the microwave oven you must press the **STOP** button for 3 seconds. A long beep sounds and the child lock indicator  lights up. The display shows the current time, if it has been set.

Canceling the child lock:

To cancel the child lock you must press the **STOP** button for 3 seconds. A long beep sounds. The child lock indicator  disappears.

15 extras

- When using the microwave oven you can press the **CLOCK** button for 2-3 seconds to show the current time.
- When using one of the microwave modes, you can see the selected position by pressing the accompanying mode button **MICROWAVE** or **GRILL/COMBI**. The power is shown in the display for 2-3 seconds.
- The beep signal sounds once each time you turn the  knob during a new setting.
- **START/+30 SEC.** must be pressed again when the door of the microwave oven has been open during preparation.
- When a programme has been set, but is not started within five minutes, the setting will disappear and the display will show the current time (if set).
- The beep signal only sounds when you properly press the buttons. If you do not press the buttons properly, the signal will not sound and the mode will not be activated.
- The beep signal sounds five times to indicate that the preparation time has ended.

16 cleaning and maintenance

Before cleaning your microwave oven, switch off the appliance, remove the plug from the socket and allow the appliance to cool down fully.

Interior

Clean the interior of the appliance after each use. Use a damp cloth. For thorough cleaning, use warm water with washing-up liquid and properly wipe the interior dry with a cloth.

Accessories

Loose accessories such as the rotating platform, the ring for the rotating platform and the grille must be cleaned with warm water and washing-up liquid. These accessories may also be cleaned in the dishwasher. Properly dry everything before using it again.

Exterior

Clean the exterior of the appliance with a damp cloth or sponge. If necessary, you can clean the exterior of the appliance by means of a mild washing-up liquid. Also properly clean the door and door rubber.

17 problems & solutions

First check the following, before contacting the customer service.

Problem	Solution
The microwave oven does not work	Is the plug inserted in the socket? Is the fuse in the meter cupboard defective?
The microwave oven does not heat up	Is the door properly closed? Open the door and close it again properly.
The rotating platform makes noise	Clean the ring for the rotating platform and the bottom of the microwave oven.
The food is not properly defrosted	Were power and time set correctly? Did you stir the food during defrosting or turn it over?
Steam collects on the inside of the door, hot air comes out of the ventilation holes.	When preparing food, it is possible that steam is produced. Most of this steam will disappear automatically via the ventilation holes, but it is possible that steam also accumulates at a colder location such as the oven door. This is normal.
The microwave mode has been activated by accident, without anything in the microwave oven.	The microwave mode should never be used without any food in the microwave oven. This is highly dangerous and the microwave oven could become defective.

18 installation instruction

- Safety during use is only guaranteed if the assembly has taken place in a technically correct way and in accordance with these installation instructions. The installer is liable for damage caused by incorrect assembly.
- The electrical connection may be carried out only by a qualified electrician. This person should be aware of the national and regional safety instructions with which the connection has to comply.
- The microwave oven falls under protective class I and may only be used in combination with an earthed connection. The manufacturer is not liable for unsuitable operation and possible damage caused by unsuitable electric installations.
- The microwave oven must be connected to a permanent installation in which provisions for switching off are integrated, in accordance with the installation instructions.
- Make sure that the power supply cable does not get jammed during installation or is running along sharp edges. It must be placed in such a way that no contact is made with hot parts of the microwave oven.
- The connection point, socket and/or plug must always be accessible.
- The kitchen furniture in which the microwave oven is built, must be heat resistant (> 75°C).
- Check that the kitchen furniture in which the microwave oven will be mounted is firmly attached. For example, by screwing it to the adjacent elements.
- In case of incorrect installation or connection, the warranty becomes invalid.
- **Attention:** any change to the appliance, including replacement of the power supply cable, must be performed by a certified installer.

ELECTRICAL CONNECTION

The mains voltage must correspond with the voltage shown on the information plate in the microwave oven. In the meter cupboard, the groups must each be protected with a 16 Ampere fuse at least. The connection cable must have a core cross section of at least 2.5 mm² and a length of 1.5 m. If the cable is too short, you cannot connect the microwave oven and place it against the wall before you want to insert the plug in the socket.

BUILDING IN THE MICROWAVE OVEN

- Check that the kitchen furniture and recess meet the set requirements in relation to dimensions. The figure below shows the dimensions of the recess in mm.

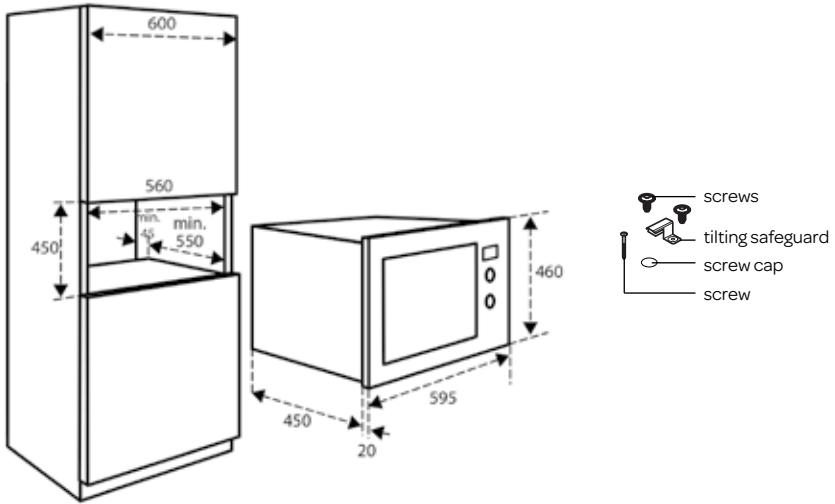

- Read the instructions on the provided drawing template.
- Place the drawing template on the bottom of the kitchen cupboard. Make sure that the centre line of the template is also the centre of the kitchen cabinet.

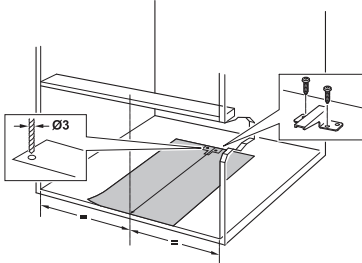

- Place the tilting safeguard on the correct location on the drawing and mount it with the provided screws. Now pull loose the drawing.

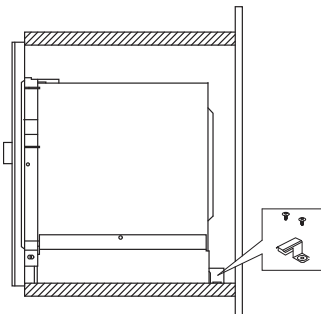

- Slide the microwave oven in the kitchen cabinet. Caution: make sure that the connection cable does not get jammed and does not lie on top of the microwave oven.

- Open the door of the microwave oven. Use the screw provided to fasten the microwave oven at the front and place the plastic cap on the screw head.

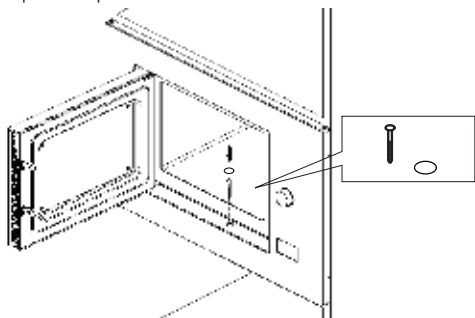

- Close the door and insert the plug in the socket.
- The microwave oven is now ready to be used.

19 product fiche

Manufacturer	INVENTUM
Model number	IMC6125F
Appliance type	built-in microwave oven
Number of oven chambers	1
Heat source per oven chamber	electric
Construction	
Capacity	25 litres
Rotating platform Ø	315 mm
Dimensions (wxdxh) in mm - interior	328 x 346 x 226
Technical data	
Dimension (wxdxh) in mm	595 x 470 x 460
Nett weight in kg	21 kg
Electrical connected load - microwave [W]	1450 watts
Microwave power	900 watts
Electrical connected load - grill [W]	1100 watts
Electrical connected load - hot air [W]	2500 watts
Mains voltage [V] / mains frequency [Hz]	230V/ ~50 Hz

Remark: On the information plate - on the inside of the appliance - you will also find the technical data of the microwave oven.

1 Sicherheitshinweise

- **Lesen Sie die Gebrauchsanleitung vor der ersten Verwendung des Geräts vollständig und aufmerksam durch und bewahren Sie diese sorgfältig auf, damit Sie sie auch später noch zurate ziehen können.**
- Verwenden Sie das Gerät ausschließlich für die in der Gebrauchsanleitung beschriebenen Zwecke. Verwenden Sie zur Reinigung dieses Geräts keine aggressiven Reinigungsmittel. Diese Kombi-Mikrowelle ist nur zum Aufwärmen geeignet. Das Gerät ist nicht für den industriellen Gebrauch oder den Einsatz im Labor geeignet.
- Versuchen Sie nicht, die Kombi-Mikrowelle mit geöffneter Tür zu nutzen. Dies kann dazu führen, dass Sie sich schädlicher Mikrowellenstrahlung aussetzen. Die Verriegelungshaken dürfen nicht beschädigt oder angepasst werden.
- Stellen Sie niemals einen Gegenstand zwischen die Tür und der Kombi-Mikrowelle. Sorgen Sie dafür, dass die Tür und die Dichtung immer sauber bleiben.
- Wenn die Tür oder die Dichtung beschädigt ist, darf die Kombi-Mikrowelle nicht mehr verwendet werden, bis sie von einem Fachmann repariert wurde.
- **Achtung:** Flüssigkeiten und andere Speisen dürfen nicht in geschlossenen Konservendosen erwärmt werden, diese können andernfalls durch den Druck explodieren.
- Reparaturen an elektrischen Geräten dürfen nur von Fachleuten durchgeführt werden. Es ist gefährlich, eine Reparatur auszuführen, bei der das Gehäuse des Geräts geöffnet werden muss. Das Gehäuse schützt vor Mikrowellenstrahlung.
- Sorgen Sie dafür, dass das Gerät für Kinder unzugänglich ist. Kinder verstehen die Gefahren nicht, die beim Umgang mit elektrischen Geräten entstehen können. Lassen Sie Kinder deshalb nie ohne Aufsicht mit elektrischen Geräten hantieren. Sorgen Sie dafür, dass das Gerät und das Kabel für Kinder unter 8 Jahren unzugänglich sind.
- Das Gerät darf nur dann von Kindern ab 8 Jahren und von Personen mit eingeschränkter körperlicher, sensorischer oder

mentaler Leistungsfähigkeit oder einem Mangel an Erfahrung oder Wissen verwendet werden, wenn das Gerät von ihnen unter Aufsicht verwendet wird oder sie über den sicheren Gebrauch des Gerätes instruiert wurden und die sich aus dem Gebrauch ergebenden Gefahren verstehen.

- Kinder dürfen nicht mit dem Gerät spielen.
- Das Gerät darf von Kindern nicht gereinigt oder gewartet werden, es sei denn, dies geschieht unter Aufsicht.
- Verwenden Sie nur Materialien, die für die Kombi-Mikrowelle geeignet sind.
- Die Kombi-Mikrowelle muss regelmäßig gereinigt werden; dabei müssen eventuelle Speisereste entfernt werden.
- Beaufsichtigen Sie die Kombi-Mikrowelle, wenn Sie Lebensmittel in einem Kunststoff- oder Papierbehälter aufwärmen. Es kann zu Spontanentzündungen kommen.
- Bei Rauchentwicklung müssen Sie die Kombi-Mikrowelle ausschalten und Stecker aus der Steckdose ziehen. Halten Sie die Tür geschlossen, um die Flammen zu ersticken.
- Lassen Sie die Lebensmittel nicht zu gar werden.
- Verwenden Sie die Kombi-Mikrowelle nicht als Aufbewahrungsschrank. Bewahren Sie darin keine Kekse, Brot usw. auf.
- Entfernen Sie die Metallverschlussstreifen und Metallhandgriffe von Papier- oder Kunststoffbehältern/-tüten, bevor Sie diese in die Kombi-Mikrowelle legen.
- Stellen Sie die Kombi-Mikrowelle entsprechend den Anweisungen auf.
- Rohe und hartgekochte Eier in der Schale dürfen nicht in der Kombi-Mikrowelle erhitzt werden, da sie explodieren können. Dies ist selbst noch möglich, wenn das Gerät bereits ausgeschaltet ist.
- Verwenden Sie das Gerät nicht, wenn der Stecker, das Kabel oder das Gerät beschädigt ist oder wenn das Gerät nicht mehr ordnungsgemäß funktioniert oder wenn es heruntergefallen ist oder auf andere Weise beschädigt wurde. Wenden Sie sich dann an Ihren Händler oder unseren technischen Dienst. Ersetzen Sie den Stecker oder das Kabel auf keinen Fall selbst.
- Verwenden Sie das Gerät nur in Innenräumen und bewahren sie es nur dort auf.
- Verwenden Sie die Kombi-Mikrowelle nicht in der Nähe von Wasser, in einem feuchten Keller oder einer feuchten Garage

oder in der Nähe eines Schwimmbeckens.

-  Berühren Sie die warmen Oberflächen nicht, wenn das Gerät eingeschaltet ist. **Die Innenseite wird heiß!**
- Decken Sie nie die Belüftungsöffnungen ab.
- Knicken Sie das Netzkabel nie stark ein und lassen Sie es nie über heiße Teile laufen.
- Wenn die Kombi-Mikrowelle nicht sauber gehalten wird, kann dies zu Verschleiß führen, was sich wiederum auf die Lebensdauer auswirkt und zu gefährlichen Situationen führen kann.
- Der Inhalt von Babyflaschen und Babynahrungsgläsern muss vor dem Verzehr verrührt oder geschüttelt werden. Prüfen Sie die Temperatur, um Brandverletzungen zu vermeiden.
- **Achtung:** Das Erwärmen von Flüssigkeiten kann zu explosionsartigem Überkochen der Flüssigkeit führen. Dies ist selbst noch möglich, wenn das Gerät bereits ausgeschaltet ist. Seien Sie aufmerksam und vorsichtig, wenn Sie die Tasse oder die Schale aus der Kombi-Mikrowelle nehmen. Stellen Sie daher beim Erwärmen immer einen Kunststoff- oder Keramiklöffel in die Tasse.
- Die Kombi-Mikrowelle darf nicht mit einer Zeitschaltuhr oder einer separaten Fernbedienung betrieben werden.
- Sorgen Sie immer dafür, dass das Gerät auf einem stabilen und ebenen Untergrund steht.
- Schließen Sie das Gerät nur an Wechselstrom an einer Schuko-Wandsteckdose mit einer Netzspannung an, die der auf dem Typenschild des Geräts angegebenen Spannung entspricht.
- Lassen Sie das Gerät nicht unbeaufsichtigt stehen, wenn es eingeschaltet ist.
- Wenn Sie das Gerät umstellen möchten, müssen Sie dafür sorgen, dass es ausgeschaltet ist. Halten Sie das Gerät beim Umstellen mit beiden Händen fest.
- Verwenden Sie das Gerät niemals mit Teilen, die nicht vom Hersteller empfohlen oder geliefert wurden.
- Ziehen Sie nie am Kabel oder am Gerät, um den Stecker aus der Steckdose zu ziehen. Fassen Sie das Gerät nie mit nassen oder feuchten Händen an.
- Wenn Sie beschließen, das Gerät wegen eines Defekts nicht mehr zu verwenden, empfehlen wir Ihnen, das Kabel zu durchtrennen, nachdem Sie den Stecker aus der Steckdose gezogen haben. Bringen Sie das Gerät zur entsprechenden Abfallverwertungsstelle Ihrer Gemeinde.
- Wenn das Gerät nach dem Einschalten nicht funktioniert,

kann die Sicherung oder der Fehlerstromschutzschalter im Sicherungskasten ausgelöst worden sein. Die Gruppe kann überlastet sein oder es kann ein Fehlerstrom aufgetreten sein.

- Reparieren Sie das Gerät bei einer Störung niemals selbst; das Aktivieren der Sicherung in dem Gerät kann auf einen Defekt hindeuten, der durch das Entfernen oder Austauschen dieser Sicherung nicht behoben wird. Es dürfen ausschließlich originale Ersatzteile verwendet werden.
- Tauchen Sie das Gerät, das Kabel oder den Stecker niemals in Wasser ein.
- Dieses Gerät ist ausschließlich für die Verwendung in Haushalten geeignet. Bei unsachgemäßer Verwendung des Geräts besteht bei eventuellen Defekten kein Anspruch auf Schadensersatz und das Recht auf Garantie verfällt.
- Kontrollieren Sie bei folgenden Materialien genau, ob diese in der Kombi-Mikrowelle verwendet werden dürfen:

- Aluminiumfolie	ja*
- Papier	ja**
- Frischhaltefolie	ja
- Aluminiumbehälter	nein
- Mikrowellengeschirr	ja
- Hitzebeständiger Kunststoff	ja
- Unglasierte Töpferware	nein
- Kochgeschirr aus Metall	nein
- Ofenfeste/s Glas und Keramik	ja
- Normales Glas	ja
- Verschlussstreifen aus Metall	nein
- Teller mit einer Zierrand aus Metall	nein
- Quecksilberthermometer	nein
- Geschlossener Topf	nein***
- Flasche mit engem Hals	nein
- Bratschlauch	ja

* Verwenden Sie kleine Stücke, damit dünnere Teile (beispielsweise von Hähnchen) nicht zu schnell gar werden.

** Verwenden Sie unbedrucktes Küchenpapier zum Abdecken von Lebensmitteln und zum Aufsaugen von Fett.

*** Nehmen Sie den Deckel ab und achten Sie darauf, dass der Topf nicht zu lange erhitzt wird. Das Glas kann bersten.

-  Kleine Haushaltsgeräte gehören nicht in den Restmüll. Bringen Sie sie zur entsprechenden Abfallverwertungsstelle Ihrer Gemeinde.

2 Produktbeschreibung



1. Anzeige
2. Bedienfeld
3. Türöffner
4. Rost (nur bei Grill-/Heißluftfunktion verwenden)
5. Ring für Drehteller
6. Drehlagerkreuz für Drehteller
7. Drehteller
8. Tür mit Sicherheitshaken
9. Garraum-Fenster
- 2.1 Taste für Mikrowellenfunktion
- 2.2 Taste für Grill-/Kombinationsmodus
- 2.3 Taste für Heißluftfunktion
- 2.4 Taste für Auftaufunktion
- 2.5 Taste für Uhr
- 2.6 STOPP-Taste und Reset-Taste
- 2.7 Taste START/ + 30 SEK.
- 2.8 Einstellknopf oder Auswahl eines Menüs

3 Vor dem ersten Gebrauch



Bevor Sie das Gerät zum ersten Mal benutzen, müssen Sie Folgendes tun: Packen Sie die Kombi-Mikrowelle vorsichtig aus und entfernen Sie das gesamte Verpackungsmaterial und eventuelle Werbeaufkleber. Bewahren Sie die Verpackung (Plastikhüllen und Pappe) für Kinder unzugänglich auf. Kontrollieren Sie das Gerät nach dem Auspacken gründlich auf äußerliche Schäden, die eventuell durch den Transport entstanden sein können. Kontrollieren Sie, ob die Netzspannung mit den Angaben auf dem Typenschild übereinstimmt. Befolgen Sie bei der Installation der Kombi-Mikrowelle die Anweisungen in Kapitel 18.

Reinigen Sie die Kombi-Mikrowelle und das Zubehör mit warmem Wasser und einem milden Reinigungsmittel. Spülen Sie alles mit klarem Wasser nach und trocknen Sie alles ab. Das Gerät ist jetzt einsatzbereit. Die Kombi-Mikrowelle kann bei der ersten Verwendung „neu“ riechen. Das ist völlig normal, es ist nicht schädlich und der Geruch verschwindet von selbst.

Die Verwendung der Kombi-Mikrowelle kann das Signal Ihres Fernsehers und Radios stören. Stellen Sie die Kombi-Mikrowelle deshalb nicht in die Nähe solcher Geräte. Stellen Sie die Kombi-Mikrowelle nicht in die Nähe von Wärmequellen wie einer Heizung oder einem Herd.

4 Uhr einstellen

Wenn Sie den Stecker der Kombi-Mikrowelle in die Steckdose gesteckt haben, erscheint auf der Anzeige 0:00.

- Drücken Sie einmal auf die Taste **UHR**, um die Uhr einzustellen. Die Stunden blinken dabei.
- Drehen Sie , um die richtige Uhrzeit einzustellen - 0-23 (24-Stunden-Anzeige).
- Drücken Sie erneut die Taste **UHR**; daraufhin blinken die Minuten.
- Drehen Sie , um die richtige Minutenzeit einzustellen - 0-59.
- Drücken Sie erneut die Taste **UHR**, um die eingestellte Zeit zu bestätigen. Der Doppelpunkt zwischen den Stunden und Minuten beginnt zu blinken.



- Wenn die Uhr nicht eingestellt ist, funktioniert sie nicht. Auf der Anzeige wird dann weiter 0:00 angezeigt.

- Wenn beim Einstellen der Uhr die Taste **STOP** gedrückt wird, springt das Display wieder zurück zur vorherigen Eingabe.

5 Küchenwecker einstellen

- Drücken Sie zwei Mal auf die Taste **UHR**, um den Koch-Wecker einzustellen. **00:00** erscheint im Display.
- Drehen Sie , um die richtige Anzahl Minuten einzustellen. Die maximal einstellbare Zeit ist 95 Minuten.
- Drücken Sie auf die Taste **START/+30 SEK.**, um die Einstellung zu bestätigen.
- Wenn die eingestellte Zeit abgelaufen ist, ertönt fünf Mal ein akustisches Signal und die Anzeige kehrt zur aktuellen Zeit zurück.

6 Zubereitung in der Mikrowelle



- Drücken Sie auf die Taste **MIKROWELLE**; daraufhin wird auf der Anzeige P100 angezeigt. Drücken Sie auf die Taste **MIKROWELLE** mehrere Male, um die Leistung (Wattzahl) zu ändern. Dazu können Sie auch den Drehknopf  verwenden - P100-P80-P50-P30-P10.
- Drücken Sie auf die Taste **START/+30 SEK.**, um die Einstellung der Leistung zu bestätigen.
- Drehen Sie , um die richtige Zubereitungszeit einzustellen. Die Zubereitungszeit kann zwischen 0:05 und 95:00 eingestellt werden.
- Drücken Sie auf die Taste **START/+30 SEK.**, um die Einstellung der Zubereitungszeit zu bestätigen und die Mikrowelle zu starten.

Mikrowellenleistung	Verwendung
P10 = 90 Watt	Aufweichen von Butter oder Eis
P30 = 270 Watt	Suppe, Eintopf oder Auftauen
P50 = 450 Watt	Eintopf, Fisch
P80 = 720 Watt	Reis, Fisch, Huhn, Hackfleisch
P100 = 900 Watt	Aufwärmen, Milch, Wasser kochen, Gemüse, Getränke erhitzen

Das Einstellen der Zeit erfolgt in den folgenden Stufen:

- 0-1 Minute : jeweils 5 Sekunden
- 1-5 Minuten : jeweils 10 Sekunden
- 5-10 Minuten : jeweils 30 Sekunden
- 10-30 Minuten : jeweils 1 Minute
- 30-95 Minuten : jeweils 5 Minuten

7 Grillen oder Kombination von Funktionen

- Drücken Sie auf die Taste **GRILL/KOMBI**; daraufhin wird in der Anzeige **G-1** angezeigt. Drücken Sie auf die Taste **GRILL/KOMBI** mehrere Male, um das Programm zu ändern. Dazu können Sie auch den Drehknopf  - **C-1, C-2, C-3 oder C-4** verwenden.
- Drücken Sie auf die Taste **START/+30 SEK.**, um die Einstellung des Programms zu bestätigen.
- Drehen Sie , um die richtige Zubereitungszeit einzustellen. Die Zubereitungszeit kann zwischen 0:05 und 95:00 eingestellt werden.
- Drücken Sie erneut die Taste **START/+30 SEK.**, um das Programm zu starten.



Kombinationen			
Anzeige	Mikrowelle	Grill	Heißluft
C-1	●		●
C-2	●	●	
C-3		●	●
C-4	●	●	●

Extra-Funktion: Wenn der Grill zum Beispiel auf 10 Minuten eingestellt ist, ertönt nach Ablauf der Hälfte der Grillzeit ein akustisches Signal, um anzugeben, dass das Gericht umgedreht werden muss.

Schließen Sie die Tür, nachdem Sie das Gericht umgedreht haben, und drücken Sie dann die Taste **START/+30 SEK.**, um den Grillvorgang fortzusetzen.

8 Heißluft mit Vorheizfunktion



Die Zubereitung mit Heißluft funktioniert genauso wie in einem traditionellen Backofen. Die Mikrowellenfunktion wird nicht verwendet. Bevor Sie das Gericht in den Ofen stellen, empfehlen wir Ihnen, den Herd vorzuheizen.

- Drücken Sie auf die Taste **HEIßLUFT**. Auf dem Display blinkt **130° C**.
- Drücken Sie erneut auf die Taste **HEIßLUFT** oder drehen Sie , um die Temperatur zu ändern. Die Temperatur kann zwischen 130 und 220°C eingestellt werden.
- Drücken Sie auf die Taste **START/+30 SEK.**, um die Temperatur zu bestätigen.
- Drücken Sie erneut die Taste **START/+30 SEK.**, um das Vorheizen zu starten. Wenn die eingestellte Temperatur erreicht ist, ertönt zweimal ein akustisches Signal. Damit werden Sie daran erinnert, das Gericht in den Ofen zu stellen. Die eingestellte Temperatur blinkt jetzt.
- Stellen Sie das Gericht in den Ofen, schließen Sie die Tür und stellen Sie mit dem Drehknopf  die gewünschte Zeit ein. Die maximal einstellbare Zeit ist 95 Minuten.
- Drücken Sie auf die Taste **START/+30 SEK.**, um die Zubereitung (das Backen) zu starten.

Extra-Funktion: Die Zubereitungszeit kann erst nach dem Vorheizen des Ofens eingestellt werden. Wenn die eingestellte Temperatur erreicht ist, muss die Tür einmal geöffnet werden, um die Zubereitungszeit einstellen zu können.

Wenn das Vorheizen länger als 30 Minuten dauert, stoppt die Mikrowelle 5 Minuten das Vorheizen. Es ertönt fünf Mal ein Piepton und die Mikrowelle schaltet sich aus.



9 Heißluft ohne Vorheizen

- Drücken Sie auf die Taste **HEIßLUFT**. Auf dem Display blinkt **130° C**.
- Drücken Sie erneut auf die Taste **HEIßLUFT** oder drehen Sie , um die Temperatur zu ändern. Die Temperatur kann zwischen 130 und 220°C eingestellt werden.
- Drücken Sie auf die Taste **START/+30 SEK.**, um die Temperatur zu bestätigen.
- Stellen Sie mit dem Drehknopf  die gewünschte Zeit ein. Die maximal einstellbare Zeit ist 95 Minuten.
- Drücken Sie auf die Taste **START/+30 SEK.**, um die Zubereitung (das Backen) zu starten.

10 Zubereitung mit mehreren Funktionen

Bei der Mikrowelle können maximal zwei Funktionen gleichzeitig verwendet werden. Wenn eine dieser Funktionen das Auftauen ist, muss diese zuerst eingestellt werden. Das akustische Signal ertönt einmal nach jedem Schritt und bevor der nächste Schritt beginnt.

Ein Beispiel: Wenn Sie Speisen 5 Minuten lang auftauen und anschließend mit einer Mikrowellenleistung von 80% 7 Minuten lang erhitzen möchten, müssen Sie die folgenden Schritte ausführen:

- Drücken Sie auf die Taste **AUFTAUEN**; auf der Anzeige wird jetzt **d-2** angezeigt.
- Stellen Sie die Auftauzeit mit dem Drehknopf  auf 5 Minuten ein.
- Drücken Sie dann einmal die Taste **MIKROWELLE** und stellen Sie die Mikrowellenleistung mit dem Drehknopf  auf 80% - **P80** ein.
- Drücken Sie auf die Taste **START/+30 SEK.**, um die Einstellung zu bestätigen.
- Stellen Sie die Aufwärmzeit mit dem Drehknopf  auf 7 Minuten ein.
- Drücken Sie auf die Taste **START/ + 30 SEK.**, um die Zubereitung zu starten.

11 Schnellstart

- Drücken Sie auf die Taste **START/+30 SEK.**, um schnell 30 Sekunden lang mit voller Leistung (900 Watt) aufzuwärmen. Wenn Sie dieselbe Taste wiederholt drücken, wird die Zeit jeweils um 30 Sekunden verlängert. Die maximal einstellbare Zeit ist 95 Minuten.
oder
- Drücken Sie während der Verwendung der Mikrowelle auf Grills, Heißluft- oder Kombinationsfunktion und Auftauen auf die Taste **START/+30 SEK.**, um die Kochzeit bei voller Leistung um 30 Sekunden zu verlängern. Wenn Sie dieselbe Taste wiederholt drücken, wird die Zeit jeweils um 30 Sekunden verlängert.

12 Auftauen



AUFTAUEN UND GEWICHT

- Drücken Sie einmal auf die Taste **AUFTAUEN**, um nach Gewicht aufzutauen. Auf der Anzeige wird **d-1** angezeigt.
- Wählen Sie das Gewicht das aufzutauenden Lebensmittels mit dem Drehknopf  aus. Das Gewicht muss zwischen 100 und 2000 Gramm liegen.
- Drücken Sie auf die Taste **START/+30 SEK.**, um das Auftauen zu starten.

AUFTAUEN NACH ZEIT

- Drücken Sie zweimal auf die Taste **AUFTAUEN**, um nach Gewicht aufzutauen. Auf der Anzeige wird **d-2** angezeigt.
- Wählen Sie mit dem Drehknopf  das Gewicht das aufzutauenden Lebensmittels aus. Die maximal einstellbare Zeit ist 95 Minuten.
- Drücken Sie auf die Taste **START/+30 SEK.**, um das Auftauen zu starten.

13 Vorprogrammierte Menüs

- Drehen Sie den Knopf  nach rechts, um das richtige Menü auszuwählen; daraufhin wird auf der Anzeige **A 1, A 2, A 3 ...** angezeigt **A 10** erscheint im Display.
- Drücken Sie auf die Taste **START/+30 SEK.**, um die Auswahl des richtigen Menüs zu bestätigen.
- Stellen Sie mit dem Drehknopf  das gewünschte Gewicht oder den gewünschten Teil des Gerichts ein.
- Drücken Sie auf die Taste **START/+30 SEK.**, um das Menü zu starten.

Extra-Funktion: Das CAKE-Programm - A8 - verwendet Heißluft mit Vorheizen auf 180° C. Wenn die eingestellte Temperatur erreicht ist, ertönt ein Piepsignal, das anzeigt, dass Sie den Kuchen in den Ofen stellen können. Drücken Sie auf die Taste **START/+30 SEK.**, um mit dem Backen zu beginnen

Auf der nächsten Seite finden Sie eine ausführliche Menü-Übersicht.

Übersicht über die vorprogrammierten Menüs

Menü	Gewicht (g)	Anzeige	Verwendete Einstellung
A 1 VORHEIZEN	150 g	150	MIKROWELLE P100
	250 g	250	
	350 g	350	
	450 g	450	
	600 g	600	
A 2 KARTOFFELN	1 (± 230 g)	1	MIKROWELLE P100
	2 (± 460 g)	2	
	3 (± 690 g)	3	
A 3 FLEISCH	150 g	150	MIKROWELLE P100
	300 g	300	
	450 g	450	
	600 g	600	
A 4 GEMÜSE	150 g	150	MIKROWELLE P100
	350 g	350	
	500 g	500	
A 5 FISCH	150 g	150	MIKROWELLE P80
	250 g	250	
	350 g	350	
	450 g	450	
	650 g	650	
A 6 NUDELN	50 g (mit 450 ml Wasser)	50	MIKROWELLE P80
	100 g (mit 800 ml Wasser)	100	
	150 g (mit 1200 ml Wasser)	150	
A 7 SUPPE	200 g	200	MIKROWELLE P100
	400 g	400	
	600 g	600	
A 8 KUCHEN	475 g	475	Vorheizen auf 180° C
A 9 PIZZA	200 g	200	C-4
	300 g	300	
	400 g	400	
A 10 HÄHNCHEN	500 g	500	C-4
	750 g	750	
	1000 g	1000	
	1200 g	1200	

14 Kindersicherung

Die Kombi-Mikrowelle ist mit einer Kindersicherung versehen. Damit sperren Sie die komplette Bedienung; Ihr Kind kann das Gerät dann nicht versehentlich einschalten.

Kindersicherung aktivieren:

Um die Kindersicherung bei der Kombi-Mikrowelle zu aktivieren, drücken Sie 3 Sekunden lang die Taste **STOP**. Es ertönt ein langes akustisches Signal und die Kindersicherungsanzeige  leuchtet auf. Die Anzeige zeigt die aktuelle Zeit an, wenn diese eingestellt ist.

Kindersicherung deaktivieren:

Um die Kindersicherung wieder zu deaktivieren, drücken Sie 3 Sekunden lang die Taste **STOP**. Es ertönt ein langes akustisches Signal. Die Kindersicherungsanzeige  erlischt.

15 Extra-Funktionen

- Während der Verwendung der Mikrowelle können Sie die aktuelle Zeit sehen, indem Sie 2-3 Sekunden lang die Taste **UHR** drücken.
- Während der Verwendung einer Funktion der Kombi-Mikrowelle können Sie kontrollieren, wie diese eingestellt ist, indem Sie auf die dazugehörige Funktionstaste **MIKROWELLE** oder **GRILL/KOMBI** drücken. Die Leistung wird dann 2-3 Sekunden lang auf der Anzeige angezeigt.
- Das akustische Signal ertönt jeweils einmal, wenn Sie bei einer neuen Einstellung an dem Knopf  drehen.
- **START/ +30 SEK.** muss erneut gedrückt werden, wenn die Tür der Kombi-Mikrowelle während einer Zubereitung geöffnet war.
- Wenn ein Programm zwar eingestellt wurde, aber nicht innerhalb von fünf Minuten gestartet wird, wird die Einstellung gelöscht und auf der Anzeige wird die aktuelle Zeit angezeigt (wenn diese eingestellt ist).
- Das akustische Signal ertönt nur, wenn Sie richtig auf die Tasten drücken. Wenn Sie nicht richtig auf die Tasten drücken, ertönt kein Signal und die Funktion wird nicht aktiviert.
- Das akustische Signal ertönt fünfmal, um anzugeben, dass die Zubereitungszeit abgelaufen ist.

16 Reinigung & Wartung

Bevor Sie die Kombi-Mikrowelle reinigen, müssen Sie das Gerät ausschalten, den Stecker aus der Wandsteckdose ziehen und das Gerät sicher abkühlen lassen.

Innenseite

Reinigen Sie die Innenseite des Geräts nach jedem Gebrauch. Verwenden Sie ein feuchtes Tuch. Für eine gründliche Reinigung verwenden Sie warmes Wasser mit Spülmittel. Trocknen Sie die Innenseite anschließend gut mit einem Tuch.

Zubehör

Reinigen Sie loses Zubehör wie den Drehteller, den Ring für den Drehteller und den Rost mit warmem Wasser und Spülmittel. Diese Zubehöreile dürfen auch in der Spülmaschine gereinigt werden. Lassen Sie alles gut trocknen, bevor Sie es wieder verwenden.

Außenseite

Reinigen Sie die Außenseite des Geräts mit einem feuchten Tuch oder Schwamm. Gegebenenfalls können Sie die Außenseite des Geräts mit einem milden Spülmittel reinigen. Reinigen Sie auch gründlich die Tür und das Türgummi.

17 Störungen & Lösungen

Kontrollieren Sie zuerst die folgenden Punkte, bevor Sie sich an den Kundendienst wenden.

Störung	Lösung
Die Kombi-Mikrowelle funktioniert nicht	Ist der Stecker richtig in die Steckdose eingesteckt? Ist die Sicherung im Zählerschrank defekt?
Die Kombi-Mikrowelle wird nicht warm	Ist die Tür richtig geschlossen? Öffnen Sie die Tür und schließen Sie diese dann richtig.
Der Drehteller macht viel Lärm	Reinigen Sie den Ring für den Drehteller und den Boden der Kombi-Mikrowelle.
Die Speisen werden nicht richtig aufgetaut	Sind die Leistung und die Zeit richtig eingestellt? Haben Sie die Speisen während des Auftauens umgerührt oder einmal umgedreht?
An der Türinnenseite sammelt sich Feuchtigkeit, aus den Lüftungsöffnungen kommt heiße Luft.	Beim Kochen von Lebensmitteln kann Dampf entstehen. Der größte Teil davon entweicht von selbst durch die Lüftungsöffnungen, doch auch an einem kälteren Ort wie der Ofentür kann sich Dampf ansammeln. Das ist normal.
Die Mikrowellenfunktion wurde versehentlich eingeschaltet, ohne dass etwas darin war.	Die Mikrowellenfunktion darf niemals ohne Lebensmittel in der Mikrowelle verwendet werden. Es ist sehr gefährlich und die Mikrowelle könnte beschädigt werden.

18 Installationsvorschrift

- Die Sicherheit beim Gebrauch ist nur garantiert, wenn die Montage technisch korrekt und in Übereinstimmung mit dieser Installationsvorschrift ausgeführt wird. Der Installateur haftet für Schäden durch fehlerhafte Montage.
- Der Stromanschluss darf nur von einem befugten Elektriker ausgeführt werden. Dieser ist über die nationalen und regionalen Sicherheitsvorschriften informiert, die der Anschluss erfüllen muss.
- Die Kombi-Mikrowelle hat die Schutzklasse I und darf nur in Verbindung mit einem geerdeten Anschluss verwendet werden. Der Hersteller haftet nicht für fehlerhafte Funktionen und mögliche Schäden, die durch fehlerhafte elektrische Anschlüsse verursacht werden.
- Die Kombi-Mikrowelle muss an einen festen Anschluss angeschlossen werden, in den gemäß den Installationsvorschriften Mittel zum Ausschalten eingebaut sind.
- Sorgen Sie dafür, dass das Stromkabel während der Installation nicht eingeklemmt wird oder entlang scharfer Kanten läuft. Es muss so angebracht werden, dass keine heißen Teile der Kombi-Mikrowelle das Kabel berühren.
- Der Anschlusspunkt, die Wandsteckdose und/oder der Stecker müssen immer zugänglich sein.
- Das Küchenmöbel, in das die Kombi-Mikrowelle montiert wird, muss hitzebeständig sein (> 75°C).
- Vergewissern Sie sich, dass das Küchenmöbel, in das die Kombi-Mikrowelle montiert wird, einen guten Stand hat. Beispielsweise, indem es an benachbarte Elemente festgeschraubt wird.
- Bei falscher Installation, falschem Anschluss oder falscher Montage verfällt die Garantie.
- **Achtung:** Jede Änderung am Gerät, einschließlich Montage und Austausch des Stromkabels, muss von einem anerkannten Installateur durchgeführt werden.

STROMANSCHLUSS

Die Netzspannung muss mit der Spannung übereinstimmen, die auf dem Typenschild an der Kombi-Mikrowelle angegeben ist. Die Gruppe im Sicherungskasten muss mit jeweils mindestens 16 Ampere abgesichert sein. Das Anschlusskabel muss einen Aderquerschnitt von mindestens 2,5 mm² und eine Länge von 1,5 m haben. Wenn das Kabel zu kurz ist, können Sie das Gerät noch nicht anschließen und an die Wand schieben, bevor Sie den Stecker in die Steckdose stecken.

DER EINBAU DER KOMBI-MIKROWELLE

- Kontrollieren Sie, ob das Küchenmöbel und die Aussparung die Anforderungen in Bezug auf die Maße erfüllen. In der Abbildung unten sind die Abmessungen der Aussparungen in mm angegeben.

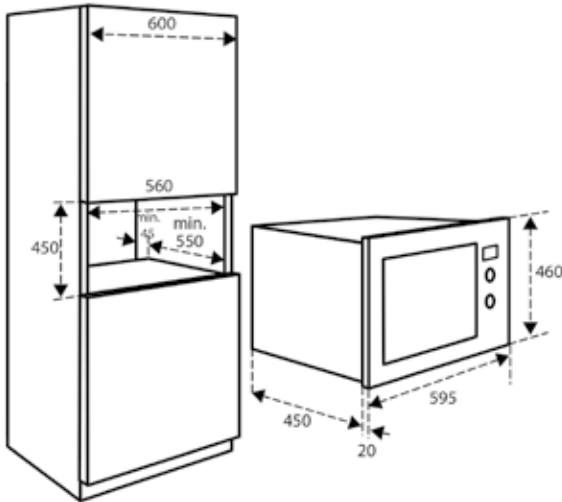

- Lesen Sie die Anweisungen auf der mitgelieferten Markierungsvorlage durch.
- Kleben Sie die Markierungsvorlage auf die Unterseite des Küchenschrankes. Achten Sie darauf, dass die Mittellinie der Vorlage der Mitte des Küchenschrankes entspricht.

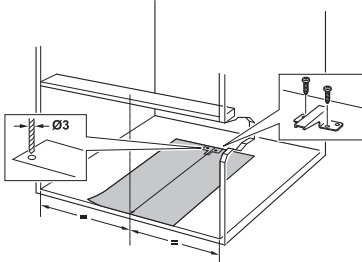

- Bringen Sie die Kippsicherung in der Zeichnung in die richtige Position und montieren Sie sie mit den mitgelieferten Schrauben. Ziehen Sie jetzt die Zeichnung heraus.

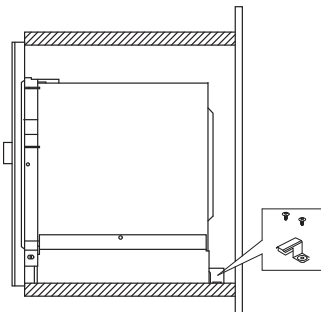

- Schieben Sie die Kombi-Mikrowelle in das Küchenmöbel. Achtung: Achten Sie darauf, dass das Anschlusskabel nicht eingeklemmt wird und nicht auf dem Gerät liegt.

- Öffnen Sie die Tür der Kombi-Mikrowelle. Schrauben Sie die Kombi-Mikrowelle an der Vorderseite mit der mitgelieferten Schraube fest und setzen Sie die Kunststoffkappe auf den Schraubenkopf.

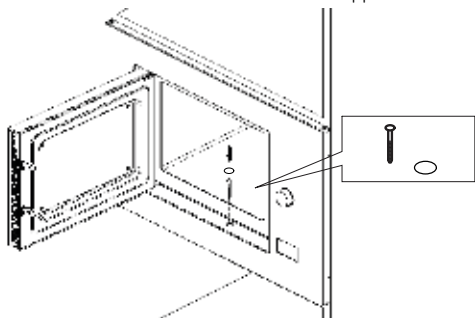

- Schließen Sie die Tür und stecken Sie den Stecker in die Steckdose.
- Die Kombi-Mikrowelle kann nun verwendet werden.

19 Produktkarte

Hersteller	INVENTUM
Typennummer	IMC6125F
Gerätetyp	Einbau der Kombi-Mikrowelle
Anzahl Backofenkammern	1
Wärmequelle pro Backofenkammer	elektrisch
Ausführung	
Kapazität	25 Liter
Drehteller Ø	315 mm
Abmessungen (B x T x H) in mm - Innenseite	328 x 346 x 226
Technische Daten	
Abmessungen (B x T x H) in mm	595 x 470 x 460
Nettogewicht in kg	21 kg
Elektrischer Anschlusswert - Mikrowelle [W]	1450 Watt
Mikrowellenleistung	900 Watt
Elektrischer Anschlusswert - Grill [W]	1100 Watt
Elektrischer Anschlusswert - Heißluft [W]	2500 Watt
Netzspannung [V] / Netzfrequenz [Hz]	230V/ ~50 Hz

Hinweis: Auf dem Typenschild - an der Innenseite - sind die technischen Daten des Gerätes ebenfalls angegeben.

1 consignes de sécurité

- **Lisez attentivement et entièrement le mode d'emploi avant d'utiliser l'appareil pour la première fois, et conservez-le soigneusement pour une consultation future.**
- Utilisez cet appareil uniquement aux fins décrites dans ce mode d'emploi. N'utilisez pas de produits de nettoyage agressifs dans cet appareil. Ce four micro-ondes combiné convient uniquement pour chauffer. L'appareil ne convient pas pour un usage industriel ou en laboratoire.
- N'essayez pas d'utiliser le four micro-ondes combiné avec la porte ouverte. Ceci peut entraîner une exposition dangereuse à la micro-énergie. Ne cassez pas ou ne modifiez pas les crochets de sécurité.
- Ne placez pas d'objets entre la porte et le corps du four micro-ondes combiné. Veillez à ce que la porte et la garniture d'étanchéité restent toujours propres.
- En cas d'endommagement de la porte ou de la garniture d'étanchéité, le four micro-ondes combiné ne peut plus être utilisé jusqu'à ce que le dommage soit réparé par une personne qualifiée.
- **Attention :** ne faites pas chauffer de liquides ni d'autres aliments en boîtes de conserve fermées, car les boîtes pourraient exploser sous l'effet de la pression.
- Les réparations sur les appareils électriques doivent être effectuées exclusivement par des techniciens spécialisés. Il est dangereux d'effectuer une réparation nécessitant l'ouverture du logement de l'appareil. Le logement protège contre l'exposition à la micro-énergie.
- Maintenez l'appareil hors de portée des enfants. Les enfants ne sont pas conscients des dangers qui peuvent résulter de la manipulation d'appareils électriques. Par conséquent, ne laissez jamais des enfants utiliser des appareils électriques sans surveillance. Tenez l'appareil et le câble d'alimentation hors de portée des enfants de moins de 8 ans.
- L'appareil peut être utilisé par les enfants à partir de 8 ans et par des personnes ayant des capacités physiques, sensorielles ou mentales réduites ou un manque d'expérience

et de connaissances, à condition qu'ils utilisent l'appareil sous surveillance ou qu'ils aient reçu des instructions concernant l'utilisation de l'appareil en toute sécurité et qu'ils comprennent les dangers encourus.

- Les enfants ne doivent pas jouer avec l'appareil.
- L'appareil ne doit pas être nettoyé ni entretenu par des enfants, à moins que cette tâche soit effectuée sous surveillance.
- Utilisez uniquement des matériaux qui conviennent pour une utilisation dans le four micro-ondes combiné.
- Le four micro-ondes combiné doit être nettoyé régulièrement et les restes d'aliments doivent être éliminés.
- Surveillez le four micro-ondes combiné lorsque vous chauffez des aliments dans une barquette en plastique ou en papier. En effet, la barquette peut s'enflammer spontanément.
- En cas de fumée, arrêtez le four micro-ondes combiné et retirez la fiche de la prise de courant. Maintenez la porte fermée afin d'étouffer les flammes.
- Ne laissez pas les aliments trop cuire.
- N'utilisez pas l'intérieur du four micro-ondes combiné comme espace de rangement. N'y gardez pas les biscuits, le pain, etc.
- Retirez les fermetures rapides en métal et les poignées métalliques des barquettes/sachets en papier ou plastique, avant de les placer dans le four micro-ondes combiné.
- Installez le four micro-ondes combiné uniquement selon les instructions.
- Les œufs dans leur coquille ou les œufs durs ne doivent pas être chauffés dans le four micro-ondes combiné, car ils peuvent exploser. Même une fois que le four micro-ondes combiné est déjà arrêté.
- N'utilisez pas l'appareil si la fiche, le câble d'alimentation ou l'appareil est endommagé, ou si l'appareil ne fonctionne plus correctement ou s'il est tombé ou endommagé d'une autre manière. Dans ce cas, consultez le revendeur ou notre service technique. Ne remplacez en aucun cas la fiche ou le câble d'alimentation vous-même.
- L'appareil ne doit être utilisé et rangé qu'à l'intérieur.
- N'utilisez pas le four micro-ondes combiné à proximité d'eau, dans une cave ou un garage humide ou près d'une piscine.
-  Évitez de toucher les surfaces chaudes lorsque l'appareil est en marche. **L'intérieur devient très chaud !**
- N'obstruez jamais les orifices de ventilation.

- Le câble d'alimentation ne doit pas être plié de manière trop serrée ou entrer en contact avec les parties chaudes.
- Le fait de ne pas maintenir le four micro-ondes combiné en état de propreté peut entraîner une usure qui réduira la durée de vie et pourra provoquer des situations dangereuses.
- Le contenu de biberons et pots d'alimentation pour bébés doit être remué ou secoué avant la consommation. Contrôlez la température afin d'éviter des brûlures.
- **Attention** : le réchauffement d'aliments peut entraîner un débordement explosif du liquide. Également une fois que le four micro-ondes combiné est déjà arrêté. Faites bien attention lorsque la tasse ou barquette est retirée du four micro-ondes combiné. C'est la raison pour laquelle il convient de toujours placer une cuillère en plastique ou céramique dans la tasse durant le réchauffement.
- Le four micro-ondes combiné ne convient pas pour une utilisation avec une minuterie ou une commande à distance séparée.
- Veillez à toujours poser l'appareil sur une surface stable et plane.
- Branchez l'appareil uniquement sur du courant alternatif, sur une prise de courant murale mise à la terre, avec une tension de secteur correspondant à celle indiquée sur la plaque signalétique de l'appareil.
- Ne laissez jamais l'appareil sans surveillance lorsqu'il fonctionne.
- Si vous souhaitez déplacer l'appareil, vous devez vous assurer qu'il est hors tension. Pour déplacer l'appareil, utilisez les deux mains.
- N'utilisez jamais l'appareil avec des pièces de rechange qui n'ont pas été recommandées ou livrées par le fabricant.
- Ne tirez pas sur le câble d'alimentation ou sur l'appareil pour retirer la fiche de la prise de courant murale. Ne touchez jamais l'appareil avec les mains mouillées ou humides.
- Si l'appareil n'est plus utilisé en raison d'un défaut, nous conseillons de retirer la fiche de la prise de courant murale et de couper le câble d'alimentation. Déposez l'appareil à la déchetterie municipale, dans le conteneur adéquat.
- Si l'appareil ne fonctionne pas après la mise sous tension, il est possible que le fusible ou le disjoncteur ait sauté sur le tableau électrique. Le groupe peut être surchargé, ou un courant de fuite par la prise de terre peut s'être produit.
- En cas de panne, ne réparez jamais l'appareil vous-même ; le fait que le disjoncteur saute peut indiquer qu'il y a un défaut qui ne peut pas être réparé par le retrait ou remplacement

du dispositif de sécurité. Il est impératif que seules des pièces de rechange d'origine soient utilisées.

- N'immergez jamais l'appareil, le câble d'alimentation ou la fiche dans l'eau.
- Cet appareil est uniquement destiné à un usage domestique. Si l'appareil est utilisé de manière inappropriée, il n'y aura aucun droit à une indemnisation en cas d'éventuels défauts et la garantie sera annulée.
- Vérifiez avec les matériaux suivants s'ils peuvent être utilisés ou non dans le four micro-ondes combiné :

- film aluminium	oui*
- papier	oui**
- film ménager	oui
- barquette aluminium	non
- service à micro-ondes	oui
- plastique thermorésistant	oui
- céramique non émaillée	non
- ustensiles de cuisine en métal	non
- verre et céramique résistant à la chaleur	oui
- verre normal	oui
- fermeture rapide en métal	non
- assiette avec bord décoratif en métal	non
- thermomètre à mercure	non
- pot fermé	non***
- bouteille avec goulot étroit	non
- sachet de cuisson	oui

* Utilisez de petits morceaux afin d'éviter que des portions plus fines, de poulet par exemple, cuisent trop rapidement.

** N'utilisez pas de papier de cuisson décoré pour couvrir les aliments et pour la récupération de graisses.

*** Retirez le couvercle et veillez à ce que le pot ne soit pas chauffé trop longtemps. Le verre peut éclater.

-  Les petits appareils ménagers ne doivent pas être jetés à la poubelle. Déposez-les à la déchetterie municipale.

2 description du produit

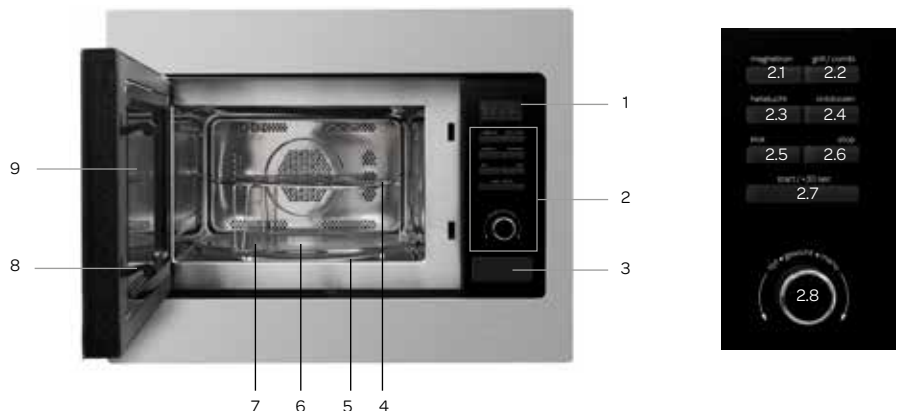

1. Affichage
2. Panneau de commande
3. Alarme de porte ouverte
4. Grille (utiliser uniquement avec la fonction gril/air chaud)
5. Anneau pour plateau tournant
6. Ergot pour plateau tournant
7. Plateau tournant
8. Porte avec crochets de sécurité
9. Hublot
- 2.1 Bouton pour la fonction micro-ondes
- 2.2 Bouton pour la position gril/combinée
- 2.3 Bouton pour la fonction air chaud
- 2.4 Bouton pour la fonction décongélation
- 2.5 Bouton pour l'horloge
- 2.6 Bouton STOP (ARRÊT) et bouton de réinitialisation
- 2.7 Bouton START/+30 SEC (MARCHE/+ 30 SEC)
- 2.8 Bouton de réglage ou choix d'un menu

3 avant la toute première utilisation



Avant d'utiliser l'appareil pour la première fois, vous devez procéder comme suit : déballer le four micro-ondes combiné avec précaution et retirez tout le matériau d'emballage ainsi que d'éventuels autocollants publicitaires. Conservez le matériau d'emballage (sacs en plastique et carton) hors de portée des enfants. Après l'avoir déballé, vérifiez scrupuleusement si l'appareil n'a pas été endommagé (dommages apparents) pendant le transport. Vérifiez que l'installation électrique est compatible avec la tension indiquée sur la plaque signalétique. Pour l'installation du four micro-ondes combiné, suivez les instructions du chapitre 18.

Nettoyez le four micro-ondes combiné ainsi que tous les accessoires à l'eau chaude avec un détergent doux. Rincez ensuite correctement, uniquement à l'eau, et séchez. À présent, l'appareil est prêt à l'emploi. Lors de la première utilisation, le four micro-ondes combiné peut émettre une odeur de « neuf » ; ce phénomène est normal, inoffensif et disparaîtra automatiquement.

L'utilisation du four micro-ondes combiné peut perturber le signal de votre téléviseur et de votre radio. Par conséquent, ne placez pas le four micro-ondes combiné à proximité d'un tel appareil. Ne placez pas le four micro-ondes combiné à proximité de sources de chaleur telles que des appareils de chauffage ou cuisinières.

4 réglage de l'horloge

Dès que vous avez branché la fiche du four micro-ondes combiné dans la prise de courant, 00:00 apparaît sur l'affichage.

- Appuyez une fois sur le bouton **KLOK (HORLOGE)** pour régler l'horloge ; les heures vont se mettre à clignoter.
- Tournez  afin de régler la bonne heure - de 0 à 23 (horloge 24 heures).
- Appuyez une fois de plus sur le bouton **KLOK (HORLOGE)** ; les minutes vont se mettre à clignoter.
- Tournez  afin de régler les bonnes minutes - de 0 à 59.
- Appuyez une fois de plus sur le bouton **KLOK (HORLOGE)**, afin de confirmer le bon horaire. Les deux points entre l'heure et les minutes vont se mettre à clignoter.



- Si l'horloge n'est pas réglée, elle ne fonctionnera pas non plus. L'affichage restera sur 0:00.

- Si vous appuyez sur le bouton **STOP (ARRÊT)** pendant le réglage de l'horloge, l'affichage va revenir à la saisie précédente.

5 réglage du minuteur de cuisson

- Appuyez deux fois de suite sur le bouton **KLOK (HORLOGE)** pour régler l'alarme de cuisson. **00:00** apparaît sur l'affichage.
- Tournez  afin de régler le nombre de minutes. La durée maximum est de 95 minutes.
- Appuyez sur le bouton **START/+30 SEC (MARCHE/+30 SEC)** pour confirmer le réglage.
- Lorsque la durée préétablie est écoulée, un signal sonore retentit cinq fois et l'affichage revient sur l'heure actuelle.

6 cuisson dans le four micro-ondes

- Appuyez sur le bouton **MAGNETRON (MICRO-ONDES)** ; P100 apparaît sur l'affichage. Appuyez plusieurs fois sur le bouton **MAGNETRON (MICRO-ONDES)** pour modifier la puissance ; vous pouvez également faire ceci à l'aide du bouton rotatif  - P100-P80-P50-P30-P10.
- Appuyez sur le bouton **START/+30 SEC (MARCHE/+30 SEC)** pour confirmer le réglage de la puissance.
- Tournez  afin de régler le bon temps de cuisson. Le temps de cuisson peut être réglé entre 0:05 et 95:00.
- Appuyez sur le bouton **START/+30 SEC (MARCHE/+30 SEC)** pour confirmer le réglage du temps de cuisson et démarrer le four micro-ondes.

Puissance du micro-ondes	Application
P10 = 90 watts	Ramollir le beurre ou la glace
P30 = 270 watts	Soupe, purée de légumes ou décongélation
P50 = 450 watts	Purée de légumes, poisson
P80 = 720 watts	Riz, poisson, poulet, viande hachée
P100 = 900 watts	Réchauffer, lait, faire bouillir de l'eau, chauffer des légumes, boissons

Ci-dessous, vous trouverez les paliers de réglage du temps de cuisson :

0 à 1 minute : 5 secondes



1 à 5 minutes : 10 secondes

5 à 10 minutes : 30 secondes

10 à 30 minutes : 1 minute

30 à 95 minutes : 5 minutes

7 gril ou cuisson combinée

- Appuyez sur le bouton **GRILL/COMBI** ; **G-1** apparaît sur l'affichage. Appuyez plusieurs fois sur le bouton **GRILL/COMBI** pour modifier le programme ; vous pouvez également utiliser le bouton rotatif  - **C-1, C-2, C-3 ou C-4**.
- Appuyez sur le bouton **START/+30 SEC (MARCHE/+30 SEC)** pour confirmer la configuration du programme.
- Tournez  afin de régler le bon temps de cuisson. Le temps de cuisson peut être réglé entre 0:05 et 95:00.
- Appuyez à nouveau sur le bouton **START/+30 SEC (MARCHE/+30 SEC)** pour démarrer le programme.



Positions combinées			
Affichage	Micro-ondes	Gril	Air chaud
C-1	●		●
C-2	●	●	
C-3		●	●
C-4	●	●	●

Supplément : Si le gril est réglé par exemple sur 10 minutes, un signal sonore retentira deux fois à la moitié du temps de gril pour indiquer que l'aliment doit être retourné.

Fermez la porte une fois que l'aliment est retourné et appuyez sur le bouton **START/+30 SEC (MARCHE/+30 SEC)** pour poursuivre la cuisson au gril.

8 air chaud avec fonction de préchauffage



La cuisson avec air chaud se déroule de la même façon qu'avec un four traditionnel. Le micro-ondes n'est pas utilisé. Avant que l'aliment soit placé dans le four, nous vous conseillons de préchauffer le four.

- Appuyez sur le bouton **HETELUCHT (AIR CHAUD)**. Sur l'affichage, **130°C** clignote.
- Appuyez plusieurs fois sur le bouton **HETELUCHT (AIR CHAUD)** ou tournez le bouton  pour modifier la température. La température peut être réglée entre 130 et 220°C.
- Appuyez sur le bouton **START/+30 SEC (MARCHE/+30 SEC)** pour valider la température.
- Appuyez de nouveau sur le bouton **START/+30 SEC (MARCHE/+30 SEC)** pour démarrer le préchauffage. Lorsque la température pré-réglée est atteinte, un signal sonore retentit deux fois pour vous rappeler de placer le plat dans le four. La température pré-réglée va clignoter.
- Placez le plat dans le four, refermez la porte et réglez le temps de cuisson souhaité à l'aide du bouton rotatif . La durée maximum est de 95 minutes.
- Appuyez sur le bouton **START/+30 SEC (MARCHE/+30 SEC)** pour démarrer la cuisson.

Supplément : le temps de préparation peut être défini une fois que le four est préchauffé. Lorsque la température est atteinte, la porte doit être ouverte une fois pour configurer le temps de préparation.

Si le préchauffage dure plus de 30 minutes, la micro-ondes va arrêter de préchauffer 5 minutes plus tard. Le signal sonore retentit cinq fois et le micro-ondes s'arrête.



9 air chaud sans fonction de préchauffage

- Appuyez sur le bouton **HETELUCHT (AIR CHAUD)**. Sur l'affichage, **130°C** clignote.
- Appuyez plusieurs fois sur le bouton **HETELUCHT (AIR CHAUD)** ou tournez le bouton  pour modifier la température. La température peut être réglée entre 130 et 220°C.
- Appuyez sur le bouton **START/+30 SEC (MARCHE/+30 SEC)** pour valider la température.
- Réglez la durée souhaitée à l'aide du bouton rotatif . La durée maximum est de 95 minutes.
- Appuyez sur le bouton **START/+30 SEC (MARCHE/+30 SEC)** pour démarrer la cuisson.

10 cuisson avec plusieurs fonctions

Avec le micro-ondes, deux fonctions maximum peuvent être utilisées simultanément. Si l'une des fonctions est la décongélation, celle-ci devra être configurée en premier. Le signal sonore retentit une fois après chaque étape et avant que l'étape suivante débute.

Exemple : si vous voulez décongeler des aliments pendant 5 minutes et qu'ensuite vous voulez les réchauffer à une puissance de micro-ondes de 80% pendant 7 minutes, vous devez suivre les étapes ci-dessous :

- Appuyez sur le bouton **ONTDOOIEIEN (DÉCONGELER)** ; **d-2** apparaît sur l'affichage.
- Réglez le temps de décongélation sur 5 minutes, à l'aide du bouton rotatif .
- Appuyez une fois sur **MAGNETRON (MICRO-ONDES)** et réglez la puissance du micro-ondes sur 80%, à l'aide du bouton rotatif  (**P80**).
- Appuyez sur le bouton **START/+30 SEC (MARCHE/+30 SEC)** pour confirmer le réglage.
- Réglez le temps de cuisson sur 7 minutes, à l'aide du bouton rotatif .
- Appuyez à nouveau sur le bouton **START/+30 SEC (MARCHE/+30 SEC)** pour démarrer la cuisson.

11 démarrage rapide

- Appuyez sur le bouton **START/+30 SEC (MARCHE/+30 SEC)** afin de chauffer rapidement à pleine puissance (900 watts) pendant 30 secondes. Lorsque vous appuyez plusieurs fois sur le bouton, le temps est prolongé à chaque fois de 30 secondes. La durée maximum est de 95 minutes.
- ou
- Durant l'utilisation des fonctions micro-ondes, grill, air chaud, positions combinées et décongélation par durée, appuyez sur le bouton **START/+30 SEC (MARCHE/+30 SEC)** pour prolonger de 30 secondes le temps de cuisson à pleine puissance. Lorsque vous appuyez plusieurs fois sur le bouton, le temps est prolongé à chaque fois de 30 secondes.

12 décongélation



DÉCONGELER PAR POIDS

- Appuyez une fois sur le bouton **ONTDOOIEIEN (DÉCONGELER)** pour décongeler par poids. Sur l'affichage, **d-1** clignote.
- À l'aide du bouton rotatif , sélectionnez le poids des aliments à décongeler. Le poids doit se situer entre 100 et 2000 grammes.
- Appuyez sur le bouton **START/+30 SEC (MARCHE/+30 SEC)** pour démarrer la décongélation.

DÉCONGELER PAR DURÉE

- Appuyez deux fois sur le bouton **ONTDOOIEIEN (DÉCONGELER)** pour décongeler par durée. Sur l'affichage, **d-2** clignote.
- À l'aide du bouton rotatif , sélectionnez la durée souhaitée pour les aliments à décongeler. La durée maximale est de 95 minutes.
- Appuyez sur le bouton **START/+30 SEC (MARCHE/+30 SEC)** pour démarrer la décongélation.

13 menus préprogrammés

- Tournez le bouton  vers la droite pour choisir le bon menu et **A 1, A 2, A 3..... A 10** apparaît sur l'affichage.
- Appuyez sur le bouton **START/+30 SEC (MARCHE/+30 SEC)** pour confirmer le bon menu.
- À l'aide du bouton rotatif , réglez le poids ou la portion souhaités du menu.
- Appuyez sur le bouton **START/+30 SEC (MARCHE/+30 SEC)** pour démarrer le menu.

Supplément : Le programme CAKE (GÂTEAU), A8, utilise l'air chaud pour préchauffer à 180°C. Dès que la température pré-réglée est atteinte, un signal sonore retentit pour indiquer que vous pouvez placer le gâteau dans le four. Appuyez à nouveau sur le bouton **START/+30 SEC (MARCHE/+30 SEC)** pour démarrer la cuisson.

Cliquez sur la page suivante pour l'aperçu détaillé des menus.

Aperçu des menus préprogrammés

Menu	Poids (g)	Affichage	Position utilisée
A 1 RÉCHAUFFER	150 g	150	MICRO-ONDES P100
	250 g	250	
	350 g	350	
	450 g	450	
	600 g	600	
A 2 POMMES DE TERRE	1 (± 230 g)	1	MICRO-ONDES P100
	2 (± 460 g)	2	
	3 (± 690 g)	3	
A 3 VIANDE	150 g	150	MICRO-ONDES P100
	300 g	300	
	450 g	450	
	600 g	600	
A 4 LÉGUMES	150 g	150	MICRO-ONDES P100
	350 g	350	
	500 g	500	
A 5 POISSON	150 g	150	MICRO-ONDES P80
	250 g	250	
	350 g	350	
	450 g	450	
	650 g	650	
A 6 PÂTES	50 g (avec 450 ml d'eau)	50	MICRO-ONDES P80
	100 g (avec 800 ml d'eau)	100	
	150 g (avec 1200 ml d'eau)	150	
A 7 SOUPE	200 g	200	MICRO-ONDES P100
	400 g	400	
	600 g	600	
A 8 GÂTEAU	475 g	475	Préchauffer à 180°C
A 9 PIZZA	200 g	200	C-4
	300 g	300	
	400 g	400	
A 10 POULET	500 g	500	C-4
	750 g	750	
	1000 g	1000	
	1200 g	1200	

14 verrouillage enfant

Le four micro-ondes combiné est doté d'un verrouillage enfant. Ce dispositif bloque l'ensemble des commandes et votre enfant ne peut alors pas mettre l'appareil en marche par accident.

Activer le verrouillage enfant :

Pour placer le four micro-ondes combiné en verrouillage enfant, appuyez pendant 3 secondes sur le bouton **STOP (ARRÊT)**. Un long signal sonore retentit et l'indication pour le verrouillage enfant  s'allume. L'affichage indique l'heure actuelle si le verrouillage est activé.

Supprimer le verrouillage enfant :

Pour désactiver le verrouillage enfant, appuyez pendant 3 secondes sur le bouton **STOP (ARRÊT)**. Un long signal sonore retentit. L'indication du verrouillage enfant  disparaît.

15 suppléments

- Durant l'utilisation du micro-ondes, vous pouvez voir l'heure actuelle en appuyant sur le bouton **KLOK (HORLOGE)** pendant 2 à 3 secondes.
- Durant l'utilisation d'une fonction du micro-ondes, vous pouvez voir sur quelle position il se trouve en appuyant sur le bouton de fonction correspondant **MAGNETRON (MICRO-ONDES)** ou **GRILL/COMBI**. La puissance s'affiche pendant 2 à 3 secondes.
- Le signal sonore retentit une fois, chaque fois que vous tournez le bouton  pour un nouveau réglage.
- **START/+30 SEC (MARCHÉ/+ SEC)** doit être de nouveau actionné si la porte du micro-ondes a été ouverte au cours d'une préparation.
- Si un programme est défini, mais pas démarré en cinq minutes, l'affichage indiquera l'heure actuelle (si elle est réglée).
- Le signal sonore retentit uniquement si vous appuyez bien sur les boutons. Si vous n'appuyez pas correctement sur les boutons, aucun signal sonore ne retentit et la fonction correspondante n'est pas activée.
- Le signal sonore retentit cinq fois pour indiquer que le temps de préparation est terminé.

16 nettoyage et entretien

Avant de nettoyer le four micro-ondes combiné, mettez l'appareil hors tension, débranchez la fiche de la prise de courant et laissez l'appareil refroidir totalement.

Intérieur

Nettoyez l'intérieur de l'appareil après chaque utilisation. Utilisez un chiffon humide. Pour un nettoyage en profondeur, utilisez de l'eau chaude et un produit vaisselle, et séchez bien l'intérieur avec un chiffon.

Accessoires

Nettoyez les accessoires comme le plateau tournant, l'anneau pour le plateau tournant et la grille à l'eau chaude avec un produit vaisselle. Ces accessoires peuvent également être lavés au lave-vaisselle. Séchez-les bien avant de les réutiliser.

Extérieur

Nettoyez l'extérieur de l'appareil avec un chiffon humide ou une éponge. Si nécessaire, nettoyez l'extérieur de l'appareil à l'aide d'un produit vaisselle doux. Nettoyez également méticuleusement la porte et le caoutchouc de porte.

17 problèmes et solutions

Contrôlez d'abord les éléments ci-dessous avant de prendre contact avec le service clientèle.

Problème	Solution
Le four micro-ondes combiné ne fonctionne pas	La fiche est-elle branchée dans la prise de courant ? Le fusible de l'armoire électrique est-il défectueux ?
Le four micro-ondes combiné ne chauffe pas	La porte est-elle bien fermée ? Ouvrez la porte et refermez-la correctement.
Le plateau tournant fait du bruit	Nettoyez l'anneau pour le plateau tournant, ainsi que le fond du four micro-ondes combiné.
Les aliments ne sont pas décongelés correctement	La puissance et la durée sont-elles bien réglées ? Avez-vous remué ou retourné une fois les aliments durant la décongélation ?
De la vapeur s'accumule sur l'intérieur de la porte, de l'air chaud s'échappe des orifices de ventilation.	La cuisson des aliments peut entraîner la formation de vapeur. La plupart de cette vapeur va disparaître d'elle-même par les orifices de ventilation, mais de la vapeur peut également s'accumuler à un endroit moins chaud, comme la porte du four. Ceci est normal.
La fonction micro-ondes a été activée par accident alors que rien ne se trouve à l'intérieur.	La fonction micro-ondes ne doit jamais être utilisée sans que des aliments se trouvent à l'intérieur du four micro-ondes. Ceci est très dangereux et peut entraîner une défaillance du four-micro-ondes.

18 instructions d'installation

- La sécurité au cours de l'utilisation n'est garantie que si le montage est techniquement réalisé de manière correcte et conformément aux présentes instructions d'installation. L'installateur est responsable des dommages causés par un montage incorrect.
- Le raccordement électrique sera impérativement réservé à un électricien qualifié. Ce dernier est informé des consignes de sécurité nationales et régionales que le raccordement doit respecter.
- Le four micro-ondes combiné fait partie de la classe de protection I et ne peut être utilisé qu'avec une borne mise à la terre. Le fabricant décline toute responsabilité en cas de fonctionnement impropre et d'éventuels dommages causés par des installations électriques inappropriées.
- Le four micro-ondes combiné doit être raccordé à une installation fixe dans laquelle sont intégrés des moyens de désactivation, conformément aux instructions d'installation.
- Assurez-vous que le câble d'alimentation n'est pas coincé au cours de l'installation ou qu'il n'est pas acheminé le long d'arêtes vives. Il doit être placé de manière à ce qu'aucune partie chaude du four micro-ondes combiné ne soit touchée.
- Le point de raccordement, la prise de courant murale et/ou la fiche mâle doivent toujours être accessibles.
- Le meuble de cuisine dans lequel le four micro-ondes combiné est monté doit pouvoir résister à la chaleur (> 75°C).
- Vérifiez si le meuble de cuisine dans lequel le four micro-ondes combiné est monté, est bien fixé. Vous pouvez par exemple le visser aux éléments qui se trouvent à côté.
- Les installations, raccordements et montages incorrects entraîneront l'annulation de la garantie.
- **Attention :** toute modification à apporter à l'appareil, y compris le montage et le remplacement du câble d'alimentation, doit être effectuée par un installateur agréé.

RACCORDEMENT ÉLECTRIQUE

La tension de secteur doit correspondre à la tension indiquée sur la plaque signalétique du four micro-ondes combiné.

Le groupe dans l'armoire électrique doit être protégé par des fusibles d'au moins 16 ampères chacun. Le câble de raccordement doit avoir une section d'âme d'un minimum de 2,5 mm² et une longueur de 1,5 m. Si le câble est trop court, vous ne pouvez pas raccorder par avance le four micro-ondes combiné et le placer contre le mur avant de brancher la fiche dans la prise de courant.

ENCASTREMENT DU FOUR MICRO-ONDES COMBINÉ

- Vérifiez que le meuble de cuisine et l'évidement sont conformes aux exigences en termes de dimensions. L'illustration ci-dessous indique la dimension de l'évidement, exprimée en mm.

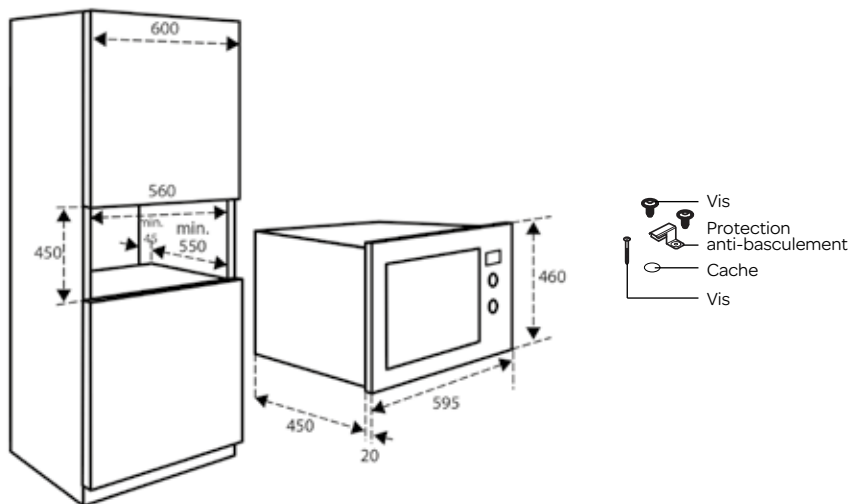

- Lisez les instructions sur le gabarit fourni.
- Collez le gabarit sur le fond du meuble de cuisine. Assurez-vous que la ligne centrale du gabarit correspond bien au centre du meuble de cuisine.

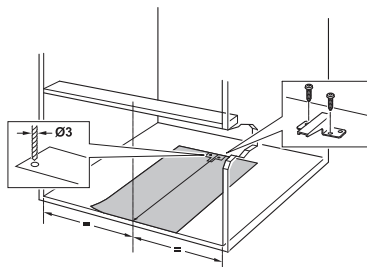

- Placez la protection anti-basculement au bon endroit sur le dessin et montez-la à l'aide des vis fournies. À présent, enlevez le dessin.

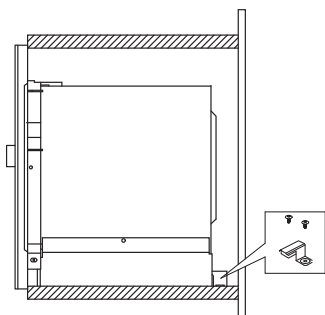

- Faites glisser le four micro-ondes combiné dans le meuble de cuisine. **Attention :** veillez à ce que le câble de raccordement ne soit pas coincé et ne se trouve pas au-dessus du four micro-ondes combiné.

- Ouvrez la porte du four micro-ondes combiné. Fixez le four micro-ondes combiné à l'avant à l'aide de la vis fournie et placez le cache en plastique sur la tête de la vis.

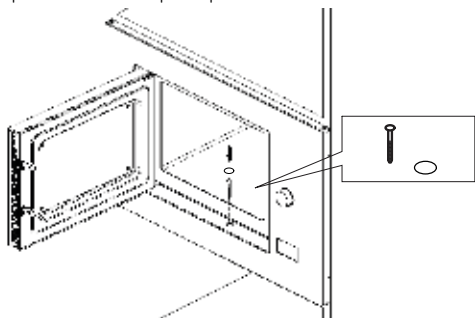

- Fermez la porte et branchez la fiche dans la prise de courant.
- À présent, le four micro-ondes combiné est prêt à l'emploi.

19 fiche de produit

Fabricant	INVENTUM
Numéro de type	IMC6125F
Type d'appareil	Four micro-ondes combiné encastrable
Nombre de compartiments de four	1
Source de chaleur par compartiment	Électrique
Réalisation	
Capacité	25 litres
Ø plateau tournant	315 mm
Dimensions (l x p x h) en mm - Intérieur	328 x 346 x 226
Spécifications techniques	
Dimensions (l x p x h) en mm	595 x 470 x 460
Poids net en kg	21 kg
Puissance connectée - micro-ondes [W]	1450 watts
Puissance du micro-ondes	900 watts
Puissance connectée - gril [W]	1100 watts
Puissance connectée - Air chaud [W]	2500 watts
Tension de secteur [V] / fréquence de réseau [Hz]	230V / -50 Hz

Remarque : Sur la plaque signalétique, qui est placée à l'intérieur, vous trouverez également les spécifications techniques du four micro-ondes combiné.

algemene service- en garantievoorwaarden

Hoe belangrijk service is, hoeven we je niet te vertellen. We ontwikkelen onze producten zodat je er jarenlang onbezorgd plezier van kan hebben. Ontstaat er toch een probleem, dan vinden we dat je direct een oplossing mag verwachten. Daarom bieden we je op onze producten een omruilservice, bovenop de rechten en vorderingen die je op grond van de wet toekomen. Door een product of onderdeel om te ruilen, besparen we je tijd, moeite en kosten.

2 jaar volledige fabrieksgarantie

1. Op alle producten van Inventum krijg je als consument standaard 2 jaar volledige fabrieksgarantie. Binnen deze periode wordt een defect product of onderdeel altijd gratis omgeruild voor een nieuw exemplaar. Om aanspraak te maken op de 2 jaar volledige fabrieksgarantie, kun je teruggaan naar de winkel waar je het product hebt gekocht of contact opnemen met de consumentenservice van Inventum via het contactformulier op www.inventum.eu/service-aanvraag.
2. De garantieperiode van 2 jaar begint te lopen op de datum van aankoop van het product.
3. Voor het recht op garantie dien je een kopie van het originele aankoopbewijs te kunnen overleggen.
4. De garantie geldt uitsluitend bij normaal huishoudelijk gebruik van de Inventum producten binnen Nederland.

5 jaar Inventum garantie

1. Op de meeste groot huishoudelijke apparatuur en een selectie klein huishoudelijke producten biedt Inventum de 5 jaar Inventum garantie. Deze 5 jaar Inventum garantie bestaat uit de 2 jaar volledige fabrieksgarantie en daarna 3 jaar aanvullende garantie. Het enige dat je hoeft te doen voor het recht op 3 jaar aanvullende garantie is het product te registreren binnen 45 dagen na aankoop. In de volgende paragraaf lees je meer over het registreren van het product.
2. Voor de 5 jaar Inventum garantie geldt dat een defect product of onderdeel gedurende de eerste 2 jaar altijd gratis wordt omgeruild voor een nieuw exemplaar. Gedurende het 3e tot en met het 5e jaar betaal je alleen de omruilkosten. De actuele omruilkosten kun je terugvinden op www.inventum.eu/omruilkosten.
3. Om aanspraak te maken op de 5 jaar Inventum garantie kun je teruggaan naar de winkel waar je het product hebt gekocht of contact opnemen met de consumentenservice van Inventum via het formulier op www.inventum.eu/service-aanvraag.
4. De garantieperiode van 5 jaar begint te lopen op de datum van aankoop van het product.
5. Voor het recht op garantie dien je een kopie van het originele aankoopbewijs te kunnen overleggen.
6. De garantie geldt uitsluitend bij normaal huishoudelijk gebruik van de Inventum producten binnen Nederland.

Productregistratie

1. De 3 jaar aanvullende garantie is eenvoudig en kosteloos te regelen door het product binnen 45 dagen na aankoop te registreren via de website www.inventum.eu/garantieregistratie. Wanneer je het product niet binnen 45 dagen na aankoop hebt geregistreerd, heb je nog tot 2 jaar na aankoop de tijd om dit te regelen. Er zijn dan wel kosten aan deze registratie verbonden. De eenmalige registratiekosten bedragen € 89,- voor elk afzonderlijk product. Registreren is alleen mogelijk voor producten waar de 5 jaar Inventum garantie op van toepassing is. Of het product in aanmerking komt voor de 5 jaar Inventum garantie vind je in de gebruiksaanwijzing van het product en bij de informatie over het product op de website van Inventum.
2. De garantieperiode begint steeds te lopen vanaf de datum van aankoop van het product. Ook wanneer het product pas later voor aanvullende garantie wordt geregistreerd, wordt de garantieperiode vanaf de originele aankoopdatum berekend.
3. De 3 jaar aanvullende garantie kun je alleen aanvragen als je beschikt over een kopie van het originele aankoopbewijs en het Inventum 5 jaar garantiecertificaat.

Groot huishoudelijke apparatuur

1. Storingen of defecten aan groot huishoudelijke apparatuur (vrijstaand- en inbouw witgoed) kunnen worden gemeld via het formulier op www.inventum.eu/service-aanvraag, telefonisch bij de consumentenservice van Inventum of via de winkel waar je de apparatuur hebt gekocht. Het telefoonnummer van de consumentenservice vind je op www.inventum.eu.
2. Bij gemelde storingen of defecten aan groot huishoudelijke apparatuur heeft Inventum de mogelijkheid om ter plaatse bij de consument in Nederland een witgoedmonteur het defecte apparaat te laten onderzoeken en vervolgens een reparatie uit te laten voeren. De consumentenservice van Inventum kan ook besluiten dat het apparaat wordt omgeruild.
3. Als je een storing of defect aan groot huishoudelijke apparatuur meldt in de eerste 2 jaar vanaf de datum van aankoop, brengt Inventum geen kosten in rekening voor omruilen, voorrijden, onderdelen, materiaalgebruik en arbeidsloon.
4. Als je het product op de hiervoor beschreven wijze hebt geregistreerd op www.inventum.eu/garantie-registratie en je vervolgens een storing aan groot huishoudelijke apparatuur meldt in het 3e t/m 5e jaar vanaf de datum van aankoop, dan is de 5 jaar Inventum garantie van toepassing en wordt het apparaat kosteloos gerepareerd of omgeruild. Je bent dan bij reparatie of omruiling van het apparaat alleen omruilkosten verschuldigd. De actuele omruilkosten kun je terugvinden op www.inventum.eu/omruilkosten. Indien je het product niet hebt geregistreerd, dan is de 3 jaar aanvullende garantie niet van toepassing.

5. Bij een melding van een storing of defect zal een monteur binnen 1 werkdag contact opnemen voor het maken van een bezoeksafpraak. Bij melding in het weekend of op feestdagen is dit de eerstvolgende werkdag.
6. Indien je een storing of defect meldt via het formulier op www.inventum.eu/service-aanvraag, word je via mobiele berichten en e-mail op de hoogte gehouden van de voortgang.
7. De garantietermijn begint te lopen op de datum van aankoop van het product.
8. Voor het recht op garantie dien je een kopie van het originele aankoopbewijs en het Inventum 5 jaar garantiecertificaat te kunnen overleggen.
9. De garantie geldt uitsluitend bij normaal huishoudelijk gebruik van de Inventum producten binnen Nederland.

Storingen of defecten buiten de garantietermijn

1. In geval van storingen of defecten aan klein huishoudelijke apparatuur of groot huishoudelijke apparatuur buiten de garantietermijn, kan hiervan melding worden gemaakt bij de consumentenservice via het contactformulier www.inventum.eu/service-aanvraag of door te bellen met de consumentenservice.
2. De consumentenservice kan je vragen het product voor onderzoek of reparatie op te sturen. De kosten van verzending zijn voor jouw rekening.
3. Aan het onderzoek naar de mogelijkheid tot repareren zijn kosten verbonden. Je moet hier vooraf toestemming voor geven.
4. Bij groot huishoudelijke apparatuur kan Inventum op jouw verzoek een witgoedmonteur sturen. De voorrijkosten, onderdeel- en materiaalkosten en arbeidsloon worden dan aan je in rekening gebracht.
5. In geval van opdracht tot reparatie moeten de reparatiekosten vooraf worden voldaan. Bij reparatie door een witgoedmonteur, dienen de kosten van de reparatie ter plaatse bij de monteur, bij voorkeur via pinbetaling, te worden afgerekend.

Uitgesloten van garantie

1. De hiervoor genoemde garanties gelden niet in geval van:
 - normale slijtage;
 - onoordeelkundig of oneigenlijk gebruik;
 - onvoldoende onderhoud;
 - het niet in acht nemen van de bedienings- en onderhoudsvoorschriften;
 - ondeskundige montage of reparatie door derden of door de consument zelf;
 - door de consument toegepaste niet originele onderdelen;
 - zakelijk of bedrijfsmatig gebruik;
 - het serienummer en/of rating-label is verwijderd.
2. Tevens geldt de garantie niet voor normale verbruiksartikelen, zoals:
 - kneedhaken, bakblikken, (koolstof)filters, etc.;
 - batterijen, lampjes, koolstoffilters, vetfilters enz.;
 - externe verbindingkabels;
 - glazen accessoires en glazen delen zoals oventeuren;
 - en soortgelijke zaken.
3. Buiten de garantie vallen transportschades, voor zover deze niet door Inventum zijn veroorzaakt. Controleer daarom je nieuwe apparatuur voordat je deze in gebruik neemt. Als je beschadigingen aantreft, dien je deze binnen 5 werkdagen na aankoop te melden bij de winkel waar je het product hebt gekocht, of bij de consumentenservice van Inventum via het contactformulier op de website www.inventum.eu/service-aanvraag. Indien transportschades niet binnen deze termijn worden gemeld, aanvaardt Inventum geen enkele aansprakelijkheid ter zake.
4. Van garantie en/of vervanging zijn uitgesloten: defecten aan, verlies en beschadiging aan het apparaat als gevolg van een gebeurtenis die gewoonlijk verzekerd is onder de inboedelverzekering.

Van belang om te weten

1. Vervanging of herstel van een defect product of een onderdeel daarvan leidt niet tot verlenging van de oorspronkelijke garantietermijn.
2. Vervangen onderdelen, verpakkingsmateriaal en omgewisselde apparaten worden meegenomen door de witgoedmonteur en worden eigendom van Inventum.
3. Indien een klacht ongegrond is, komen alle kosten die daardoor zijn ontstaan voor rekening van de consument.
4. Na verloop van de garantietermijn worden alle kosten voor herstel of vervanging, inclusief administratie-, verzend- en voorrijkosten aan de consument in rekening gebracht.
5. Inventum is niet aansprakelijk voor schade die is ontstaan als gevolg van onjuiste inbouwsituaties.
6. Inventum is niet aansprakelijk voor schade veroorzaakt door van buiten het apparaat ontstane oorzaken, tenzij deze aansprakelijkheid voortvloeit uit dwingendrechtelijke bepalingen.
7. Op deze garantie- en servicevoorwaarden is Nederlands recht van toepassing. Geschillen zullen uitsluitend worden berecht door de bevoegde Nederlandse rechter.

general terms and conditions of service and warranty

We do not need to remind you of the importance of service. After all, we develop our products to a standard so that you can enjoy them for many years, without any concerns. If, nevertheless, there is a problem, we believe you are entitled to a solution straight away. Hence our products come with an exchange service, on top of the rights and claims you are entitled to by law. By exchanging a product or part, we save you time, effort and costs.

2-year full manufacturer's warranty

1. Customers enjoy a 2-year full manufacturer's warranty on all Inventum products. Within this period, a faulty product or part will always be exchanged for a new model, free of charge. In order to claim under the 2-year full manufacturer's warranty, you can either return the product to the shop you bought it from or contact the Inventum customer service department via the form at www.inventum.eu/service-aanvraag.
2. The 2-year warranty period starts from the date the product is bought.
3. In order to claim under the warranty, you must produce a copy of the original receipt.
4. The warranty applies only to normal domestic use of Inventum products within the Netherlands.

5-year Inventum warranty

1. Inventum offers a 5-year warranty on most large domestic appliances and a selection of small domestic appliances. This 5-year Inventum warranty consists of a 2-year full manufacturer's warranty, extended by a further 3-year warranty. The only thing you need to do to qualify for the 3-year extended warranty is to register the product within 45 days of purchase. You can read more about registering the product in the following paragraph.
2. In accordance with the 5-year Inventum warranty provisions, a faulty product or part will always be exchanged for a new model during the first 2 years under the warranty. During the 3rd to 5th year under the warranty, you will only pay the costs of exchange. The current costs of exchange are listed at www.inventum.eu/omruilkosten.
3. In order to claim under the 5-year Inventum warranty, you can either return the product to the shop you bought it from or contact the Inventum customer service department via the form at www.inventum.eu/service-aanvraag.
4. The 5-year warranty period starts from the date the product is bought.
5. In order to claim under the warranty, you must produce a copy of the original receipt.
6. The warranty applies only to normal domestic use of Inventum products within the Netherlands.

Product registration

1. The 3-year extended warranty is easy to obtain, free of charge, by registering the product within 45 days of purchase, via the website www.inventum.eu/garantie-registratie. If you did not register the product within 45 days of purchase, you can still do so up to 2 years after the purchase date. However, there will be a charge. The one-off registration charge is € 89 for each separate product. Registration is possible only for products that are subject to the 5-year Inventum warranty. Whether the product qualifies for the 5-year Inventum warranty is stated in the product user manual and in the product information sheet, on Inventum's website.
2. The warranty period always starts from the date the product is bought. If the product is registered for the extended warranty at a later date, the warranty period still starts from the original date of purchase.
3. The 3-year extended warranty can only be applied for if you are in the possession of a copy of the original receipt and the Inventum 5-year warranty certificate.

Large domestic appliances

1. Breakdowns or faults in large domestic appliances (separate and built-in white goods) can be registered via the form at www.inventum.eu/service-aanvraag, by calling the Inventum customer service department or in the store where you bought the device. The telephone number of the customer service department can be found at www.inventum.eu.
2. In the event of breakdowns or faults in large domestic appliances, Inventum will have the option to have a service engineer inspect the faulty device onsite at the customer in the Netherlands and to carry out repairs, there and then. The Inventum customer service department can also decide to have the device exchanged.
3. If you suffer a breakdown or fault in a large domestic appliance during the first 2 years from the date of purchase, Inventum will not charge any costs for the exchange, call-out or for parts and labour.
4. If you registered the product as described before at www.inventum.eu/garantie-registratie and you subsequently report a breakdown of a large domestic appliance in the 3rd to 5th year of the date of purchase, the 5-year Inventum warranty applies and the device will be repaired or exchanged, free of charge. In the event of a repair or exchange of the device, you only pay the costs of exchange. The current costs of exchange are listed at www.inventum.eu/omruilkosten. If you did not register the product, the 3-year extended warranty does not apply.
5. When reporting a breakdown or fault, a service engineer will contact the customer within 1 working day in order to make an appointment. When the report is made in a weekend or during a public holiday, this will be the next working day.
6. If you report a breakdown or fault via the form at www.inventum.eu/service-aanvraag, you will be kept informed of the progress via mobile messages and e-mail.
7. The warranty period starts from the date the product is bought.

8. In order to claim under the warranty, you must produce a copy of the original receipt and the Inventum 5-year warranty certificate.
9. The warranty applies only to normal domestic use of Inventum products within the Netherlands.

Breakdowns or faults outside the warranty period

1. Breakdowns or faults in small or large domestic appliances outside the warranty period, can be reported to the customer services department via the form at www.inventum.eu/service-aanvraag or by calling the customer services department.
2. The customer services department may ask you to send the product for inspection or repair. The costs of dispatch will be at your expense.
3. The inspection to establish whether repair is possible involves a charge. You need to grant your permission for this, in advance.
4. In the event of a large domestic appliance, Inventum, at your request, can send out a service engineer. In that case, you will be charged the call-out costs, as well as parts and labour.
5. In the event of an instruction to repair, the repair costs must be paid in advance. In the event of a repair by a service engineer, the costs of the repair must be settled with the engineer onsite, preferably by means of PIN payment.

Warranty exclusions

1. The following is excluded from the aforesaid warranties:
 - normal wear and tear;
 - improper use or misuse;
 - insufficient maintenance;
 - failure to comply with the operating and maintenance instructions;
 - unprofessional installation or repairs by third parties or the customer himself;
 - non-original parts used by the customer;
 - use for commercial or business purposes;
 - removal of the serial number and/or rating label.
2. In addition, the warranty does not apply to normal consumer goods, such as:
 - dough hooks, baking tins, (carbon) filters, etc.;
 - batteries, bulbs, carbon filters, fat filters etc.;
 - external connection cables;
 - glass accessories and glass parts such as oven doors;
 - and similar items.
3. Transport damage not caused by Inventum is also excluded. Therefore, inspect your new device before starting to use it. If you detect any damage, you must report this to the store where you purchased the product within 5 working days, or to the Inventum customer service department via the form at www.inventum.eu/service-aanvraag. If transport damage is not reported within this period, Inventum does not accept any liability in this respect.
4. The following are excluded from warranty and/or replacement: faults, loss of and damage to the device as a result of an event that is normally insured under the home contents insurance.

Important to know

1. The replacement or repair of a faulty product, or a part thereof, does not lead to an extension of the original warranty period.
2. Parts that have been replaced, packaging material and exchanged devices are taken back by the service engineer and become the property of Inventum.
3. If a complaint is unfounded, all costs arising from it will be at the customer's expense.
4. Following expiry of the warranty period, all costs of repair or replacement, including administration costs, dispatch and call-out charges, will be charged to the customer.
5. Inventum cannot be held liable for damage as a result of devices built in incorrectly.
6. Inventum cannot be held liable for damage caused by external events, unless this liability arises from mandatory statutory provisions.
7. These warranty and service provisions are governed by Dutch law. Disputes will be settled exclusively by the competent Dutch court.

Allgemeine Service- und Garantiebedingungen

Wie wichtig Kundenservice ist, brauchen wir Ihnen nicht zu sagen. Wir entwickeln unsere Produkte so, dass Sie jahrelang unbeschwert Freude daran erleben können. Sollte dennoch ein Problem auftreten, dann dürfen Sie unseres Erachtens sofort eine Lösung erwarten. Darum bieten wir Ihnen auf all unsere Produkte einen Umtauschservice an, zusätzlich zu den Rechten und Ansprüchen, die Ihnen gesetzlich zustehen. Durch den Umtausch eines Produktes oder Geräteteils ersparen wir Ihnen Zeit, Mühe und Kosten.

Zwei Jahre volle Werksgarantie

1. Auf alle Produkte von Inventum erhalten Sie als Konsument standardmäßig zwei Jahre volle Werksgarantie. Innerhalb dieses Zeitraums wird ein defektes Produkt oder Geräteteil in jedem Fall gratis gegen ein neues Exemplar umgetauscht. Um Ihren Anspruch auf die zweijährige volle Werksgarantie geltend zu machen, wenden Sie sich an das Geschäft, bei dem Sie das Produkt gekauft haben, oder kontaktieren Sie den Kundenservice von Inventum mittels des Formulars auf der Seite www.inventum.eu/service-aanvraag.
2. Die Garantiezeit von zwei Jahren beginnt am Datum des Ankaufs des Produktes.
3. Zur Geltendmachung des Garantieanspruches ist eine Kopie des Originalkaufbeleges vorzulegen.
4. Die Garantie gilt ausschließlich bei normalem Hausgebrauch der Inventum Produkte innerhalb der Niederlande.

Fünf Jahre Inventum-Garantie

1. Auf die meisten großen Haushaltsgeräte und eine Auswahl kleiner Haushaltsprodukte gewährt Inventum die fünfjährige Inventum-Garantie. Diese fünfjährige Inventum-Garantie besteht aus der zweijährigen, vollen Werksgarantie sowie einer anschließenden, dreijährigen Zusatzgarantie. Um Ihren Anspruch auf eine dreijährige Zusatzgarantie zu aktivieren, müssen Sie lediglich das Produkt innerhalb von 45 Tagen nach Ankauf registrieren. Im folgenden Abschnitt erfahren Sie mehr über die Registrierung des Produktes.
2. Für die fünfjährige Inventum-Garantie gilt, dass ein defektes Produkt oder Geräteteil während der ersten zwei Jahre in jedem Fall kostenlos gegen ein neues Exemplar umgetauscht wird. Während des dritten bis einschließlich fünften Jahres bezahlen Sie nur die Kosten des Umtauschs. Die aktuellen Umtauschkosten finden Sie auf der Seite www.inventum.eu/omruilkosten.
3. Um Ihren Anspruch auf die fünfjährige Inventum-Garantie geltend zu machen, wenden Sie sich an das Geschäft, bei dem Sie das Produkt gekauft haben, oder kontaktieren Sie den Kundenservice von Inventum mittels des Formulars auf der Seite www.inventum.eu/service-aanvraag.
4. Die Garantiezeit von fünf Jahren beginnt am Datum des Ankaufs des Produktes.
5. Zur Geltendmachung des Garantieanspruches ist eine Kopie des Originalkaufbeleges vorzulegen.
6. Die Garantie gilt ausschließlich bei normalem Hausgebrauch der Inventum Produkte innerhalb der Niederlande.

Produktregistrierung

1. Die dreijährige Zusatzgarantie erhalten Sie einfach und kostenlos, indem Sie das Produkt innerhalb von 45 Tagen nach Ankauf auf der Internetseite www.inventum.eu/garantie-registratie registrieren. Sollten Sie das Produkt nicht innerhalb von 45 Tagen nach Ankauf registrieren, können Sie dies noch innerhalb von zwei Jahren nach Ankauf nachholen. Dann sind jedoch Kosten mit dieser Registrierung verbunden. Die einmaligen Registrierungskosten betragen 89,- € für jedes einzelne Produkt. Eine Registrierung ist nur für Produkte möglich, für die die fünfjährige Inventum-Garantie gilt. Bitte entnehmen Sie der Gebrauchsanleitung des Produktes oder den Produktinformationen auf der Website von Inventum, ob auf dieses Produkt die fünfjährige Inventum-Garantie gewährt wird.
2. Die Garantiezeit beginnt immer am Datum des Ankaufs des Produktes. Auch wenn das Produkt erst später für die Zusatzgarantie registriert wird, wird die Garantiezeit ab dem ursprünglichen Kaufdatum gerechnet.
3. Die dreijährige Zusatzgarantie können Sie nur dann beantragen, wenn Sie über eine Kopie des Originalkaufbeleges und die Bescheinigung der fünfjährigen Inventum-Garantie verfügen.

Große Haushaltsgeräte

1. Störungen oder Defekte an großen Haushaltsgeräten (freistehende oder eingebaute Weiße Ware) können mittels des Formulars auf der Seite www.inventum.eu/service-aanvraag, telefonisch beim Kundenservice von Inventum oder über das Geschäft, bei dem Sie das Gerät gekauft haben, gemeldet werden. Die Telefonnummer des Kundenservice finden Sie auf unserer Website www.inventum.eu.
2. Bei gemeldeten Störungen oder Defekten an großen Haushaltsgeräten kann Inventum vor Ort beim Konsumenten in den Niederlanden das defekte Gerät von einem Haushaltsgerätemonteur überprüfen und daraufhin eine Reparatur durchführen lassen. Der Kundenservice von Inventum kann auch beschließen, das Gerät umzutauschen.
3. Sollten Sie eine Störung oder einen Defekt an einem großen Haushaltgerät in den ersten zwei Jahren ab dem Datum des Ankaufs melden, stellt Inventum keine Kosten für Umtausch, Anfahrt, Ersatzteile, Materialverwendung und Arbeitslohn in Rechnung.
4. Wenn Sie das Produkt auf www.inventum.eu/garantie-registratie auf die oben genannte Weise registriert haben und daraufhin eine Störung an einem großen Haushaltsgerät im dritten bis einschließlich fünften Jahr ab dem Datum des Ankaufs melden, dann gilt die fünfjährige Inventum-Garantie und wird das Gerät kostenlos repariert oder umgetauscht. Bei Reparatur oder Umtausch des Gerätes werden dann nur Umtauschkosten fällig. Die aktuellen Umtauschkosten finden Sie auf der Seite www.inventum.eu/omruilkosten. Falls Sie das Produkt nicht registriert haben, gilt die dreijährige

Zusatzgarantie nicht.

- Bei einer Meldung einer Störung oder eines Defektes nimmt der Monteur innerhalb eines Werktages mit Ihnen Kontakt auf, um einen Besuchstermin zu vereinbaren. Bei einer Meldung am Wochenende oder an Feiertagen geschieht dies am nächstfolgenden Werktag.
- Falls Sie eine Störung oder einen Defekt mittels des Formulars auf der Seite www.inventum.eu/service-aanvraag melden, werden Sie mittels mobiler Nachrichten und per E-Mail über den weiteren Verlauf auf dem Laufenden gehalten.
- Die Garantiezeit beginnt am Datum des Ankaufs des Produktes.
- Zur Geltendmachung des Garantieanspruches ist eine Kopie des Originalkaufbeleges und die Bescheinigung der fünfjährigen Inventum-Garantie vorzulegen.
- Die Garantie gilt ausschließlich bei normalem Hausgebrauch der Inventum Produkte innerhalb der Niederlande.

Störungen oder Defekte außerhalb der Garantiezeit

- Im Falle von Störungen oder Defekten an kleinen oder großen Haushaltsgeräten außerhalb der Garantiezeit kann dies beim Kundenservice mittels des Formulars www.inventum.eu/service-aanvraag oder durch einen Anruf beim Kundenservice gemeldet werden.
- Der Kundenservice bittet Sie möglicherweise, das Produkt für eine Überprüfung oder Reparatur einzusenden. Die Versandkosten gehen auf Ihre Rechnung.
- Mit der Überprüfung, ob eine Reparatur möglich ist, sind Kosten verbunden, zu denen Sie im Voraus Ihre Zustimmung geben müssen.
- Bei großen Haushaltsgeräten kann Inventum auf Ihr Ersuchen hin einen Haushaltsgerätemonteur beauftragen. Die Kosten für die Anfahrt, die Ersatzteile und das Material sowie der Arbeitslohn werden Ihnen dann in Rechnung gestellt.
- Im Falle eines Reparaturauftrages müssen die Reparaturkosten vorab bezahlt werden. Bei einer Reparatur durch einen Haushaltsgerätemonteur müssen die Kosten der Reparatur vor Ort beim Monteur, vorzugsweise durch elektronische Zahlung, beglichen werden.

Garantieausschluss

- Die oben genannten Garantien gelten nicht im Falle von:
 - normalem Verschleiß;
 - unsachgemäßem oder zweckwidrigem Gebrauch;
 - unzureichender Wartung;
 - Nichtbeachtung der Bedienungs- und Wartungsvorschriften;
 - unfachmännischer Montage oder Reparatur durch Dritte oder den Konsumenten selbst;
 - Verwendung von Nichtoriginalteilen durch den Konsumenten;
 - geschäftlicher oder gewerblicher Nutzung;
 - Entfernung der Seriennummer und/oder des Typenschildes.
- Gleichzeitig gilt die Garantie nicht für normale Konsumartikel wie z.B.:
 - Knethaken, Backbleche, (Kohlenstoff-)Filter u.Ä.;
 - Batterien, Glühbirnen, Kohlenstofffilter, Fettfilter usw.;
 - externe Verbindungskabel;
 - Glaszubehör und Glasteile wie z.B. Ofentüren;
 - sowie ähnliche Artikel.
- Nicht von der Garantie abgedeckt sind Transportschäden, sofern diese nicht von Inventum verursacht wurden. Kontrollieren Sie darum Ihr neues Gerät, bevor Sie es in Gebrauch nehmen. Sollten Sie Beschädigungen feststellen, sind diese innerhalb von fünf Werktagen nach Ankauf beim Geschäft zu melden, bei dem Sie das Produkt gekauft haben, oder beim Kundenservice von Inventum mittels des Formulars auf der Seite www.inventum.eu/service-aanvraag. Falls Transportschäden nicht innerhalb dieser Frist gemeldet werden, übernimmt Inventum diesbezüglich keinerlei Haftung.
- Von der Garantie und/oder einem Ersatz ausgeschlossen sind: Defekte, Verlust oder Beschädigung des Gerätes infolge eines Vorfalls, der normalerweise von der Hausratversicherung abgedeckt ist.

Wichtige Informationen

- Der Ersatz oder die Ausbesserung eines defekten Produktes oder eines seiner Geräteteile hat nicht eine Verlängerung der ursprünglichen Garantiefrist zur Folge.
- Ersetzte Geräteteile, Verpackungsmaterial und umgetauschte Apparate werden vom Haushaltsgerätemonteur mitgenommen und gehen in Inventums Eigentum über.
- Falls eine Reklamation unbegründet ist, gehen alle Kosten, die dadurch entstanden sind, auf Rechnung des Konsumenten.
- Nach Ablauf der Garantiefrist werden alle Kosten für die Ausbesserung oder den Ersatz, einschließlich der Verwaltungs-, Versand- und Anfahrtkosten, dem Konsumenten in Rechnung gestellt.
- Inventum haftet nicht für Schaden, der infolge ungeeigneter Einbausituationen entstanden ist.
- Inventum übernimmt auch keine Haftung für Schaden aus außerhalb des Gerätes entstandenen Ursachen, es sei denn, dass sich diese Haftung aus zwingenden Rechtsvorschriften ergibt.
- Auf diese Garantie- und Servicebedingungen ist niederländisches Recht anwendbar. Rechtsstreitigkeiten unterliegen ausschließlich dem Urteil des zuständigen niederländischen Richters.

conditions générales de garantie et de service après-vente

Plus besoin de vous dire à quel point le service après-vente est important. Nous développons nos produits pour que vous puissiez en profiter sans souci et avec plaisir pendant de longues années. Si, toutefois, un produit pose des problèmes, nous y remédierons immédiatement. C'est pourquoi nous vous offrons un service d'échange pour nos produits, sans oublier les droits et réclamations qui vous reviennent en vertu de la loi. L'échange d'un produit ou d'une pièce vous fait économiser du temps, des efforts et de l'argent.

2 ans de garantie complète de fabrication

1. Une garantie complète de fabrication de 2 ans est accordée au consommateur pour tous les produits d'Inventum. Pendant cette période, un produit défectueux ou une pièce défectueuse peut toujours être échangé(e) gratuitement contre un nouvel exemplaire. Pour pouvoir revendiquer la garantie complète de fabrication de 2 ans, vous pouvez retourner au magasin où vous avez acheté le produit ou contacter le service des consommateurs d'Inventum par le biais du formulaire sur www.inventum.eu/service-aanvraag.
2. La période de garantie de 2 ans commence à courir à partir de la date d'achat du produit.
3. Pour avoir droit à la garantie, il faut remettre une copie du bon d'achat original.
4. La garantie s'applique seulement à un usage ménager normal des produits Inventum aux Pays-Bas.

5 ans de garantie Inventum

1. Inventum offre une garantie Inventum de 5 ans sur la plupart des gros appareils ménagers et une sélection de petits appareils ménagers. Cette garantie Inventum de 5 ans se compose de la garantie de fabrication complète de 2 ans et d'une garantie supplémentaire de 3 ans. La seule chose à faire pour bénéficier du droit à la garantie supplémentaire de 3 ans est d'enregistrer le produit dans les 45 jours après l'achat. Le paragraphe suivant vous donne des informations plus détaillées sur l'enregistrement du produit.
2. En ce qui concerne la garantie Inventum de 5 ans, un produit défectueux ou une pièce défectueuse sera toujours gratuitement échangé(e) contre un nouvel exemplaire pendant les 2 premières années. Vous ne paierez que les frais d'échange pendant la 3e à la 5e année. Les frais d'échange actuels figurent sur www.inventum.eu/omruilkosten.
3. Pour revendiquer la garantie Inventum de 5 ans, vous pouvez retourner au magasin où vous avez acheté le produit ou contacter le service des consommateurs d'Inventum par le biais du formulaire sur www.inventum.eu/service-aanvraag.
4. La période de garantie de 5 ans commence à courir à partir de la date d'achat du produit.
5. Pour avoir droit à la garantie, il faut remettre une copie du bon d'achat original.
6. La garantie s'applique seulement à un usage ménager normal des produits Inventum aux Pays-Bas.

Enregistrement du produit

1. La garantie supplémentaire de 3 ans se règle facilement et gratuitement en enregistrant le produit dans les 45 jours après l'achat via le site web www.inventum.eu/garantie-registratie. Si vous n'avez pas enregistré le produit dans les 45 jours suivant l'achat, vous aurez encore le temps de le faire pendant 2 ans après l'achat. Cet enregistrement s'accompagne de frais. Les frais d'enregistrement uniques sont de € 89,- pour chaque produit séparé. L'enregistrement est seulement possible pour des produits auxquels s'applique la garantie Inventum de 5 ans. Le mode d'emploi du produit et les informations sur le produit figurant sur le site web d'Inventum indiquent si le produit entre en ligne de compte pour la garantie Inventum de 5 ans.
2. La période de garantie commence toujours à courir à partir de la date de l'achat du produit. La période de garantie est calculée à partir de la date d'achat initiale, même si le produit est enregistré ultérieurement pour la garantie supplémentaire.
3. Vous pouvez seulement demander la garantie supplémentaire de 3 ans, si vous disposez d'une copie du bon d'achat original et du certificat de garantie Inventum de 5 ans.

Gros appareils ménagers

1. Les pannes ou défauts des gros appareils ménagers (produits blancs intégrables et autonomes) peuvent être signalés par le biais du formulaire sur www.inventum.eu/service-aanvraag, par téléphone auprès du service des consommateurs d'Inventum.
Ou par le biais du magasin où vous avez acheté l'appareil. Le numéro de téléphone du service des consommateurs figure sur www.inventum.eu.
2. En cas de signalements de pannes ou de défauts de gros appareils ménagers, Inventum a la possibilité de faire examiner l'appareil défectueux, sur place, chez le consommateur, aux Pays-Bas, par un monteur en électroménager, qui procédera ensuite à la réparation. Le service des consommateurs d'Inventum peut aussi décider d'échanger l'appareil.
3. Si vous signalez une panne ou un défaut d'un gros appareil ménager pendant les 2 premières années, à compter de la date d'achat, Inventum ne facturera pas les frais dus à l'échange, aux frais de déplacement, aux pièces, à l'utilisation de matériel et au salaire du monteur.
4. Si vous avez enregistré le produit de la façon préalablement décrite sur www.inventum.eu/garantie-registratie et si vous

signalez la panne d'un gros appareil ménager au cours de la 3e à la 5e année, à compter de la date d'achat, la garantie Inventum de 5 ans sera applicable et l'appareil sera réparé ou échangé gratuitement. Vous ne serez redevable que des frais d'échange en cas de réparation ou d'échange de l'appareil. Les frais d'échange actuels figurent sur www.inventum.eu/omruilkosten. Si vous n'avez pas enregistré le produit, la garantie supplémentaire de 3 ans ne sera pas applicable.

5. En cas de signalement d'une panne ou d'un défaut, un monteur vous contactera dans un délai d'1 jour ouvrable pour fixer un rendez-vous. En cas de signalement pendant le week-end ou les jours fériés, il s'agira du premier jour ouvrable suivant le week-end ou le jour férié.
6. Si vous signalez une panne ou un défaut par le biais du formulaire sur www.inventum.eu/service-aanvraag, vous serez tenu au courant du suivi par des messages mobiles et un courriel.
7. La période de garantie commence à courir à la date d'achat du produit.
8. Pour revendiquer la garantie Inventum de 5 ans, vous pouvez retourner au magasin où vous avez acheté le produit ou contacter le service des consommateurs d'Inventum par le biais du formulaire sur www.inventum.eu/service-aanvraag.
9. La garantie s'applique seulement à un usage ménager normal des produits Inventum aux Pays-Bas.

Pannes ou défauts en dehors de la période de garantie

1. Le signalement de pannes ou de défauts des petits appareils ménagers ou de gros appareils ménagers en dehors de la période de garantie pourra être fait auprès du service des consommateurs par le biais du formulaire www.inventum.eu/service-aanvraag ou en appelant le service des consommateurs.
2. Le service des consommateurs peut vous demander d'envoyer le produit pour examen ou réparation. Les frais d'envoi seront portés à votre compte.
3. Des frais sont liés à l'examen des possibilités de réparation. Il faut en demander l'autorisation préalable.
4. À votre demande, Inventum peut envoyer un monteur en électroménager en cas de gros appareils ménagers. Les frais de déplacement, les frais de la pièce et de matériel et les frais de salaire seront portés à votre compte.
5. En cas de demande de réparation, les frais de réparation devront être payés au préalable. En cas de réparation par un monteur en électroménager, les frais de la réparation sur place par le monteur devront être payés de préférence par paiement PIN.

Sont exclus de la garantie

1. Les garanties précitées ne s'appliquent pas aux cas suivants :
 - L'usure normale ;
 - Une utilisation inappropriée ou abusive ;
 - Un entretien insuffisant ;
 - Un non-respect des prescriptions de commande et d'entretien ;
 - Un montage ou une réparation incompétent(e) effectué(e) par des tiers ou par le consommateur en personne ;
 - Des pièces non originales utilisées par le consommateur ;
 - Un usage commercial ou professionnel ;
 - Le numéro de série et/ou la plaque signalétique est retiré(e).
2. De plus, la garantie ne s'applique pas aux articles de consommation normaux, tels que :
 - Des crochets pétrisseurs, des plaques à pâtisserie, des filtres(carbone), etc. ;
 - Des piles, des lampes, des filtres carbone, des filtres graisse, etc. ;
 - Des câbles de liaison externes ;
 - Des accessoires en verre et des pièces en verre comme les portes de fours ;
3. Et des articles similaires. Les dommages causés par le transport ne sont pas couverts par la garantie, dans la mesure où ils n'ont pas été causés par Inventum. Contrôlez donc votre nouvel appareil avant de l'utiliser. Si le produit est endommagé, il faudra signaler ces dommages dans les 5 jours ouvrables suivant l'achat auprès du magasin où vous avez acheté le produit ou auprès du service des consommateurs par le biais du formulaire sur www.inventum.eu/service-aanvraag. Inventum n'assurera aucune responsabilité, si les dommages causés par le transport ne sont pas signalés dans ce délai.
4. Sont exclus de la garantie et/ou du remplacement : les défauts, la perte et les dommages subis par l'appareil à la suite d'un événement habituellement assuré par l'assurance du mobilier.

Important à savoir

1. Le remplacement ou la réparation d'un produit défectueux ou d'une pièce défectueuse n'entraîne pas un prolongement du délai de garantie initial.
2. Les pièces de rechange, le matériel d'emballage et les appareils échangés sont emportés par le monteur en électroménager et deviennent la propriété d'Inventum.
3. Si une réclamation n'est pas fondée, tous les frais occasionnés à cet effet seront portés au compte du consommateur.
4. Une fois que le délai de garantie aura expiré, tous les frais liés à la réparation ou au remplacement, y compris, les frais administratifs, les frais d'envoi et de déplacement, seront portés au compte du consommateur.
5. Inventum n'est pas responsable du dommage causé à la suite de situations d'intégration inadéquates.
6. Inventum n'est pas responsable des dommages causés par des facteurs externes à l'appareil, à moins que cette responsabilité découle de dispositions à caractère impératif.
7. Le droit néerlandais s'applique à ces conditions de garantie et de service après-vente. Les litiges seront exclusivement tranchés par le juge néerlandais compétent.



klein huishoudelijk



witgoed vrijstaand



witgoed inbouw



persoonlijke verzorging

**Inventum Huishoudelijke
Apparaten B.V.**

Meander 901
6825 MH Arnhem

info@inventum.eu
www.inventum.eu

twitter.com/inventum1908
facebook.com/inventum1908
youtube.com/inventum1908

