

GEBRUIKSAANWIJZING
MODE D'EMPLOI

>>> VAATWASSER
LAVE-VAISSELLE

VW149M

NL Handleiding

NL 3 - NL 23

FR Notice d'utilisation

FR 3 - FR 23

Gebuurkte pictogrammen - Pictogrammes utilisés



Belangrijk om te weten - Important à savoir



Tip - Conseil

Neem contact op met een erkende monteur om uw apparaat te plaatsen (zie “Installatie-instructies”). Sluit het apparaat niet aan op het elektriciteitsnet voordat de installatie is voltooid.

Dit apparaat is bestemd voor huishoudelijk of daarmee vergelijkbaar gebruik, zoals:

- ▷ in personeelskeukens in winkels, kantoren en andere werkomgevingen;
- ▷ boerderijen;
- ▷ voor gasten in hotels, motels en andere overnachtingsgelegenheden;
- ▷ bed & breakfasts.

Voor EN60335-1:

- Dit apparaat kan worden gebruikt door kinderen van 8 jaar en ouder, mensen met een lichamelijke, zintuiglijke of verstandelijke beperking of mensen die weinig ervaring met en kennis van het apparaat hebben, mits zij onder toezicht staan of zijn geïnstrueerd hoe zij het apparaat veilig moeten gebruiken en zij de mogelijke gevaren begrijpen. Laat kinderen niet met het apparaat spelen. Reiniging en onderhoud mogen niet door kinderen worden uitgevoerd als er geen toezicht is.

Voor IEC60335-1:

- Dit apparaat is niet bedoeld voor gebruik door personen (waaronder kinderen) met een lichamelijke, zintuiglijke of verstandelijke beperking of personen met een tekort aan kennis en ervaring, tenzij iemand die verantwoordelijk is voor hun veiligheid toezicht houdt of hun instructie heeft gegeven over het gebruik van het apparaat.
- Verpakkingsmateriaal kan gevaarlijk zijn voor kinderen!
- Dit apparaat is uitsluitend bedoeld voor gebruik binnenshuis.
- Om u te beschermen tegen het risico van elektrische schokken, dient u de eenheid, het snoer of de stekker nooit onder te dompelen in water of een andere vloeistof.
- Haal de stekker uit het stopcontact voordat u het apparaat gaat reinigen of onderhouden.
- Gebruik een zachte, vochtige doek en milde zeep en gebruik vervolgens een droge doek om het apparaat af te vegen.

Aardingsinstructies

- Dit apparaat moet worden geaard. In het geval van een storing of defect, vermindert aarding het risico van elektrische schokken door een weg van minste weerstand voor de spanning te bieden. Dit apparaat is uitgerust met een aardstekker.
- De stekker moet worden aangesloten op een geschikt stopcontact dat is geïnstalleerd en geaard conform alle lokale wetten en voorschriften.
- Onjuiste aansluiting van de aardstekker van de

VEILIGHEIDSVOORSCHRIFTEN

apparatuur kan een risico op elektrische schokken veroorzaken.

- Raadpleeg een bevoegde elektricien of servicevertegenwoordiger als u twijfelt over de juiste aarding van het apparaat.
- Indien de met de apparatuur meegeleverde stekker niet in het stopcontact past, dient u de stekker niet aan te passen.
- Laat een geschikt stopcontact plaatsen door een bevoegd elektricien.
- U dient niet op de deur of het rek van de vaatwasser te zitten of staan of deze op een andere manier onjuist te gebruiken.
- Zet uw vaatwasser niet aan tenzij alle afdekkende panelen op de juiste manier zijn geplaatst.
- Wees zeer voorzichtig met het openen van de deur als de vaatwasser aanstaat, omdat water mogelijk naar buiten kan spuiten.
- Plaats geen zware voorwerpen op de deur en ga niet op de deur staan terwijl deze is geopend. Het apparaat kan daardoor naar voren vallen.

Plaatsen van voorwerpen die moeten worden afgewassen:

- ▷ Plaats scherpe voorwerpen zodanig dat deze de deurafdichting niet kunnen beschadigen.
- ▷ Waarschuwing: Messen en ander kookgerei met scherpe punten moeten met de punten omlaag in de mand worden gezet of horizontaal worden neergelegd.

VEILIGHEIDSVOORSCHRIFTEN

- Sommige vaatwasmiddelen zijn sterk alkalisch. Het is zeer gevaarlijk als deze middelen worden doorgeslikt. Vermijd contact met de huid en ogen en houd kinderen uit de buurt van de vaatwasser wanneer de deur is geopend.
- Controleer na elke wascyclus of het waspoeder weg is.
- Was geen kunststof voorwerpen, tenzij erop staat aangegeven dat deze geschikt zijn voor de vaatwasser.
- Controleer voor kunststof voorwerpen zonder aanduiding de aanbevelingen van de fabrikant.
- Gebruik uitsluitend was- en glansspoelmiddelen die worden aanbevolen voor gebruik in een vaatwasser.
- Gebruik nooit zeep, wasmiddelen voor kleding of een afwasmiddel dat is bedoel om de vaat met de hand te wassen in uw vaatwasser.
- De deur mag niet open blijven staan, aangezien dit de kans dat het apparaat omvalt, vergroot.
- Als het netsnoer beschadigd is, moet hij vervangen worden door de fabrikant, een servicemedewerker of een persoon met vergelijkbare kwalificaties om gevaarlijke situaties te voorkomen.
- Tijden installatie mag het netsnoer niet overmatig of gevaarlijk worden gebogen of platgedrukt.
- Wijzig de bedieningselementen niet.
- Het apparaat moet met een nieuwe slangenset op de hoofdkraan worden aangesloten. Oude sets dienen niet opnieuw te worden gebruikt.
- Om energie te besparen, schakelt het toestel automatisch naar stand-by wanneer er gedurende enige tijd geen activiteit is.

INHOUD

Uw vaatwasser

Inleiding	4
-----------	---

Beschrijving

Bedieningspaneel	5
Binnenwerk	6

Bediening

Inschakelen	7
Programma keuzetabel	9
Rgenerereezout (waterontharder)	10
Resetten	11
Waterhardheid instellen	11
Glansspoelmiddelreservoir	11
Vaatwasmiddelen	13

Belading

De korven beladen	15
Beschadiging van glaswerk en servies	17

Onderhoud

Filtersysteem	18
Reinigen sproeiarmen	19
Reinigen deur	19

Problemen verhelpen

Wat moet ik doen als...	20
Storingstabel	20
Foutcodes	22

Bijlage

Afvoeren	23
----------	----

UW VAATWASSER

Inleiding

U heeft gekozen voor een vaatwasser van Etna. Optimaal gebruikscomfort en een eenvoudige bediening stonden voorop bij de ontwikkeling van dit product.

In deze handleiding staat beschreven op welke manier u de vaatwasser zo optimaal mogelijk kunt benutten. U vindt informatie over de bediening en achtergrondinformatie over de werking van het toestel. Tevens treft u onderhoudstips aan.

De veiligheidsvoorschriften die van belang zijn tijdens de installatie zijn opgenomen in het installatievoorschrift, dat bestemd is voor de installateur.

Lees deze handleiding voordat u het toestel gaat gebruiken. Bewaar deze handleiding zorgvuldig zodat een eventuele volgende gebruiker er ook zijn voordeel mee kan doen.

BESCHRIJVING

Bedieningspaneel

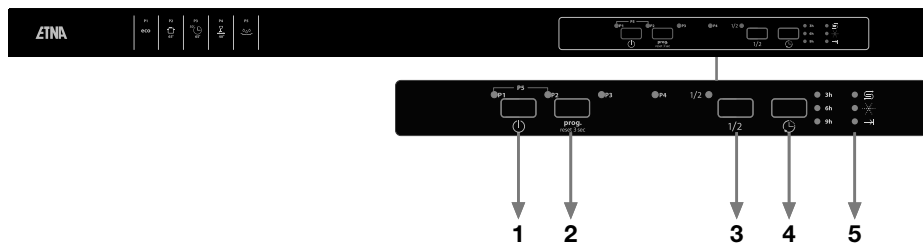

1. Aan/uit toets
2. Programmatoets
3. Toets voor halve belading
4. Toets uitgestelde start
5. Zout/Glansspoelmiddel/Einde programma indicators

BESCHRIJVING

Binnenwerk

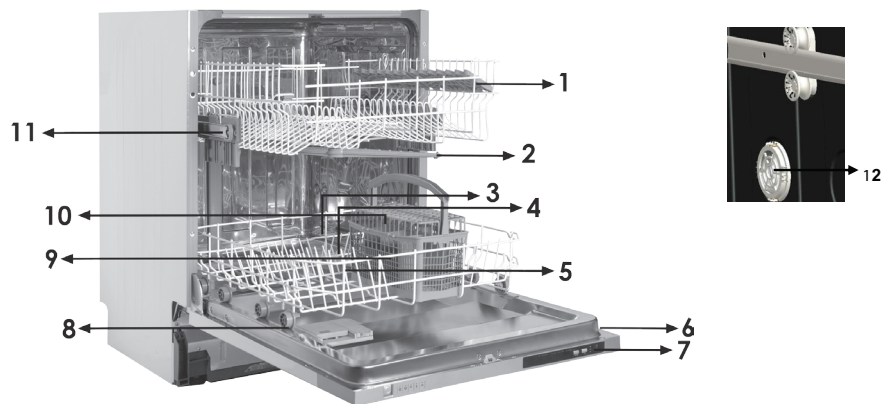

1. bovenste korf
2. bovenste sproeiarm
3. onderste korf
4. onderste sproeiarm
5. filters
6. typeplaatje
7. bedieningspaneel
8. zeep- en glansspoelmiddelbakje
9. bestekkorf
10. zoutreservoir
11. geleiderail bovenste korf
12. actieve droogeenheid

BEDIENING

Inschakelen

1. Open de deur van de vaatwasser.
2. Druk op de 'aan-uit' toets om het toestel in te schakelen.
Het controlelampje 'Einde Programma' brandt.
3. Kies het gewenste programma (zie 'programma-keuzetabel').
Selecteer een programma met de programmatoets.
Het bij het gekozen programma behorende controlelampje brandt.
4. Sluit de deur van de vaatwasser.
De vaatwasser start automatisch met het gekozen programma.

Halve belading

Druk op de knop Halve belading om de duur van het geselecteerde programma te verkorten en zo het energie- en waterverbruik te verminderen.

Wanneer de optie Halve belading is geselecteerd, gaat het indicatielampje voor halve belading branden.

Uitgestelde starttijd

Indien u de vaatwasser op een later tijdstip wilt laten inschakelen, kunt u gebruik maken van de 'uitgestelde start' toets. U kunt kiezen tussen een uitsteltijd van 3, 6 of 9 uur. Elke druk op de toets wijzigt de uitsteltijd.

De indicator van de geselecteerde uitsteltijd brandt.

Selecteer vervolgens het gewenste programma en sluit de deur van de vaatwasser.

Indicatielampjes

- Zout
De indicator geeft aan dat u het zoutvat vullen met regeneratiezout.
- Glansspoelmiddel
De indicator geeft aan dat u glansspoelmiddelreservoir moet vullen.
- Einde programma
De indicator geeft aan dat het wasprogramma is beëindigd. Er klinkt bovendien vijf keer een geluidssignaal.

Een wasprogramma wijzigen

1. Open de deur.
2. Druk op de programmaknop om een nieuw programma te selecteren.
Het lampje dat bij het geselecteerde programma hoort, gaat branden.
3. Sluit de deur van de vaatwasser.
De vaatwasser start automatisch met het geselecteerde programma.

Een wasprogramma stoppen

1. Open de deur.
2. Houd de programmatoets 3 seconden ingedrukt.
Het indicatielampje 'Einde programma' knippert.
3. Sluit de deur van de vaatwasser.

De machine pompt ongeveer 30 seconden het water weg. Na afloop klinkt 5 keer een geluidssignaal en de indicator geeft aan dat het programma is afgelopen.



Let op! Een programma dat al is gestart kan alleen in het beginstadium worden aangepast. Na langere tijd is het vaatwasmiddel al over het vaatwerk verspreid of de machine heeft het waswater al weggepompt. In dat geval moet u het zeepbakje opnieuw vullen (zie hoofdstuk Vaatwasmiddel).



Waarschuwing!

Het is gevaarlijk om gedurende het wasprogramma de deur geheel te openen. U kunt in aanraking komen met heet water dat uit de machine spat.

Na afloop van het wasprogramma

Nadat het wasprogramma is afgelopen knippert de 'Einde programma' indicator en klinkt 5 keer een geluidssignaal. Open de deur van de vaatwasmachine. Schakel het toestel uit met de aan/uit toets.

Wacht enkele minuten voordat u de wasmachine uitlaadt. Direct na afloop van het programma zijn vaatwerk en bestek nog erg heet.

De kans bestaat dat er door de hitte vaatwerk kan breken. Door het vaatwerk enkele minuten te laten staan droogt het bovendien beter.







Overstroombeveiliging

Uw afwasmachine is uitgerust met een beveiliging die ervoor zorgt dat er niet te veel water in het toestel kan lopen. De beveiliging sluit het inlaatventiel en zorgt ervoor dat de afwasmachine het teveel wegpompt. Wanneer er water in de machine zit (doordat er eerder teveel water in werd gelaten of door een lek) moet dit eerst worden verwijderd voordat u de afwasmachine opnieuw inschakelt.

BEDIENING

Programma keuzetabel

Programma	Programma informatie	Programma verloop	Wasmiddel voor/hoofd	Tijd (min.)	Energie (KWh)	Water (L)	Water Halve belading (L)
Eco ⁽¹⁾ P1 eco	Standaard programma voor niet erg vieze vaat, zoals borden, glazen, kommen en niet erg vieze pannen.	Voorspoelen Hoofdwas (50 °C) Heet spoelen (55 °C) Drogen	5/25 gr.	205	0,907 ⁽²⁾ 0,923 ⁽³⁾	12,0	12,0
Intensief P2  65°	Zeer vieze vaat, zoals schalen, pannen, braadpannen, en borden met ingedroogde voedselresten of vieze vaat wat hygiënisch gereinigd moet worden.	Voorspoelen (40 °C) Hoofdwas (65 °C) Koud spoelen Heet spoelen (70 °C) Drogen	5/25 gr.	117	1,700	17,2	12,9
50 minuten P3 50°  65°	Dagelijkse vaat in 50 minuten. Voor dagelijkse vaat zoals niet erg vieze of normaal vervuilde borden en pannen.	Hoofdwas (65 °C) Koud spoelen Heet spoelen (70 °C) Drogen	25gr.	50	1,100	12,0	12,0
Snel P4  40°	Niet erg vieze vaat, zoals glazen, kristal en teer porselein. Geen droging.	Hoofdwas (40 °C) koud spoelen Heet spoelen (50 °C)	25 gr.	30	0,740	12,4	-
Spoelen P5  0°	Voor vaat die alleen hoeft te worden gespoeld.	Voorspoelen		15	0,020	4,5	-

(1) Dit programma is de testcyclus.

De informatie voor de vergelijkingstest is conform EN 50242/EN 60436.

(2) Volgens norm EN 50242

(3) Volgens norm EN 60436

BEDIENING

Regeneerzout (waterontharder)

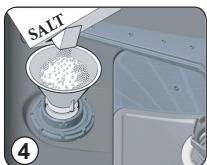
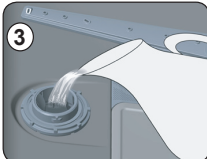
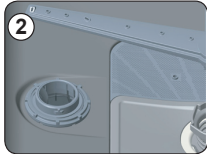
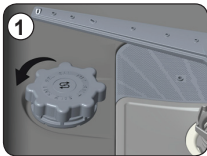

Deze machine is uitgerust met een waterontharder. Vul hiervoor de vaatwasmachine met zout.

- Draai, na eerst de onderste korf te hebben verwijderd, de dop van het reservoir los (1 en 2).
- Voordat u het reservoir de eerste keer vult giet u er één liter water in (3).
- Plaats de trechter in de reservoiropening. Giet er ongeveer 2 kg zout in (4). Het is normaal dat er hierbij een beetje water uit de opening stroomt. **Let op!** Gemorst zout verwijderen en direct hierna altijd een volledig programma draaien teneinde schade aan de bodem te voorkomen.
- Draai de dop van het reservoir zorgvuldig vast.

Let op! Vul altijd eerst het zoutreservoir en stel de waterhardheid in voordat u de afwasmachine in gebruik neemt. Vul het zoutreservoir bij wanneer het waarschuwinglampje van de waterontharder (2) gaat branden. Het kan voorkomen dat, hoewel het zoutreservoir is gevuld, het lampje enige tijd blijft branden. Het dooft wanneer er voldoende zout in het water is opgelost.

Zoutverbruik instellen

Pas het zoutverbruik aan volgens onderstaand schema:

Niveau waterhardheid	Duitse hardheid dH	Franse hardheid dF	Engelse hardheid dE	Indicator
1	0-5	0-9	0-6	De leds P1 en 9h lichten op
2	6-11	10-20	7-14	De leds P2 en 9h lichten op
3	12-17	21-30	15-21	De leds 1/2 en 9h lichten op
4	18-22	31-40	22-28	De leds 3h en 9h lichten op
5	23-31	41-55	29-39	De leds 6h en 9h lichten op
6	32-50	56-90	40-63	De leds P1, 6h en 9h lichten op



Informeer bij het waterleidingbedrijf naar de hardheid van het leidingwater om een en ander volgens bovenstaande tabel in te stellen.

De waterhardheid is standaard op niveau 3 ingesteld.

BEDIENING

Resetten

Open de deur van de afwasmachine
De indicator van het laatst gekozen programma knippert.

Houdt de programmatoets langer dan drie seconden ingedrukt.
De 'Einde programma' indicator knippert. De indicator van het laatst gekozen programma dooft.

Sluit de deur van de afwasmachine.
De machine pompt gedurende ongeveer 30 seconden af. Na afloop klinkt 5 keer een geluidssignaal en de indicator geeft aan dat het programma is beëindigd.

Schakel de afwasmachine uit met de aan/uit toets.

Waterhardheid instellen

Druk op de programmatoets en houd deze ingedrukt.
Schakel tegelijkertijd de afwasmachine in met de aan/uit toets.
Houd de programmatoets ingedrukt totdat de indicatoren P1-P2-P3-P4-P5 en de indicator 'Einde programma' oplichten en vervolgens doven.

Stel de gewenste waterhardheid door herhaaldelijk op de programmatoets te drukken.

Druk na het maken van de gewenste instelling op de aan/uit toets.
De ingestelde waarde wordt in het geheugen opgeslagen.

Glansspoelmiddelreservoir

Tijdens de laatste spoelbeurt wordt glansspoelmiddel toegevoegd.
Glansspoelmiddel voorkomt dat er sporen van druppels achterblijven op de schone vaat. Het zorgt er bovendien voor dat de vaat sneller droogt doordat het water er gemakkelijk afglijdt.

BEDIENING

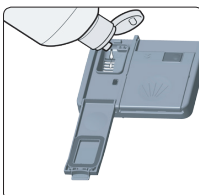
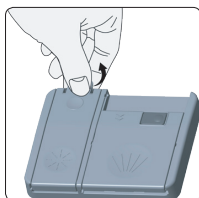

Bijvullen van glansspoelmiddel en instelling

Open de deksel van het glansspoelmiddelvak om het glansspoelmiddel bij te vullen. Vul het vak met glansspoelmiddel tot het MAX-peil en sluit de deksel.

Let erop dat u niet te veel glansspoelmiddel bijvult en veeg eventuele overtollig glansspoelmiddel weg.

Volg de volgende stappen om het glansspoelmiddelniveau in te stellen voordat u de machine gebruikt:

1. Druk op de programmaknop en houd deze ingedrukt.
2. Zet de machine aan.
3. Houd de programmaknop ingedrukt totdat alle leds tweemaal knipperen.
 - *De glansspoelinstelling volgt de waterhardheidsinstelling.*
 - *De machine geeft de huidige instelling weer.*
4. Stel het niveau in door op de programmaknop te drukken.
5. Schakel de machine uit om de instelling op te slaan.

De fabrieksinstelling is '4'.

- Verhoog het niveau als de vaat niet juist droogt of vlekken vertoont.
- Verlaag het niveau als uw vaat blauwe vlekken vertoont.

Niveau	Meer heldere dosis	Aanduiding
1	Er komt geen glansspoelmiddel vrij	De leds P1 en 9h lichten op
2	Er komt 1 dosis vrij	De leds P2 en 9h lichten op
3	Er komen 2 dosissen vrij	De leds 1/2 en 9h lichten op
4	Er komen 3 dosissen vrij	De leds 3h en 9h lichten op
5	Er komen 4 dosissen vrij	De leds 6h en 9h lichten op

Vaatwasmiddelen

De chemische stoffen in vaatwasmiddelen verwijderen het vuil, breken het af en zorgen ervoor dat het vuil uit de afwasmachine afgevoerd wordt. De meeste in de winkel verkrijgbare vaatwasmiddelen zijn geschikt voor dit doel.



Waarschuwing!

Vaatwasmiddel voor afwasmachines is een bijtend product. Houd het daarom buiten het bereik van kinderen. Bij inslikken direct een arts raadplegen en de verpakking meenemen.

Geconcentreerd vaatwasmiddel

Gebaseerd op hun chemische samenstellingen zijn er 2 verschillende soorten geconcentreerd vaatwasmiddel:

- Conventionele alkalische vaatwasmiddelen met bijtende ingrediënten.
- Laag alkalische geconcentreerde vaatwasmiddelen met natuurlijke enzymen.

Het gebruik van geconcentreerd vaatwasmiddel in combinatie met “normale” wasprogramma’s levert minder vervuiling op en is goed voor uw vaat: deze wasprogramma’s zijn speciaal afgestemd op de vuiloplossende eigenschappen van de enzymen in geconcentreerd vaatwasmiddel. Hierdoor bereiken “normale” wasprogramma’s met geconcentreerd vaatwasmiddel dezelfde resultaten als bij het gebruik van een intensief wasprogramma.

Vaatwastabletten

Vaatwastabletten van verschillende fabrikanten lossen met verschillende snelheid op. Hierdoor lossen sommige soorten vaatwastabletten niet volledig op tijdens korte wasprogramma’s, waardoor hun reinigende werking minder wordt. Gebruik daarom vaatwastabletten vooral in combinatie met lange wasprogramma’s, zodat de vaatwastabletten de kans krijgen om volledig op te lossen. Wanneer u van vaatwastabletten overstapt op een traditioneel vaatwasmiddel moet u ervoor zorgen dat het zoutvat en het glansspoelmiddelreservoir gevuld zijn.

Vaatwasmiddelbakje

Uw vaatwasmachine gebruikt minder vaatwasmiddel en glansspoelmiddel dan conventionele vaatwasmachines. In het algemeen is slechts één maatschepje afwaspoeder nodig voor een normale afwasbeurt. Gebruik meer vaatwasmiddel bij sterker vervuild vaatwerk. Vul het zeepbakje vlak voor de start van het programma. Het vaatwasmiddel kan anders vochtig worden en daardoor niet volledig oplossen.



Let op! In de tabel op pag. 9 vindt u informatie over de hoeveelheid vaatwasmiddel voor de verschillende programma's. Dit zijn gemiddelden, afhankelijk van de hardheid van het water en de vervuiling van de vaat kan een andere dosering nodig zijn.

Vullen



1. Druk op de ontgrendeling als de deksel gesloten is.
De deksel schuift open.
2. Vul het vaatwasmiddelbakje vlak voor de start van een wasprogramma.

De markering in het vaatwasmiddelbakje geeft de dosering aan.

- Het bakje heeft een capaciteit van maximaal 45 gr.
- Vul het bakje met 25 gr. wasmiddel bij sterk vervuilde vaat of 15 gr. bij normaal vervuilde vaat.



Gebruik alleen vaatwasmiddel dat speciaal geschikt is voor vaatwasmachines. Bewaar het vaatwasmiddel op een koele en droge plek. Doe pas vaatwasmiddel in het vaatwasmiddelbakje als u direct daarna een wasprogramma draait.

BELADING

De korven beladen

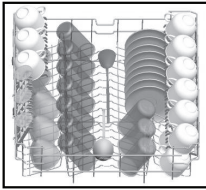

Gebruik van de bovenkorf

De bovenkorf is ontworpen voor kwetsbaar, licht vaatwerk zoals glazen, kopjes en schoteltjes, borden, kleine kommen en ondiepe (niet erg vieze) pannen.

Plaats het vaatwerk zodanig dat het niet kan verschuiven wanneer het besproeid wordt. De bovenkorf kan in hoogte versteld worden.

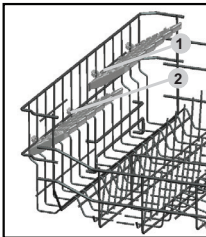

In hoogte verstelbare rekken

Dankzij de verstelbare rekken kunnen glazen en kopjes op of onder de rekken worden geplaatst. De rekken kunnen op twee verschillende hoogten worden ingesteld. Bestek en keukengerei kan ook horizontaal op de rekken worden geplaatst.

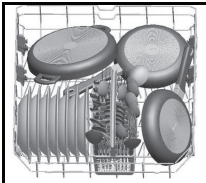

Gebruik van de onderkorf

Wij raden u aan om grote voorwerpen die het moeilijkst te reinigen zijn in de onderkorf te plaatsen: potten, pannen, pandeksels, ovenschalen en kommen. Het verdient voorkeur om ovenschalen en pandeksels aan de zijkant van de korf te plaatsen. Op die manier kunnen ze de sproeiarm niet hinderen als deze ronddraait.

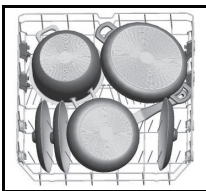

- Potten, serveerschalen etc. moeten altijd ondersteboven in de korf geplaatst worden.
- Diepe kommen moeten schuin, met de opening naar beneden geplaatst worden, zodat het water eruit kan lopen.
- De onderkorf kan zodanig worden aangepast dat er ook grotere, of meer, potten en pannen in passen.

Bestekmandje

Het bestekmandje wordt in de onderkorf gebruikt. Bestek moet in het bestekmandje worden geplaatst, met de heften naar beneden. Lang keukengerei, zoals pollepels, moeten in een liggende (horizontale) positie, op het middenrek in de bovenkorf worden geplaatst.



Waarschuwing!

Zorg ervoor dat er geen voorwerpen door de bodem van het bestekmandje kunnen steken. Hierdoor blokkeert de sproeiarm.

Niet geschikt bestek/servies voor in de vaatwasser

- Bestek met een houten, porseleinen of parelmoeren heft
- Plastic voorwerpen die niet hittebestendig zijn
- Bestek met gelijkde onderdelen die niet hittebestendig zijn
- Gelijkde bestek of servies
- Tinnen of koperen voorwerpen
- Loodkristallen glaswerk
- Stalen voorwerpen die gevoelig zijn voor roest
- Houten schotels
- Voorwerpen gemaakt van synthetische vezels

Beperkt geschikt bestek/servies voor in de vaatwasser

- Sommige glassoorten kunnen dof worden na een groot aantal wasbeurten
- Zilver en aluminium kunnen verkleuren na gebruik in de vaatwasser
- Geglazuurde motieven kunnen vervagen na regelmatig wassen



Let op! Plaats geen voorwerpen in de vaatwasser die bevuild zijn met sigarettenas, kaarsvet, lak of verf. Als u nieuw keukengerei koopt, let er dan op dat dit geschikt is voor de vaatwasser.

Laad de vaatwasser niet te vol. Er is slechts plaats voor 12 standaard couverts. Plaats geen keukengerei dat niet geschikt is voor een vaatwasser. Dit is belangrijk voor goede wasresultaten en een gunstig energieverbruik.

Plaatsen van bestek en servies

Voordat u de vaat in de vaatwasser plaatst moet u:

- Grove voedselresten verwijderen.
- Aangekoekte en aangebrande voedselresten even laten weken.



Let er bij het plaatsen op dat:

- De sproeiarmen niet geblokkeerd worden door de vaat.
- Holle voorwerpen met de opening naar beneden worden geplaatst, zodat er geen water in kan blijven staan.

Borden en bestek mogen elkaar niet afdekken

- Het glaswerk mag elkaar niet raken, om beschadigingen te voorkomen.
- Plaats grote voorwerpen die lastig schoon te krijgen zijn in de onderkorf.
- De bovenkorf is speciaal bedoeld voor lichtere voorwerpen zoals glazen, koffie- en theekopjes.



Waarschuwing!

- Lange messen die rechtop staan in het bestekmandje kunnen letsel veroorzaken!
- Plaats lang en/of scherp bestek zoals vleesmesses in een liggende positie in de bovenkorf.

Beschadiging van glaswerk en ander servies

Mogelijke oorzaken:

- Type glas of fabricageproces. Chemische samenstelling van het vaatwasmiddel.
- Watertemperatuur en tijdsduur van het wasprogramma.

Voorgestelde oplossing:

- Gebruik glaswerk en porseleinen servies waarvan de fabrikant aangeeft dat het geschikt is voor de vaatwasser.
- Gebruik een milder/minder bijtend vaatwasmiddel. Vraag indien noodzakelijk meer informatie aan bij fabrikanten van vaatwasmiddelen.
- Selecteer een wasprogramma met een lagere temperatuur.
- Haal glaswerk en bestek zo snel mogelijk na afloop van het programma uit de vaatwasser, om beschadigingen te voorkomen.

ONDERHOUD

Filtersysteem

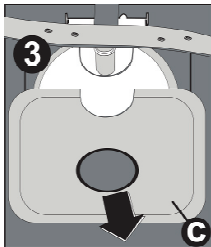
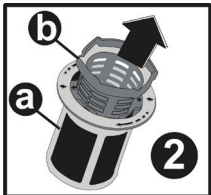
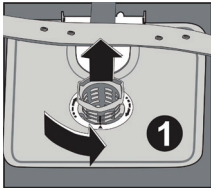

Afhankelijk van het gebruik moeten de filters regelmatig onder de kraan afgespoeld worden. Het filtersysteem bestaat uit drie componenten: het grote filter, het grove filter en het fijne filter.

- a. **Fijne filter;** Dit filter houdt vuil en etensresten tegen in de buurt van de afvoerpomp en zorgt ervoor dat deze resten niet weer over het vaatwerk wordt verspreid tijdens het programma.
- b. **Grove filter;** Grotere delen, zoals botresten of stukjes glas die de afvoer zouden kunnen verstoppem, worden opgevangen in het grove filter. Om de vervuiling uit het filter te verwijderen moet u de lipjes bovenop het filter licht samenknijpen en het filter naar boven toe verwijderen.
- c. **Grote filter;** Etensresten en vuil die op dit filter terecht komen worden door een speciale straal op de onderste sproeiarm naar het grove filter gespoeld.

Filtergroep reinigen

Voor een optimale werking van de afwasmachine moet de gehele filtergroep worden gereinigd.

De filtergroep haalt op efficiënte wijze voedselresten uit het water en zorgt ervoor dat het waswater gedurende het wasprogramma kan blijven circuleren. Het is dan ook een goed idee om na iedere wasbeurt de grotere voedselresten uit de filtergroep te verwijderen door het halfronde filter en filterhuis onder stromend water te reinigen.

- Verwijder de filtergroep door hem aan de greep rechtstandig omhoog te verwijderen. Alle onderdelen van de filtergroep moeten minstens een keer per maand gereinigd worden.
- Gebruik een afwasborstel om het grove filter en het fijne filter schoon te maken. Zet de filtergroep volgens de illustratie hiernaast weer in elkaar en plaats de gehele filtergroep weer in de kuip van de afwasmachine.



Gebruik de afwasmachine nooit zonder de filtergroep. Incorrect terugplaatsen van de filtergroep heeft tot gevolg dat de afwasmachine niet meer optimaal presteert. Een ander gevolg kan zijn dat er beschadigingen optreden aan bestek en vaatwerk.

ONDERHOUD

Reinigen sproeiarmen

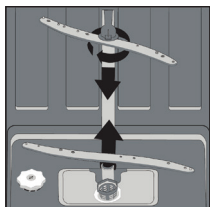

Het is noodzakelijk dat u de sproeiarmen regelmatig reinigt. Vervuiling verstopt op den duur de sproeikoppen en de lagere van de sproeiarmen. Reinig de sproeiarmen als volgt:

- Draai de moer van de bovenste sproeiarm naar links los om de arm te kunnen verwijderen.
- Verwijder vervolgens de sproeiarm.
- Trek de onderste sproeiarm naar boven toe uit de houder.
- Reinig de sproeiarmen in een warm sopje en maak de sproeikoppen met een zachte borstel schoon.
- Spoel de sproeiarmen grondig af en plaats ze terug.

Reinigen deur

Reinig de rand van de deur inclusief het afdichtingsrubber met een zachte, vochtige doek. Zorg ervoor dat er geen water in het deurslot en de elektrische componenten kan binnendringen. Gebruik geen schoonmaakmiddelen in een spuitbus. Gebruik ook geen agressieve schoonmaakmiddelen, zoals schuursponsjes. Deze schoonmaakmiddelen kunnen de lak beschadigen.

PROBLEMEN VERHELPEN

Wat moet ik doen als...

Wanneer het toestel niet goed werkt, betekent dit niet altijd dat het defect is. Probeer het euvel eerst zelf te verhelpen. Bel de servicedienst wanneer onderstaande adviezen niet helpen.



Let op!

Maak het toestel spanningsloos voordat met reparatie wordt gestart. Bij voorkeur door de stekker uit het stopcontact te halen.

Storingstabel

Probleem	Mogelijke oorzaken	Oplossing
De afwasmachine functioneert niet.	Zekering defect of de aardlekschakelaar is geactiveerd.	Vervang de zekering of reset de werkschakelaar. Verwijder andere apparaten die op dezelfde groep zijn aangesloten.
	De elektriciteitsvoorziening is niet ingeschakeld.	Overtuig u ervan dat de afwasmachine is ingeschakeld en de deur gesloten. Overtuig u ervan dat de stekker in het stopcontact zit.
	De waterdruk is laag.	Controleer of de afwasmachine correct op de waterleiding is aangesloten en de tapkraan is opengedraaid.
De afvoerpomp stopt niet.	Het water loopt over.	Het systeem is zodanig ontworpen dat het zelf overlopend water detecteert. Indien dit het geval is sluit het toestel de circulatiepomp af en schakelt het de afvoerpomp in.
Geluid.	Sommige geluiden zijn normaal.	Geluid van omwalspomp/spoelgeluiden; openen van het vaatwasmiddelenbakje.
	Bestek staat niet rammelvast in de bestekmand of er is iets kleins uit korf gevallen.	Zorg ervoor dat alles stevig in de afwasmachine staat.
	De motor maakt een brommend geluid.	De pomp is geblokkeerd, raadpleeg een installateur.
Verontreiniging van de kuip.	Slecht vaatwasmiddel.	Gebruik uitsluitend speciaal vaatwasmiddel voor afwasmachines om verontreiniging te voorkomen.
	Verstopte filters	Open de deur en reinig de filters. Draai daarna het voorspoelprogramma.
	Glansspoelmiddel geknoeid.	Veeg geknoeid glansspoelmiddel altijd direct weg.

PROBLEMEN VERHELPEN

Probleem	Mogelijke oorzaken	Oplossing
Vaatwerk niet droog.	Reservoir voor glansspoelmiddel is leeg.	Zorg ervoor dat het reservoir voor glansspoelmiddel gevuld is.
Vaatwerk en platte voorwerpen zijn niet schoon.	Onjuist programma.	Selecteer een krachtiger programma.
	Korven niet goed beladen.	Zorg ervoor dat het functioneren van het vaatwasmiddelenbakje en de sproeiarmen niet belemmerd wordt door grote schalen/schotels.
Vlekken en aanslag op glazen en plat vaatwerk.	Extreem hard water. Lage temperatuur van het instromende water. De afwasmachine is overbeladen. Korven niet goed beladen. Oud of vochtig vaatwasmiddel. Reservoir glansspoelmiddel is leeg. Foute dosering van het vaatwasmiddel.	Om vlekken van glazen voorwerpen te verwijderen: Verwijder alle metalen voorwerpen uit de afwasmachine. Gebruik voorgeschreven hoeveelheid vaatwasmiddel. Selecteer het langste programma. Laat de afwasmachine ongeveer 18 tot 22 minuten draaien; het heeft dan de hoofdwascyclus bereikt. Open voorzichtig de deur en giet 2 kopjes schoonmaakazijn op de bodem. Sluit de deur en laat de afwasmachine het programma voltooiën. Wanneer azijn niet werkt: Herhaal bovenstaande stappen, maar gebruik een kwart kopje (60 ml) citroenzuurkristallen in plaats van schoonmaakazijn.
Wolkachtige vlekken op glaswerk.	Combinatie van zacht water en te veel vaatwasmiddel.	Gebruik minder vaatwasmiddel en kies het glas-programma waarmee glaswerk gereinigd kan worden.
Gele of bruine aanslag op de binnenkant van kuip.	Ijzersporen in water kunnen aanslag in de kuip van de afwasmachine veroorzaken.	Neem contact op met een producent van waterontharders voor een speciaal filter.
Witte aanslag op de binnenkant van de kuip.	Hard water.	Hoger zoutverbruik instellen.
Er blijft vaatwasmiddel achter in het vaatwasmiddelenbakje.	Het vaatwasmiddelenbakje wordt geblokkeerd door vaatwerk	Belaad de korven zodanig dat het vaatwerk het vaatwasmiddelenbakje niet langer blokkeert. Reinig de bovenste sproeiarm.
Stoom.	Bij openen deur.	Dit is mogelijk bij het einde van het programma.
Zwarte of grijze vlekken op vaatwerk.	Aluminium kookgerei heeft langs vaatwerk geschuurd.	Aluminium kan verkleuren.
Er blijft water staan onder de zeven.	Dit is normaal.	Een kleine hoeveelheid water rond de afvoer aan de achterkant van de kuipbodem houdt de afdichting soepel.
De afwasmachine lekt.	Glansspoelmiddelreservoir te vol of er lekt glansspoelmiddel.	Zorg ervoor dat u het glansspoelmiddelreservoir niet te ver vult. Gemorst glansspoelmiddel kan leiden tot schuim/overstroming. Veeg gelekt glansspoelmiddel weg met een vochtige doek.
	De afwasmachine staat niet waterpas.	Zet de afwasmachine waterpas.

STORINGEN

Foutcodes

P1	P2	P3	P4	P5	Soort storing	oplossing
*	*	*	*		Onvoldoende watertoevoer	<ul style="list-style-type: none"> • Zorg ervoor dat de waterkraan geheel geopend is en dat er geen knik in de toevoerslang zit • Controleer of de toevoerslang niet verstopt is • Herstart de vaatwasmachine. • Neem contact op met de servicedienst indien het probleem zich blijft voordoen
*	*			*	Storing in het druksysteem	<ul style="list-style-type: none"> • Neem contact op met de servicedienst
	*		*	*	Beveiliging wateroverlast ingeschakeld	<ul style="list-style-type: none"> • Sluit de waterkraan en neem contact op met de servicedienst
		*	*	*	De vaatwasmachine pompt niet af	<ul style="list-style-type: none"> • of de afvoerslang is aangesloten • Controleer de bodemzeef en de filtergroep • Herstart de vaatwasmachine en beëindig het laatst gekozen programma • Neem contact op met de servicedienst indien het probleem zich blijft voordoen
*		*	*	*	Verwarmingsfout	<ul style="list-style-type: none"> • Neem contact op met de servicedienst
	*	*		*	Geluidssignaal wateroverlast geactiveerd	<ul style="list-style-type: none"> • Schakel de vaatwasmachine uit en sluit de waterkraan • Neem contact op met de servicedienst!
		*		*	Storing in de elektronica	<ul style="list-style-type: none"> • Neem contact op met de servicedienst
*		*		*	Temperatuur in machine te hoog	<ul style="list-style-type: none"> • Neem contact op met de servicedienst
*			*	*	Storing verwarmingssensor	<ul style="list-style-type: none"> • Neem contact op met de servicedienst
*	*	*			Storing door te hoge spanning	<ul style="list-style-type: none"> • Neem contact op met de servicedienst
	*	*	*		Storing door te lage spanning	<ul style="list-style-type: none"> • Neem contact op met de servicedienst



Mocht het toestel overvuld raken of overmatige lekkage vertonen, toevoerkraan sluiten en de servicedienst waarschuwen.

Afvoeren

Verpakking en toestel afvoeren

Bij de vervaardiging van dit toestel is gebruik gemaakt van duurzame materialen. Dit toestel moet aan het eind van zijn levenscyclus op verantwoorde wijze worden afgevoerd. De overheid kan u hieromtrent informatie verschaffen.

De verpakking van het toestel is recyclebaar. Gebruikt kunnen zijn:

- karton;
- polyethyleenfolie (PE);
- CFK-vrij polystyreen (PS-hardschuim).

Deze materialen op verantwoorde wijze en conform de overheidsbepalingen afvoeren.

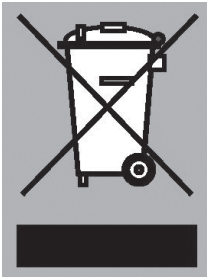

Om op de verplichting tot gescheiden verwerking van elektrische huishoudelijke apparatuur te wijzen, is op het product het symbool van een doorgekruiste vuilnisbak aangebracht. Dit betekent dat het apparaat aan het einde van zijn levensduur niet bij het gewone huisvuil mag worden gevoegd. Het toestel moet naar een speciaal centrum voor gescheiden afvalinzameling van de gemeente worden gebracht of naar een verkooppunt dat deze service verschaft.

Het apart verwerken van een huishoudelijk apparaat voorkomt mogelijk negatieve gevolgen voor het milieu en de gezondheid die door een ongeschikte verwerking ontstaat. Het zorgt ervoor dat de materialen waaruit het apparaat bestaat, teruggewonnen kunnen worden om een aanmerkelijke besparing van energie en grondstoffen te verkrijgen.



Let op! verpakkingsmateriaal kan gevaarlijk zijn voor kinderen.



Conformiteitsverklaring

Wij verklaren dat onze producten voldoen aan de van toepassing zijnde Europese Richtlijnen, Besluiten en Verordeningen en de eisen die zijn vermeld in de normen waar naar wordt verwezen.

Faites appel à un installateur agréé pour l'installation de votre appareil (voir « Consignes d'installation »). Ne raccordez pas l'appareil au réseau électrique avant que l'installation ne soit terminée.

Cet appareil a été conçu pour un usage domestique ou similaire, notamment :

- ▷ cuisines réservées au personnel dans les magasins, bureaux et autres environnements de travail ;
- ▷ Fermes ;
- ▷ par les clients dans des hôtels, motels et autres environnements de type résidentiel ;
- ▷ environnements de type chambre d'hôtes.

Pour le modèle EN60335-1 :

- Cet appareil peut être utilisé par des enfants de plus de 8 ans et des personnes ayant des capacités physiques, sensorielles ou mentales réduites, ou manquant d'expérience et de connaissances, à condition d'être supervisés ou d'avoir reçu les instructions nécessaires pour un usage de l'appareil en toute sécurité et d'avoir compris les dangers. Ne laissez pas les enfants jouer avec cet appareil. Les enfants ne peuvent en aucun cas nettoyer ou entretenir cet appareil sans être supervisés.

Pour le modèle IEC60335-1 :

- Cet appareil ne doit pas être utilisé par des personnes (y compris des enfants) ayant des capacités physiques, sensorielles ou mentales réduites, ou manquant d'expérience et de connaissances, à moins d'être supervisées ou d'avoir reçu les instructions nécessaires pour l'usage de l'appareil par une personne responsable de leur sécurité.
- Les matériaux d'emballage peuvent présenter un danger pour les enfants !
- Cet appareil est destiné à un usage intérieur domestique uniquement.
- Pour vous protéger contre le risque de décharge électrique, abstenez-vous d'immerger l'appareil, le cordon ou la fiche dans de l'eau ou tout autre liquide.
- Débranchez l'appareil avant toute opération de nettoyage et d'entretien de l'appareil.
- Utilisez un chiffon doux légèrement imbibé d'une solution d'eau et de savon doux, puis essuyez à nouveau à l'aide d'un chiffon sec.

Instructions de mise à la terre

- Cet appareil doit être mis à la terre. En cas de dysfonctionnement ou de panne, la mise à la terre fournit un chemin de moindre résistance au courant électrique et ainsi réduit le risque de décharge électrique. Cet appareil est équipé d'une fiche de terre.
- La fiche doit être branchée dans une prise appropriée qui est installée et mise à la terre conformément à tous les codes et règlements locaux.

SÉCURITÉ

- Tout branchement inapproprié de la fiche de mise à la terre de l'équipement peut entraîner un risque de décharge électrique.
- Vérifiez avec un électricien qualifié ou un représentant du service après-vente si vous avez un quelconque doute quant à la mise à la terre correcte de l'appareil.
- Ne modifiez pas la fiche fournie avec l'appareil si celle-ci n'est pas compatible avec la prise.
- Faites installer une prise appropriée par un électricien qualifié.
- N'utilisez pas la porte ou le panier du lave-vaisselle de manière abusive, et abstenez-vous de vous asseoir ou de monter sur la porte ou le panier.
- Ne faites pas fonctionner votre lave-vaisselle si tous les panneaux de l'enceinte ne sont pas correctement installés.
- Ouvrez la porte avec précaution si le lave-vaisselle est en marche, en raison du risque de projection d'eau.
- Ne déposez pas d'objets lourds ou ne montez pas sur la porte lorsqu'elle est ouverte. L'appareil pourrait basculer.

Lorsque vous chargez le lave-vaisselle :

- ▷ Placez les objets coupants de façon à ce qu'ils ne puissent pas endommager le joint de la porte.
- ▷ Attention ! Les couteaux et autres ustensiles pointus ou tranchants doivent être placés dans le panier avec la pointe orientée vers le bas ou placés en position horizontale.

SÉCURITÉ

- Certains produits de lavage pour lave-vaisselle sont très alcalins et peuvent s'avérer extrêmement dangereux en cas d'ingestion. Évitez tout contact avec la peau et les yeux et tenez les enfants éloignés du lave-vaisselle lorsque la porte est ouverte.
- Vérifiez que le distributeur de détergent en poudre est vide à la fin du cycle de lavage.
- Ne lavez pas d'articles en plastique au lave-vaisselle à moins qu'ils portent la mention « Lavable au lave-vaisselle » ou mention équivalente.
- Si un article ne porte aucune mention, vérifiez les recommandations du fabricant.
- Utilisez uniquement des produits de lavage et des liquides de rinçage recommandés pour un usage au lave-vaisselle.
- N'utilisez jamais de savon, de détergent à lessive ou de liquide à vaisselle dans votre lave-vaisselle.
- Ne laissez pas la porte ouverte afin d'éviter le risque de trébuchement.
- Si le câble d'alimentation est endommagé, il doit être remplacé par le fabricant, son technicien d'entretien ou un personnel qualifié pour éviter tout danger.
- Pendant l'installation, abstenez-vous de plier ou d'écraser le câble d'alimentation de manière excessive ou dangereuse.
- N'interférez pas avec les commandes.
- L'appareil doit être raccordé à la vanne d'arrivée d'eau au moyen d'un kit de raccordement neuf. Ne réutilisez jamais d'anciens kits
- Pour économiser l'énergie, l'appareil se met automatiquement en veille lorsqu'il n'y a plus d'activité pendant un certain temps

INDEX

Votre lave-vaisselle

Introduction 4

Description

Panneau de commande 5

Éléments 6

Commande

Mise en marche 7

Tableau de sélection des programmes 9

Sel régénérant (anticalcaire) 10

Réinitialisation 11

Réglage de la dureté de l'eau 11

Réservoir du liquide de rinçage 11

Détergents 13

Chargement

Chargement des paniers 15

Endommagement des verres et du service 17

Entretien

Système de filtration 18

Nettoyage des bras de lavage 19

Nettoyage de la porte 19

Pannes

Que faire si... 20

Tableau des pannes 20

Codes d'erreur 22

Annexe

Élimination 23

VOTRE LAVE-VAISSELLE

Introduction

Vous avez choisi un lave-vaisselle Etna.

Une souplesse d'emploi optimale et une commande simple étaient prioritaires lors du développement de ce produit.

Ce manuel décrit comment utiliser le lave-vaisselle de façon optimale. Vous y trouverez des informations sur les commandes ainsi que des informations de base sur le fonctionnement de l'appareil. Vous y trouverez également des conseils d'entretien.

Les consignes de sécurité qui sont importantes lors de l'installation sont reprises dans la notice d'installation, qui est destinée à l'installateur.

Veillez lire ce manuel avant d'utiliser l'appareil.

Conservez soigneusement ce manuel afin qu'un autre utilisateur éventuel puisse aussi en profiter.

DESCRIPTION

Panneau de commande

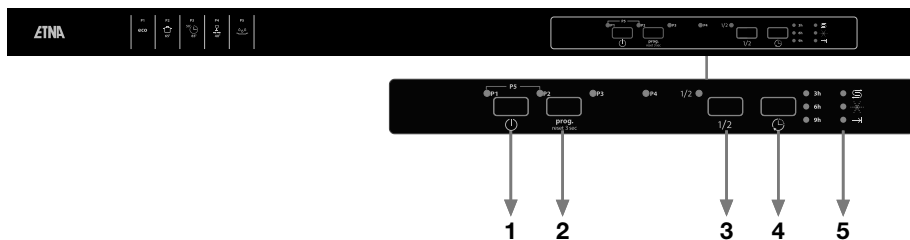

1. Touche marche/arrêt
2. Touche de programme
3. Touche de demi-charge
4. Touche de départ différé
5. Indicateurs Sel régénérant/Liquide de rinçage/Fin de programme

DESCRIPTION

Eléments

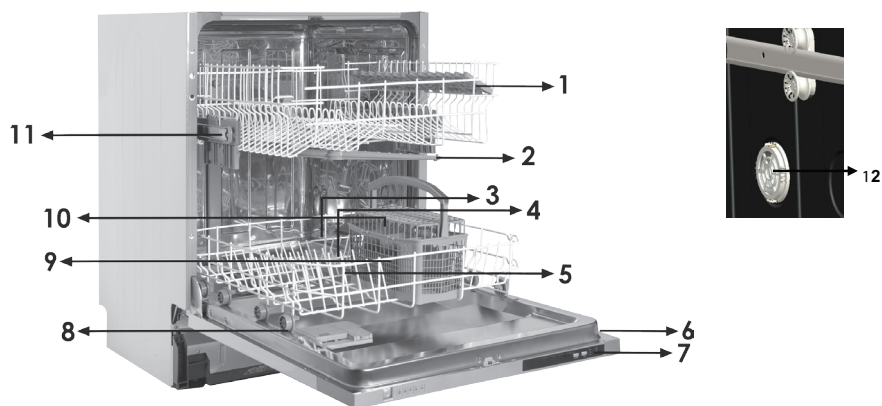

1. panier supérieur
2. bras de lavage supérieur
3. panier inférieur
4. bras de lavage inférieur
5. filtres
6. plaque signalétique
7. panneau de commande
8. réservoir de produit de lavage et de liquide de rinçage
9. panier à couverts
10. réservoir de sel
11. rail de guidage du panier supérieur
12. système de séchage actif

COMMANDE

Mise en marche

1. Ouvrez la porte du lave-vaisselle.
2. Appuyez sur la touche « marche/arrêt » pour mettre en marche l'appareil.
Le voyant Fin de programme s'allume.
3. Sélectionnez le programme souhaité (voir « tableau de sélection des programmes »). Sélectionnez un programme au moyen de la touche de programme.
Le voyant y afférent s'allume.
4. Fermez la porte du lave-vaisselle.
Le lave-vaisselle lance automatiquement le programme sélectionné.

Demi-charge

Appuyez sur la touche Demi-charge pour réduire la durée du programme sélectionné et ainsi diminuer votre consommation d'énergie et d'eau.
Lorsque l'option Demi-charge est sélectionnée, l'indicateur de demi-charge s'allume.

Départ différé

Si vous voulez que le lave-vaisselle se mette en marche plus tard, vous pouvez utiliser la touche 'départ différé'. Vous pouvez choisir entre un départ différé de 3, 6 ou 9 heures. Chaque pression sur la touche modifie le temps de départ différé. *L'indicateur du départ différé sélectionné s'allume.* Sélectionnez ensuite le programme souhaité, puis fermez la porte du lave-vaisselle.

Indicateurs

- Sel
L'indicateur indique que vous devez remplir le réservoir de sel régénérant.
- Liquide de rinçage
L'indicateur indique que vous devez remplir le réservoir de liquide de rinçage.
- Fin de programme
L'indicateur indique que le programme de lavage s'est achevé. En outre, un signal sonore retentit à cinq reprises.

Changement du cycle de lavage

1. Ouvrez la porte.
2. Appuyez sur la touche de programme pour sélectionner un nouveau programme.
Le voyant de contrôle qui fait partie du programme sélectionné est allumé.
3. Fermez la porte du lave-vaisselle.
Le lave-vaisselle lancera automatiquement le cycle sélectionné.

COMMANDE

Arrêt d'un cycle de lavage

1. Ouvrez la porte.
2. Appuyez sur la touche de programmation et maintenez la pression pendant trois secondes.
L'indicateur de « Fin de programme » clignote.
3. Fermez la porte du lave-vaisselle.
La machine vidange pendant environ 30 secondes. À la fin de cette opération, un signal sonore retentit 5 fois et l'indicateur indique que le programme est terminé.



Attention ! Un programme qui a déjà démarré peut uniquement être modifié dans sa phase initiale. Après un certain temps, le détergent est déjà réparti sur la vaisselle ou la machine a déjà pompé toute l'eau de vaisselle. Le cas échéant, vous devez de nouveau remplir le compartiment à détergent (voir le chapitre Détergent).



Avertissement !

Il est dangereux d'ouvrir entièrement la porte pendant le programme de lavage. Vous risquez d'entrer en contact avec de l'eau bouillante qui gicle de la machine.

A l'issue du programme de lavage

A la fin du programme de lavage, l'indicateur « Fin de programme » clignote et un signal sonore retentit à 5 reprises. Ouvrez la porte du lave-vaisselle. Eteignez l'appareil au moyen de la touche marche/arrêt. Attendez quelques minutes avant de vider le lave-vaisselle. A la fin du programme, la vaisselle et les couverts sont encore très chauds. Il y a un risque que la vaisselle se brise à cause de la chaleur. En outre, le fait de laisser la vaisselle quelques minutes dans l'appareil favorise le séchage.







Protection contre les surintensités

Votre lave-vaisselle est équipé d'une protection contre un excès d'eau dans l'appareil. Cette protection ferme la soupape d'admission et veille à ce que le lave-vaisselle pompe le surplus. S'il y a de l'eau dans la machine, (parce qu'on y avait laissé trop d'eau ou suite à une fuite), il faut d'abord l'enlever avant de remettre le lave-vaisselle en marche.

COMMANDE

Tableau de sélection des programmes

Programme	Déroulement programme	Déroulement Programme	Détergent pré-/ principal	Durée (min.)	Energie (KWh)	Eau (L)	Eau demi-charge (L)
Eco ⁽¹⁾ P1 eco	Vaisselle peu sale, comme des assiettes, des verres, des récipients et des casseroles peu sales.	Pré-rinçage Lavage principal (50 °C) Rinçage à chaud (55 °C) Séchage	5/25 gr.	205	0,907 ⁽²⁾ 0,923 ⁽³⁾	12,0	12,0
Intensif P2  65°	Vaisselle très sale, comme des plats des casseroles, des poêles, des assiettes assiettes avec résidus alimentaires desséchés.	Pré-rinçage (40 °C) Lavage principal (65 °C) Rinçage à froid Rinçage à chaud (70 °C) Séchage	5/25 gr.	117	1,700	17,2	12,9
50 minutes P3  50° 65°	Vaisselle quotidienne en 50 minutes. Pour la vaisselle quotidienne comme assiettes et casseroles peu sales ou normales.	Lavage principal (65°C) Rinçage à froid Rinçage à chaud (70 °C) Séchage	25gr.	50	1,100	12,0	12,0
Rapide P4  40°	Vaisselle peu sale, comme des verres, du cristal et de la porcelaine fragile.	Lavage principal (40 °C) Rinçage à froid Rinçage à chaud (50 °C)	25 gr.	30	0,740	12,4	-
Rinçage P5 	Vaisselle peu sale, comme des verres, du cristal et de la séché.	Pré-rinçage		15	0,020	4,5	-

(1) Ce programme est le cycle d'essai.

Informations pour le test de comparabilité en conformité avec la norme EN 50242/EN 60436.

(2) Conformément à la norme EN 50242

(3) Conformément à la norme EN 60436

COMMANDE

Sel régénérant (anticalcaire)



Cette machine est équipée d'un anticalcaire. A cet effet, remplissez le lave-vaisselle de sel.

- Après avoir ôté le panier inférieur, dévissez le bouchon du réservoir (1 et 2).
- Avant de remplir le réservoir pour la première fois, versez-y un litre d'eau (3).
- Placez l'entonnoir dans l'ouverture du réservoir. Versez-y environ 2 kg de sel (4). Il est normal qu'un peu d'eau s'écoule de l'ouverture pendant cette opération. **Attention !** Otez le sel renversé et faites toujours tourner immédiatement un programme complet afin d'éviter tout dommage du fond.
- Revissez soigneusement le bouchon du réservoir de sel.

Attention ! Remplissez toujours le réservoir de sel et réglez la dureté de l'eau avant de mettre en service le lave-vaisselle. Remplissez le réservoir de sel quand le voyant de l'anticalcaire (2) s'allume. Il peut arriver que le voyant reste allumé un certain temps bien que le réservoir de sel soit rempli. Il s'éteint lorsque sel s'est suffisamment dissous dans l'eau.

Régler la consommation de sel

Adaptez la consommation de sel suivant le schéma ci-dessous :

Niveau de dureté de l'eau	Dureté allemande dH	Dureté française dF	Dureté anglaise dE	Indicateur
1	0-5	0-9	0-6	Les LED P1 et 9h s'allument
2	6-11	10-20	7-14	Les LED P2 et 9h s'allument
3	12-17	21-30	15-21	Les LED 1/2 et 9h s'allument
4	18-22	31-40	22-28	Les LED 3h et 9h s'allument
5	23-31	41-55	29-39	Les LED 6h et 9h s'allument
6	32-50	56-90	40-63	Les LED P1, 6h et 9h s'allument



Informez-vous auprès du service des eaux de la dureté de l'eau du robinet afin de procéder aux réglages suivant le tableau ci-dessus.

La dureté de l'eau est réglée en standard sur le niveau 3.

COMMANDE

Réinitialisation

Ouvrez la porte du lave-vaisselle.

L'indicateur du dernier programme choisi clignote.

Gardez la touche de programme enfoncée pendant plus de trois secondes.

L'indicateur « Fin de programme » clignote. L'indicateur du dernier programme choisi s'éteint.

Fermez la porte du lave-vaisselle.

La machine procède à la vidange pendant environ 30 secondes. A l'issue de cette vidange, un signal sonore retentit à 5 reprises et l'indicateur indique que le programme s'est achevé.

Eteignez le lave-vaisselle au moyen de la touche marche/arrêt.

Réglage de la dureté de l'eau

Appuyez sur la touche de programme et maintenez-la enfoncée.

Mettez simultanément en marche le lave-vaisselle au moyen de la touche marche/arrêt.

Gardez la touche de programme enfoncée jusqu'à ce que les indicateurs P1-P2-P3-P4-P5 et l'indicateur « Fin de programme » s'allument puis s'éteignent.

Réglez la dureté de l'eau souhaitée en appuyant à plusieurs reprises sur la touche de programme.

Une fois le réglage souhaité effectué, appuyez sur la touche marche/arrêt.

La valeur ainsi réglée est mémorisée.

Réservoir du liquide de rinçage

Le liquide de rinçage est ajouté lors du dernier rinçage. Le liquide de rinçage évite les traces de gouttes sur la vaisselle propre. Il assure en outre un séchage plus rapide de la vaisselle, car l'eau glisse plus facilement.

COMMANDE

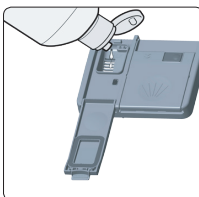
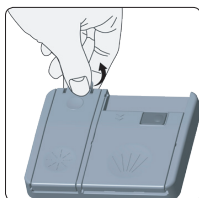

Remplissage du liquide de rinçage et réglage

Pour remplir le compartiment du liquide de rinçage, ouvrez son couvercle, remplissez-le avec du liquide de rinçage jusqu'au niveau MAX, puis refermez le bouchon.

Veillez à ne pas trop le remplir et essuyez les éclaboussures.

Suivez les étapes ci-après pour modifier le niveau du liquide de rinçage avant de mettre la machine en marche :

1. Appuyez sur le bouton de sélection de programme et maintenez-le enfoncé.
2. Mettez la machine en marche.
3. Appuyez sur le bouton de sélection de programme jusqu'à ce que tous les voyants clignotent deux fois.
 - ▷ *Le réglage du liquide de rinçage suit celui de la dureté de l'eau.*
 - ▷ *La machine affiche le réglage actuel.*
4. Réglez le niveau en appuyant sur le bouton de sélection de programme.
5. Éteignez la machine pour enregistrer les réglages effectués.

Le réglage par défaut est « 4 ».

- Si la vaisselle ne sèche pas correctement ou si elle comporte des taches, augmentez le niveau.
- Si les taches bleues se forment sur votre vaisselle, baissez le niveau.

Niveau	Dose de brillant	Indicateur
1	Le liquide de rinçage n'est pas distribué	Les LED P1 et 9h s'allument
2	1 dose est distribuée	Les LED P2 et 9h s'allument
3	2 doses sont distribuées	Les LED 1/2 et 9h s'allument
4	3 doses sont distribuées	Les LED 3h et 9h s'allument
5	4 doses sont distribuées	Les LED 6h et 9h s'allument

Détergents

Les substances chimiques dans les détergents suppriment les impuretés, les décomposent et veillent à ce qu'elles soient évacuées du lave-vaisselle. La plupart des détergents disponibles en magasin sont adaptés.



Avertissement !

Les détergents sont des produits corrosifs. Gardez-les par conséquent hors de portée des enfants. En cas d'absorption, consultez immédiatement un médecin et emportez l'emballage.

Détergent concentré

Sur la base de leur composition chimique, on distingue 2 types de détergent concentré :

- Les détergents alcalins conventionnels avec des ingrédients corrosifs.
- Les détergents concentrés peu alcalins aux enzymes naturelles.

L'utilisation de détergent concentré en combinaison avec des programmes de lavage « normaux » occasionne moins de pollution et profite à votre vaisselle : ces programmes de lavage sont spécialement adaptés aux caractéristiques de décomposition des impuretés des enzymes dans le détergent concentré. De cette façon, les programmes de lavage « normaux » avec un détergent concentré fournissent les mêmes résultats qu'un programme de lavage intensif.

Pastilles pour lave-vaisselle

Les pastilles des différents fabricants ne se dissolvent pas toutes au même rythme. De ce fait, certains types de pastilles ne se dissolvent pas complètement pendant les programmes de lavage courts, de sorte que leur action nettoyante est réduite. Utilisez par conséquent essentiellement des pastilles en combinaison avec des programmes longs, de façon à ce qu'elles aient le temps de se dissoudre complètement.

Si vous décidez d'abandonner les pastilles au profit d'un détergent classique, vous devez vous assurer que le réservoir de sel et de liquide de rinçage sont remplis.

COMMANDE

Compartiment à détergent

Votre lave-vaisselle utilise moins de détergent et de liquide de rinçage que les lave-vaisselle conventionnels. En règle générale, une seule dosette de poudre est nécessaire pour un lavage normal. Utilisez plus de détergent avec une vaisselle plus sale. Remplissez le compartiment à détergent juste avant le démarrage du programme. Sinon, le détergent peut devenir humide et ne pas se dissoudre entièrement.



Attention ! Dans le tableau à la page 9, vous trouverez des informations sur la quantité de détergent pour les différents programmes. Il s'agit de moyennes. Un autre dosage peut s'avérer nécessaire en fonction de la dureté de l'eau et du degré de saleté de la vaisselle.

Remplir



1. Appuyez sur le déverrouillage si le couvercle est fermé.
Le couvercle glisse s'ouvre.
2. Remplissez le compartiment à détergent juste avant le démarrage du programme de lavage.

Le marquage dans le compartiment à détergent indique le dosage.

- Le compartiment a une capacité maximale de 45 gr.
Remplissez le compartiment avec 25 gr. de détergent, en cas de vaisselle très sale, ou 15 gr. en cas de vaisselle normalement sale.



Utilisez uniquement un détergent qui a été spécialement conçu pour les lave-vaisselle. Conservez le détergent dans un endroit frais et sec. Ne mettez le détergent dans le compartiment que si vous faites tourner un programme directement après.

CHARGEMENT

Chargement des paniers

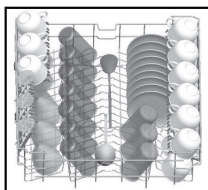

Utilisation du panier supérieur

Le panier supérieur a été conçu pour la vaisselle fragile et légère comme les verres, les tasses et sous-tasses, les assiettes, les petits récipients et les casseroles peu profondes (et peu sales).

Rangez la vaisselle de façon à ce qu'elle ne puisse pas glisser lors du lavage. Le panier supérieur peut être réglé en hauteur.

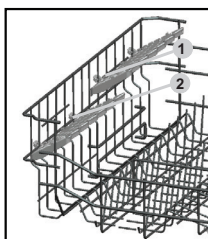

Réglage en hauteur des porte-couverts

Le réglage en hauteur des porte-couverts permet de placer des verres et des tasses sur les porte-couverts ou directement en dessous. Les portes-couverts offrent deux hauteurs de réglage. Les couverts et les ustensiles peuvent également être disposés horizontalement sur les porte-couverts.

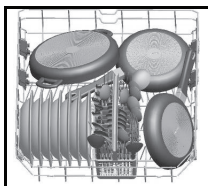

Utilisation du panier inférieur

Nous vous conseillons de placer les grands objets les plus difficiles à nettoyer dans le panier inférieur : casseroles, poêles, couvercles, plats allant au four et récipients. Il est préférable de placer les plats allant au four et les couvercles sur les côtés du panier. De cette manière, ils ne gênent pas le bras de lavage lorsqu'il tourne.

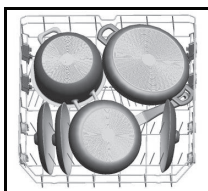

- Les casseroles, les plats de service, etc. doivent toujours être placés à l'envers dans la panier.
- Les récipients profonds doivent être placés en oblique, avec l'ouverture vers le bas, afin que l'eau puisse s'en écouler.
- Le panier inférieur peut être adapté de façon à pouvoir y installer plus de casseroles et de poêles, ou des pièces plus grandes.

CHARGEMENT

Panier à couverts

Le panier à couverts est utilisé dans le panier inférieur. Les couverts doivent être placés dans le panier à couverts, les manches tournés vers le bas. Les longs ustensiles de cuisine, comme les louches, doivent être placés couchés (horizontalement), sur le panier central du panier supérieur.



Avertissement !

Veillez à ce qu'aucun objet ne puisse dépasser du fond du panier à couverts. Cela risquerait de bloquer le bras de lavage.

Couverts/service inadaptés au lave-vaisselle

- Les couverts avec un manche en bois, en porcelaine ou en nacre.
- Les objets en plastique qui ne sont pas résistants à la chaleur.
- Les couverts avec des éléments collés qui ne sont pas résistants à la chaleur.
- Les couverts ou le service collés.
- Les objets en étain ou en cuivre.
- Les verres en cristal au plomb.
- Les objets en acier qui sont sensibles à l'oxydation.
- Les plats en bois.
- Les objets en fibres synthétiques.

Couverts/service partiellement inadaptés au lave-vaisselle

- Certains types de verres peuvent se ternir après un grand nombre de lavages.
- L'argent et l'aluminium peuvent se décolorer après un lavage en lave-vaisselle.
- Les motifs émaillés peuvent se ternir après des lavages fréquents.



Attention ! Ne placez pas d'objets qui sont salis avec de la cendre de cigarette, de la cire, du vernis ou de la peinture dans le lave-vaisselle. Lorsque vous achetez de nouveaux ustensiles de cuisine, vérifiez qu'ils soient adaptés au lave-vaisselle.

Ne remplissez jamais trop le lave-vaisselle. Il n'y a de la place que pour 12 couverts standard. Ne mettez pas au lave-vaisselle des ustensiles qui ne sont pas adaptés. C'est important pour de bons résultats de lavage et une consommation d'énergie avantageuse.

CHARGEMENT

Ranger les couverts et le service

Avant de ranger la vaisselle dans le lave-vaisselle, vous devez :

- Oter les résidus alimentaires les plus grossiers.
- Laisser tremper un instant les résidus alimentaires collés et attachés.



En rangeant, vérifiez que :

- Les bras de lavage ne soient pas bloqués par la vaisselle.
- Les objets creux soient placés avec l'ouverture orientée vers le bas, afin que l'eau puisse s'en écouler.

Les assiettes et les couverts ne doivent pas se recouvrir

- Les verres ne doivent pas se toucher pour éviter tout dommage.
- Placez les grands objets difficiles à laver dans le panier inférieur.
- Le panier supérieur a été spécialement conçu pour les objets plus légers comme les verres et les tasses à café et à thé.



Avertissement !

- Les longs couteaux qui sont debouts dans le panier à couverts peuvent provoquer des blessures !
- Placez les couverts longs et/ou tranchants comme les couteaux à viande en position couchée dans le panier supérieur.

Endommagement des verres et du service

Causes possibles :

- Le type de verre ou le processus de fabrication. La composition chimique du détergent.
- La température de l'eau et la durée du programme de lavage.

Solution proposée :

- Utilisez des verres et un service en porcelaine dont le fabricant déclare qu'ils sont adaptés au lave-vaisselle.
- Utilisez un détergent plus doux/moins corrosif. Si nécessaire, demandez plus d'informations aux fabricants de détergents.
- Sélectionnez un programme de lavage avec une température plus basse.
- Pour éviter tout dommage, retirez les verres et les couverts le plus vite possible du lave-vaisselle à la fin du programme.

Système de filtration

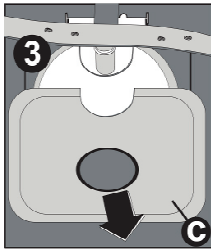
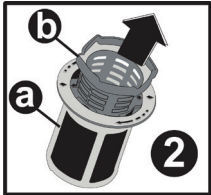
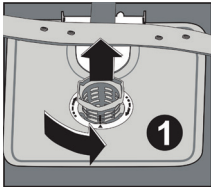

En fonction de l'utilisation, les filtres doivent être régulièrement rincés sous l'eau du robinet. Le système de filtration est composé de trois éléments : le grand filtre, le gros filtre et le filtre fin.

- a. **Filtre fin** ; Ce filtre retient les impuretés et les résidus alimentaires à proximité de la pompe de vidange et veille à ce que ces résidus ne soient pas à nouveau dispersés sur la vaisselle pendant le programme.
- b. **Gros filtre** ; Les résidus plus grands, comme les restes d'os ou les bouts de verre qui pourraient boucher l'écoulement, sont recueillis dans le gros filtre. Pour ôter les impuretés du filtre, vous devez pincer légèrement les languettes sur le filtre et le tirer vers le haut.
- c. **Grand filtre** ; Les résidus alimentaires et les impuretés qui arrivent sur ce filtre sont rincés vers le gros filtre par un jet spécial sur le bras de lavage inférieur.

Nettoyage du groupe de filtration

Pour un fonctionnement optimal du lave-vaisselle, le groupe de filtration doit être nettoyé dans son intégralité.

Le groupe de filtration recueille efficacement les résidus alimentaires présents dans l'eau et veille à ce que l'eau puisse continuer de circuler durant le programme de lavage. Il est par conséquent indiqué d'enlever du groupe de filtration les résidus alimentaires plus grossiers en rinçant sous l'eau courante le filtre demi-circulaire et le corps du filtre.

- Retirez le groupe de filtration en le soulevant verticalement. Tous les éléments du groupe de filtration doivent être nettoyés au moins une fois par mois.
- Utilisez une brosse à vaisselle pour nettoyer le gros filtre et le filtre fin. Remontez le groupe de filtration suivant l'illustration ci-contre et replacez-le dans le lave-vaisselle.



N'utilisez jamais le lave-vaisselle sans le groupe de filtration. Une mise en place incorrecte du groupe de filtration entraîne des performances réduites du lave-vaisselle. Il se peut aussi que les couverts et la vaisselle soient endommagés.

ENTRETIEN

Nettoyage des bras de lavage

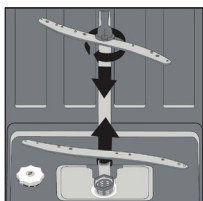

Il est indispensable de nettoyer régulièrement les bras de lavage. A la longue, les impuretés bouchent les buses et les coussinets des bras de lavage.

Nettoyez les bras de lavage comme suit :

- Dévissez vers la gauche l'écrou du bras de lavage supérieur, pour pouvoir enlever le bras.
- Enlevez ensuite le bras de lavage.
- Tirez le bras de lavage inférieur vers le haut pour l'extraire du support.
- Nettoyez les bras de lavage dans une eau savonneuse chaude et nettoyez les buses avec une brosse douce.
- Rincez soigneusement les bras de lavage et remettez-les en place.

Nettoyage de la porte

Nettoyez le bord de la porte ainsi que le caoutchouc d'étanchéité au moyen d'un chiffon humide et doux. Vérifiez que l'eau ne puisse pas pénétrer dans la serrure et les composants électriques. N'utilisez pas de produits d'entretien en bombe. N'utilisez pas non plus de produits d'entretien agressifs, comme les éponges métalliques. Ces produits d'entretien peuvent notamment endommager le vernis.

PANNES

Que faire si...

Si l'appareil ne fonctionne pas bien, cela ne signifie pas toujours qu'il est en panne. Essayez d'abord de remédier vous-même au dérangement. Appelez le service après-vente si les conseils ci-dessous n'apportent aucune aide.



Attention !

Débranchez l'appareil du secteur avant de procéder à la réparation.
De préférence en retirant la fiche de la prise.

Tableau des pannes

Problème	Causes possibles	Solution
Le lave-vaisselle ne fonctionne pas.	Le fusible est défectueux ou le disjoncteur de fuite de terre est activé.	Remplacez le fusible ou réinitialisez le disjoncteur. Enlevez les autres appareils qui sont raccordés sur le même groupe.
	L'alimentation en électricité n'est pas branchée.	Assurez-vous que le lave-vaisselle est mis en marche et la porte fermée. Assurez-vous que la fiche soit dans la prise.
	La pression de l'eau est faible.	Contrôlez si le lave-vaisselle est correctement raccordé à la conduite d'eau et si le robinet est ouvert.
La pompe de vidange ne s'arrête pas.	L'eau déborde.	Le système a été conçu de façon à détecter l'eau qui déborde. Le cas échéant, l'appareil arrête la pompe de circulation et met en marche la pompe de vidange.
Bruit.	Certains bruits sont normaux.	Bruit de la pompe de cyclage/bruits d'entraînement ; ouverture du compartiment à détergent.
	Les couverts font du bruit dans la panier à couverts ou un petit objet est tombé du panier.	Veillez à ce que tous les éléments tiennent bien dans le lave-vaisselle.
	Le moteur fait un bruit de vrombissement.	La pompe est bloquée, consultez un installateur.
Lave-vaisselle sale.	Mauvais détergent.	Utilisez uniquement un détergent conçu spécialement pour les lave-vaisselle afin d'éviter toute salissure.
	Filtres bouchés.	Ouvrez la porte et nettoyez les filtres. Faites ensuite tourner le programme de pré-rinçage.
	Liquide de rinçage renversé.	Essayez toujours immédiatement le liquide de rinçage renversé.

PANNES

Problème	Causes possibles	Solution
La vaisselle n'est pas sèche.	Le réservoir de liquide de rinçage est vide.	Vérifiez que le réservoir de liquide de rinçage soit plein.
La vaisselle et les objets plats ne sont pas propres.	Programme incorrect.	Sélectionnez un programme plus puissant.
	Les paniers n'ont pas été chargés correctement.	Vérifiez que le fonctionnement du compartiment à détergent et des bras de lavage ne soit pas entravé par de grands plats.
Taches et dépôts sur les verres et la vaisselle plate.	Eau extrêmement dure. Température basse de l'eau entrante. Le lave-vaisselle est surchargé. Les paniers n'ont pas été chargés correctement. Détergent trop vieux ou humide. Le réservoir de liquide de rinçage est vide. Dosage incorrect du détergent.	Pour ôter les taches sur les objets en verre : Enlevez tous les objets en métal du lave-vaisselle. Utilisez la quantité de détergent prescrite. Sélectionnez le programme le plus long. Faites tourner le lave-vaisselle environ 18 à 22 minutes; il aura alors atteint son cycle de lavage principal. Ouvrez prudemment la porte et versez 2 tasses de vinaigre blanc sur le fond. Fermez la porte et laissez le lave-vaisselle terminer le programme. Si le vinaigre n'est pas efficace : Répétez les étapes ci-dessus, mais utilisez une quart de tasse (60 ml) de cristaux d'acide citrique au lieu de vinaigre blanc.
Taches laiteuses sur les verres.	Combinaison d'eau douce et d'excès de détergent.	Utilisez moins de détergent et sélectionnez le programme pour le lavage des verres.
Dépôt jaune ou brun à l'intérieur du lave-vaisselle.	Des traces de fer dans l'eau peuvent causer du dépôt dans le lave-vaisselle.	Contactez un producteur de produits anticalcaires pour un filtre spécial.
Dépôt blanc à l'intérieur du lave-vaisselle.	Eau dure.	Réglez une consommation de sel plus élevée.
Il reste du détergent dans le compartiment à détergent.	Le compartiment à détergent est bloqué par la vaisselle	Chargez les paniers de façon à ce que la vaisselle ne bloque plus le compartiment à détergent. Nettoyez le bras de lavage supérieur.
Vapeur.	Lors de l'ouverture de la porte.	C'est possible à la fin du programme.
Taches noires ou grises sur la vaisselle.	Des ustensiles de cuisine en aluminium ont frotté contre la vaisselle.	L'aluminium peut se décolorer.
Il reste de l'eau sous les tamis.	C'est normal.	Une petite quantité d'eau autour de l'écoulement à l'arrière garde l'étanchéité souple.
Le lave-vaisselle fuit.	Le réservoir de liquide de rinçage est trop plein ou le liquide de rinçage fuit.	Veillez à ne pas trop remplir le réservoir de liquide de rinçage. Le liquide de rinçage renversé peut causer de la mousse/un débordement. Essayez le liquide de rinçage qui a fui au moyen d'un chiffon humide.
	Le lave-vaisselle n'est pas de niveau.	Mettez le lave-vaisselle de niveau.

PANNES

Codes d'erreur

P1	P2	P3	P4	P5	type de panne	solution
*	*	*	*		Alimentation en eau insuffisante	<ul style="list-style-type: none"> Assurez-vous que le robinet soit complètement ouvert et que le tuyau d'arrivée d'eau ne soit pas plié Vérifiez que le tuyau d'arrivée d'eau ne soit pas bouché Redémarrez le lave-vaisselle. Contactez le service après-vente si le problème persiste
*	*			*	Défaillance du système de pression	<ul style="list-style-type: none"> Contactez le service après-vente
	*		*	*	Protection contre les dégâts des eaux activée	<ul style="list-style-type: none"> Fermez le robinet et contactez le service après-vente
		*	*	*	Le lave-vaisselle ne procède pas à la vidange	<ul style="list-style-type: none"> Vérifiez que le tuyau d'écoulement soit bien raccordé Vérifiez le tamis du fond et le groupe de filtration Redémarrez le lave-vaisselle et terminez le dernier programme sélectionné Contactez le service après-vente si le problème persiste
*		*	*	*	Défaillance du système de chauffage	<ul style="list-style-type: none"> Contactez le service après-vente
	*	*		*	Activation du signal sonore de la protection contre les dégâts des eaux	<ul style="list-style-type: none"> Eteignez le lave-vaisselle et fermez le robinet Contactez le service après-vente
		*		*	Panne électronique	<ul style="list-style-type: none"> Contactez le service après-vente
*		*		*	Température trop élevée à l'intérieur de la machine	<ul style="list-style-type: none"> Contactez le service après-vente
*			*	*	Panne du capteur de chauffage	<ul style="list-style-type: none"> Contactez le service après-vente
*	*	*			Défaillance haute tension	<ul style="list-style-type: none"> Contactez le service après-vente
	*	*	*		Défaillance basse tension	<ul style="list-style-type: none"> Contactez le service après-vente



Si l'appareil se met à déborder ou à présenter des fuites excessives, fermez le robinet d'alimentation et avertissez le service après-vente.

Élimination

Élimination de l'emballage et de l'appareil

Des matériaux durables ont été utilisés dans la fabrication de cet appareil. Cet appareil doit être éliminé de façon appropriée à la fin de son cycle de vie. Les pouvoirs publics peuvent vous fournir des informations à ce sujet.

L'emballage de l'appareil est recyclable. Peut être utilisés :

- du carton ;
- de la feuille de polyéthylène (PE) ;
- du polystyrène sans CFC (mousse rigide PS).

Ces matériaux doivent être éliminés de façon appropriée et conformément aux dispositions réglementaires.



Pour signaler l'obligation de traitement sélectif des appareils électroménagers, le symbole représentant une poubelle barrée a été apposé sur le produit.

Cela signifie qu'à la fin du cycle de vie de l'appareil, celui-ci ne peut pas être mis au rebut avec les ordures ménagères dites normales. L'appareil doit être porté dans un centre communal spécialement dédié à la collecte sélective des déchets ménagers, ou dans un point de vente proposant ce service.

Le traitement distinct d'un appareil électroménager permet de prévenir la survenue d'éventuels effets négatifs sur l'environnement et la santé, qui sinon apparaîtraient en cas de traitement inapproprié. Il garantit que les matériaux qui composent l'appareil pourront être récupérés dans le but de réaliser de notables économies d'énergie et de matières premières.



Attention ! l'emballage peut être dangereux pour les enfants.



Déclaration de conformité

Nous déclarons que nos produits satisfont aux Directives, Mesures et Règlements européens en vigueur ainsi qu'aux exigences qui sont mentionnées dans les normes auxquelles il est fait référence.



842241

842241 / VER 1 / 29-10-2020

ETNA maakt **kwaliteit** betaalbaar

