

▶ IKE6445SFB

NL	Gebruiksaanwijzing Kookplaat	2
FR	Notice d'utilisation Table de cuisson	21
DE	Benutzerinformation Kochfeld	40

USER MANUAL



AEG

INHOUDSOPGAVE

1. VEILIGHEIDSINFORMATIE.....	2
2. VEILIGHEIDSVOORSCHRIFTEN.....	5
3. MONTAGE	7
4. BESCHRIJVING VAN HET PRODUCT.....	8
5. DAGELIJKS GEBRUIK.....	10
6. AANWIJZINGEN EN TIPS.....	14
7. ONDERHOUD EN REINIGING.....	15
8. PROBLEEMOPLOSSING.....	16
9. TECHNISCHE GEGEVENS.....	18
10. ENERGIEZUINIGHEID.....	19

VOOR PERFECTE RESULTATEN

Bedankt dat u voor dit AEG-product heeft gekozen. Dit apparaat is ontworpen om vele jaren uitstekend te presteren, met innovatieve technologieën die het leven gemakkelijker helpen maken met functies die gewone apparaten wellicht niet hebben. Neem een paar minuten de tijd om het door te lezen zodat u er optimaal van kunt profiteren.

Ga naar onze website voor:



Advies over gebruik, brochures, het oplossen van problemen en onderhoudsinformatie:

www.aeg.com/webselfservice



Registreer uw product voor een betere service:

www.registreaeg.com



Koop accessoires, verbruiksartikelen en originele reserveonderdelen voor uw apparaat:

www.aeg.com/shop

KLANTENSERVICE

Gebruik altijd originele onderdelen.

Als u contact opneemt met de klantenservice zorg dat u de volgende gegevens bij de hand hebt: model, productnummer, serienummer.

Deze informatie wordt vermeld op het typeplaatje.

 Waarschuwing / Belangrijke veiligheidsinformatie

 Algemene informatie en tips

 Milieu-informatie

Wijzigingen voorbehouden.

1. VEILIGHEIDSINFORMATIE

Lees zorgvuldig de meegeleverde instructies voor installatie en gebruik van het apparaat. De fabrikant is niet verantwoordelijk voor verwondingen of schade die voortvloeit uit de onjuiste installatie of het onjuiste

gebruik. Bewaar de instructies altijd op een veilige, toegankelijke plek voor toekomstig gebruik.

1.1 Veiligheid van kinderen en kwetsbare mensen

- Dit apparaat kan worden gebruikt door kinderen van 8 jaar en ouder en door mensen met beperkte lichamelijke, zintuiglijke of verstandelijke vermogens of een gebrek aan ervaring en kennis, indien zij onder toezicht staan of instructies hebben gekregen over het veilig gebruiken van het apparaat en indien zij de eventuele gevaren begrijpen.
- Kinderen tussen de 3 en 8 jaar oud en personen met zware en complexe beperkingen dienen altijd uit de buurt van het apparaat te worden gehouden, tenzij ze voortdurend onder toezicht staan.
- Kinderen jonger dan 3 jaar dienen, mits zij voortdurend onder toezicht staan, bij het apparaat uit de buurt te worden gehouden.
- Laat kinderen niet met het apparaat spelen.
- Houd alle verpakkingen uit de buurt van kinderen en verwijder ze op gepaste wijze.
- Houd kinderen en huisdieren uit de buurt van het apparaat als het in werking is of afkoelt. Makkelijk toegankelijke onderdelen kunnen heet worden tijdens gebruik.
- Als het apparaat is voorzien van een kinderslot, dient dit te worden geactiveerd.
- Kinderen mogen zonder toezicht geen reinigings- en onderhoudswerkzaamheden aan het apparaat uitvoeren.

1.2 Algemene veiligheid

- **WAARSCHUWING:** Het apparaat en de toegankelijke onderdelen ervan worden heet tijdens gebruik. U dient te voorkomen de verwarmingselementen aan te raken.
- **WAARSCHUWING:** Onbewaakt koken op een fornuis met vet of olie kan gevaarlijk zijn en tot brand leiden.

- Probeer NOOIT om een brand te blussen met water. Schakel het apparaat uit en bedek dan de vlam, bv. met een deksel of een vuurdeken.
- LET OP: Het apparaat mag niet van stroom worden voorzien door een extern schakelapparaat, zoals een tijd klok, of aangesloten worden op een circuit dat door het elektriciteitsbedrijf regelmatig aan en uit wordt geschakeld.
- LET OP: Het kookproces moet bewaakt worden. Een kort kookproces moet voortdurend bewaakt worden.
- WAARSCHUWING: Brandgevaar: Bewaar geen voorwerpen op de kookplaten.
- Metalen voorwerpen, zoals messen, vorken, lepels en deksels mogen niet op de kookplaat worden geplaatst, aangezien ze heet kunnen worden.
- Gebruik het apparaat niet voordat u het in de ingebouwde structuur installeert.
- Gebruik geen stoomreiniger om het apparaat schoon te maken.
- Schakel het kookplaat element uit na elk gebruik met de bedieningstoetsen. Vertrouw niet op de pandetector.
- Als de glaskeramische / glazen oppervlakte gebarsten is, schakel het apparaat dan uit en trek de stekker uit het stopcontact. In het geval het apparaat direct op de stroom is aangesloten met een aansluitdoos, verwijdert u de zekering om het apparaat van de stroom te halen. Neem in beide gevallen contact op met de erkende servicedienst.
- Als de voedingskabel beschadigd is, moet de fabrikant, een erkende serviceverlener of een gekwalificeerd persoon deze vervangen teneinde gevaarlijke situaties te voorkomen.
- WAARSCHUWING: Gebruik alleen kookplaatbeschermers die door de fabrikant van het kookapparaat zijn ontworpen of door de fabrikant van het apparaat in de gebruiksinstructies als geschikt zijn aangegeven of kookplaatbeschermers die in het

apparaat zijn geïntegreerd. Het gebruik van ongeschikte kookplaatbeschermers kan ongelukken veroorzaken.

2. VEILIGHEIDSVOORSCHRIFTEN

2.1 Installatie

**WAARSCHUWING!**

Alleen een erkende installatietechnicus mag het apparaat installeren.

**WAARSCHUWING!**

Gevaar voor letsel of schade aan het apparaat.

- Verwijder alle verpakkingsmaterialen.
- Installeer en gebruik geen beschadigd apparaat.
- Volg de installatie-instructies op die zijn meegeleverd met het apparaat.
- Houd de minimumafstand naar andere apparaten en units in acht.
- Pas altijd op bij verplaatsing van het apparaat, want het is zwaar. Gebruik altijd veiligheidshandschoenen en gesloten schoeisel.
- Dicht de oppervlakken af met kit om te voorkomen dat ze gaan opzetten door vocht.
- Bescherm de bodem van het apparaat tegen stoom en vocht.
- Installeer het apparaat niet naast een deur of onder een raam. Dit voorkomt dat heet kookgerei van het apparaat valt als de deur of het raam wordt geopend.
- Elk apparaat heeft koelventilatoren op de bodem.
- Als het apparaat gemonteerd wordt boven een lade:
 - Leg geen kleine dingen of papier dewelke kunnen binnengezogen worden, omdat ze de koelventilatoren kunnen beschadigen of het koelsysteem kunnen belemmeren.
 - Houd een minimumafstand van 2 cm tussen de bodem van het apparaat en de zaken die u in de lade bewaart.

- Verwijder de afscheidingspanelen die in de kast onder het apparaat zijn geïnstalleerd.

2.2 Aansluiting aan het elektriciteitsnet

**WAARSCHUWING!**

Gevaar voor brand en elektrische schokken.

- Alle elektrische aansluitingen moeten door een gediplomeerd elektromonteur worden gemaakt.
- Dit apparaat moet worden aangesloten op een geaard stopcontact.
- Verzeker u ervan dat de stekker uit het stopcontact is getrokken, voordat u welke werkzaamheden dan ook uitvoert.
- Zorg ervoor dat de parameters op het vermogensplaatje overeenkomen met elektrische vermogen van de netstroom.
- Zorg ervoor dat het apparaat correct is geïnstalleerd. Losse en onjuiste stroomkabels of stekkers (indien van toepassing) kunnen ervoor zorgen dat de contactklem te heet wordt.
- Gebruik de juiste stroomkabel.
- Voorkom dat de stroomkabels verstrikt raken.
- Zorg ervoor dat er een schokbescherming wordt geïnstalleerd.
- Gebruik het klem om spanning op het snoer te voorkomen.
- Zorg ervoor dat de stroomkabel of stekker (indien van toepassing) het hete apparaat of heet kookgerei niet aanraakt als u het apparaat op de nabijgelegen contactdozen aansluit.
- Gebruik geen meerwegstekkers en verlengsnoeren.
- Zorg dat u de hoofdstekker (indien van toepassing) of kabel niet beschadigt. Neem contact op met

onze service-afdeling of een elektromonteur om een beschadigde hoofdkabel te vervangen.

- De schokbescherming van delen onder stroom en geïsoleerde delen moet op zo'n manier worden bevestigd dat het niet zonder gereedschap kan worden verplaatst.
- Steek de stekker pas in het stopcontact als de installatie is voltooid. Zorg ervoor dat het netsnoer na installatie bereikbaar is.
- Sluit de stroomstekker niet aan op een losse stroomaansluiting.
- Trek niet aan het netsnoer om het apparaat los te koppelen. Trek altijd aan de stekker.
- Gebruik enkel correcte isolatievoorzieningen: stroomonderbrekers, zekeringen (schroefzekeringen moeten uit de houder worden verwijderd), aardlekschakelaars en contactgevers.
- De elektrische installatie moet een isolatieapparaat bevatten waardoor het apparaat volledig van het lichtnet afgesloten kan worden. Het isolatieapparaat moet een contactopening hebben met een minimale breedte van 3 mm.

2.3 Gebruik



WAARSCHUWING!

Gevaar voor letsel, brandwonden of elektrische schokken.

- Verwijder voor gebruik (indien van toepassing) de verpakking, labels en beschermfolie.
- Dit apparaat is uitsluitend bestemd voor huishoudelijk gebruik.
- De specificatie van dit apparaat niet wijzigen.
- Zorg ervoor dat de ventilatieopeningen niet geblokkeerd zijn.
- Laat het apparaat tijdens het gebruik niet onbeheerd achter.
- Zet de kookzone op "uit" na elk gebruik.
- Vertrouw niet alleen op de pandetector.

- Leg geen bestek of pannendecksels op de kookzones. Deze kunnen heet worden.
- Bedien het apparaat niet met natte handen of als het contact maakt met water.
- Het apparaat mag niet worden gebruikt als werkblad of aanrecht.
- Sluit het apparaat direct af van de stroomtoevoer als het oppervlak van het apparaat gebroken is. Dit om elektrische schokken te voorkomen.
- Gebruikers met een pacemaker moeten een afstand van minimaal 30 cm bewaren van de inductiekookzones als het apparaat in werking is.
- Als u eten in de hete olie doet, kan het spatten.



WAARSCHUWING!

Risico op brand en explosie

- Wanneer ze verwarmd worden, kunnen vetten en oliën ontvlambare dampen afgeven. Houd vlammen of verwarmde voorwerpen uit de buurt van vet en olie als u hiermee kookt.
- De dampen die hete olie afgeeft kunnen spontane ontbranding veroorzaken.
- Gebruikte olie die voedselresten bevat kan brand veroorzaken bij een lagere temperatuur dan olie die voor de eerste keer wordt gebruikt.
- Plaats geen ontvlambare producten of items die vochtig zijn door ontvlambare producten in, bij of op het apparaat.



WAARSCHUWING!

Risico op schade aan het apparaat.

- Zet geen heet kookgerei op het bedieningspaneel.
- Leg geen hete deksel op het glazen oppervlak van de kookplaat.
- Laat kookgerei niet droogkoken.
- Laat geen voorwerpen of kookgerei op het apparaat vallen. Het oppervlak kan beschadigen.
- Activeer de kookzones niet met lege pannen of zonder pannen erop.
- Geen aluminiumfolie op het apparaat leggen.

- Pannen van gietijzer, aluminium of met beschadigde bodems kunnen krassen veroorzaken in het glas / glaskeramik. Til deze voorwerpen altijd op als u ze moet verplaatsen op het kookoppervlak.
- Dit apparaat is uitsluitend bestemd om mee te koken. Het mag niet worden gebruikt voor andere doeleinden, zoals het verwarmen van een kamer.

2.4 Onderhoud en reiniging

- Reinig het apparaat regelmatig om te voorkomen dat het materiaal van het oppervlak achteruitgaat.
- Schakel het apparaat uit en laat het afkoelen voordat u het schoonmaakt.
- Trek voor onderhoudswerkzaamheden de stekker uit het stopcontact.
- Gebruik geen waterstralen en stoom om het apparaat te reinigen.
- Maak het apparaat schoon met een vochtige zachte doek. Gebruik alleen

neutrale schoonmaakmiddelen. Gebruik geen schuurmiddelen, schuursponsjes, oplosmiddelen of metalen voorwerpen.

2.5 Service

- Neem contact op met de erkende servicedienst voor reparatie van het apparaat.
- Gebruik uitsluitend originele reserveonderdelen.

2.6 Verwijdering



WAARSCHUWING!

Gevaar voor letsel of verstikking.

- Neem contact met uw plaatselijke overheid voor informatie m.b.t. correcte afvalverwerking van het apparaat.
- Haal de stekker uit het stopcontact.
- Snijd het netsnoer vlak bij het apparaat af en gooi het weg.

3. MONTAGE



WAARSCHUWING!

Raadpleeg de hoofdstukken Veiligheid.

3.1 Voor montage

Voordat u de kookplaat installeert, dient u de onderstaande informatie van het typeplaatje te noteren. Het typeplaatje bevindt zich onderop de kookplaat.

Serienummer

3.2 Ingebouwde kookplaten

Inbouw kookplaten mogen alleen worden gebruikt nadat zij ingebouwd zijn in geschikte inbouwunits of werkbladen die aan de normen voldoen.

3.3 Aansluitkabel

- De kookplaat is voorzien van een aansluitsnoer.
- Voor het vervangen van een beschadigde voedingskabel, gebruikt u het kabeltype: H05V2V2-F dat een

temperatuur van 90 °C of hoger weerstaat. Neem contact op met een klantenservice bij u in de buurt.

3.4 Samenstellen

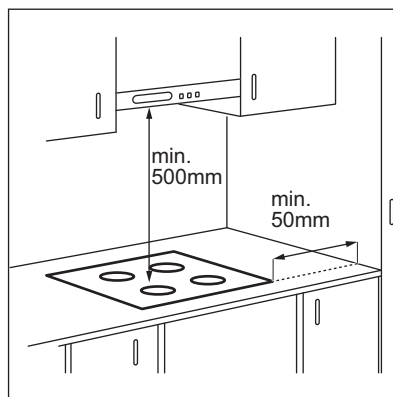

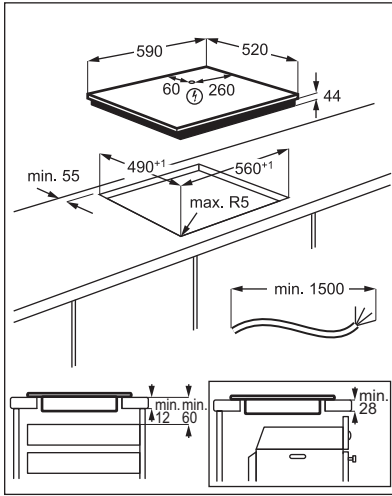

i Als het apparaat boven een lade wordt geïnstalleerd, kan de ventilatie van de kookplaat de items die zich in de lade bevinden tijdens het bereidingsproces opwarmen.

YouTube www.youtube.com/electrolux
www.youtube.com/aeg

How to install your AEG Induction Hob - Worktop installation

4. BESCHRIJVING VAN HET PRODUCT

4.1 Indeling kookplaat

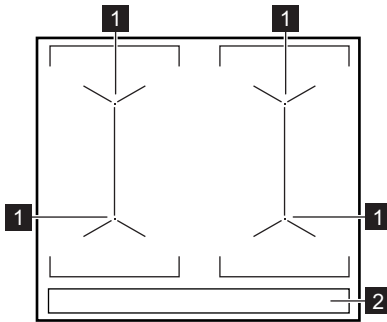





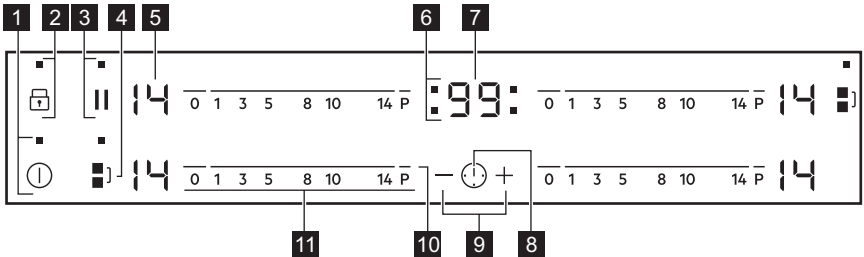

- 1** Inductiekookzone
- 2** Bedieningspaneel







4.2 Bedieningspaneel lay-out



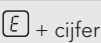

Gebruik de tiptoetsen om het apparaat te bedienen. De displays, indicatielampjes en geluiden tonen welke functies worden gebruikt.

Tip-toets	Functie	Opmerking
1 	AAN/UIT	De kookplaat in- en uitschakelen.
2 	Vergrendelen / Kinderbeveiligingsinrichting	Het bedieningspaneel vergrendelen/ontgrendelen.
3 	Pauzeren	De functie in- en uitschakelen.
4 	Bridge	De functie in- en uitschakelen.
5 -	Kookstanddisplay	De kookstand weergeven.
6 -	Timerindicatie voor de kookzones	Geeft aan voor welke zone u de tijd instelt.
7 -	Timerdisplay	De tijd in minuten weergeven.
8 	-	Om de kookzone te selecteren.
9 	-	De tijd verlengen of verkorten.
10 	PowerBoost	Het inschakelen van de functie.
11 -	Bedieningsstrip	Het instellen van de kookstand.

4.3 Kookstanddisplays

Scherm	Beschrijving
	De kookzone is uitgeschakeld.
	De kookzone wordt gebruikt.
	Pauzeren werkt.
	Automatisch opwarmen werkt.
	PowerBoost werkt.
 + cijfer	Er is een string.
	OptiHeat Control (3 stappen Restwarmte-indicator): doorgaan met koken / warmhoudstand / restwarmte.
	Vergrendelen / Kinderbeveiligingsinrichting werkt.

Scherf	Beschrijving
	Het kookgerei is niet geschikt of te klein, of er is geen kookgerei op de kookzone geplaatst.
	Automatische uitschakeling werkt.

4.4 OptiHeat Control (3 stappen Restwarmte-indicator)



WAARSCHUWING!

 Er bestaat verbrandingsgevaar door restwarmte.

De aanduidingen tonen het niveau van de restwarmte voor de kookzones die u

momenteel gebruikt. De aanduidingen kunnen ook aangaan voor de nabijgelegen kookzones, zelfs als u deze niet gebruikt.

De inductiekookzones creëren de voor het kookproces benodigde warmte direct in de bodem van de pan. Het glaskeramiek wordt verwarmd door de warmte van de pannen.

5. DAGELIJKS GEBRUIK



WAARSCHUWING!

Raadpleeg de hoofdstukken Veiligheid.

5.1 In- of uitschakelen

Raak  1 seconde aan om de kookplaat in- of uit te schakelen.

5.2 Automatische uitschakeling

De functie schakelt de kookplaat automatisch uit als:

- alle kookzones zijn uitgeschakeld,
- u de kookstand niet instelt nadat u de kookplaat hebt ingeschakeld,
- u iets hebt gemorst of iets langer dan 10 seconden op het bedieningspaneel hebt gelegd (een pan, doek, etc.). Er klinkt een geluidssignaal en de kookplaat wordt uitgeschakeld. Verwijder het voorwerp of reinig het bedieningspaneel.
- De kookplaat te heet wordt (bijvoorbeeld als een steelpan droog kookt). De kookzone moet afgekoeld zijn voordat u de kookplaat weer kunt gebruiken.
- u ongeschikte pannen gebruikt. Het symbool  gaat branden en na 2

minuten schakelt de kookzone automatisch uit.

- u een kookzone niet uitschakelt of de kookstand verandert. Na een tijdje gaat  aan en schakelt de kookplaat uit.

De verhouding tussen kookstand en de tijd waarna de kookplaat uitschakelt:

Warmte-instelling	De kookplaat wordt uitgeschakeld na
 1 - 3	6 uur
4 - 7	5 uur
8 - 9	4 uur
10 - 14	1,5 uur

5.3 De kookstand

Voor het instellen of wijzigen van de kookstand:

Raak de bedieningsstrip aan bij de juiste kookstand of beweeg uw vinger langs de bedieningsstrip totdat u de juiste kookstand heeft bereikt.

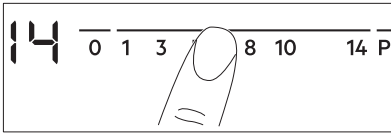

5.4 Het gebruik van de kookzones

Plaats het kookgerei in het midden van de gekozen kookzone.

Inductiekookzones passen zich tot op zekere hoogte automatisch aan de afmeting van het kookgerei aan.

U kunt met groot kookgerei op twee kookzones tegelijkertijd koken. Het kookgerei dient het midden van beide zones te bedekken, maar niet voorbij de gebiedsmarkering komen. Als het kookgerei tussen beide middenzones wordt geplaatst, wordt de functie Bridge niet geactiveerd.

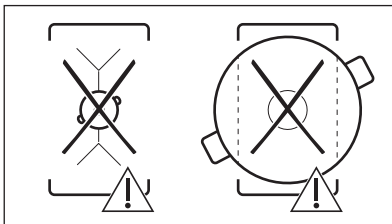
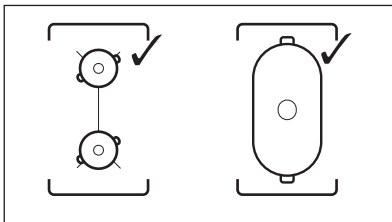

5.5 Bridge

i De functie werkt als de pan de middelpunten van beide zones bedekt.

Deze functie verbindt twee kookzones en deze werken dan samen als één kookzone.

Stel eerst de kookstand in voor één van de kookzones.

Om de functie voor linker/rechter

kookzones te activeren: raak / aan. Raak een van de besturingsensoren links/ rechts aan om de kookstand in te stellen of te wijzigen.

De functie uitschakelen: raak / aan. De kookzones werken onafhankelijk.

5.6 Automatisch opwarmen

Activeer deze functie om in een kortere tijd een gewenste kookstand te krijgen. Als het aan staat, werkt de zone in het begin op de hoogste kookstand en gaat daarna verder met koken op de gewenste kookstand.

i Om de functie in werking te stellen moet de kookzone koud zijn.

Om de functie voor een kookzone in

te schakelen: raak **P** aan (**P** gaat aan). Raak meteen de gewenste kookstand aan. Na 3 seconden gaat **R** branden.

De functie uitschakelen: wijzig de kookstand.

5.7 PowerBoost

Deze functie maakt meer vermogen beschikbaar voor de inductiekookzones. De functie kan voor een beperkte tijdsduur voor uitsluitend de inductiekookzone worden geactiveerd. Daarna wordt de inductiekookzone automatisch teruggeschakeld naar de hoogste kookstand.

i Zie het hoofdstuk 'Technische gegevens'.

Om de functie voor een kookzone in

te schakelen: raak **P** aan. **P** gaat aan.

De functie uitschakelen: wijzig de kookstand.

5.8 Timer

Timer met aftelfunctie

U kunt deze functie gebruiken om in te stellen hoe lang de kookzone moet werken voor een kooksessie.

Stel eerst de warmtestand voor de kookzone in en dan de functie.

Kookzone instellen: raak  meerdere malen aan tot het lampje van de gewenste kookzone brandt.

De functie inschakelen: raak  van de timer aan om de tijd in te stellen (00 - 99 minuten). Als het lampje van de kookzone langzaam gaat knipperen, wordt de tijd afgeteld.

Resterende tijd weergeven: selecteer de kookzone met . Het indicatielampje van de kookzone gaat sneller knipperen. Op het display wordt de resterende tijd weergegeven.

Om het juiste tijdstip van de dag te wijzigen: selecteer de kookzone met . Raak  of  aan.

De functie uitschakelen: stel de kookzone in met  en raak  aan. De resterende tijd telt af naar 00. Het indicatielampje van de kookzone gaat uit.



 Als de tijd verstreken is, klinkt er een geluidssignaal en knippert 00. De kookzone wordt uitgeschakeld.

Het geluidssignaal stopzetten: Raak  aan.

CountUp Timer

Gebruik deze functie om in de gaten te houden hoe lang de kookzone werkt.

Kookzone instellen: raak  meerdere malen aan tot het lampje van de gewenste kookzone brandt.

De functie inschakelen: raak  van de timer aan.  gaat aan. Als het lampje van de kookzone langzaam knippert, wordt de tijd opgeteld. De display schakelt tussen  en getelde tijd (minuten).

Om in de gaten te houden hoe lang de kookzone werkt: selecteer de kookzone met . Het indicatielampje van de kookzone gaat sneller knipperen. De



display geeft aan hoe lang de zone werkt.

De functie uitschakelen: stel de kookzone in met  en raak  of  aan. Het indicatielampje van de kookzone gaat uit.

Kookwekker

U kunt deze functie gebruiken als **Kookwekker** terwijl de kookplaat is ingeschakeld en de kookzones niet werken. De warmtestand op het display toont .

De functie inschakelen: Raak  aan.

Raak  of  van de timer aan om de tijd in te stellen. Als de tijd verstreken is, klinkt er een geluidssignaal en knippert 00.

Het geluidssignaal stopzetten: Raak  aan.



 De functie heeft geen invloed op de werking van de kookzones.

5.9 Pauzeren

Deze functie stelt alle kookzones die in werking zijn in op de laagste kookstand.

Als de functie in werking is, zijn alle andere symbolen op de bedieningspanelen vergrendeld.

De functie stopt de timerfunctie niet.



Tik op  om de functie in te schakelen.  gaat aan. De kookstand wordt verlaagd naar 1.

Voor het uitschakelen van de functie raakt u  aan. De vorige kookstand gaat aan.

5.10 Vergrendelen

U kunt het bedieningspaneel vergrendelen terwijl de kookzones in werking zijn. Hiermee wordt voorkomen dat de kookstand per ongeluk wordt veranderd.

Stel eerst de kookstand in.





De functie inschakelen: raak  aan.  gaat gedurende 4 seconden aan. De timer blijft aan.





De functie uitschakelen: Raak  aan. De vorige kookstand gaat aan.

 Als u de kookplaat uitzet, stopt u deze functie ook.

5.11 Kinderbeveiligingsinrichting

Deze functie voorkomt dat de kookplaat onbedoeld wordt gebruikt.

De functie inschakelen: schakel de kookplaat in met . Stel geen warmteinstelling in. Raak  4 seconden aan.  gaat aan. Schakel de kookplaat uit met .

De functie uitschakelen: schakel de kookplaat in met . Stel geen warmteinstelling in. Raak  4 seconden aan.  gaat aan. Schakel de kookplaat uit met .

De functie gedurende één kooksessie onderdrukken: zet de kookplaat aan met .  gaat aan. Raak  4 seconden aan. **Stel de kookstand in binnen 10 seconden.** U kunt de kookplaat bedienen. Als u de kookplaat uitschakelt met , treedt de functie weer in werking.

5.12 OffSound Control (De geluiden in- en uitschakelen)

Schakel de kookplaat uit. Raak  3 seconden aan. Het display gaat aan en uit. Raak  3 seconden aan.  of  gaat branden. Raak  van de timer aan om één van het volgende te kiezen:

-  - de signalen zijn uit

-  - de signalen zijn aan
Om uw keuze te bevestigen moet u wachten tot de kookplaat automatisch uitschakelt.

Als de functie op  staat, kunt u de geluiden alleen horen als:

- u  aanraakt
- Kookwekker naar beneden komt
- Timer met aftelfunctie naar beneden komt
- u iets op het bedieningspaneel plaatst.

5.13 Vermogensbeheer

- Alle kookzones zijn aangesloten op één fase. Zie afbeelding.
- De fase heeft een maximale elektriciteitslading van 7350 W.
- De functie verdeelt het vermogen tussen de kookzones.
- De functie wordt geactiveerd als de totale elektriciteitslading van de kookzones de 7350 W overschrijdt.
- De functie verlaagt het vermogen naar de andere kookzones.
- De weergave van de warmte-instelling van de verlaagde zones wisselt af tussen de gekozen warmte-instelling en de verlaagde warmte-instelling. Na enige tijd blijft de weergave van de warmte-instelling van de verlaagde zones op de verlaagde warmtestand staan.

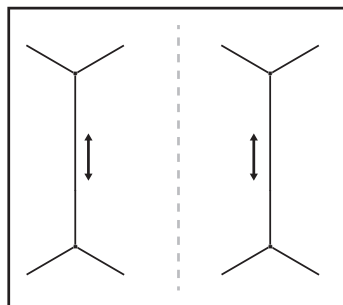

6. AANWIJZINGEN EN TIPS



WAARSCHUWING!

Raadpleeg de hoofdstukken Veiligheid.

6.1 Kookgerei



Bij een inductiekookzone zorgt een sterk elektromagnetisch veld ervoor dat het kookgerei erg snel heet wordt.



Gebruik de inductiekookzones met geschikte pannen.

Materiaal van het kookgerei

- **correct:** gietijzer, staal, geëmailleerd staal, roestvrij staal, meerlaagse bodem (aangemerkt als geschikt door de fabrikant).
- **niet correct:** aluminium, koper, messing, glas, keramiek, porselein.

Een pan is geschikt voor een inductiekookplaat als:

- water op de hoogste kookstand binnen korte tijd wordt verwarmd.
- een magneet vast blijft zitten aan de bodem van het kookgerei.



De bodem van het kookgerei moet zo dik en vlak mogelijk zijn. Zorg ervoor dat bodems schoon en droog zijn voordat ze op de kookplaat worden gezet.

Afmetingen van de pannen

Inductiekookzones passen zich tot op zekere hoogte automatisch aan de afmeting van het kookgerei aan.

De efficiëntie van de kookzone heeft betrekking op de diameter van het kookgerei. Kookgerei met een diameter die kleiner is dan het minimum, ontvangt slechts een deel van het vermogen dat door de kookzone wordt gegenereerd.



Raadpleeg "Technische gegevens".

6.2 Lawaai tijdens gebruik

Als u dit hoort:

- kraakgeluid: kookgerei is gemaakt van verschillende materialen (sandwich-constructie).
- fluitend geluid: bij gebruik van een kookzone met een hoge kookstand en als het kookgerei is gemaakt van verschillende materialen (een sandwich-constructie).
- bromgeluid: als u een hoge kookstand gebruikt.
- klikken: er treedt elektrische schakeling op.
- sissen, zoemen: de ventilator werkt.

Deze geluiden zijn normaal en hebben niets met een defect te maken.

6.3 Öko Timer (Eco Timer)

Om energie te besparen schakelt het verwarmingselement van de kookzone eerder uit dan het signaal van de timer met aftelfunctie klinkt. Het verschil in werkingstijd hangt af van het niveau van de kookstand en de tijd dat u kookt.

6.4 Voorbeelden van kooktoepassingen

De correlatie tussen de kookstand en het stroomverbruik van de kookzone is niet lineair. Wanneer u de kookstand verhoogt, is dit niet proportioneel met de toename in stroomverbruik van de kookzone. Het betekent dat een kookzone op de medium kookstand minder dan de helft van het vermogen gebruikt.



De gegevens in de volgende tabel dienen slechts als richtlijn.

Warmte-instelling	Gebruik om:	Tijd (min)	Tips
 - 1	Bereide gerechten warmhouden.	zoals nodig	Een deksel op het kookgerei doen.
1 - 3	Hollandaisesaus, smelten: boter, chocolade, gelatine.	5 - 25	Van tijd tot tijd mengen.
1 - 3	Stollen: luchtige omeletten, gebakken eieren.	10 - 40	Met deksel bereiden.
3 - 5	Zachtjes aan de kook brengen van rijst en gerechten op melkbasis, reeds bereide gerechten opwarmen.	25 - 50	Voeg minimaal twee keer zoveel vocht toe als rijst en roer gerechten op melkbasis halverwege de procedure door.
5 - 7	Stomen van groenten, vis en vlees.	20 - 45	Voeg een paar eetlepels vocht toe.
7 - 9	Aardappelen stomen.	20 - 60	Gebruik max. ¼ l water voor 750 g aardappelen.
7 - 9	Bereiden van grotere hoeveelheden voedsel, stoofschotels en soepen.	60 - 150	Tot 3 l vloeistof plus ingrediënten.
9 - 12	Lichtjes braden: kalfsoester, cordon bleu van kalfsvlees, koteletten, rissoles, worstjes, lever, roux, eieren, pannenkoeken, donuts.	zoals nodig	Halverwege de bereidingstijd omdraaien.
12 - 13	Door-en-door gebraden, opgebakken aardappelen, lendenbiefstukken, steaks.	5 - 15	Halverwege de bereidingstijd omdraaien.
14	Aan de kook brengen van water, pasta koken, aanbraden van vlees (goulash, stoofvlees), frituren van friet.		
P	Aan de kook brengen van grote hoeveelheden water. PowerBoost is geactiveerd.		

7. ONDERHOUD EN REINIGING



WAARSCHUWING!
Raadpleeg de hoofdstukken Veiligheid.

7.1 Algemene informatie

- Maak de kookplaat na ieder gebruik schoon.
- Gebruik altijd kookgerei met een schone bodem.

- Krassen of donkere vlekken op de oppervlakte hebben geen invloed op de werking van de kookplaat.
- Gebruik een specifiek schoonmaakmiddel voor het oppervlak van de kookplaat.
- Gebruik een speciale schraper voor de glazen plaat.

7.2 De kookplaat schoonmaken

- **Verwijder direct:** gesmolten kunststof, plastic folie, suiker en suikerhoudend voedsel, anders kan dit schade aan de kookplaat veroorzaken. Doe voorzichtig om brandwonden te voorkomen. Gebruik de speciale schraper op de glazen plaat en verwijder resten door het blad over het oppervlak te schuiven.
- **Verwijder nadat de kookplaat voldoende is afgekoeld:** kalk- en

waterkringen, vetspatten en metaalachtig glanzende verkleuringen. Reinig de kookplaat met een vochtige doek en een beetje niet-schurend reinigingsmiddel. Droog de kookplaat na reiniging af met een zachte doek.

- **Verkleuring glanzende metalen verwijderen:** reinig het glazen oppervlak met een doek en een oplossing van water met azijn.

8. PROBLEEMOPLOSSING





WAARSCHUWING!

Raadpleeg de hoofdstukken Veiligheid.

8.1 Wat moet u doen als...

Storing	Mogelijke oorzaak	Oplossing
U kunt de kookplaat niet inschakelen of bedienen.	De kookplaat is niet aangesloten op een stopcontact of is niet goed geïnstalleerd.	Controleer of de kookplaat goed is aangesloten op het lichtnet. Raadpleeg het aansluitdiagram.
	De zekering is doorgeslagen.	Ga na of de zekering de oorzaak van de storing is. Als de zekeringen keer op keer doorslaan, neemt u contact op met een erkende installateur.
	Stel gedurende 10 seconden geen kookstand in.	Schakel de kookplaat opnieuw in en stel de kookstand binnen 10 seconden in.
	U hebt 2 of meer sensorvelden tegelijk aangeraakt.	Raak slechts één tiptoets tegelijk aan.
	Pauzeren werkt.	Raadpleeg "Dagelijks gebruik".
	Er ligt water of er zitten vetspatten op het bedieningspaneel.	Reinig het bedieningspaneel.

Storing	Mogelijke oorzaak	Oplossing
Er klinkt een geluidssignaal en de kookplaat wordt uitgeschakeld. Er klinkt een geluidssignaal als de kookplaat wordt uitgeschakeld.	U hebt een of meer tiptoetsen afgedekt.	Verwijder het voorwerp van de tiptoetsen.
De kookplaat schakelt uit.	U hebt iets op sensorveld ① gezet.	Verwijder het object van de tiptoets.
De restwarmte-indicator gaat niet aan.	De zone is niet heet, omdat hij slechts kortstondig is bediend of de sensor beschadigd is.	Als de kookzone lang genoeg in werking is geweest om heet te zijn, neemt u contact op met de klantenservice.
Automatisch opwarmen werkt niet.	De zone is heet. De hoogste verwarmingsstand is ingesteld.	Laat de zone voldoende afkoelen. De hoogste kookstand heeft hetzelfde vermogen als de functie.
De kookstand schakelt tussen twee kookstanden.	Vermogensbeheer werkt.	Raadpleeg "Dagelijks gebruik".
De sensorvelden worden warm.	Het kookgerei is te groot of staat te dicht bij het bedieningspaneel.	Plaats groter kookgerei op de achterste kookzones indien nodig.
Er klinkt geen geluidssignaal wanneer u de tiptoetsen van het bedieningspaneel aanraakt.	De signalen zijn uit.	Activeer het geluid. Raadpleeg "Dagelijks gebruik".
 gaat branden.	Kinderbeveiligingsinrichting of Vergrendelen werkt.	Raadpleeg "Dagelijks gebruik".
 gaat branden.	Er staat geen kookgerei op de zone.	Zet kookgerei op de zone.
	Het kookgerei is niet geschikt.	Gebruik geschikt kookgerei. Zie 'Aanwijzingen en tips'.
	De diameter van de bodem van het kookgerei is te klein voor de zone.	Gebruik kookgerei met de juiste afmetingen. Raadpleeg "Technische gegevens".

Storing	Mogelijke oorzaak	Oplossing
 en een getal gaat branden.	Er heeft zich een fout in de kookplaat voorgedaan.	Schakel de kookplaat uit en na 30 seconden weer in. Wanneer  weer verschijnt, trekt u de stekker van de kookplaat uit het stopcontact. Steek de stekker van de kookplaat er na 30 seconden weer in. Als het probleem zich blijft voordoen, neem dan contact op met een erkend servicecentrum.
U kunt een constant piepge-luid horen.	De elektrische aansluiting is onjuist.	Trek de stekker van de kookplaat uit het stopcontact. Laat de installatie controleren door een erkende elektricien.

8.2 Als u het probleem niet kunt oplossen...

Als u niet zelf het probleem kunt verhelpen, neem dan contact op met uw verkoper of de serviceafdeling. Zie voor deze gegevens het typeplaatje. Geef ook de driefijferige code voor het glaskeramiek (bevindt zich op de hoek van het glazen oppervlak) en de foutmelding die wordt weergegeven.

Verzeker u ervan dat u de kookplaat correct gebruikt heeft. Bij onjuist gebruik van het apparaat wordt het bezoek van de onderhoudstechnicus van de klantenservice of de vakhandelaar in rekening gebracht, zelfs tijdens de garantieperiode. De instructies over het service center en de garantiebepalingen vindt u in het garantieboekje.

9. TECHNISCHE GEGEVENS

9.1 Typeplaatje

Model IKE6445SFB
Type 61 B4A 04 AA
Inductie 7.35 kW
Ser.Nr.
AEG

PNC 949 597 739 00
220 - 240 V 50 - 60 Hz
Gemaakt in Duitsland
7.35 kW



9.2 Specificatie kookzones

Kookzone	Nominaal vermogen (max warmte-instelling) [W]	PowerBoost [W]	PowerBoost maximale duur [min]	Diameter van het kookgerei [mm]
Linksvoor	2300	3200	10	125 - 210

Kookzone	Nominaal vermogen (max warmte-instelling) [W]	PowerBoost [W]	PowerBoost maximale duur [min]	Diameter van het kookgerei [mm]
Linksachter	2300	3200	10	125 - 210
Rechtsvoor	2300	3200	10	125 - 210
Rechtsachter	2300	3200	10	125 - 210

Het vermogen van de kookzones kan enigszins afwijken van de gegevens in de tabel. Het verandert met het materiaal en de afmetingen van het kookgerei.

Gebruik voor optimale kookresultaten alleen kookgerei met een diameter niet groter dan vermeld in de tabel.

10. ENERGIEZUINIGHEID

10.1 Productinformatie volgens EU 66/2014

Modelidentificatie		IKE6445SFB
Type kooktoestel		Ingebouwde kookplaat
Aantal kookzones		2
Verwarmingstechnologie		Inductie
Lengte (L) en breedte (B) van kookgedeelte	Links	L 39,2 cm B 22,0 cm
Lengte (L) en breedte (B) van kookgedeelte	Rechts	L 39,2 cm B 22,0 cm
Energieverbruik van de kookzone (EC electric cooking)	Links	183,9 Wh / kg
Energieverbruik van de kookzone (EC electric cooking)	Rechts	183,9 Wh / kg
Energieverbruik van de kookplaat (EC electric hob)		183,9 Wh / kg

EN 60350-2 - Huishoudelijke elektrische kookapparaten - deel 2: Kookplaten - Methodes voor het meten van de prestatie

10.2 Energiebesparing

U kunt elke dag energie besparen tijdens het koken door de onderstaande tips te volgen.

- Warm alleen de hoeveelheid water op die u nodig heeft.
- Doe indien mogelijk altijd een deksel op de pan.
- Zet uw kookgerei op de kookzone voordat u deze activeert.
- Zet kleiner kookgerei op kleinere kookzones.
- Plaats het kookgerei precies in het midden van de kookzone.

- Gebruik de restwarmte om het eten warm te houden of te smelten.

11. MILIEUBESCHERMING

Recycleer de materialen met het symbool . Gooi de verpakking in een geschikte afvalcontainer om het te recyclen. Bescherm het milieu en de volksgezondheid en recycleer op een correcte manier het afval van elektrische en elektronische apparaten. Gooi

apparaten gemarkeerd met het symbool  niet weg met het huishoudelijk afval. Breng het product naar het milieustation bij u in de buurt of neem contact op met de gemeente.

TABLE DES MATIÈRES

1. INFORMATIONS DE SÉCURITÉ.....	21
2. CONSIGNES DE SÉCURITÉ.....	24
3. INSTALLATION.....	26
4. DESCRIPTION DE L'APPAREIL.....	27
5. UTILISATION QUOTIDIENNE.....	29
6. CONSEILS.....	33
7. ENTRETIEN ET NETTOYAGE.....	35
8. DÉPANNAGE.....	35
9. CARACTÉRISTIQUES TECHNIQUES.....	38
10. RENDEMENT ÉNERGÉTIQUE.....	38

POUR DES RÉSULTATS PARFAITS

Merci d'avoir choisi ce produit AEG. Nous l'avons conçu pour qu'il vous offre des performances irréprochables pour longtemps, en intégrant des technologies innovantes qui vous simplifient la vie grâce à des caractéristiques que vous ne trouverez pas forcément sur des appareils ordinaires. Veuillez prendre quelques instants pour lire cette notice afin d'utiliser au mieux votre appareil.

Visitez notre site Internet pour :



Obtenir des conseils d'utilisation, des brochures, de l'aide, des informations :
www.aeg.com/webselfservice



Enregistrez votre produit pour obtenir un meilleur service :
www.registreaeg.com



Acheter des accessoires, consommables et pièces de rechange d'origine pour votre appareil :
www.aeg.com/shop

SERVICE APRÈS-VENTE

Utilisez toujours des pièces d'origine.

Avant de contacter le service après-vente, assurez-vous de disposer des informations suivantes : Modèle, PNC, numéro de série.

Vous trouverez ces informations sur la plaque signalétique.

 Avertissement/Consignes de sécurité

 Informations générales et conseils

 Informations en matière de protection de l'environnement

Sous réserve de modifications.

1. INFORMATIONS DE SÉCURITÉ

Avant d'installer et d'utiliser cet appareil, lisez soigneusement les instructions fournies. Le fabricant ne pourra être tenu pour responsable des blessures et dégâts résultant d'une mauvaise installation ou

utilisation. Conservez toujours les instructions dans un lieu sûr et accessible pour vous y référer ultérieurement.

1.1 Sécurité des enfants et des personnes vulnérables

- Cet appareil peut être utilisé par des enfants de plus de 8 ans, ainsi que des personnes dont les capacités physiques, sensorielles et mentales sont réduites ou dont les connaissances et l'expérience sont insuffisantes, à condition d'être surveillés ou d'avoir reçu des instructions concernant l'utilisation sécurisée de l'appareil et de comprendre les risques encourus.
- Les enfants entre 3 et 8 ans et les personnes ayant un handicap très important et complexe doivent être tenus à l'écart de l'appareil, à moins d'être surveillés en permanence.
- Les enfants de moins de 3 ans doivent être tenus à l'écart de l'appareil, à moins d'être surveillés en permanence.
- Ne laissez pas les enfants jouer avec l'appareil.
- Ne laissez pas les emballages à la portée des enfants et jetez-les convenablement.
- Tenez les enfants et les animaux éloignés de l'appareil lorsqu'il est en cours de fonctionnement ou lorsqu'il refroidit. Les parties accessibles peuvent devenir chaudes en cours d'utilisation.
- Si l'appareil est équipé d'un dispositif de sécurité enfants, nous vous recommandons de l'activer.
- Les enfants ne doivent pas nettoyer ni entreprendre une opération de maintenance sur l'appareil sans surveillance.

1.2 Sécurité générale

- **AVERTISSEMENT** : L'appareil et ses parties accessibles deviennent chauds pendant son fonctionnement. Veillez à ne pas toucher les éléments chauffants.

- **AVERTISSEMENT** : Il peut être dangereux de laisser chauffer de la graisse ou de l'huile sans surveillance sur une table de cuisson car cela pourrait provoquer un incendie.
- N'essayez **JAMAIS** d'éteindre un feu avec de l'eau. Éteignez l'appareil puis couvrez les flammes, par exemple avec un couvercle ou une couverture ignifuge.
- **ATTENTION** : L'appareil ne doit pas être branché à l'alimentation en utilisant un appareil de connexion externe comme un minuteur, ou branché à un circuit qui est régulièrement activé/désactivé par un fournisseur d'énergie.
- **ATTENTION** : Toute cuisson doit être surveillée. Une cuisson courte doit être surveillée en permanence.
- **AVERTISSEMENT** : Risque d'incendie ! N'entreposez rien sur les surfaces de cuisson.
- Ne posez pas d'objets métalliques tels que couteaux, fourchettes, cuillères ou couvercles sur la table de cuisson car ils pourraient chauffer.
- N'utilisez pas l'appareil avant de l'avoir installé dans la structure encastrée.
- N'utilisez pas de nettoyeur vapeur pour nettoyer l'appareil.
- Après utilisation, éteignez toujours la zone de cuisson à l'aide de la manette de commande correspondante et ne vous fiez pas à la détection des récipients.
- Si la surface vitrocéramique / en verre est fissurée, éteignez l'appareil et débranchez-le. Si l'appareil est branché à l'alimentation secteur directement en utilisant une boîte de jonction, retirez le fusible pour déconnecter l'appareil de l'alimentation secteur. Dans tous les cas, contactez le service après-vente agréé.
- Si le câble d'alimentation est endommagé, il doit être remplacé par le fabricant, un service de maintenance agréé ou un technicien qualifié afin d'éviter tout danger.

- **AVERTISSEMENT** : Utilisez uniquement les dispositifs de protection pour table de cuisson conçus ou indiqués comme adaptés par le fabricant de l'appareil de cuisson dans les instructions d'utilisation, ou les dispositifs de protection pour table de cuisson intégrés à l'appareil. L'utilisation de dispositifs de protection non adaptés peut entraîner des accidents.

2. CONSIGNES DE SÉCURITÉ

2.1 Installation



AVERTISSEMENT!

L'appareil doit être installé uniquement par un professionnel qualifié.



AVERTISSEMENT!

Risque de blessure corporelle ou de dommages matériels.

- Retirez l'intégralité de l'emballage.
- N'installez pas et ne branchez pas un appareil endommagé.
- Suivez scrupuleusement les instructions d'installation fournies avec l'appareil.
- Respectez l'espacement minimal requis par rapport aux autres appareils et éléments.
- Soyez toujours vigilants lorsque vous déplacez l'appareil car il est lourd. Utilisez toujours des gants de sécurité et des chaussures fermées.
- Isolez les surfaces découpées à l'aide d'un matériau d'étanchéité pour éviter que la moisissure ne provoque de gonflements.
- Protégez la partie inférieure de l'appareil de la vapeur et de l'humidité.
- N'installez pas l'appareil près d'une porte ou sous une fenêtre. Les récipients chauds risqueraient de tomber de l'appareil lors de l'ouverture de celles-ci.
- Chaque appareil est doté de ventilateurs de refroidissement dans le fond.
- Si l'appareil est installé au-dessus d'un tiroir :

- Ne rangez pas de feuilles ni de petits bouts de papier qui pourraient être aspirés et endommager les ventilateurs de refroidissement ou le système de refroidissement.
- Laissez une distance d'au moins 2 cm entre le fond de l'appareil et les objets rangés dans le tiroir.
- Retirez les panneaux de séparation installés dans le meuble sous l'appareil.

2.2 Branchement électrique



AVERTISSEMENT!

Risque d'incendie ou d'électrocution.

- L'ensemble des branchements électriques doit être effectué par un technicien qualifié.
- L'appareil doit être relié à la terre.
- Avant toute intervention, assurez-vous que l'appareil est débranché.
- Vérifiez que les paramètres figurant sur la plaque signalétique correspondent aux données électriques de votre réseau.
- Assurez-vous que l'appareil est bien installé. Un câble d'alimentation lâche et inapproprié ou une fiche (si présente) non serrée peuvent être à l'origine d'une surchauffe des bornes.
- Utilisez le câble d'alimentation électrique approprié.
- Ne laissez pas le câble d'alimentation s'emmêler.
- Assurez-vous qu'une protection anti-électrocution est installée.
- Utilisez un collier anti-traction sur le câble.

- Assurez-vous que le câble d'alimentation ou la fiche (si présente) n'entrent pas en contact avec les surfaces brûlantes de l'appareil ou les récipients brûlants lorsque vous branchez l'appareil à des prises électriques situées à proximité.
- L'appareil ne doit pas être raccordé à l'aide d'une prise multiple ou d'un prolongateur.
- Veillez à ne pas endommager la fiche secteur (si présente) ni le câble d'alimentation. Contactez notre service après-vente agréé ou un électricien pour remplacer le câble d'alimentation s'il est endommagé.
- La protection contre les chocs des parties sous tension et isolées doit être fixée de telle manière qu'elle ne puisse pas être enlevée sans outils.
- Ne branchez la fiche d'alimentation à la prise de courant qu'à la fin de l'installation. Assurez-vous que la prise principale est accessible une fois l'appareil installé.
- Si la prise de courant est lâche, ne branchez pas la fiche d'alimentation secteur.
- Ne tirez jamais sur le câble d'alimentation électrique pour débrancher l'appareil. Tirez toujours sur la fiche de la prise secteur.
- N'utiliser que des dispositifs d'isolation corrects : coupe-circuits de protection de ligne, fusibles. (les fusibles à visser doivent être retirés du support), un disjoncteur différentiel et des contacteurs.
- L'installation électrique doit être équipée d'un dispositif d'isolement à coupure omnipolaire. Le dispositif d'isolement doit présenter une distance d'ouverture des contacts d'au moins 3 mm.
- Ne modifiez pas les caractéristiques de cet appareil.
- Assurez-vous que les orifices de ventilation ne sont pas bouchés.
- Ne laissez jamais l'appareil sans surveillance pendant son fonctionnement.
- Éteignez les zones de cuisson après chaque utilisation.
- Ne vous fiez pas uniquement au détecteur de récipient.
- Ne posez pas de couverts ou de couvercles sur les zones de cuisson. Elles sont chaudes.
- N'utilisez jamais cet appareil avec les mains mouillées ou lorsqu'il est en contact avec de l'eau.
- N'utilisez jamais l'appareil comme plan de travail ou comme plan de stockage.
- Si la surface de l'appareil présente des fêlures, débranchez immédiatement l'appareil pour éviter tout risque d'électrocution.
- Les porteurs de pacemakers doivent rester à une distance minimale de 30 cm des zones de cuisson à induction lorsque l'appareil est en cours de fonctionnement.
- Lorsque vous versez un aliment dans de l'huile chaude, elle peut éclabousser.



AVERTISSEMENT!

Risque d'incendie et d'explosion.

- Les graisses et l'huile chaudes peuvent dégager des vapeurs inflammables. Tenez les flammes ou les objets chauds éloignés des graisses et de l'huile lorsque vous vous en servez pour cuisiner.
- Les vapeurs dégagées par l'huile très chaude peuvent provoquer une combustion spontanée.
- L'huile qui a servi contient des restes d'aliments pouvant provoquer un incendie à température plus faible que l'huile n'ayant jamais servi.
- Ne placez pas de produits inflammables ou d'éléments imbibés de produits inflammables à l'intérieur ou à proximité de l'appareil, ni sur celui-ci.

2.3 Utilisation



AVERTISSEMENT!

Risque de blessures, de brûlures ou d'électrocution.

- Avant la première utilisation, retirez les emballages, les étiquettes et les films de protection (si présents).
- Cet appareil est exclusivement destiné à une utilisation domestique.

**AVERTISSEMENT!**

Risque d'endommagement de l'appareil.

- Ne laissez pas de récipients chauds sur le bandeau de commande.
- Ne posez pas de couvercle de casserole chaud sur la surface en verre de la table de cuisson.
- Ne laissez pas le contenu des récipients s'évaporer entièrement.
- Prenez soin de ne pas laisser tomber d'objets ou de récipients sur l'appareil. Sa surface risque d'être endommagée.
- Ne faites jamais fonctionner les zones de cuisson avec des récipients de cuisson vides ou sans aucun récipient de cuisson.
- Ne placez jamais de papier aluminium sur l'appareil.
- N'utilisez pas de récipients en fonte ou en aluminium, ni de récipients dont le fond est endommagé et rugueux. Ils risqueraient de rayer le verre ou la surface vitrocéramique. Soulevez toujours ces objets lorsque vous devez les déplacer sur la surface de cuisson.
- Cet appareil est exclusivement destiné à un usage culinaire. Ne l'utilisez pas pour des usages autres que celui pour lequel il a été conçu, à des fins de chauffage par exemple.

2.4 Entretien et Nettoyage

- Nettoyez régulièrement l'appareil afin de maintenir le revêtement en bon état.

3. INSTALLATION

**AVERTISSEMENT!**

Reportez-vous aux chapitres concernant la sécurité.

3.1 Avant l'installation

Avant d'installer la table de cuisson, notez les informations de la plaque signalétique ci-dessous. La plaque signalétique se trouve au bas de la table de cuisson.

- Éteignez l'appareil et laissez-le refroidir avant de le nettoyer.
- Débranchez l'appareil de l'alimentation électrique avant toute opération de maintenance.
- Ne pulvérisez pas d'eau ni de vapeur pour nettoyer l'appareil.
- Nettoyez l'appareil avec un chiffon doux humide. Utilisez uniquement des produits de lavage neutres. N'utilisez pas de produits abrasifs, de tampons à récurer, de solvants ni d'objets métalliques.

2.5 Maintenance

- Pour réparer l'appareil, contactez un service après-vente agréé.
- Utilisez exclusivement des pièces d'origine.

2.6 Mise au rebut

**AVERTISSEMENT!**

Risque de blessure ou d'asphyxie.

- Contactez votre service municipal pour obtenir des informations sur la marche à suivre pour mettre l'appareil au rebut.
- Débranchez l'appareil de l'alimentation électrique.
- Coupez le câble d'alimentation au ras de l'appareil et mettez-le au rebut.

Numéro de série

3.2 Tables de cuisson intégrées

Les tables de cuisson encastrables ne peuvent être mises en fonctionnement qu'après avoir été installées dans des meubles et sur des plans de travail homologués et adaptés.

3.3 Câble d'alimentation

- La table de cuisson est fournie avec un câble d'alimentation.
- Pour remplacer le câble d'alimentation endommagé, utilisez le type de câble suivant : H05V2V2-F qui doit supporter une température minimale de 90 °C. Contactez votre service après-vente.

3.4 Montage

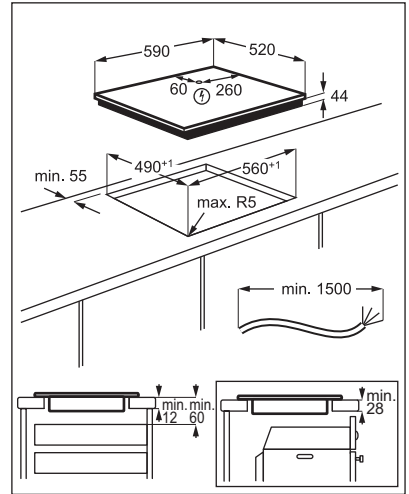
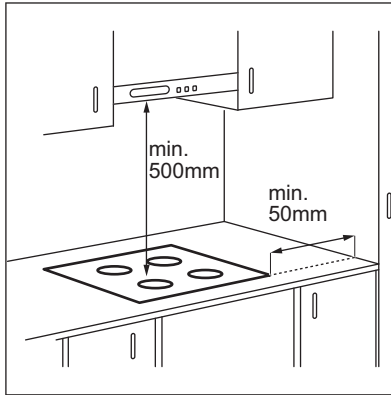

Si l'appareil est installé au-dessus d'un tiroir, la ventilation de la table de cuisson peut chauffer les éléments rangés dans le tiroir durant la cuisson.



www.youtube.com/electrolux
www.youtube.com/aeg

How to install your AEG
Induction Hob - Worktop installation



4. DESCRIPTION DE L'APPAREIL

4.1 Description de la table de cuisson

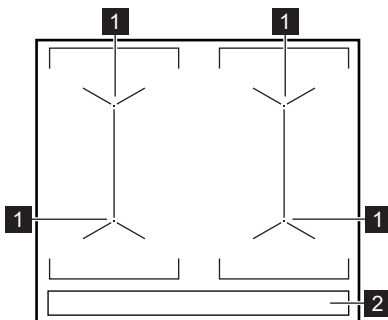

- 1 Zone de cuisson à induction
- 2 Bande de commande

4.2 Description du bandeau de commande

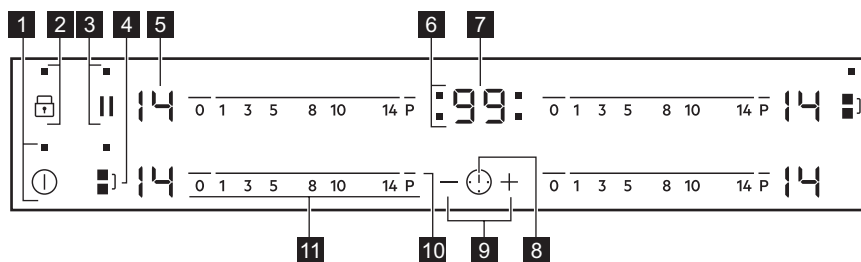









Les touches sensibles permettent de faire fonctionner l'appareil. Les affichages, les voyants et les signaux sonores indiquent les fonctions activées.

Touche sensible	Fonction	Commentaire
1	ⓘ	MARCHE/ARRÊT Pour allumer et éteindre la table de cuisson.
2	🔒	Verrouillage / Dispositif de sécurité enfants Pour verrouiller ou déverrouiller le bandeau de commande.
3		Pause Pour activer et désactiver la fonction.
4	⏏	Bridge Pour activer et désactiver la fonction.
5	-	Indicateur du niveau de cuisson Pour indiquer le niveau de cuisson.
6	-	Voyants du minuteur des zones de cuisson Pour indiquer la zone à laquelle se réfère la durée sélectionnée.
7	-	Affichage du minuteur Pour indiquer la durée, en minutes.
8	⌚	- Pour choisir la zone de cuisson.
9	+ / -	- Pour augmenter ou diminuer la durée.
10	P	PowerBoost Pour activer la fonction.
11	-	Bandeau de sélection Pour sélectionner un niveau de cuisson.

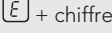
4.3 Affichage du niveau de cuisson

Afficheur	Description
🔒	La zone de cuisson est désactivée.

Afficheur	Description
	La zone de cuisson est activée.
	Pause est activé.
	Démarrage automatique de la cuisson est activé.
	PowerBoost est activé.
	Une anomalie de fonctionnement s'est produite.
	OptiHeat Control (voyant de chaleur résiduelle 3 niveaux): continuer la cuisson / maintien au chaud / chaleur résiduelle.
	Verrouillage / Dispositif de sécurité enfants est activée.
	Le récipient est inapproprié ou trop petit, ou bien il n'y a pas de récipient sur la zone de cuisson.
	Arrêt automatique est activé.

4.4 OptiHeat Control (voyant de chaleur résiduelle 3 niveaux)



AVERTISSEMENT!

 Il y a risque de brûlures par la chaleur résiduelle.

Les voyants indiquent le niveau de chaleur résiduelle des zones de cuisson

que vous utilisez actuellement. Les voyants des zones voisines peuvent également s'allumer, même si vous ne les utilisez pas.

Les zones de cuisson à induction génèrent la chaleur nécessaire directement sur le fond des récipients de cuisson. La vitrocéramique est chauffée par la chaleur des récipients.

5. UTILISATION QUOTIDIENNE



AVERTISSEMENT!

Reportez-vous aux chapitres concernant la sécurité.

5.1 Activation et désactivation



Appuyez sur  pendant 1 seconde pour activer ou désactiver la table de cuisson.

5.2 Arrêt automatique

Cette fonction arrête la table de cuisson automatiquement si :

- toutes les zones de cuisson sont désactivées,

- vous ne réglez pas le niveau de cuisson après avoir allumé la table de cuisson,
- vous avez renversé quelque chose ou placé un objet sur le bandeau de commande pendant plus de 10 secondes (une casserole, un torchon, etc.). Un signal sonore retentit et la table de cuisson s'éteint. Enlevez l'objet ou nettoyez le bandeau de commande.
- la table de cuisson surchauffe (par ex. lorsqu'un récipient chauffe à vide). Laissez la zone de cuisson refroidir avant d'utiliser à nouveau la table de cuisson.

- vous avez utilisé un récipient inadapté. Le symbole  s'allume et la zone de cuisson se désactive automatiquement au bout de 2 minutes.
- vous ne désactivez pas la zone de cuisson ou ne modifiez pas le niveau de cuisson. Au bout de quelques instants,  s'allume et la table de cuisson s'éteint.

La relation entre le niveau de cuisson et la durée après laquelle la table de cuisson s'éteint :

Niveau de cuisson	La table de cuisson s'éteint au bout de
 1 - 3	6 heures
4 - 7	5 heures
8 - 9	4 heures
10 - 14	1,5 heure

5.3 Niveau de cuisson

Pour régler ou modifier le niveau de cuisson :

Appuyez sur le niveau de cuisson souhaité sur le bandeau de sélection, ou déplacez votre doigt sur le bandeau de sélection jusqu'à atteindre le niveau de cuisson souhaité.

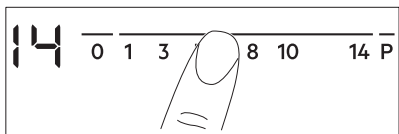

5.4 Utilisation des zones de cuisson

Posez le récipient au centre de la zone de cuisson souhaitée. Les zones de cuisson à induction s'adaptent automatiquement au diamètre du fond du récipient utilisé.

Les récipients de grande taille peuvent reposer sur deux zones de cuisson en même temps. Le récipient doit recouvrir le centre des deux zones mais il ne doit pas dépasser le repère des zones. Si le

récipient se trouve entre les deux centres, la fonction Bridge ne s'active pas.

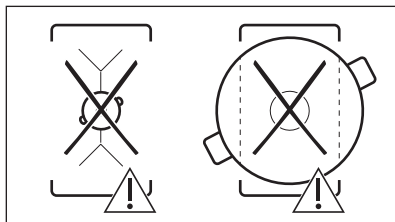
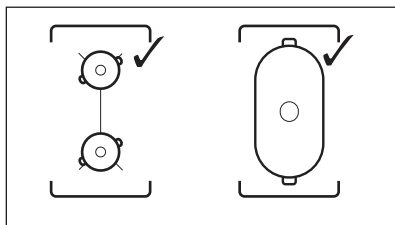



5.5 Bridge



 La fonction s'active lorsque le récipient recouvre le centre des deux zones.

Cette fonction couple deux zones de cuisson de telle façon qu'elles fonctionnent comme une seule.

Réglez d'abord le niveau de cuisson de l'une des zones de cuisson.

Pour activer la fonction pour les zones de cuisson de gauche/droite : appuyez

sur  / . Pour régler ou modifier le niveau de cuisson, appuyez sur les touches sensibles de gauche / droite.



Pour désactiver la fonction : appuyez sur  / . Les zones de cuisson fonctionnent de nouveau de manière indépendante.

5.6 Démarrage automatique de la cuisson

Activez cette fonction pour obtenir le niveau de cuisson souhaité plus rapidement. Lorsqu'elle est activée, la zone commence par chauffer au niveau de cuisson le plus élevé, puis revient au niveau de cuisson souhaité.

 Pour activer la fonction, la zone de cuisson doit être froide.

Pour activer la fonction pour une zone

de cuisson : appuyez sur **P**  s'allume). Réglez immédiatement le niveau de cuisson souhaité. Au bout de 3 secondes,  s'allume.

Pour désactiver la fonction : modifiez le niveau de cuisson.

5.7 PowerBoost

Cette fonction vous permet d'augmenter la puissance des zones de cuisson à induction. La fonction peut être activée pour la zone de cuisson à induction uniquement pour une durée limitée. Lorsque cette durée est écoulée, la zone de cuisson à induction revient automatiquement au niveau de cuisson le plus élevé.

 Reportez-vous au chapitre « Caractéristiques techniques ».

Pour activer la fonction pour une zone

de cuisson : appuyez sur **P**  s'allume.

Pour désactiver la fonction : modifiez le niveau de cuisson.

5.8 Minuteur

Minuteur dégressif

Vous pouvez utiliser cette fonction pour régler la durée de fonctionnement de la zone de cuisson, uniquement pour une session.

Sélectionnez d'abord le niveau de cuisson de la zone de cuisson, puis réglez la fonction.

Pour sélectionner la zone de cuisson :

appuyez sur  à plusieurs reprises jusqu'à ce que l'indicateur de la zone de cuisson correspondante s'affiche.

Pour activer la fonction : appuyez sur la touche **+** du minuteur pour régler la durée (de 00 à 99 minutes). Lorsque le voyant de la zone de cuisson commence

à clignoter lentement, le décompte commence.

Pour voir le temps restant :

sélectionnez la zone de cuisson avec . Le voyant de la zone de cuisson clignote rapidement. L'affichage indique la durée restante.

Pour modifier la durée : sélectionnez la zone de cuisson avec . Appuyez sur **+** ou **-**.

Pour désactiver la fonction :

sélectionnez la zone de cuisson avec  et appuyez sur **-**. Le temps restant est décompté jusqu'à 00. Le voyant de la zone de cuisson s'éteint.

 Lorsque la durée est écoulée, un signal sonore retentit et 00 clignote. La zone de cuisson se désactive.

Pour arrêter le signal sonore : appuyez sur .



CountUp Timer

Cette fonction permet de vérifier la durée de fonctionnement de la zone de cuisson sélectionnée.

Pour sélectionner la zone de cuisson :

appuyez sur  à plusieurs reprises jusqu'à ce que l'indicateur de la zone de cuisson correspondante s'affiche.

Pour activer la fonction :

appuyez sur la touche **-** du minuteur.  s'allume. Lorsque le voyant de la zone de cuisson clignote lentement, le minuteur démarre. L'affichage indique, en alternance,  et le nombre de minutes écoulées.

Pour voir la durée de fonctionnement de la zone de cuisson :



sélectionnez la zone de cuisson avec . Le voyant de la zone de cuisson clignote rapidement. L'affichage indique la durée de fonctionnement de la zone.

Pour désactiver la fonction :

sélectionnez la zone de cuisson avec  et appuyez sur **+** ou **-**. Le voyant de la zone de cuisson s'éteint.

Minuterie

Vous pouvez utiliser cette fonction comme **Minuterie** lorsque la table de cuisson est allumée mais que les zones de cuisson ne sont pas activées. L'affichage du niveau de cuisson indique .

Pour activer la fonction : appuyez sur . Appuyez sur la touche  ou  du minuteur pour régler la durée. Lorsque la durée est écoulée, un signal sonore retentit et **00** clignote.

Pour arrêter le signal sonore : appuyez sur .



 Cette fonction est sans effet sur le fonctionnement des zones de cuisson.

5.9 Pause

Cette fonction sélectionne le niveau de cuisson le plus bas pour toutes les zones de cuisson activées.

Lorsque la fonction est en cours, tous les autres symboles du bandeau de commande sont verrouillés.

La fonction ne désactive pas les fonctions du minuteur.



Appuyez sur  pour activer la fonction.  apparaît. Le niveau de cuisson passe à 1.

Pour désactiver la fonction, appuyez sur . Le niveau de cuisson précédent s'allume.

5.10 Verrouillage

Vous pouvez verrouiller le bandeau de commande pendant que les zones de cuisson fonctionnent. Vous éviterez ainsi une modification accidentelle du réglage du niveau de cuisson.

Réglez d'abord le niveau de cuisson.

Pour activer la fonction : appuyez sur   s'affiche pendant 4 secondes. Le minuteur reste activé.



Pour désactiver la fonction : appuyez sur . Le niveau de cuisson précédent s'allume.





 Lorsque vous éteignez la table de cuisson, cette fonction est également désactivée.





5.11 Dispositif de sécurité enfants

Cette fonction permet d'éviter une utilisation involontaire de la table de cuisson.





Pour activer la fonction : activez la table de cuisson avec . Ne sélectionnez pas de réglage de niveau de cuisson.



Appuyez sur  pendant 4 secondes.  s'allume. Éteignez la table de cuisson en appuyant sur .

Pour désactiver la fonction : activez la table de cuisson avec . Ne sélectionnez pas de réglage de niveau de cuisson. Appuyez sur  pendant 4 secondes.  s'allume. Éteignez la table de cuisson en appuyant sur .

Pour désactiver la fonction le temps d'une cuisson : activez la table de cuisson avec .  s'allume. Appuyez sur  pendant 4 secondes. **Réglez le niveau de cuisson dans les 10 secondes qui suivent.** Vous pouvez utiliser la table de cuisson. Lorsque vous éteignez la table de cuisson avec , la fonction est de nouveau activée.

5.12 OffSound Control (Activation et désactivation des signaux sonores)

Éteignez la table de cuisson. Appuyez sur  pendant 3 secondes. L'affichage s'allume, puis s'éteint. Appuyez sur  pendant 3 secondes.  ou  apparaît. Appuyez sur la touche  du minuteur pour choisir l'une des options suivantes :

-  - les signaux sonores sont désactivés
-  - les signaux sonores sont activés

Pour confirmer le réglage, attendez que la table de cuisson s'éteigne automatiquement.

Lorsque cette fonction est réglée sur , l'appareil émet des signaux sonores uniquement lorsque :

- vous appuyez sur 
- Minuterie se termine
- Minuteur dégressif se termine
- vous posez un objet sur le bandeau de commande.

5.13 Gestionnaire de puissance

- Toutes les zones de cuisson sont reliées à une phase. Reportez-vous à l'illustration.
- La phase dispose d'une charge électrique maximale de 7350 W.
- La fonction répartit la puissance entre les zones de cuisson.
- La fonction s'active lorsque la charge électrique totale des zones de cuisson dépasse 7350 W.

- La fonction diminue la puissance des autres zones de cuisson.
- L'affichage des niveaux de cuisson des zones réduites alterne entre le niveau de cuisson choisi et le niveau de cuisson réduit. Après quelques minutes, l'affichage des niveaux de cuisson des zones réduites affiche le niveau de cuisson réduit seul.

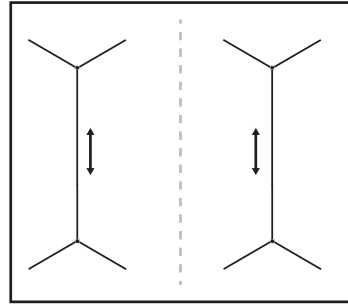

6. CONSEILS



AVERTISSEMENT!
Reportez-vous aux chapitres concernant la sécurité.

6.1 Récipients



Sur les zones de cuisson à induction, un champ électromagnétique puissant chauffe les récipients très rapidement.



Utilisez des récipients adaptés aux zones de cuisson à induction.

Matériaux des récipients

- **adaptés** : fonte, acier, acier émaillé, acier inoxydable, fond multicouche (homologué par le fabricant).
- **inadaptés** : aluminium, cuivre, laiton, verre, céramique, porcelaine.

Les plats de cuisson conviennent pour l'induction si :

- une petite quantité d'eau contenue dans un récipient chauffe dans un bref laps de temps sur une zone de cuisson réglée sur le niveau de cuisson maximal.
- un aimant adhère au fond du récipient.



Le fond de l'ustensile de cuisson doit être aussi plat et épais que possible. Assurez-vous que le fond du récipient est propre avant de le placer sur la surface de la table de cuisson.

Dimensions de l'ustensile

Les zones de cuisson à induction s'adaptent automatiquement au diamètre du fond du récipient utilisé.

L'efficacité de la zone de cuisson est liée au diamètre du récipient. Un récipient plus petit que le diamètre minimal recommandé ne reçoit qu'une petite partie de la puissance générée par la zone de cuisson.



Reportez-vous au chapitre « Caractéristiques techniques ».

6.2 Bruits pendant le fonctionnement

Si vous entendez :

- un craquement : le récipient est composé de différents matériaux (conception « sandwich »).
- un sifflement : vous utilisez une zone de cuisson avec un niveau de puissance élevé et le récipient est composé de différents matériaux (conception « sandwich »).
- un bourdonnement : vous utilisez un niveau de puissance élevé.
- un cliquetis : une commutation électrique se produit.
- un sifflement, un bourdonnement : le ventilateur fonctionne.

Ces bruits sont normaux et n'indiquent pas une anomalie de l'appareil.

6.3 Öko Timer (Minuteur Éco)

Pour réaliser des économies d'énergie, la zone de cuisson se désactive automatiquement avant le signal du minuteur. La différence de temps de fonctionnement dépend du niveau et de la durée de cuisson.

6.4 Exemples de cuisson

Le rapport entre le niveau de cuisson et la consommation énergétique de la zone de cuisson n'est pas linéaire. Lorsque vous augmentez le niveau de cuisson, cela n'est pas proportionnel avec l'augmentation de la consommation d'énergie. Cela veut dire qu'une zone de cuisson avec le niveau de cuisson moyen utilise moins de la moitié de sa puissance.



Les données du tableau sont fournies à titre indicatif uniquement.

Niveau de cuisson	Utilisation :	Durée (min)	Conseils
 - 1	Conserver les aliments cuits au chaud.	au besoin	Placez un couvercle sur le récipient.
1 - 3	Sauce hollandaise, faire fondre : beurre, chocolat, gélatine.	5 - 25	Mélangez de temps en temps.
1 - 3	Solidifier : omelettes, œufs cocotte.	10 - 40	Couvrez pendant la cuisson.
3 - 5	Faire mijoter des plats à base de riz et de laitage, réchauffer des plats cuisinés.	25 - 50	Ajoutez au moins deux fois plus d'eau que de riz. Remuez les plats à base de lait durant la cuisson.
5 - 7	Cuire à la vapeur des légumes, du poisson et de la viande.	20 - 45	Ajoutez quelques cuillerées à soupe de liquide.
7 - 9	Cuire des pommes de terre à la vapeur.	20 - 60	Utilisez ¼ l d'eau max. pour 750 g de pommes de terre.
7 - 9	Cuire de grandes quantités d'aliments, des ragoûts et des soupes.	60 - 150	Ajoutez jusqu'à 3 litres de liquide, plus les ingrédients.

Niveau de cuisson	Utilisation :	Durée (min)	Conseils
9 - 12	Faire revenir : escalopes, cordon bleu de veau, côtelettes, rissoles, saucisses, foie, roux, œufs, crêpes, beignets.	au besoin	Retournez à la moitié du temps.
12 - 13	Cuisson à température élevée des pommes de terre rissolées, filets, steaks.	5 - 15	Retournez à la moitié du temps.
14	Faire bouillir de l'eau, cuire des pâtes, griller de la viande (goulasch, bœuf braisé), cuire des frites.		
P	Faites bouillir une grande quantité d'eau. PowerBoost est activée.		

7. ENTRETIEN ET NETTOYAGE



AVERTISSEMENT!
Reportez-vous aux chapitres concernant la sécurité.

7.1 Informations générales

- Nettoyez la table de cuisson après chaque utilisation.
- Utilisez toujours un récipient dont le fond est propre.
- Les rayures ou les taches sombres sur la surface n'ont aucune incidence sur le fonctionnement de la table de cuisson.
- Utilisez un nettoyant spécialement adapté à la surface de la table de cuisson.
- Utilisez un racloir spécial pour la vitre.

7.2 Nettoyage de la table de cuisson

- **Enlevez immédiatement :** le plastique fondu, les feuilles de

plastique, le sucre et les aliments contenant du sucre car la saleté peut endommager la table de cuisson. Veillez à ne pas vous brûler. Tenez le racloir spécial incliné sur la surface vitrée et faites glisser la lame du racloir pour enlever les salissures.

- **Une fois que la table de cuisson a suffisamment refroidi, enlevez :** traces de calcaire et d'eau, projections de graisse, décolorations métalliques luisantes. Nettoyez la table de cuisson à l'aide d'un chiffon humide et d'un détergent non abrasif. Après le nettoyage, séchez la table de cuisson à l'aide d'un chiffon doux.
- **Pour retirer les décolorations métalliques brillantes :** utilisez une solution d'eau additionnée de vinaigre et nettoyez la surface vitrée avec un chiffon.

8. DÉPANNAGE



AVERTISSEMENT!
Reportez-vous aux chapitres concernant la sécurité.

8.1 Que faire si...

Problème	Cause possible	Solution
Vous ne pouvez pas allumer la table de cuisson ni la faire fonctionner.	La table de cuisson n'est pas connectée à une source d'alimentation électrique ou le branchement est incorrect.	Vérifiez que la table de cuisson est correctement branchée à une source d'alimentation électrique. Reportez-vous au schéma de branchement.
	Le fusible a disjoncté.	Vérifiez que le fusible est bien la cause de l'anomalie. Si les fusibles disjonctent de manière répétée, faites appel à un électricien qualifié.
	Vous ne réglez pas le niveau de cuisson dans les 10 secondes.	Allumez de nouveau la table de cuisson et réglez le niveau de cuisson en moins de 10 secondes.
	Vous avez appuyé sur plusieurs champs de capteur en même temps.	N'appuyez que sur une seule touche sensible à la fois.
	Pause est activé.	Reportez-vous au chapitre « Utilisation quotidienne ».
	Il y a de l'eau ou des taches de graisse sur le bandeau de commande.	Nettoyez le bandeau de commande.
Un signal sonore retentit et la table de cuisson s'éteint. Un signal sonore retentit lorsque la table de cuisson est éteinte.	Vous avez posé quelque chose sur une ou plusieurs touches sensibles.	Retirez l'objet des touches sensibles.
La table de cuisson s'éteint.	Vous avez posé quelque chose sur la touche sensible ①.	Retirez l'objet de la touche sensible.
Le voyant de chaleur résiduelle ne s'allume pas.	La zone de cuisson n'est pas chaude parce qu'elle n'a fonctionné que peu de temps ou le capteur est endommagé.	Si la zone a eu assez de temps pour chauffer, faites appel à votre service après-vente.
Démarrage automatique de la cuisson ne fonctionne pas.	La zone est chaude.	Laissez la zone refroidir suffisamment.
	Le niveau de cuisson maximum est réglé.	Le niveau de cuisson maximum offre la même puissance que la fonction.

Problème	Cause possible	Solution
Le niveau de cuisson oscille entre deux niveaux.	Gestionnaire de puissance est activé.	Reportez-vous au chapitre « Utilisation quotidienne ».
Les touches sensibles sont chaudes.	Le récipient est trop grand ou vous l'avez placé trop près des commandes.	Placez les récipients de grande taille sur les zones de cuisson arrière, si possible.
Aucun signal sonore ne se fait entendre lorsque vous appuyez sur les touches sensibles du bandeau.	Les signaux sonores sont désactivés.	Activez les signaux sonores. Reportez-vous au chapitre « Utilisation quotidienne ».
L s'allume.	Dispositif de sécurité enfants ou Verrouillage est activée.	Reportez-vous au chapitre « Utilisation quotidienne ».
F s'allume.	Il n'y a pas de récipient sur la zone.	Placez un récipient sur la zone.
	Le récipient n'est pas adapté.	Utilisez des récipients adaptés. Reportez-vous au chapitre « Conseils ».
	Le diamètre du fond du récipient de cuisson est trop petit pour la zone.	Utilisez un récipient de dimensions appropriées. Reportez-vous au chapitre « Caractéristiques techniques ».
E et un chiffre s'affichent.	Une erreur s'est produite dans la table de cuisson.	Éteignez la table de cuisson et rallumez-la au bout de 30 secondes. Si E s'affiche à nouveau, débranchez la table de cuisson de la prise électrique. Au bout de 30 secondes, rebranchez la table de cuisson. Si le problème persiste, contactez le service après-vente agréé.
Un bip constant se déclenche.	Le branchement électrique n'est pas adapté.	Débranchez l'appareil de l'alimentation électrique. Demandez à un électricien qualifié de vérifier l'installation.

8.2 Si vous ne trouvez pas de solution...

Si vous ne trouvez pas de solution au problème, veuillez contacter votre revendeur ou un service après-vente agréé. Veuillez lui fournir les informations

se trouvant sur la plaque signalétique. Donnez également la combinaison à 3 lettres et chiffres pour la vitrocéramique (située dans un des coins de la surface en verre) et le message d'erreur qui s'affiche. Assurez-vous d'utiliser correctement l'appareil. En cas

d'erreur de manipulation de la part de l'utilisateur, le déplacement du technicien du service après-vente ou du vendeur pourra être facturé, même en cours de garantie. Les instructions

relatives au service après-vente et aux conditions de garantie figurent dans le livret de garantie.

9. CARACTÉRISTIQUES TECHNIQUES

9.1 Plaque signalétique

Modèle IKE6445SFB
Type 61 B4A 04 AA
Induction 7.35 kW
Numéro de série
AEG

PNC 949 597 739 00
220 - 240 V 50 - 60 Hz
Fabriqué en Allemagne
7.35 kW

9.2 Spécification des zones de cuisson

Zone de cuisson	Puissance nominale (niveau de cuisson maximum) [W]	PowerBoost [W]	PowerBoost durée maximale [min]	Diamètre du récipient [mm]
Avant gauche	2300	3200	10	125 - 210
Arrière gauche	2300	3200	10	125 - 210
Avant droite	2300	3200	10	125 - 210
Arrière droite	2300	3200	10	125 - 210

La puissance des zones de cuisson peut légèrement différer des données du tableau. Elle dépend de la matière et des dimensions du récipient.

Pour des résultats de cuisson optimaux, utilisez des récipients qui ne dépassent pas les diamètres indiqués dans le tableau.

10. RENDEMENT ÉNERGÉTIQUE

10.1 Informations sur le produit selon la norme EU 66/2014

Identification du modèle	IKE6445SFB
Type de table de cuisson	Table de cuisson intégrée
Nombre de zones de cuisson	2
Technologie de chauffage	Induction
Longueur (L) et largeur (l) de la zone de cuisson	Gauche L 39,2 cm l 22,0 cm

Longueur (L) et largeur (l) de la zone de cuisson	Droite	L 39,2 cm l 22,0 cm
Consommation d'énergie de la zone de cuisson (EC electric cooking)	Gauche	183,9 Wh / kg
Consommation d'énergie de la zone de cuisson (EC electric cooking)	Droite	183,9 Wh / kg
Consommation d'énergie de la table de cuisson (EC electric hob)		183,9 Wh / kg

EN 60350-2 - Appareils de cuisson domestiques électriques - Partie 2 : Tables de cuisson - Méthodes de mesure des performances

10.2 Économie d'énergie

Vous pouvez économiser de l'énergie au quotidien en suivant les conseils suivants.

- Si vous faites chauffer de l'eau, ne faites chauffer que la quantité dont vous avez réellement besoin.
- Si possible, couvrez toujours les récipients de cuisson avec un couvercle pendant la cuisson.
- Activez toujours la zone de cuisson après avoir posé le récipient dessus.
- Placez les plus petits récipients sur les plus petites zones de cuisson.
- Posez directement le récipient au centre de la zone de cuisson.
- Vous pouvez utiliser la chaleur résiduelle pour conserver les aliments au chaud ou pour faire fondre.

11. EN MATIÈRE DE PROTECTION DE L'ENVIRONNEMENT

Recyclez les matériaux portant le symbole . Déposez les emballages dans les conteneurs prévus à cet effet. Contribuez à la protection de l'environnement et à votre sécurité, recyclez vos produits électriques et

électroniques. Ne jetez pas les appareils portant le symbole  avec les ordures ménagères. Emmenez un tel produit dans votre centre local de recyclage ou contactez vos services municipaux.

INHALTSVERZEICHNIS

1. SICHERHEITSHINWEISE.....	40
2. SICHERHEITSANWEISUNGEN.....	43
3. MONTAGE.....	45
4. GERÄTEBESCHREIBUNG.....	47
5. TÄGLICHER GEBRAUCH.....	49
6. TIPPS UND HINWEISE.....	52
7. REINIGUNG UND PFLEGE.....	54
8. FEHLERSUCHE.....	55
9. TECHNISCHE DATEN.....	57
10. ENERGIEEFFIZIENZ.....	58

FÜR PERFEKTE ERGEBNISSE

Danke, dass Sie sich für dieses AEG Produkt entschieden haben. Wir haben es geschaffen, damit Sie viele Jahre von seiner ausgezeichneten Leistung und den innovativen Technologien, die Ihnen das Leben erleichtern, profitieren können. Es ist mit Funktionen ausgestattet, die in gewöhnlichen Geräten nicht vorhanden sind. Nehmen Sie sich ein paar Minuten Zeit zum Lesen, um seine Vorzüge kennen zu lernen.

Besuchen Sie uns auf unserer Website, um:



Sich Anwendungshinweise, Prospekte, Fehlerbehebungs- und Service-Informationen zu holen:

www.aeg.com/webselfservice



Ihr Produkt für einen besseren Service zu registrieren:

www.registreaeg.com



Zubehör, Verbrauchsmaterial und Original-Ersatzteile für Ihr Gerät zu kaufen:

www.aeg.com/shop

REPARATUR- UND KUNDENDIENST

Bitte verwenden Sie ausschließlich Original-Ersatzteile für Ihre Produkte. Halten Sie folgende Angaben bereit, wenn Sie sich an den Kundendienst wenden: Modell, Produktnummer (PNC), Seriennummer. Diese Informationen finden Sie auf dem Typenschild.

 Warnungs-/Sicherheitshinweise

 Allgemeine Informationen und Empfehlungen

 Informationen zum Umweltschutz

Änderungen vorbehalten.

1. SICHERHEITSHINWEISE

Lesen Sie vor der Montage und dem Gebrauch des Geräts zuerst die Bedienungsanleitung. Bei Verletzungen oder Schäden infolge nicht

ordnungsgemäßer Montage oder Verwendung übernimmt der Hersteller keine Haftung. Bewahren Sie die Anleitung zum Nachschlagen an einem sicheren und zugänglichen Ort auf.

1.1 Sicherheit von Kindern und schutzbedürftigen Personen

- Das Gerät kann von Kindern ab 8 Jahren und Personen mit eingeschränkten physischen, sensorischen oder geistigen Fähigkeiten oder mit mangelnder Erfahrung und/oder mangelndem Wissen nur dann verwendet werden, wenn sie durch eine für ihre Sicherheit zuständige Person beaufsichtigt werden oder in die sichere Verwendung des Geräts eingewiesen wurden und die mit dem Gerät verbundenen Gefahren verstanden haben.
- Kinder zwischen 3 und 8 Jahren und Personen mit schweren Behinderungen oder Mehrfachbehinderung müssen vom Gerät ferngehalten werden, wenn sie nicht ständig beaufsichtigt werden.
- Halten Sie Kinder unter 3 Jahren vom Gerät fern, wenn sie nicht ständig beaufsichtigt werden.
- Kinder dürfen nicht mit dem Gerät spielen.
- Halten Sie sämtliches Verpackungsmaterial von Kindern fern und entsorgen Sie es auf angemessene Weise.
- Halten Sie Kinder und Haustiere während des Betriebs oder der Abkühlphase vom Gerät fern. Die zugänglichen Geräteteile werden beim Betrieb sehr heiß.
- Falls Ihr Gerät mit einer Kindersicherung ausgestattet ist, empfehlen wir, diese einzuschalten.
- Kinder dürfen keine Reinigung und Wartung ohne Beaufsichtigung durchführen.

1.2 Allgemeine Sicherheit

- **WARNUNG:** Das Gerät und die zugänglichen Geräteteile werden während des Betriebs heiß. Seien

Sie vorsichtig und berühren Sie niemals die Heizelemente.

- **WARNUNG:** Kochen mit Fett oder Öl auf einem unbeaufsichtigten Kochfeld ist gefährlich und kann zu einem Brand führen.
- Versuchen Sie **NIEMALS**, ein Feuer mit Wasser zu löschen, sondern schalten Sie das Gerät aus und decken Sie die Flamme ab, z.B. mit einem Deckel oder einer Feuerlöschdecke.
- **VORSICHT:** Das Gerät darf nicht durch ein externes Schaltgerät, wie einer Zeitschaltuhr, mit Strom versorgt oder an einen Schaltkreis angeschlossen werden, der vom einem Programm regelmäßig ein- und ausgeschaltet wird.
- **VORSICHT:** Der Kochvorgang muss überwacht werden. Ein kurzer Kochvorgang muss kontinuierlich überwacht werden.
- **WARNUNG:** Brandgefahr: Legen Sie keine Gegenstände auf dem Kochfeld ab.
- Legen Sie keine Metallgegenstände wie Messer, Gabeln, Löffel oder Topfdeckel auf die Oberfläche des Kochfelds, da diese heiß werden können.
- Verwenden Sie ds Gerät nicht, bevor es in den Einbauschränk gesetzt wird.
- Reinigen Sie das Gerät nicht mit einem Dampfstrahlreiniger.
- Schalten Sie die Kochzone nach dem Gebrauch ab und verlassen Sie sich nicht auf die Topferkennung.
- Hat die Glaskeramik-/Glasoberfläche einen Sprung, schalten Sie das Gerät aus und nehmen Sie es vom Stromnetz. Falls das Gerät direkt mit dem Stromnetz verbunden ist und nicht getrennt werden kann, nehmen Sie die Sicherung für den Anschluss heraus, um die Stromversorgung zu unterbrechen. Verständigen Sie in jedem Fall den autorisierten Kundendienst.
- Wenn das Netzkabel beschädigt ist, muss es vom Hersteller, seinem autorisierten Kundenservice oder

einer gleichermaßen qualifizierten Person ausgetauscht werden, um Gefahrenquellen zu vermeiden.

- **WARNUNG:** Verwenden Sie nur Schutzabdeckungen des Herstellers des Kochgeräts, von ihm in der Bedienungsanleitung als geeignete und empfohlene Schutzabdeckungen oder die im Gerät enthaltene Schutzabdeckung. Es besteht Unfallgefahr durch die Verwendung ungeeigneter Schutzabdeckungen.

2. SICHERHEITSANWEISUNGEN

2.1 Montage



WARNUNG!

Die Montage des Geräts darf nur von einer qualifizierten Fachkraft durchgeführt werden.



WARNUNG!

Verletzungsgefahr sowie Risiko von Schäden am Gerät.

- Entfernen Sie das gesamte Verpackungsmaterial.
- Montieren Sie ein beschädigtes Gerät nicht und benutzen Sie es nicht.
- Halten Sie sich an die mitgelieferte Montageanleitung.
- Die Mindestabstände zu anderen Geräten und Küchenmöbeln sind einzuhalten.
- Seien Sie beim Umsetzen des Gerätes vorsichtig, da es sehr schwer ist. Tragen Sie stets Sicherheitshandschuhe und festes Schuhwerk.
- Dichten Sie die Ausschnittskanten mit einem Dichtungsmittel ab, um ein Aufquellen durch Feuchtigkeit zu verhindern.
- Schützen Sie die Geräteunterseite vor Dampf und Feuchtigkeit.
- Installieren Sie das Gerät nicht direkt neben einer Tür oder unter einem Fenster. So kann heißes Kochgeschirr nicht herunterfallen, wenn die Tür oder das Fenster geöffnet wird.

- Jedes Gerät besitzt Kühlgebläse auf seiner Unterseite.
- Ist das Gerät über einer Schublade installiert:
 - Lagern Sie keine kleinen Papierstücke oder -blätter, die eingezogen werden können, in der Schublade, da sie die Kühlgebläse beschädigen oder das Kühlsystem beeinträchtigen können.
 - Halten Sie einen Abstand von mindestens 2 cm zwischen dem Geräteboden und den Teilen, die in der Schublade gelagert sind, ein.
- Entfernen Sie Trennplatten, die im Küchenmöbel unter dem Gerät installiert sind.

2.2 Elektrischer Anschluss



WARNUNG!

Brand- und Stromschlaggefahr.

- Alle elektrischen Anschlüsse sind von einem geprüften Elektriker vorzunehmen.
- Das Gerät muss geerdet sein.
- Vor der Durchführung jeglicher Arbeiten muss das Gerät von der elektrischen Stromversorgung getrennt werden.
- Stellen Sie sicher, dass die Daten auf dem Typenschild mit den elektrischen Nennwerten der Netzspannung übereinstimmen.
- Vergewissern Sie sich, dass das Gerät ordnungsgemäß installiert ist. Lockere

und unsachgemäße Kabel oder Stecker (falls vorhanden) können die Klemme überhitzen.

- Stellen Sie sicher, dass Sie das richtige Kabel für den elektrischen Netzanschluss verwenden.
- Achten Sie darauf, dass das Netzkabel nicht lose hängt oder sich verheddert.
- Sorgen Sie dafür, dass ein Berührungsschutz installiert wird.
- Verwenden Sie die Zugentlastung für das Kabel.
- Stellen Sie beim elektrischen Anschluss des Gerätes sicher, dass das Netzkabel oder ggf. der Netzstecker nicht mit dem heißen Gerät oder heißem Kochgeschirr in Berührung kommt.
- Verwenden Sie keine Mehrfachsteckdosen oder Verlängerungskabel.
- Achten Sie darauf, Netzstecker (falls vorhanden) und Netzkabel nicht zu beschädigen. Wenden Sie sich zum Austausch eines beschädigten Netzkabels an unseren autorisierten Kundendienst oder eine Elektrofachkraft.
- Alle Teile, die gegen direktes Berühren schützen, sowie die isolierten Teile müssen so befestigt werden, dass sie nicht ohne Werkzeug entfernt werden können.
- Stecken Sie den Netzstecker erst nach Abschluss der Montage in die Steckdose. Stellen Sie sicher, dass der Netzstecker nach der Montage noch zugänglich ist.
- Falls die Steckdose lose ist, schließen Sie den Netzstecker nicht an.
- Ziehen Sie nicht am Netzkabel, wenn Sie das Gerät von der Stromversorgung trennen möchten. Ziehen Sie stets am Netzstecker.
- Verwenden Sie nur geeignete Trenneinrichtungen: Überlastschalter, Sicherungen (Schraubsicherungen müssen aus dem Halter entfernt werden können), Fehlerstromschutzschalter und Schütze.
- Die elektrische Installation muss eine Trenneinrichtung aufweisen, mit der Sie das Gerät allpolig von der Stromversorgung trennen können. Die Trenneinrichtung muss mit einer

Kontaktöffnungsweite von mindestens 3 mm ausgeführt sein.

2.3 Gebrauch



WARNING!

Verletzungs-, Verbrennungs- und Stromschlaggefahr.

- Entfernen Sie vor dem ersten Gebrauch das gesamte Verpackungsmaterial, die Aufkleber und Schutzfolie (falls vorhanden).
- Dieses Gerät ist ausschließlich zur Verwendung im Haushalt bestimmt.
- Nehmen Sie keine technischen Änderungen am Gerät vor.
- Die Lüftungsöffnungen dürfen nicht abgedeckt werden.
- Lassen Sie das Gerät bei Betrieb nicht unbeaufsichtigt.
- Schalten Sie die Kochzonen nach jedem Gebrauch aus.
- Verlassen Sie sich nicht auf die Topferkennung.
- Legen Sie kein Besteck und keine Topfdeckel auf die Kochzonen. Anderenfalls werden sie sehr heiß.
- Bedienen Sie das Gerät nicht mit feuchten oder nassen Händen oder wenn es mit Wasser in Kontakt gekommen ist.
- Benutzen Sie das Gerät nicht als Arbeits- oder Abstellfläche.
- Hat die Geräteoberfläche einen Sprung, trennen Sie das Gerät umgehend von der Spannungsversorgung. Dies dient zur Vermeidung eines Stromschlags.
- Benutzen mit einem Herzschrittmacher müssen einen Mindestabstand von 30 cm zu den Induktionskochzonen einhalten, wenn das Gerät in Betrieb ist.
- Wenn Sie Nahrungsmittel in heißes Öl geben, kann dieses spritzen.



WARNING!

Brand- und Explosionsgefahr

- Erhitzte Öle und Fette können brennbare Dämpfe freisetzen. Halten Sie Flammen und erhitzte Gegenstände beim Kochen mit Fetten und Ölen von diesen fern.

- Die von sehr heißem Öl freigesetzten Dämpfe können eine Selbstzündung verursachen.
- Bereits verwendetes Öl kann Lebensmittelreste enthalten und schon bei niedrigeren Temperaturen eher einen Brand verursachen als frisches Öl.
- Laden Sie keine entflammaren Produkte oder Gegenstände, die mit entflammaren Produkten benetzt sind, in das Gerät und stellen Sie solche nicht in die Nähe oder auf das Gerät.

**WARNUNG!**

Risiko von Schäden am Gerät.

- Stellen Sie kein heißes Kochgeschirr auf das Bedienfeld.
- Legen Sie keine heißen Topfdeckel auf die Glasoberfläche des Kochfeldes.
- Lassen Sie das Kochgeschirr nicht leerkochen.
- Lassen Sie keine Gegenstände oder Kochgeschirr auf das Gerät fallen. Die Oberfläche könnte beschädigt werden.
- Schalten Sie die Kochzonen niemals ein, wenn sich kein Kochgeschirr darauf befindet, oder wenn das Kochgeschirr leer ist.
- Legen Sie keine Alufolie auf das Gerät.
- Kochgeschirr aus Gusseisen, Aluminium oder mit beschädigten Böden kann die Glas- bzw. Glaskeramikoberfläche verkratzen. Heben Sie das Kochgeschirr stets an, wenn Sie es auf der Kochfläche umsetzen möchten.
- Dieses Gerät ist nur zum Kochen bestimmt. Jeder andere Gebrauch ist als bestimmungsfremd anzusehen, zum Beispiel das Beheizen eines Raums.

3. MONTAGE

**WARNUNG!**

Siehe Kapitel Sicherheitshinweise.

2.4 Reinigung und Pflege

- Reinigen Sie das Gerät regelmäßig, um eine Verschlechterung des Oberflächenmaterials zu verhindern.
- Schalten Sie das Gerät vor dem Reinigen aus und lassen Sie es abkühlen.
- Trennen Sie das Gerät vor Wartungsarbeiten von der Spannungsversorgung.
- Reinigen Sie das Gerät nicht mit Wasserspray oder Dampf.
- Reinigen Sie das Geräts mit einem weichen, feuchten Tuch. Verwenden Sie ausschließlich Neutralreiniger. Benutzen Sie keine Scheuermittel, scheuernde Reinigungsschwämmchen, Lösungsmittel oder Metallgegenstände.

2.5 Service

- Wenden Sie sich zur Reparatur des Geräts an den autorisierten Kundendienst.
- Verwenden Sie ausschließlich Originalersatzteile.

2.6 Entsorgung

**WARNUNG!**

Verletzungs- und Erstickungsgefahr.

- Für Informationen zur ordnungsgemäßen Entsorgung des Geräts wenden Sie sich an die zuständige kommunale Behörde vor Ort.
- Trennen Sie das Gerät von der Stromversorgung.
- Schneiden Sie das Netzkabel in der Nähe des Geräts ab, und entsorgen Sie es.

3.1 Vor der Montage

Notieren Sie vor der Montage des Kochfelds folgende Daten, die Sie auf dem Typenschild finden. Das

Typenschild ist auf dem Boden des Kochfelds angebracht.

Seriennummer

3.2 Einbau-Kochfelder

Einbau-Kochfelder dürfen nur nach dem Einbau in normgerechte, passende Einbaumöbel und Arbeitsplatten betrieben werden.

3.3 Anschlusskabel

- Das Kochfeld wird mit einem Anschlusskabel geliefert.
- Ersetzen Sie ein defektes Netzkabel durch den Kabeltyp H05V2V2-F, der einer Temperatur von mindestens 90 °C standhält. Wenden Sie sich an den Kundendienst vor Ort.

3.4 Montage

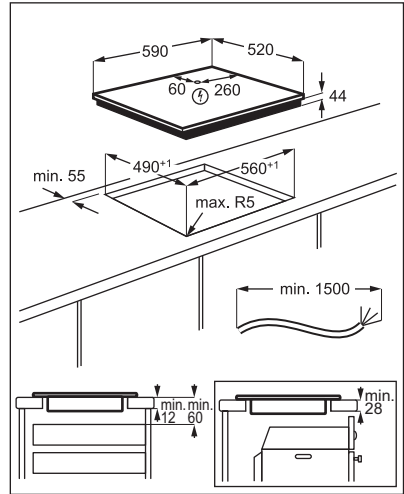
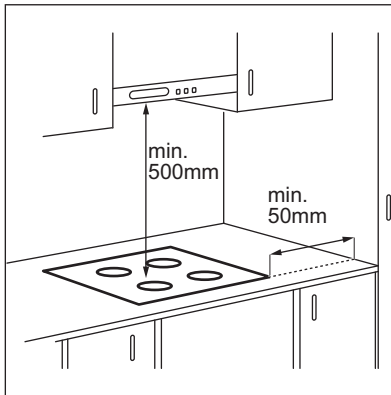

i Ist das Gerät über einer Schublade installiert, kann die Kochfeldbelüftung die in der Schublade aufbewahrten Gegenstände während des Garvorgangs erwärmen.

YouTube www.youtube.com/electrolux
www.youtube.com/aeg

How to install your AEG
 Induction Hob - Worktop installation



4. GERÄTEBESCHREIBUNG

4.1 Kochfeldanordnung

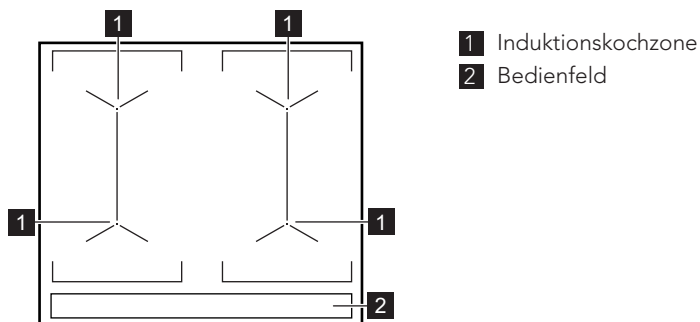

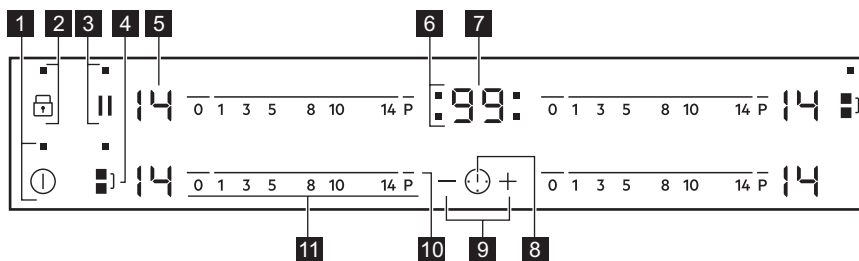

4.2 Bedienfeldanordnung













Bedienen Sie das Gerät über die Sensorfelder. Die Anzeigen, Kontrolllampen und akustischen Signale informieren Sie über die aktiven Funktionen.

Sensorfeld	Funktion	Kommentar
1	① EIN/AUS	Ein- und Ausschalten des Kochfeldes.
2	🔒 Verriegeln / Kindersicherung	Verriegeln/Entriegeln des Bedienfeldes.
3	Pause	Ein- und Ausschalten der Funktion.
4	⏸ Bridge	Ein- und Ausschalten der Funktion.
5	- Kochstufenanzeige	Zeigt die Kochstufe an.
6	- Kochzonen-Anzeigen des Timers	Zeigt an, für welche Kochzone die Zeit eingestellt wurde.
7	- Timer-Anzeige	Zeigt die Zeit in Minuten an.

Sen- sorfeld	Funktion	Kommentar
8 	-	Auswählen der Kochzone.
9 	-	Erhöhen oder Verringern der Zeit.
10 P	PowerBoost	Einschalten der Funktion.
11 -	Einstellskala	Einstellen der Kochstufe.

4.3 Anzeige der Kochstufen

Display	Beschreibung
	Die Kochzone ist ausgeschaltet.
	Die Kochzone ist eingeschaltet.
	Pause ist eingeschaltet.
	Ankochautomatik ist eingeschaltet.
	PowerBoost ist eingeschaltet.
 + Zahl	Eine Störung ist aufgetreten.
	OptiHeat Control (Restwärmeanzeige, 3-stufig): Weitergaren/Warmhalten/Restwärme.
	Verriegeln/ Kindersicherung ist eingeschaltet.
	Das Kochgeschirr ist ungeeignet oder zu klein bzw. es befindet sich kein Kochgeschirr auf der Kochzone.
	Abschaltautomatik ist eingeschaltet.

4.4 OptiHeat Control (Restwärmeanzeige, 3-stufig)



WARNUNG!

 Es besteht Verbrennungsgefahr durch Restwärme.

Die Anzeigen zeigen den Restwärmegrad der Kochzonen an, die

Sie gerade verwenden. Die Anzeigen der benachbarten Kochzonen können auch dann leuchten, wenn Sie sie nicht benutzen.

Die Induktionskochzonen erzeugen die erforderliche Hitze zum Kochen direkt im Boden des Kochgeschirrs. Die Glaskeramik wird nur durch die Wärme des Kochgeschirrs erhitzt.

5. TÄGLICHER GEBRAUCH





WARNUNG!
Siehe Kapitel
Sicherheitshinweise.

5.1 Ein- und Ausschalten

Berühren Sie ① 1 Sekunde lang, um das Kochfeld ein- oder auszuschalten.

5.2 Abschaltautomatik

Mit dieser Funktion wird das Kochfeld in folgenden Fällen automatisch ausgeschaltet:

- Alle Kochzonen sind ausgeschaltet,
- Nach dem Einschalten des Kochfelds wird keine Kochstufe gewählt,
- Das Bedienfeld ist mehr als 10 Sekunden mit verschütteten Lebensmitteln oder einem Gegenstand bedeckt (Topf, Tuch usw.). Ein akustisches Signal ertönt und das Kochfeld schaltet ab. Entfernen Sie den Gegenstand oder reinigen Sie das Bedienfeld.
- Das Kochfeld wird zu heiß (wenn beispielsweise ein Topf leerkocht). Lassen Sie die Kochzone abkühlen, bevor Sie das Kochfeld wieder verwenden.
- Sie verwenden ungeeignetes Kochgeschirr. Das Symbol  leuchtet auf und die Kochzone wird automatisch nach 2 Minuten ausgeschaltet.
- Eine Kochzone wurde nicht ausgeschaltet bzw. die Kochstufe wurde nicht geändert. Nach einer Weile leuchtet  auf und das Kochfeld schaltet sich aus.

Verhältnis zwischen der Kochstufe und der Zeit, nach der das Kochfeld ausgeschaltet wird:

Kochstufe	Das Kochfeld wird ausgeschaltet nach
 , 1 - 3	6 Std
4 - 7	5 Std
8 - 9	4 Std

Kochstufe	Das Kochfeld wird ausgeschaltet nach
10 - 14	1,5 Stunden

5.3 Kochstufe

Einstellen oder Ändern der Kochstufe:

Berühren Sie die Einstellskala auf der gewünschten Kochstufe oder fahren Sie mit dem Finger entlang der Skala bis zur gewünschten Kochstufe.

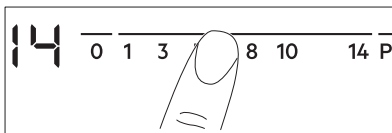

5.4 Verwenden der Kochzonen

Stellen Sie das Kochgeschirr mittig auf die ausgewählte Kochzone. Induktionskochzonen passen sich bis zu einem gewissen Grad automatisch an die Größe des Kochgeschirrbodens an.

Mit einem großen Kochgeschirr können Sie auf zwei Kochzonen gleichzeitig kochen. Das Kochgeschirr muss die Mitten beider Zonen bedecken darf aber nicht über den markierten Bereich hinausragen. Befindet sich das Kochgeschirr zwischen den beiden Mitten, wird die Funktion Bridge nicht eingeschaltet.

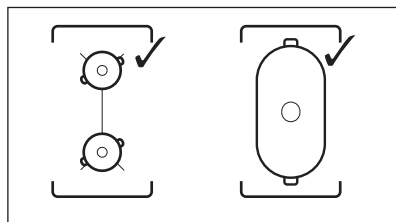

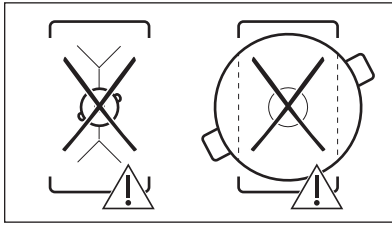

5.5 Bridge

i Die Funktion wird eingeschaltet, wenn der Topf die Mitten beider Kochzonen bedeckt.

Diese Funktion verbindet zwei Kochzonen, sie funktionieren dann wie eine Kochzone.

Stellen Sie zuerst die Kochstufe für eine der Kochzonen ein.

Einschalten der Funktion für die linken/rechten Kochzonen: Berühren Sie **1/2**. Zum Einstellen oder Ändern der Kochstufe berühren Sie die rechte oder linke Einstellsensortaste.

Ausschalten der Funktion: Berühren Sie **1/2**. Die Kochzonen arbeiten wieder unabhängig voneinander.

5.6 Ankochoautomatik

Schalten Sie diese Funktion ein, damit die gewünschte Kochstufeneinstellung in kürzerer Zeit erreicht wird. Wenn sie eingeschaltet ist, schaltet sich die Kochzone mit der höchsten Stufe ein und wechselt dann zur gewünschten Einstellung.

i Zum Einschalten der Funktion muss die Kochzone abgekühlt sein.

Einschalten der Funktion für eine Kochzone: Berühren Sie **P** (**P** leuchtet auf). Berühren Sie dann gleich danach die gewünschte Kochstufe. Nach 3 Sekunden leuchtet **R** auf.

Ausschalten der Funktion: Ändern Sie die Kochstufe.

5.7 PowerBoost

Diese Funktion stellt den Induktionskochzonen zusätzliche Leistung zur Verfügung. Für die Induktionskochzone kann diese Funktion nur für einen begrenzten Zeitraum eingeschaltet werden. Danach schaltet die Induktionskochzone automatisch wieder auf die höchste Kochstufe um.

i Siehe Kapitel „Technische Daten“.

Einschalten der Funktion für eine

Kochzone: Berühren Sie **P**. **P** leuchtet auf.

Ausschalten der Funktion: Ändern Sie die Kochstufe.

5.8 Timer

Kurzzeitmesser

Mit dieser Funktion stellen Sie ein, wie lange eine Kochzone für einen einzelnen Kochvorgang eingeschaltet bleiben soll.

Stellen Sie zuerst die Kochstufe für die Kochzone und erst danach die Funktion ein.

Auswählen der Kochzone: Berühren Sie **1** wiederholt, bis die Kontrolllampe der gewünschten Kochzone aufleuchtet.

Einschalten der Funktion: Berühren Sie **+** des Timers, um die Zeit einzustellen (00 - 99 Minuten). Wenn die Kontrolllampe der Kochzone langsam blinkt, wird die Zeit heruntergezählt.

So wird die Restzeit angezeigt: Wählen Sie die Kochzone mit **1** aus. Die Kontrolllampe der Kochzone blinkt schneller. Das Display zeigt die Restzeit an.

Ändern der Zeit: Wählen Sie die Kochzone mit **1** aus. Berühren Sie **+** oder **-**.

Ausschalten der Funktion: Wählen Sie die Kochzone mit **1** und berühren Sie **-**. Die Restzeit wird auf 00 heruntergezählt. Die Kontrolllampe der Kochzone erlischt.



 Wenn die eingestellte Zeit abgelaufen ist, ertönt ein Signalton und 00 blinkt. Die Kochzone wird ausgeschaltet.

Ausschalten des Signaltons: Berühren Sie .

CountUp Timer



Mit dieser Funktion können Sie feststellen, wie lange eine Kochzone bereits in Betrieb ist.

Auswählen der Kochzone: Berühren Sie  wiederholt, bis die Kontrolllampe der gewünschten Kochzone aufleuchtet.

Einschalten der Funktion: Berühren Sie  des Timers.  leuchtet auf. Wenn die Kontrolllampe der Kochzone langsamer blinkt, wird die Zeit hochgezählt. Das Display schaltet um zwischen  und der abgelaufenen Zeit (Minuten).



So können Sie feststellen, wie lange die Kochzone bereits in Betrieb ist:

Wählen Sie die Kochzone mit  aus. Die Kontrolllampe der Kochzone blinkt schneller. Im Display wird die Einschaltdauer der Zone angezeigt.

Ausschalten der Funktion: Wählen Sie die Kochzone mit  und berühren Sie  oder . Die Kontrolllampe der Kochzonen erlischt.

Kurzzeit-Wecker

Sie können diese Funktion als **Kurzzeit-Wecker** benutzen, wenn das Kochfeld eingeschaltet ist und die Kochzonen nicht in Betrieb sind. Das Display zeigt  an.

Einschalten der Funktion: Berühren Sie . Berühren Sie  oder  des Timers, um die Zeit einzustellen. Wenn die eingestellte Zeit abgelaufen ist, ertönt ein Signalton und 00 blinkt.

Ausschalten des Signaltons: Berühren Sie .

 Diese Funktion hat keine Auswirkung auf den Kochzonenbetrieb.

5.9 Pause

Mit dieser Funktion werden alle eingeschalteten Kochzonen auf die niedrigste Kochstufe geschaltet.

Wenn diese Funktion eingeschaltet ist, werden alle anderen Symbole des Bedienfelds verriegelt.

Die Funktion unterbricht nicht die Timer-Funktionen.

Berühren Sie zum Einschalten der Funktion .



 erscheint. Die Kochstufe wird auf 1 herunterschaltet.

Berühren Sie zum Ausschalten der Funktion . Es wird wieder die vorherige Kochstufe eingeschaltet.

5.10 Verriegeln

Sie können das Bedienfeld sperren, wenn Kochzonen eingeschaltet sind. So wird verhindert, dass die Kochstufe versehentlich geändert wird.

Stellen Sie zuerst die Kochstufe ein.





Einschalten der Funktion: Berühren Sie .  leuchtet 4 Sekunden auf. Der Timer bleibt eingeschaltet.



Ausschalten der Funktion: Berühren Sie . Die vorherige Kochstufe wird angezeigt.

 Diese Funktion wird auch ausgeschaltet, sobald das Kochfeld ausgeschaltet wird.

5.11 Kindersicherung





Diese Funktion verhindert ein versehentliches Einschalten des Kochfelds.

Einschalten der Funktion: Schalten Sie das Kochfeld mit  ein. Stellen Sie keine Kochstufe ein. Berühren Sie  4 Sekunden lang.  leuchtet auf. Schalten Sie das Kochfeld mit  aus.





Ausschalten der Funktion: Schalten Sie das Kochfeld mit  ein. Stellen Sie keine Kochstufe ein. Berühren Sie  4



Sekunden lang.  leuchtet auf. Schalten Sie das Kochfeld mit  aus.

Vorübergehendes Ausschalten der Funktion für einen einzelnen Kochvorgang:

Schalten Sie das Kochfeld mit  ein.  leuchtet auf. Berühren Sie  4 Sekunden lang. **Stellen Sie die Kochstufe innerhalb von 10 Sekunden ein.** Das Kochfeld kann jetzt bedient werden. Wenn Sie das Kochfeld mit  ausschalten, wird diese Funktion wieder eingeschaltet.

5.12 OffSound Control (Ein- und Ausschalten der Signaltöne)

Schalten Sie das Kochfeld aus. Berühren Sie  3 Sekunden lang. Das Display wird ein- und ausgeschaltet. Berühren Sie  3 Sekunden lang. Es wird  oder  angezeigt. Berühren Sie  des Timers zum Auswählen von:

-  - der Signalton ist ausgeschaltet
 -  - der Signalton ist eingeschaltet
- Ihre Einstellungen werden übernommen, sobald das Kochfeld automatisch ausgeschaltet wird.

Haben Sie die Funktion auf  eingestellt, ertönt der Signalton nur in folgenden Fällen:

- Bei der Berührung von 

- Nach Ablauf der für Kurzzeit-Wecker eingestellten Zeit
- Nach Ablauf der für Kurzzeitmesser eingestellten Zeit
- Wenn das Bedienfeld bedeckt ist.

5.13 Power-Management

- Alle Kochzonen sind an eine Phase angeschlossen. Siehe Abbildung.
- Die Phase darf bis maximal 7350 W belastet werden.
- Die Funktion verteilt die Leistung zwischen den Kochzonen.
- Die Funktion wird eingeschaltet, wenn die Belastung der Kochzonen 7350 W überschreitet.
- Mit dieser Funktion wird die Leistung aller anderen Kochzonen reduziert.
- Die Anzeige der Kochzonen mit reduzierter Leistung wechselt zwischen der eingestellten und der reduzierten Kochstufe. Nach einiger Zeit zeigt die Anzeige der Kochzonen mit reduzierter Leistung nur noch die reduzierte Kochstufe an.

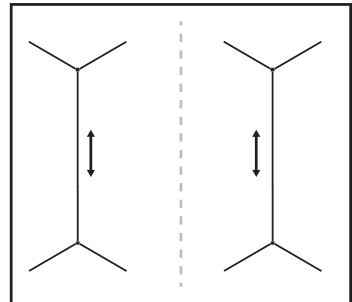

6. TIPPS UND HINWEISE



WARNUNG!

Siehe Kapitel Sicherheitshinweise.



Benutzen Sie für die Induktions-Kochzonen nur geeignetes Kochgeschirr.

6.1 Kochgeschirr



Das Kochgeschirr wird bei Induktionskochzonen durch ein starkes Magnetfeld sehr schnell erhitzt.

Kochgeschirrmaterial

- **Geeignet:** Gusseisen, Stahl, Stahlmail, Edelstahl, Boden aus mehreren Schichten verschiedener Materialien (vom Hersteller als geeignet gekennzeichnet).
- **Nicht geeignet:** Aluminium, Kupfer, Messing, Glas, Keramik, Porzellan.

Kochgeschirr eignet sich für Induktionskochfelder, wenn:

- Wasser sehr schnell auf einer Kochzone kocht, die auf die höchste Stufe geschaltet ist;
- Ein Magnet von Geschirrboden angezogen wird.

i Der Boden des Kochgeschirrs sollte so dick und flach wie möglich sein. Stellen Sie sicher, dass die Topfböden sauber sind, bevor Sie sie auf das Kochfeld stellen.

Abmessungen des Kochgeschirrs

Induktionskochzonen passen sich bis zu einem gewissen Grad automatisch an die Größe des Kochgeschirrbodens an.

Die Kochzoneneffizienz hängt vom Durchmesser des Kochgeschirrs ab. An Kochgeschirr mit einem kleineren Durchmesser als der Mindestdurchmesser gelangt nur ein Teil der von der Kochzone erzeugten Hitze.

i Siehe hierzu „Technische Daten“.

6.2 Betriebsgeräusche

Es gibt verschiedene Betriebsgeräusche:

- Knacken: Das Kochgeschirr besteht aus unterschiedlichen Materialien (Sandwichkonstruktion).

- Pfeifen: Sie haben die Kochzone auf eine hohe Stufe geschaltet und das Kochgeschirr besteht aus unterschiedlichen Materialien (Sandwichkonstruktion).
- Summen: Sie haben die Kochzone auf eine hohe Stufe geschaltet.
- Klicken: Elektrisches Umschalten.
- Rauschen, Surren: Der Lüfter ist in Betrieb.

Die Geräusche sind normal und weisen nicht auf eine Störung hin.

6.3 Öko Timer (Öko-Timer)

Um Energie zu sparen, schaltet sich die Kochzonenheizung vor dem Signal des Kurzzeitmessers ab. Die Abschaltzeit hängt von der eingestellten Kochstufe und der Gardauer ab.

6.4 Anwendungsbeispiele für das Garen

Das Verhältnis zwischen der Kochstufe und dem Energieverbrauch der Kochzone ist nicht linear. Bei einer höheren Kochstufe steigt der Energieverbrauch nicht proportional an. Das bedeutet, dass eine Kochzone, die auf eine mittlere Kochstufe eingestellt ist, weniger als die Hälfte ihrer maximalen Leistung verbraucht.

i Bei den Angaben in der folgenden Tabelle handelt es sich um Richtwerte.

Kochstufe	Verwendung:	Dauer (Min.)	Hinweise
 - 1	Warmhalten von gegarten Speisen.	Nach Bedarf	Legen Sie einen Deckel auf das Kochgeschirr.
1 - 3	Sauce Hollandaise, Schmelzen von: Butter, Schokolade, Gelatine.	5 - 25	Gelegentlich umrühren.
1 - 3	Stocken: Lockere Omeletts, gebackene Eier.	10 - 40	Mit Deckel garen.

Kochstufe	Verwendung:	Dauer (Min.)	Hinweise
3 - 5	Köcheln von Reis und Milchgerichten, Erhitzen von Fertiggerichten.	25 - 50	Mindestens doppelte Menge Flüssigkeit zum Reis geben, Milchgerichte nach der Hälfte der Zeit umrühren.
5 - 7	Dünsten von Gemüse, Fisch, Fleisch.	20 - 45	Einige Esslöffel Flüssigkeit zugeben.
7 - 9	Dampfgaren von Kartoffeln.	20 - 60	Max. ¼ l Wasser für 750 g Kartoffeln verwenden.
7 - 9	Kochen größerer Speisemengen, Eintopfgerichte und Suppen.	60 - 150	Bis zu 3 l Flüssigkeit plus Zutaten.
9 - 12	Bei geringer Hitze anbraten: Schnitzel, Cordon bleu, Kotelett, Frikadellen, Bratwürste, Leber, Mehlschwitze, Eier, Pfannkuchen, Donuts.	Nach Bedarf	Nach der Hälfte der Gardauer wenden.
12 - 13	Braten bei starker Hitze: Rösti, Lendenstücke, Steaks.	5 - 15	Nach der Hälfte der Gardauer wenden.
14	Aufkochen von Wasser, Nudeln kochen, Anbraten von Fleisch (Gulasch, Schmorbraten), Frittieren von Pommes frites.		
P	Aufkochen großer Mengen Wasser. PowerBoost ist eingeschaltet.		

7. REINIGUNG UND PFLEGE



WARNUNG!

Siehe Kapitel Sicherheitshinweise.

7.1 Allgemeine Informationen

- Reinigen Sie das Kochfeld nach jedem Gebrauch.
- Verwenden Sie stets Kochgeschirr mit sauberen Böden.
- Kratzer oder dunkle Flecken auf der Oberfläche beeinträchtigen die Funktionsfähigkeit des Kochfelds nicht.
- Verwenden Sie einen Spezialreiniger zur Reinigung der Kochfeldoberfläche.
- Verwenden Sie einen speziellen Reinigungsschaber für Glas.

7.2 Reinigen des Kochfelds

- **Folgendes muss sofort entfernt werden:** Geschmolzener Kunststoff, Plastikfolie, Zucker und zuckerhaltige Lebensmittel. Anderenfalls können die Verschmutzungen das Kochfeld beschädigen. Achten Sie darauf, dass sich niemand Verbrennungen zuzieht. Den speziellen Reinigungsschaber schräg zur Glasfläche ansetzen und über die Oberfläche bewegen.
- **Folgendes kann nach ausreichender Abkühlung des Kochfelds entfernt werden:** Kalk- und Wasserränder, Fettspritzer und metallisch schimmernde Verfärbungen. Reinigen Sie das Kochfeld mit einem feuchten Tuch und nicht scheuernden Reinigungsmittel. Wischen Sie das

Kochfeld nach der Reinigung mit einem weichen Tuch trocken.

- **Entfernen Sie metallisch schimmernde Verfärbungen:**
Benutzen Sie für die Reinigung der

Glasoberfläche ein mit einer Lösung aus Essig und Wasser angefeuchtetes Tuch.

8. FEHLERSUCHE



WARNUNG!

Siehe Kapitel Sicherheitshinweise.

8.1 Was tun, wenn...

Störung	Mögliche Ursache	Abhilfe
Das Kochfeld kann nicht eingeschaltet oder bedient werden.	Das Kochfeld ist nicht oder nicht ordnungsgemäß an die Spannungsversorgung angeschlossen.	Prüfen Sie, ob das Kochfeld ordnungsgemäß an die Spannungsversorgung angeschlossen ist. Nehmen Sie dazu den Anschlussplan zu Hilfe.
	Die Sicherung ist durchgebrannt.	Vergewissern Sie sich, dass die Sicherung der Grund für die Störung ist. Brennt die Sicherung wiederholt durch, wenden Sie sich an eine zugelassene Elektrofachkraft.
	Sie haben die Kochstufe nicht innerhalb von 10 Sekunden eingestellt.	Schalten Sie das Kochfeld erneut ein und stellen Sie innerhalb von 10 Sekunden die Kochstufe ein.
	Zwei oder mehr Sensorfelder wurden gleichzeitig berührt.	Berühren Sie nur ein Sensorfeld.
	Pause ist eingeschaltet.	Siehe „Täglicher Gebrauch“.
	Auf dem Bedienfeld befinden sich Wasser- oder Fettspritzer.	Wischen Sie das Bedienfeld ab.
Ein akustisches Signal ertönt und das Kochfeld schaltet ab. Wenn das Kochfeld ausgeschaltet wird, ertönt ein akustisches Signal.	Mindestens ein Sensorfeld wurde bedeckt.	Entfernen Sie den Gegenstand von den Sensorfeldern.
Das Kochfeld wird ausgeschaltet.	Sie haben etwas auf das Sensorfeld  gestellt.	Entfernen Sie den Gegenstand vom Sensorfeld.

Störung	Mögliche Ursache	Abhilfe
Die Restwärmeanzeige funktioniert nicht.	Die Kochzone ist nicht heiß, da sie nur kurze Zeit in Betrieb war oder der Sensor ist beschädigt.	War die Kochzone lange genug eingeschaltet, um heiß zu sein, wenden Sie sich an den autorisierten Kundendienst.
Ankochautomatik funktioniert nicht.	Die Kochzone ist heiß.	Lassen Sie die Kochzone lange genug abkühlen.
	Die höchste Kochstufe ist eingestellt.	Die höchste Kochstufe hat die gleiche Leistung wie die Funktion.
Die Kochstufe schaltet zwischen zwei Kochstufen hin und her.	Power-Management ist eingeschaltet.	Siehe „Täglicher Gebrauch“.
Die Sensorfelder werden heiß.	Das Kochgeschirr ist zu groß, oder Sie haben es zu nahe an die Bedienelemente gestellt.	Stellen Sie großes Kochgeschirr nach Möglichkeit auf die hinteren Kochzonen.
Es ertönt kein Signalton, wenn Sie die Sensorfelder des Bedienfelds berühren.	Der Ton ist ausgeschaltet.	Schalten Sie den Ton ein. Siehe „Täglicher Gebrauch“.
 leuchtet auf.	Kindersicherung oder Verriegeln ist eingeschaltet.	Siehe „Täglicher Gebrauch“.
 leuchtet auf.	Es wurde kein Kochgeschirr auf die Kochzone gestellt.	Stellen Sie Kochgeschirr auf die Kochzone.
	Sie verwenden ungeeignetes Kochgeschirr.	Verwenden Sie geeignetes Kochgeschirr. Siehe „Tipps und Hinweise“.
	Der Durchmesser des Kochgeschirrbodens ist zu klein für die Kochzone.	Verwenden Sie Kochgeschirr mit den richtigen Abmessungen. Siehe hierzu „Technische Daten“.
 und eine Zahl werden angezeigt.	Es ist ein Fehler im Kochfeld aufgetreten.	Schalten Sie das Kochfeld aus und nach 30 Sekunden wieder ein. Wenn  erneut erscheint, trennen Sie das Kochfeld von der Spannungsversorgung. Schalten Sie nach 30 Sekunden das Kochfeld wieder ein. Tritt das Problem weiterhin auf, wenden Sie sich an den autorisierten Kundendienst.

Störung	Mögliche Ursache	Abhilfe
Es ist ein konstanter Piepton zu hören.	Unsachgemäßer elektrischer Anschluss.	Trennen Sie das Kochfeld von der Stromversorgung. Wenden Sie sich an eine Elektrofachkraft zur Überprüfung der Installation.

8.2 Wenn Sie das Problem nicht lösen können...

Wenn Sie das Problem nicht selbst lösen können, wenden Sie sich an Ihren Händler oder einen autorisierten Kundendienst. Geben Sie die Daten, die Sie auf dem Typenschild finden, an. Geben Sie dabei den dreistelligen Buchstaben-Code für die Glaskeramik (befindet sich in der Ecke der Glasfläche)

und die angezeigte Fehlermeldung an. Vergewissern Sie sich, dass Sie das Kochfeld korrekt bedient haben. Wenn Sie das Gerät falsch bedient haben, fällt auch während der Garantiezeit für die Reparatur durch einen Techniker oder Händler eine Gebühr an. Die Informationen zum Kundendienst und die Garantiebedingungen finden Sie im Garantieheft.

9. TECHNISCHE DATEN

9.1 Typenschild

Modell IKE6445SFB
 Typ 61 B4A 04 AA
 Induktion 7.35 kW
 Ser. Nr.
 AEG

Produkt-Nummer (PNC) 949 597 739 00
 220 - 240 V 50 - 60 Hz
 Made in Germany
 7.35 kW



9.2 Technische Daten der Kochzonen

Kochzone	Nennleistung (höchste Kochstufe) [W]	PowerBoost [W]	PowerBoost maximale Einschaltdauer [Min.]	Durchmesser des Kochgeschirrs [mm]
Vorne links	2300	3200	10	125 - 210
Hinten links	2300	3200	10	125 - 210
Vorne rechts	2300	3200	10	125 - 210
Hinten rechts	2300	3200	10	125 - 210

Die Leistung der Kochzonen kann geringfügig von den Daten in der Tabelle abweichen. Sie ändert sich je nach Material und Abmessungen des Kochgeschirrs.

Verwenden Sie für optimale Kochergebnisse kein Kochgeschirr, dessen Durchmesser größer als der in der Tabelle angegebene Wert ist.

10. ENERGIEEFFIZIENZ

10.1 Produktinformationen gemäß EU 66/2014

Modellidentifikation		IKE6445SFB
Kochfeldtyp		Einbau-Kochfeld
Anzahl der Kochflächen		2
Heiztechnologie		Induktion
Länge (L) und Breite (B) der Kochfläche	Links	L 39,2 cm B 22,0 cm
Länge (L) und Breite (B) der Kochfläche	Rechts	L 39,2 cm B 22,0 cm
Energieverbrauch der Kochfläche (EC electric cooking)	Links	183,9 Wh/kg
Energieverbrauch der Kochfläche (EC electric cooking)	Rechts	183,9 Wh/kg
Energieverbrauch des Kochfelds (EC electric hob)		183,9 Wh/kg

EN 60350-2 - Elektrische Kochgeräte für den Hausgebrauch - Teil 2: Kochfelder - Verfahren zur Messung der Gebrauchseigenschaften

10.2 Energie sparen

Beachten Sie folgende Tipps, um beim täglichen Kochen Energie zu sparen.

- Wenn Sie Wasser erwärmen, verwenden Sie nur die benötigte Menge.
- Decken Sie Kochgeschirr, wenn möglich, mit einem Deckel ab.
- Stellen Sie Kochgeschirr auf die Kochzone, bevor Sie sie einschalten.
- Stellen Sie kleineres Kochgeschirr auf die kleineren Kochzonen.
- Stellen Sie das Kochgeschirr mittig auf die Kochzone.
- Nutzen Sie die Restwärme, um die Speisen warm zu halten oder zu schmelzen.

11. UMWELTTIPPS

Recyceln Sie Materialien mit dem Symbol . Entsorgen Sie die Verpackung in den entsprechenden Recyclingbehältern. Recyceln Sie zum Umwelt- und Gesundheitsschutz elektrische und elektronische Geräte. Entsorgen Sie

Geräte mit diesem Symbol  nicht mit dem Hausmüll. Bringen Sie das Gerät zu Ihrer örtlichen Sammelstelle oder wenden Sie sich an Ihr Gemeindeamt.

www.aeg.com/shop



867 357777-A-402019



AEG