

# MANUALE D'USO

IT

CH

Cucine

# INSTRUCTION MANUAL

GB

IE

AUS

Cookers

# GEBRAUCHSANWEISUNG

DE

AT

CH

Kochmodule-Herde

# MANUEL D'UTILISATION

FR

BE

CH

LU

Cuisinières

# GEBRUIKSAANWIJZING

NL

Fornuizen

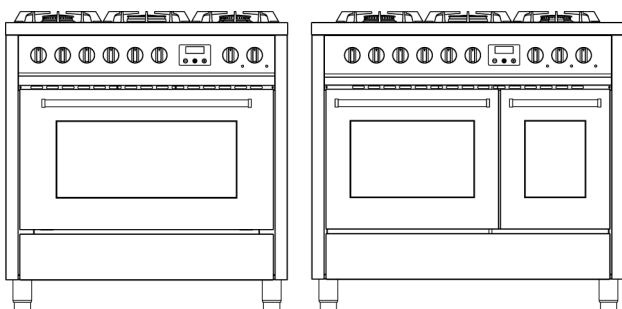



<b>ITALIANO</b>	<b>5-62</b>
<b>ENGLISH</b>	<b>65-122</b>
<b>DEUTSCH</b>	<b>125-182</b>
<b>FRANÇAIS</b>	<b>185-242</b>
<b>NEDERLANDS</b>	<b>245-302</b>

*Vi ringraziamo per aver scelto questo nostro prodotto, da ora in poi cucinare sarà creativamente piacevole con la vostra nuova cucina.*

*Consigliamo di leggere attentamente tutte le istruzioni contenute in questo manuale in cui si è dedicato molto spazio alle condizioni più idonee per un corretto e sicuro utilizzo della cucina. Inoltre, queste istruzioni facilitano la conoscenza di ogni singolo componente.*

*Vengono forniti utili consigli per l'utilizzo di recipienti, utensili, posizioni delle guide e impostazioni dei comandi.*

*Le corrette operazioni di pulizia contenute in questo manuale consentiranno di mantenere inalterate nel tempo le prestazioni della cucina.*

*I singoli paragrafi sono proposti in modo da giungere passo dopo passo a conoscere tutte le funzionalità della cucina, i testi sono facilmente comprensibili, corredati da immagini dettagliate e da pittogrammi d'uso comune.*

*L'approfondita lettura di questo manuale fornirà le risposte ad ogni domanda che potrà sorgere sul corretto utilizzo della vostra nuova cucina.*



**ISTRUZIONI PER L'INSTALLATORE:** sono destinate al **tecnico qualificato** che deve svolgere un'adeguata verifica dell'impianto gas, eseguire l'installazione, la messa in servizio ed il collaudo dell'apparecchio.



**ISTRUZIONI PER L'UTENTE:** indicano i consigli d'uso, la descrizione dei comandi e le corrette operazioni di pulizia e manutenzione dell'apparecchio.

<b>1. Informazioni generali</b>	<b>7</b>
1.1 Assistenza tecnica	7
<b>2. Avvertenze per la sicurezza e l'uso</b>	<b>8</b>
<b>3. Installazione</b>	<b>10</b>
3.1 Avvertenze generali	12
3.2 Sostituzione piedini regolabili	12
3.3 Montaggio modanatura anteriore (disponibile solo su alcuni modelli)	13
3.4 Montaggio alzatina (disponibile solo su alcuni modelli)	13
3.5 Collegamento elettrico	14
3.6 Ventilazione dei locali che ospitano apparecchi a gas	16
3.7 Collegamento gas	17
3.8 Regolazioni gas	20
3.9 Allacciamento al gas liquido	20
<b>4. Operazioni finali</b>	<b>22</b>
4.1 Livellamento della cucina al pavimento	22
<b>5. Descrizione dei comandi</b>	<b>23</b>
5.1 Il pannello frontale	23
<b>6. Uso del piano di cottura</b>	<b>36</b>
6.1 Accensione dei bruciatori	36
6.2 Spegnimento dei bruciatori	36
<b>7. Uso del piano di cottura ad induzione</b>	<b>37</b>
7.1 Avvertenze generali	37
7.2 Distribuzione automatica della potenza radiante	38
7.3 Tabella d'uso del regolatore di energia	39
7.4 Prima accensione del piano ad induzione	39
7.5 Riconoscimento pentola	40
7.6 Accensione di un elemento radiante	41
7.7 Spegnimento automatico	44
7.8 Spegnimento manuale	44
7.9 Sicurezza bambini	45
7.10 In caso di guasti e anomalie	45
<b>8. Uso dei forni</b>	<b>47</b>
8.1 Avvertenze generali	47
8.2 Cassetto ripostiglio (disponibile solo su alcuni modelli)	47
8.3 Rischio condensa	47
8.4 Uso del forno elettrico multifunzione	48
8.5 Uso del forno ausiliario a convezione naturale	50
8.6 Uso del forno elettrico ventilato	51
8.7 Uso del forno grill a convezione naturale	52
<b>9. Consigli di cottura</b>	<b>53</b>
9.1 Consigli per il corretto uso dei bruciatori di piano	53
9.2 Consigli per il corretto uso del piano ad induzione	53
9.3 Consigli per il corretto uso del forno	54

---

<b>10. Pulizia e manutenzione</b>	<b>57</b>
10.1 Pulizia delle superfici in acciaio inox	57
10.2 Pulizia delle superfici smaltate	57
10.3 Pulizia delle superfici verniciate	57
10.4 Pulizia delle superfici, accessori e parti in legno	57
10.5 Pulizia delle manopole e del pannello comandi	57
10.6 Pulizia delle griglie e dei bruciatori	58
10.7 Pulizia delle candelette e termocoppie	58
10.8 Pulizia del piano ad induzione	58
10.9 Pulizia del forno	59
<b>11. Manutenzione straordinaria</b>	<b>60</b>
11.1 Smontaggio porta del forno	60
11.2 Rimozione dei telaietti reggigriglie laterali	61
11.3 Smontaggio e pulizia della ventola interna del forno	62
11.4 Sostituzione della lampada di illuminazione del forno	62

*Il presente manuale d'uso è parte integrante del prodotto acquistato. L'operatore è tenuto alla corretta conservazione del presente manuale d'uso facendo in modo che esso sia sempre disponibile per la consultazione durante le operazioni d'uso e manutenzione del prodotto. Conservare il presente manuale d'uso per futuri riferimenti. In caso di rivendita del prodotto il presente manuale andrà trasferito a ogni successivo detentore o utilizzatore del prodotto stesso.*

*La casa costruttrice non risponde delle possibili inesattezze, imputabili ad errori di stampa o di trascrizione, contenute nel presente libretto. Si riserva di apportare ai propri prodotti quelle modifiche che ritenesse necessarie o utili, anche nell'interesse dell'utenza, senza pregiudicare le caratteristiche essenziali di funzionalità e sicurezza.*

## CLASSI DI APPARECCHI

Gli apparecchi di cottura descritti nel presente manuale d'uso appartengono alle classi di installazione definite di seguito:

- **Classe 1:** apparecchio di cottura **non da incasso**;

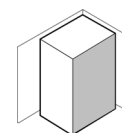

- **Classe 2 – sottoclasse 1:** apparecchio di cottura **da incasso tra due mobili**, composto da un'unica unità, ma che è possibile installare anche in modo che le pareti laterali siano accessibili.

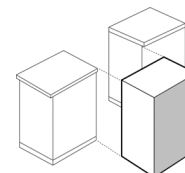

## 1. Informazioni generali

Questo prodotto è stato fabbricato in conformità alle seguenti direttive e regolamenti:

- **2014/35/UE** relativa al materiale elettrico destinato ad essere adoperato entro taluni limiti di tensione.
- **2014/30/UE** relativa alla compatibilità elettromagnetica. Nel rispetto delle disposizioni relative alla compatibilità elettromagnetica, il piano di cottura ad induzione elettromagnetica appartiene al gruppo 2 ed alla classe b (EN 55011).
- **Regolamento UE 2016/426** relativa agli "Apparecchi a gas".
- **Regolamento CE n. 1935 del 27/10/2004** e successive integrazioni  riguardante i materiali e gli oggetti destinati a venire a contatto con i prodotti alimentari.
- **2011/65/CE (RoHS)** sulla limitazione dell'uso di sostanze pericolose nei materiali di fabbricazione.

### 1.1 Assistenza tecnica



*Questa apparecchiatura, prima di lasciare la fabbrica, è stata collaudata e messa a punto da personale esperto e specializzato, in modo tale da garantire i migliori risultati di funzionamento. Ogni riparazione o messa a punto che si rendesse in seguito necessaria, dovrà essere fatta con la massima cura ed attenzione. Raccomandiamo pertanto di rivolgersi sempre al Concessionario che ha effettuato la vendita o al nostro Centro di Assistenza più vicino specificando il tipo di inconveniente ed il modello di apparecchiatura.*

## 2. Avvertenze per la sicurezza e l'uso



QUESTO MANUALE COSTITUISCE PARTE INTEGRANTE DELL'APPARECCHIO. OCCORRE CONSERVARLO INTEGRO E A PORTATA DI MANO PER TUTTO IL CICLO DI VITA DELLA CUCINA. CONSIGLIAMO UNA ATTENTA LETTURA DI QUESTO MANUALE E DI TUTTE LE INDICAZIONI IN ESSO CONTENUTE PRIMA DI UTILIZZARE LA CUCINA. SE PRESENTE CONSERVARE ANCHE LA SERIE DI UGELLI IN DOTAZIONE.

**L'INSTALLAZIONE DOVRÀ ESSERE ESEGUITA DA PERSONALE QUALIFICATO E NEL RISPETTO DELLE NORME VIGENTI.** QUESTO APPARECCHIO È PREVISTO PER UN IMPIEGO DI TIPO DOMESTICO, ED È CONFORME ALLE DIRETTIVE CEE ATTUALMENTE IN VIGORE.

**LA DESTINAZIONE AD USO PROFESSIONALE E L'INSTALLAZIONE IN ESERCIZI PUBBLICI QUALI RISTORANTI, BAR, MENSE AZIENDALI ED OGNI ALTRO USO DIVERSO DA QUELLO SPECIFICATO, COMPORTA LA DECADENZA IMMEDIATA DELLA GARANZIA.**

L'APPARECCHIO È COSTRUITO PER SVOLGERE LA SEGUENTE FUNZIONE: **COTTURA E RISCALDAMENTO DI CIBI**; OGNI ALTRO USO VA CONSIDERATO IMPROPRIO. **IL COSTRUTTORE DECLINA OGNI RESPONSABILITÀ PER UTILIZZI DIVERSI DA QUELLI INDICATI.**

AL MOMENTO DELL'ACQUISTO L'OPERATORE DIVENTA IL DIRETTO RESPONSABILE DEL PRODOTTO E DOVRÀ PERTANTO ASSICURARSI CHE, USANDOLO NORMALMENTE, NEL TEMPO NON SI PRODUCANO IN ESSO INSTABILITÀ, DEFORMAZIONI, ROTTURE O USURE CHE NE DIMINUISCANO LA SICUREZZA.

IL PRODOTTO È PROGETTATO E COSTRUITO IN MODO DA POTER FUNZIONARE IN CONDIZIONI DI SICUREZZA E NON PRESENTARE PERICOLI PER LE PERSONE, GLI ANIMALI DOMESTICI ED I BENI.



NON LASCIARE I RESIDUI DELL'IMBALLO INCUSTODITI NELL'AMBIENTE DOMESTICO. SEPARARE I VARI MATERIALI DI SCARTO PROVENIENTI DALL'IMBALLO E CONSEGNARLI AL PIÙ VICINO CENTRO DI RACCOLTA DIFFERENZIATA.

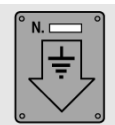

È OBBLIGATORIO IL COLLEGAMENTO DI TERRA SECONDO LE MODALITÀ PREVISTE DALLE NORME DI SICUREZZA DELL'IMPIANTO ELETTRICO.

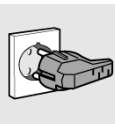

LA SPINA DA COLLEGARE AL CAVO DI ALIMENTAZIONE E LA RELATIVA PRESA DOVRANNO ESSERE DELLO STESSO TIPO E IN CONFORMITÀ ALLE NORME IN VIGORE. DOPO L'INSTALLAZIONE DELL'APPARECCHIO LA SPINA DOVRÀ ESSERE ACCESSIBILE PER L'ISPEZIONE PERIODICA.

**NON STACCARE LA SPINA TIRANDONE IL CAVO.**



QUALORA I RUBINETTI GAS RESISTESSERO ALLA MANOVRA DI ROTAZIONE DELLE MANOPOLE, OCCORRERÀ INGRASSARLI UTILIZZANDO UN PRODOTTO SPECIFICO PER ALTE TEMPERATURE.

**PER QUESTA OPERAZIONE OCCORRE INTERPELLARE IL SERVIZIO DI ASSISTENZA.**



SUBITO DOPO L'INSTALLAZIONE EFFETTUARE UN BREVE COLLAUDO DELL'APPARECCHIO SEGUENDO LE ISTRUZIONI PIÙ AVANTI RIPORTATE. IN CASO DI MANCATO FUNZIONAMENTO, SCOLLEGARE L'APPARECCHIO DALLA RETE ELETTRICA ED INTERPELLARE IL PIÙ VICINO CENTRO DI ASSISTENZA TECNICA.

**NON TENTARE DI RIPARARE L'APPARECCHIO.**



L'UTILIZZO DI UN APPARECCHIO DI COTTURA A GAS PRODUCE CALORE E UMIDITÀ NEL LOCALE IN CUI È STATO INSTALLATO. VOGLIATE ASSICURARE UNA BUONA AERAZIONE DEL LOCALE: MANTENERE APERTI GLI ORIFIZI DI AERAZIONE NATURALE O INSTALLARE UN DISPOSITIVO DI AERAZIONE MECCANICA (CAPPA DI ASPIRAZIONE CON CONDOTTO DI SCARICO). UN UTILIZZO INTENSIVO E PROLUNGATO DELL'APPARECCHIO PUÒ NECESSITARE DI UNA AERAZIONE SUPPLEMENTARE, PER ESEMPIO L'APERTURA DI UNA FINESTRA, UN'AERAZIONE PIÙ EFFICACE, AUMENTANDO LA POTENZA DI ASPIRAZIONE MECCANICA, SE ESSA ESISTE.

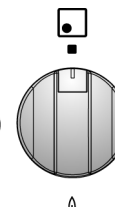

AL TERMINE DI OGNI UTILIZZO DEL PIANO, VERIFICARE SEMPRE CHE LE MANOPOLE DI COMANDO SIANO IN POSIZIONE ■ (SPENTO).





**MAI IMMETTERE OGGETTI INFIAMMABILI NEL FORNO:** QUALORA VENISSE INCIDENTALMENTE ACCESO POTREBBE INNESCARSI UN INCENDIO. **IN CASO D'INCENDIO: CHIUDERE IL RUBINETTO GENERALE DI ALIMENTAZIONE GAS E DISINSERIRE LA CORRENTE ELETTRICA;** NON GETTARE ACQUA SULL'OLIO IN FIAMME O CHE STA FRIGGENDO. NON TENERE PRODOTTI INFIAMMABILI O BOTTIGLIE AEROSOL VICINI ALL'APPARECCHIO E NON VAPORIZZARE IN PROSSIMITÀ DEI BRUCIATORI ACCESI. NON INDOSSARE INDUMENTI AMPI O ACCESSORI NON ADERENTI QUANDO I BRUCIATORI SONO ACCESI: L'INCENDIO DEL MATERIALE TESSILE PUÒ CAUSARE SERIE FERITE ALLA PERSONA.



**NON APOGGIARE** SUL PIANO DI COTTURA PENTOLE CON IL FONDO NON PERFETTAMENTE LISCIO E REGOLARE.

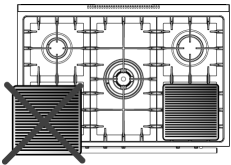

**NON IMPIEGARE** RECIPIENTI O BISTECCHIERE CHE SUPERINO IL PERIMETRO ESTERNO DEL PIANO.

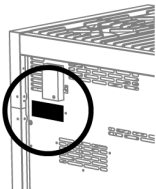

LA TARGA DI IDENTIFICAZIONE CON I DATI TECNICI, IL NUMERO DI MATRICOLA E LA MARCATURA SI TROVA VISIBILMENTE POSIZIONATA SUL RETRO DELL'APPARECCHIO; UNA COPIA VIENE ALLEGATA AL MANUALE. UNA SECONDA TARGHETTA, CON I DATI RIASSUNTIVI DEL MODELLO E NUMERO DI SERIE, È POSIZIONATA ALL'INTERNO DELL'APPARECCHIO SUL FIANCO SINISTRO ED È VISIBILE APRENDO LA PORTA DEL FORNO.

**LE TARGHETTE NON DEVONO MAI ESSERE RIMOSSE.**



**L'APPARECCHIO È DESTINATO ALL'USO DA PARTE DI PERSONE ADULTE.** NON PERMETTERE AI BAMBINI DI AVVICINARVISI O DI FARNE OGGETTO DI GIOCO. EVITARE DI APOGGIARE OGGETTI SULL'APPARECCHIO CHE POSSONO RICHIAMARE L'ATTENZIONE DEI BAMBINI. IL RISCALDAMENTO DI ALCUNE PARTI DELL'APPARECCHIO E DELLE PENTOLE UTILIZZATE POSSONO DIVENTARE FONTI DI POTENZIALE PERICOLO, PERTANTO DURANTE IL FUNZIONAMENTO, E PER TUTTO IL TEMPO NECESSARIO AL RAFFREDDAMENTO, DISPORRE LE PENTOLE IN MODO TALE DA PREVENIRE PERICOLI DI SCOTTATURE O ROVESCIAMENTI. EVITARE DI LASCIARE LA PORTA DEL FORNO APERTA SIA DURANTE IL FUNZIONAMENTO CHE NEI MINUTI SUCCESSIVI ALLO SPEGNIMENTO. EVITARE ALTRESI' IL CONTATTO CON GLI ELEMENTI RISCALDANTI DEL FORNO.



APOGGIARSI O SEDERSI SULLA PORTA DEL FORNO APERTA, I CASSETTI O IL VANO RIPOSTIGLIO PUÒ CAUSARE IL RIBALTAMENTO DELL'APPARECCHIO, CON CONSEGUENTE PERICOLO PER LE PERSONE. I CASSETTI HANNO UNA PORTATA DINAMICA DI 25 KG.

SE LA CUCINA È POSTA SU UN PIEDISTALLO, SI DEVONO PRENDERE MISURE PER EVITARE CHE L'APPARECCHIO SCIVOLI DAL PIEDISTALLO.



L'APPARECCHIO DISMESSO DOVRÀ ESSERE CONSEGNATO AD UN CENTRO DI RACCOLTA DIFFERENZIATA. TAGLIARE IL CAVO DI ALIMENTAZIONE DOPO AVER STACCATO LA SPINA DALLA PRESA DI CORRENTE. RENDERE INNOCUE QUELLE PARTI CHE POSSONO COSTITUIRE PERICOLO PER I BAMBINI (PORTE, ECC.).



QUESTO APPARECCHIO È CONTRASSEGNA TO IN CONFORMITÀ ALLA **DIRETTIVA EUROPEA 2002/96/EC**, WASTE ELECTRICAL AND ELECTRONIC EQUIPMENT (**WEEE**). ASSICURANDOSI CHE QUESTO PRODOTTO SIA SMALTITO IN MODO CORRETTO, L'UTENTE CONTRIBUISCE A PREVENIRE LE POTENZIALI CONSEGUENZE NEGATIVE PER L'AMBIENTE E LA SALUTE.



IL SIMBOLO  SUL PRODOTTO O SULLA DOCUMENTAZIONE DI ACCOMPAGNAMENTO INDICA CHE QUESTO PRODOTTO NON DEVE ESSERE TRATTATO COME RIFIUTO DOMESTICO MA DEVE ESSERE CONSEGNATO PRESSO L'IDONEO PUNTO DI RACCOLTA PER IL RICICLAGGIO DI APPARECCHIATURE ELETTRICHE ED ELETTRONICHE.

DISFARSENE SEGUENDO LE NORMATIVE LOCALI PER LO SMALTIMENTO DEI RIFIUTI. PER ULTERIORI INFORMAZIONI SUL TRATTAMENTO, RECUPERO E RICICLAGGIO DI QUESTO PRODOTTO, CONTATTARE L'IDONEO UFFICIO LOCALE, IL SERVIZIO DI RACCOLTA DEI RIFIUTI DOMESTICI O IL NEGOZIO PRESSO IL QUALE IL PRODOTTO È STATO ACQUISTATO.

***Il costruttore declina ogni responsabilità per danni subiti da persone e cose, causati dall'inosservanza delle suddette prescrizioni o derivanti dalla manomissione anche di una singola parte dell'apparecchio e dall'utilizzo di ricambi non originali.***



### 3. Installazione

**DIMENSIONI (mm)**

ENFASI

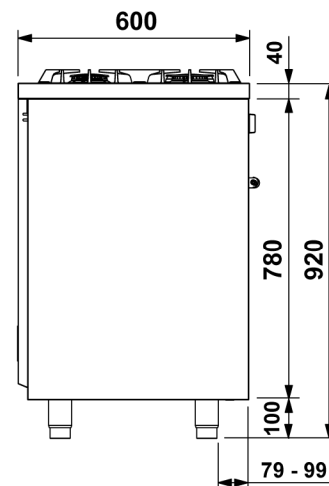
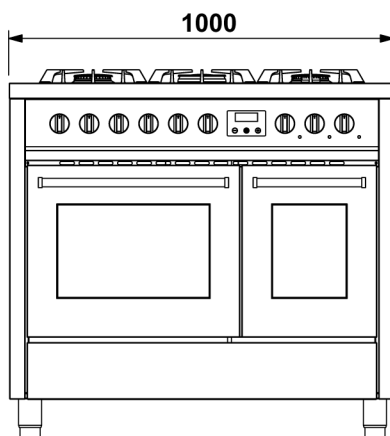
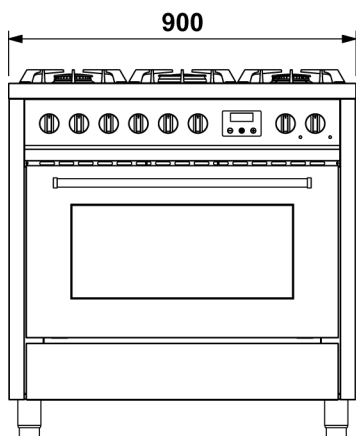

OXFORD

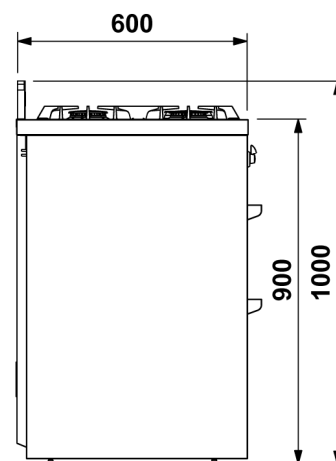
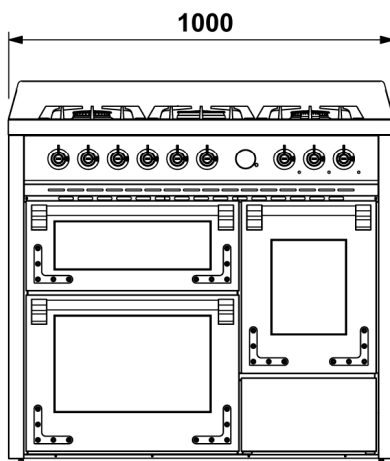
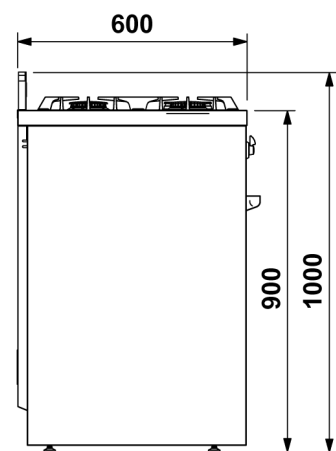
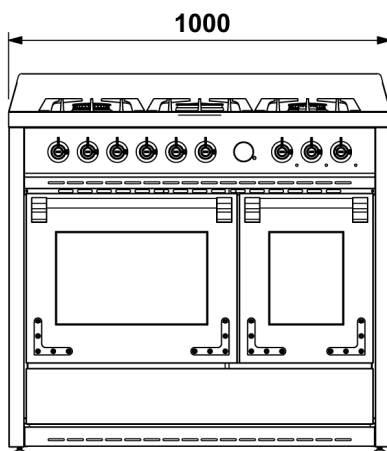
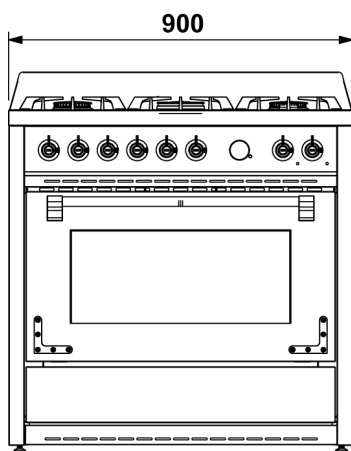



DIMENSIONI (mm)

ADAGIO

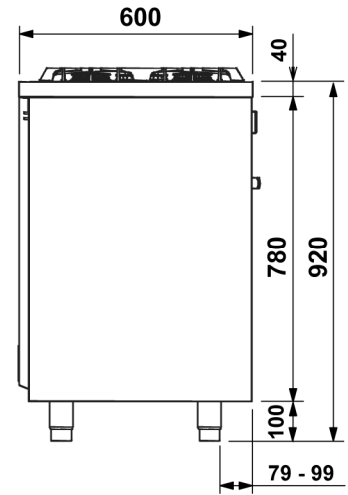
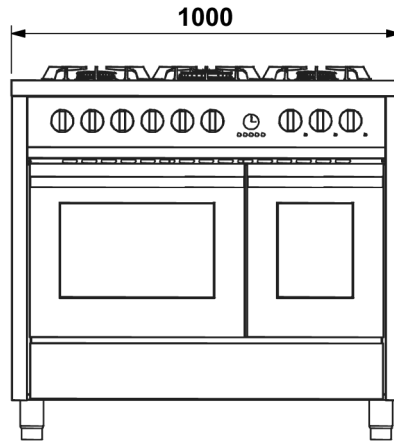
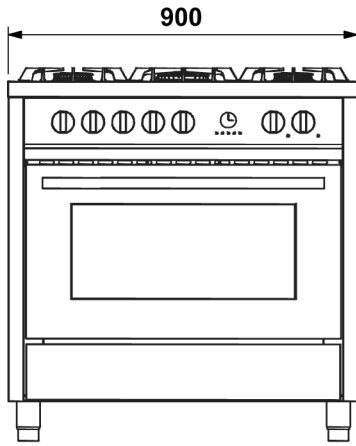

CONCERTO

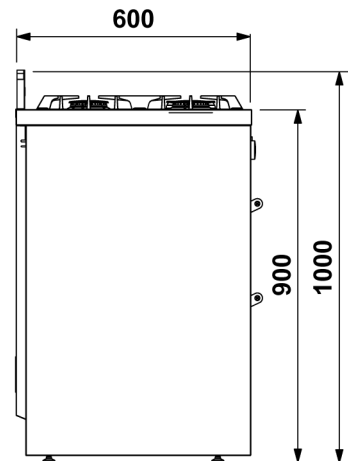
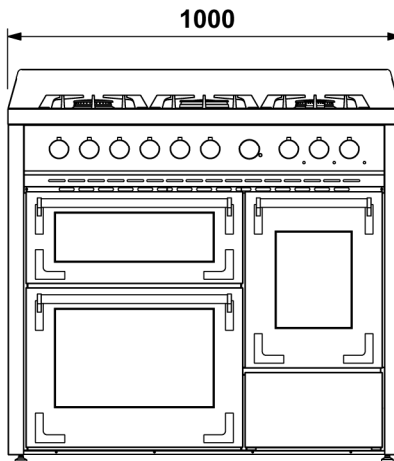
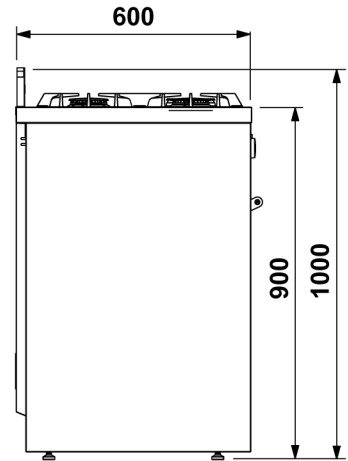
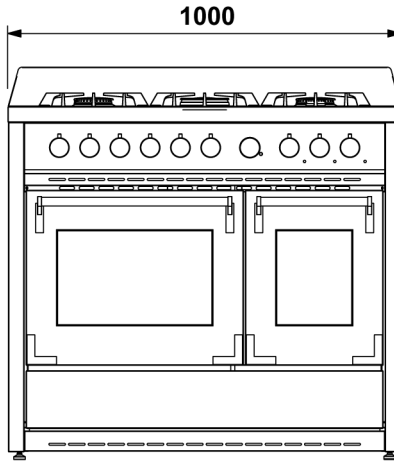
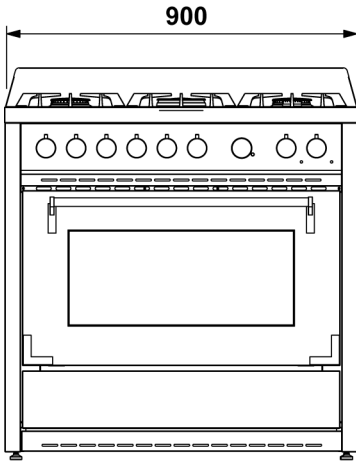



### 3.1 Avvertenze generali



*I seguenti interventi devono essere eseguiti da un tecnico installatore qualificato. Il tecnico installatore è responsabile della corretta messa in opera secondo le norme di sicurezza vigenti. Prima di utilizzare l'apparecchio, togliere le protezioni in plastica sul pannello comandi, sulle parti in acciaio inox, ecc...*

**Il costruttore declina ogni responsabilità per eventuali danni a persone, animali o cose derivanti dalla mancata osservanza delle norme più sopra indicate (cfr. capitolo "2. Avvertenze per la sicurezza e l'uso").**

I dati tecnici sono indicati sulla targa caratteristiche situata sul retro dell'apparecchio. Le condizioni di regolazione sono riportate su un'etichetta applicata sull'imballo e sull'apparecchio.



**Non usare la maniglia della porta del forno per operazioni di sollevamento e movimentazione, compresa quella necessaria per togliere l'apparecchio dall'imballo.**

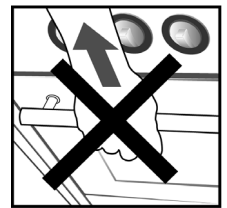

### 3.2 Sostituzione piedini regolabili

La cucina viene consegnata con i piedini **standard** già montati.



*I piedini **standard** consentono di regolare l'altezza in modo da livellare la cucina al pavimento; svitandoli eccessivamente la cucina diventa instabile.*

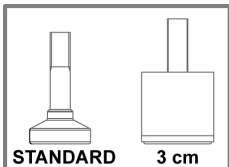

Per alzare la cucina si consiglia di sostituire i piedini **standard** con altri piedini più alti (forniti in dotazione su alcuni modelli oppure da richiedere al vostro rivenditore) che permettono un'altezza di **3 cm**.



*Prima di procedere col ribaltamento della cucina si consiglia di rimuovere tutte le parti che non sono stabilmente fissate alla cucina stessa, in particolare le griglie del piano di cottura e i bruciatori. Per alleggerire il peso della cucina si consiglia di rimuovere anche gli accessori all'interno del forno, evitandone così il danneggiamento accidentale nel corso dell'operazione di ribaltamento.*

Per sostituire i piedini è possibile procedere in due modi:

- A** Sollevando l'apparecchio dal suolo.
- B** Coricando l'apparecchio sul retro.

Estrarre i piedini dall'interno dell'imballaggio e avvitarli sul fondo della cucina.

La **regolazione finale** dei piedini, per livellare l'apparecchio al pavimento, andrà fatta **al termine degli allacciamenti gas ed elettrico**.

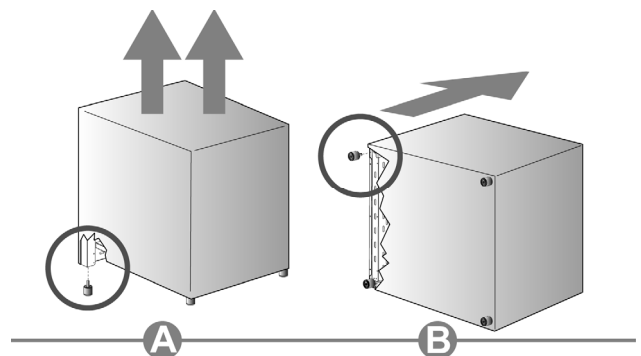

*Qualora si rendesse necessario il trascinamento dell'apparecchio, **avvitare a fondo i piedini e procedere alla loro regolazione soltanto a operazioni ultimate.***



### 3.3 Montaggio modanatura anteriore (disponibile solo su alcuni modelli)

Per alcuni modelli di cucina è disponibile una modanatura anteriore di complemento della linea estetica.



*Prima di procedere col ribaltamento della cucina si consiglia di rimuovere tutte le parti che non sono stabilmente fissate alla cucina stessa, in particolare le griglie del piano di cottura e i bruciatori. Per alleggerire il peso della cucina si consiglia di rimuovere anche gli accessori all'interno del forno, evitandone così il danneggiamento accidentale nel corso dell'operazione di ribaltamento.*

Per il montaggio procedere come segue:

- inclinare la cucina verso il retro;
- accostare la modanatura **A** alla sede di montaggio come indicato nel riquadro in figura;
- applicare la modanatura fino ad ottenere il riscontro in battuta con la sede di montaggio;
- tirare verso il basso la modanatura in modo tale che vada ad agganciarsi con i 4 perni **B** (due su ogni fianco) già presenti sulla cucina.

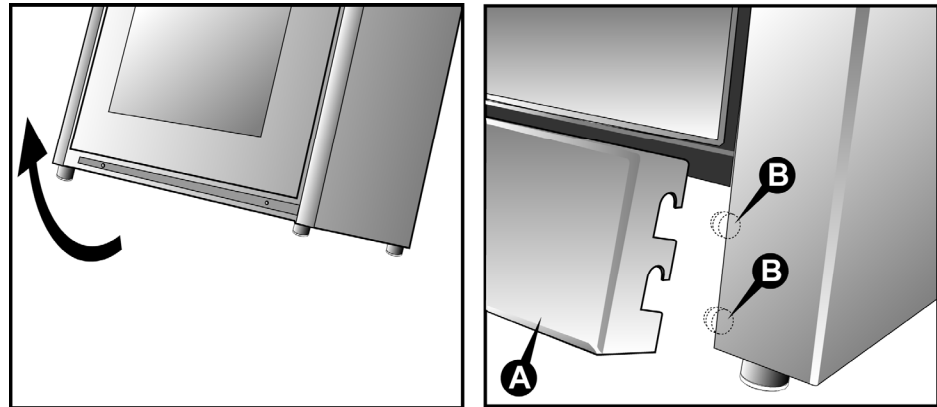

### 3.4 Montaggio alzatina (disponibile solo su alcuni modelli)

Per il montaggio procedere come segue:

- appoggiare l'alzatina **A** sul retro del piano facendo combaciare i fori;
- con un cacciavite a stella avvitare a fondo le 4 viti **B**.

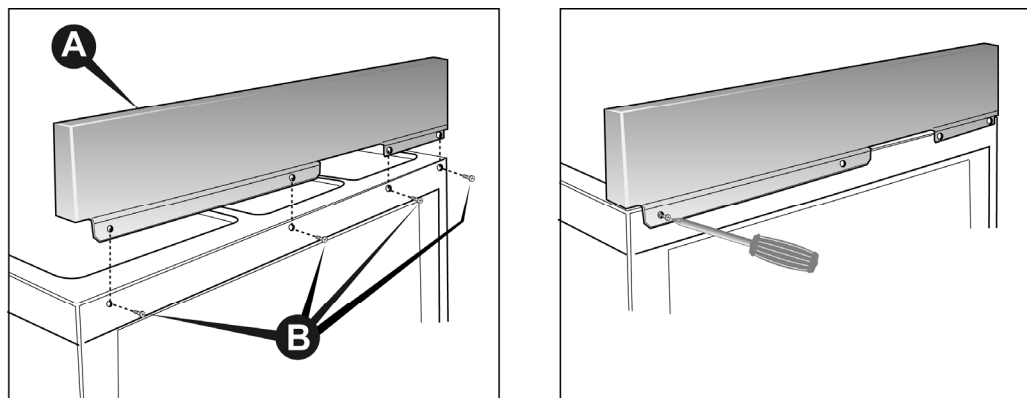

*L'eventuale ingiallimento dell'acciaio, che avviene nel tempo, è un fenomeno del tutto naturale e non pregiudica in alcun modo le caratteristiche originarie; può essere rimosso con l'utilizzo di prodotti specifici per la pulizia dell'acciaio.*



### 3.5 Collegamento elettrico



Accertarsi che il voltaggio e il dimensionamento della linea di alimentazione corrispondano alle caratteristiche indicate sulla targhetta posta sul retro dell'apparecchio; una copia viene allegata al manuale.

Una seconda targhetta, con i dati riassuntivi del modello e numero di serie, è posizionata all'interno dell'apparecchio sul fianco sinistro ed è visibile aprendo la porta del forno.

**Le targhette non devono mai essere rimosse.**



La spina all'estremità del cavo di alimentazione e la presa a muro dovranno essere dello stesso tipo e conformi alle normative sugli impianti elettrici in vigore. Verificare che la linea di alimentazione sia provvista di adeguata messa a terra. Dopo l'installazione dell'apparecchio la spina dovrà essere accessibile per l'ispezione periodica.



Prevedere sulla linea di alimentazione dell'apparecchio un dispositivo di interruzione onnipolare con distanza d'apertura dei contatti uguale o superiore a **3 mm**, situato in posizione facilmente raggiungibile e in prossimità dell'apparecchio.

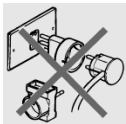

**Evitare l'utilizzo di riduzioni, adattatori o derivatori.**

Prima di effettuare il collegamento elettrico, assicurarsi dell'efficienza della messa a terra.

Accertarsi che la valvola limitatrice e l'impianto domestico siano in grado di sopportare il carico elettrico dell'apparecchiatura.

**Il cavo di terra giallo/verde non deve subire interruzioni.**

Il cavo elettrico non deve venire a contatto con parti aventi temperature maggiori di **50°C** in aggiunta a quella ambiente.

#### 3.5.1 Sezione dei cavi di alimentazione elettrica

In base al tipo di alimentazione utilizzare un cavo avente caratteristiche conformi alla tabella seguente.

**Funzionamento a 400V3N~ (modelli collegati secondo lo SCHEMA (A)):** utilizzare un cavo pentapolare di tipo H05RR-F (cavo di 5 x 2,5 mm<sup>2</sup>).

**Funzionamento a 230V3~ (modelli collegati secondo lo SCHEMA (C) ma commutati dall'installatore secondo lo SCHEMA (B)):** utilizzare un cavo tetrapolare di tipo H05RR-F (cavo di 4 x 4 mm<sup>2</sup>).

**Funzionamento a 230V1N~ (modelli collegati secondo lo SCHEMA (C)):** fino a **2,9 kW** utilizzare un cavo tripolare di tipo H05RR-F (cavo di 3 x 1,5 mm<sup>2</sup>); **oltre 2,9 kW fino a 5,4 kW** utilizzare un cavo tripolare di tipo H05RR-F (cavo di 3 x 2,5 mm<sup>2</sup>); **oltre 5,4 kW fino a 7 kW** utilizzare un cavo tripolare di tipo H05RR-F (cavo di 3 x 4 mm<sup>2</sup>); **oltre 7 kW** utilizzare un cavo tripolare di tipo H05RR-F (cavo di 3 x 6 mm<sup>2</sup>).

L'estremità da collegare all'apparecchio dovrà avere il filo di terra (giallo-verde) più lungo di almeno **20 mm**.

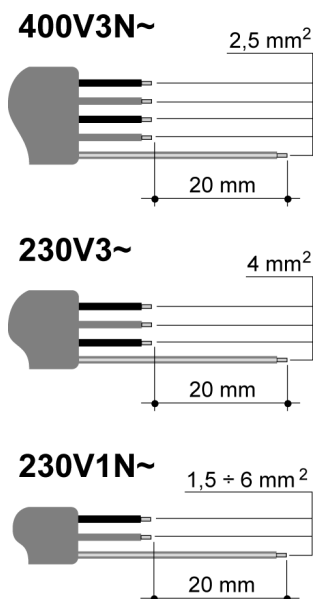

**3.5.2 Tipo di alimentazione**

E' possibile ottenere diversi collegamenti in funzione del voltaggio semplicemente spostando i cavallotti sulla morsettieria come riportato negli **scemi** seguenti.

Secondo il modello consultare la tabella "ALLACCIAMENTO ALLA MORSETTIERA".

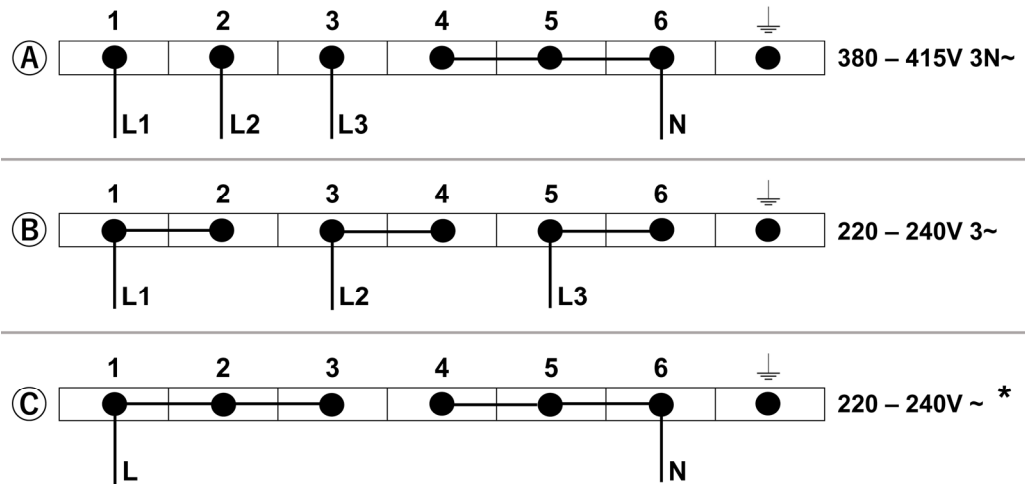
**ALLACCIAMENTO ALLA MORSETTIERA**

CUCINE 1/2/3 FORNI	POTENZA kW	ALIMENTAZIONE
CUCINA 5 FUOCHI (1 FORNO)	2,9	<b>SCHEMA ©</b>
CUCINA 6 FUOCHI (1 FORNO)	2,9	
CUCINA 6 FUOCHI (2 FORNI)	3,6	
CUCINA 6 FUOCHI (3 FORNI)	5,7	
CUCINA PIANO INDUZIONE (1 FORNO) (5 ELEMENTI)	10,3	<b>SCHEMA Ⓐ</b>
CUCINA PIANO INDUZIONE (2 FORNI) (5 ELEMENTI)	11,0	
CUCINA PIANO INDUZIONE (3 FORNI) (5 ELEMENTI)	13,1	
CUCINE 1/2/3 FORNI ~ SERIE Q	POTENZA kW	ALIMENTAZIONE
CUCINA 5 FUOCHI (1 FORNO)	3,6	<b>SCHEMA ©</b>
CUCINA 6 FUOCHI (1 FORNO)	3,6	
CUCINA 6 FUOCHI (2 FORNI)	4,5	
CUCINA 6 FUOCHI (3 FORNI)	6,6	
CUCINA PIANO INDUZIONE (1 FORNO) (5 ELEMENTI)	11,1	<b>SCHEMA Ⓐ</b>
CUCINA PIANO INDUZIONE (2 FORNI) (5 ELEMENTI)	11,9	
CUCINA PIANO INDUZIONE (3 FORNI) (5 ELEMENTI)	14,0	

I MODELLI COLLEGATI SECONDO LO SCHEMA Ⓐ POSSONO ESSERE COMMUTATI DALL'INSTALLATORE SECONDO LO SCHEMA Ⓑ

I MODELLI COLLEGATI SECONDO LO SCHEMA © POSSONO ESSERE COMMUTATI DALL'INSTALLATORE SECONDO LO SCHEMA Ⓐ

\*ALLACCIAMENTO ORIGINALE IMPOSTATO DAL COSTRUTTORE



### 3.5.3 Sostituzione del cavo elettrico

Per la sostituzione del cavo elettrico occorre accedere alla **morsettiera**, situata sul retro dell'apparecchio come mostrato in figura.

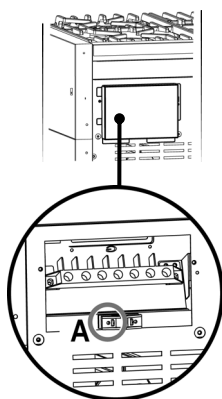

Per la sostituzione del cavo procedere come segue:

- aprire la scatola della morsettiera;
- svitare la vite **A** che blocca il cavo;
- allentare i contatti a vite e sostituire il cavo con uno di lunghezza uguale e corrispondente alle caratteristiche descritte nella tabella al paragrafo "3.5.1 Sezione dei cavi di alimentazione elettrica";
- il conduttore di terra "**giallo-verde**" andrà collegato al morsetto  $\oplus$  e dovrà essere più lungo di circa **20 mm** rispetto ai conduttori di linea;
- il conduttore neutro "**blu**" andrà collegato al morsetto contraddistinto con la lettera **N**;
- il conduttore di linea andrà collegato al morsetto contraddistinto con la lettera **L**.

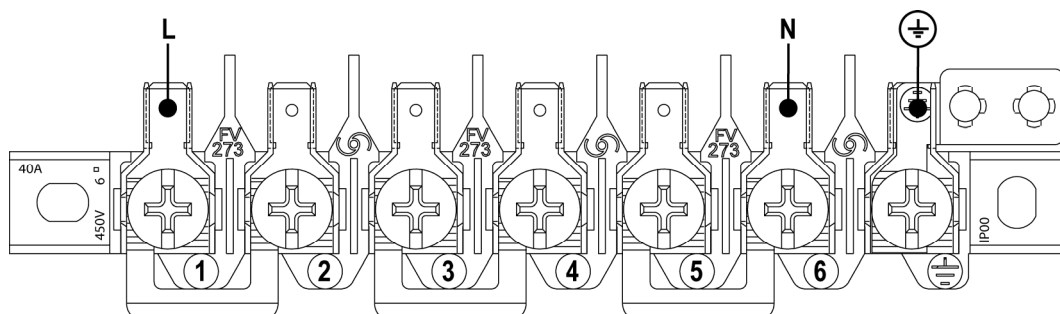

### 3.6 Ventilazione dei locali che ospitano apparecchi a gas



Questo apparecchio non è collegato ad un dispositivo di scarico dei prodotti della combustione, andrà perciò installato e collegato conformemente alle norme di installazione vigenti. Occorrerà tenere in particolare considerazione le norme applicabili in materia di aerazione del locale.

Questo apparecchio può essere installato soltanto in locali ben ventilati, secondo le norme in vigore, tali da permettere, con aperture su pareti esterne o con appositi condotti, una corretta ventilazione naturale o forzata che assicuri in modo **permanente e sufficiente** tanto l'immissione dell'aria necessaria ad una corretta combustione che l'evacuazione dell'aria viziata.



*L'utilizzo di un apparecchio di cottura a gas produce calore e umidità nel locale in cui è stato installato. Vogliate assicurare una buona aerazione del locale: mantenere aperti gli orifizi di aerazione naturale o installare un dispositivo di aerazione meccanica (cappa di aspirazione con condotto di scarico).*

*Un utilizzo intensivo e prolungato dell'apparecchio può necessitare di una aerazione supplementare, per esempio l'apertura di una finestra, un'aerazione più efficace, aumentando la potenza di aspirazione meccanica, se essa esiste.*

Nel caso in cui nell'ambiente sia presente soltanto questo apparecchio a gas, occorrerà prevedere una cappa tale da assicurare l'evacuazione naturale e diretta dell'aria viziata, con un condotto verticale rettilineo di lunghezza uguale ad almeno due volte il diametro ed una sezione minima di almeno **100 cm<sup>2</sup>**.

Per l'indispensabile immissione di aria fresca nell'ambiente occorrerà prevedere un'analogha apertura di almeno **100 cm<sup>2</sup>** che comunichi direttamente verso l'esterno, situata ad una quota prossima al livello del pavimento in modo da non venire ostruita tanto all'interno che all'esterno della parete e tale da non provocare disturbi alla corretta combustione dei bruciatori ed alla regolare evacuazione dell'aria viziata e con una differenza di altezza rispetto all'apertura di uscita di almeno **180 cm**.



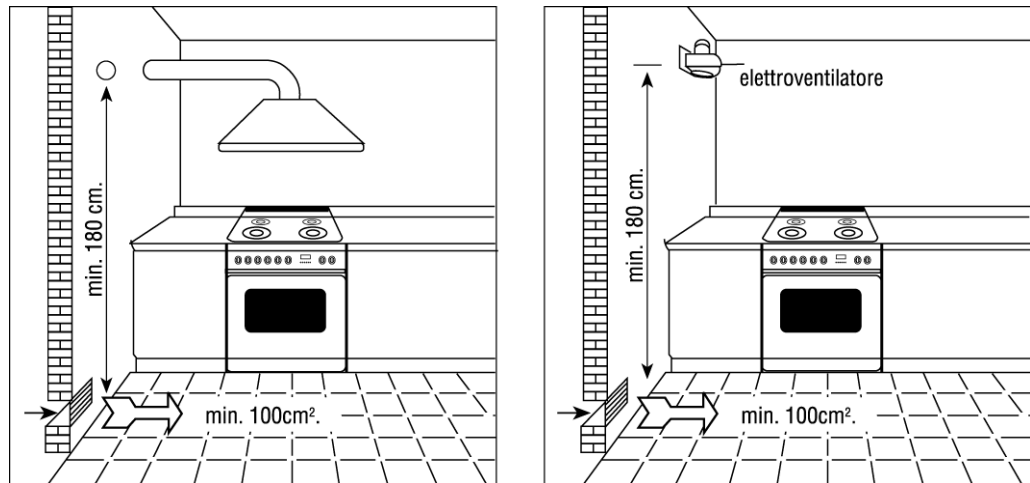

Si ricorda che la quantità d'aria necessaria alla combustione non deve essere minore a **2 m<sup>3</sup>/h** per ogni kW di potenza (vedere potenza totale in kW riportata sulla targa caratteristiche dell'apparecchio).



In tutti gli altri casi, quando cioè sono presenti nello stesso ambiente altri apparecchi a gas, oppure, qualora non fosse possibile avere una ventilazione naturale diretta, occorrerà realizzare una ventilazione naturale indiretta od una ventilazione forzata: **per questo tipo di intervento sarà necessario rivolgersi ad un tecnico qualificato che provveda all'installazione ed alla realizzazione dell'impianto di ventilazione nell'osservanza scrupolosa delle precauzioni contenute nelle norme in vigore.**

Il posizionamento delle aperture dovrà essere tale da non permettere la formazione di alcuna corrente d'aria insopportabile per gli occupanti; inoltre, per lo scarico dei prodotti della combustione, è vietato servirsi di canne fumarie già utilizzate da altri apparecchi.

### 3.7 Collegamento gas



*Le condizioni di regolazione dell'apparecchio sono indicate nella targhetta posta sul retro dell'apparecchio.*

*Gli apparecchi a gas per uso domestico, non collegati ad un condotto di evacuazione dei prodotti di combustione, non devono provocare una concentrazione di monossido di carbonio che possa rappresentare un rischio di natura tale da intaccare la salute delle persone esposte in funzione del tempo di esposizione previsto di tali persone.*

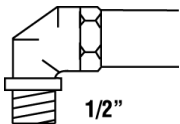

Si raccomanda di controllare che l'apparecchio sia esattamente predisposto per il tipo di gas distribuito. Il collegamento alla tubazione del gas dovrà essere effettuato a regola d'arte, nonché conformemente alle normative in vigore che prescrivono l'installazione di un rubinetto di sicurezza posto all'estremità della tubazione. Il tubo di allacciamento gas da 1/2" filettato è situato posteriormente sul lato destro dell'apparecchio.

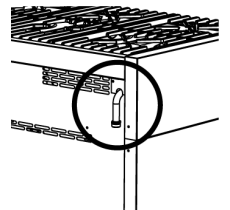

**Per il gas butano e propano**, occorrerà prevedere un riduttore di pressione conforme alle norme **UNI-CIG 7432**. Le guarnizioni di tenuta dovranno essere conformi alle norme **UNI-CIG 9264**. terminate le operazioni di collegamento gas, controllare la tenuta dei raccordi con una soluzione di acqua e sapone.

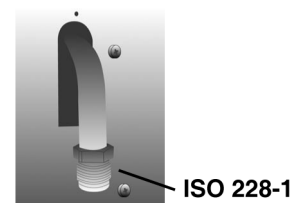
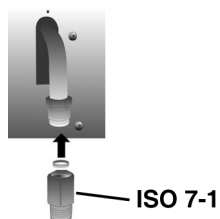

AT	•	
BE	•	
CH	•	
DE	•	
DK	•	
ES	•	•
FI	•	•
FR		•
GB	•	
IE	•	
IT	•	•
LU		
NL	•	
NO	•	•
PT	•	•
SE	•	•

E' possibile effettuare il collegamento gas nei modi seguenti:

- mediante **tubo rigido** in ferro o rame;
- mediante **tubo flessibile in acciaio** inossidabile a parete continua con attacco meccanico conforme alle norme **UNI-CIG 9891** (massima lunghezza del tubo esteso **2000 mm**); Il tubo va collegato direttamente al gomito della rampa;
- mediante l'inserimento di un **tubo flessibile in gomma** conforme alle norme **UNI-CIG 7140**; tale tubo va innestato direttamente sul portagomma **P** relativo al gas utilizzato, e bloccato con una fascetta **F** conforme alle norme **UNI-CIG 7141**. In quest'ultimo caso controllare la data di scadenza del tubo stampigliata e sostituirlo prima di tale data.

#### GAS LIQUIDO

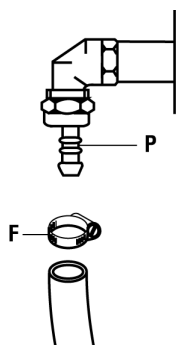

#### GAS METANO

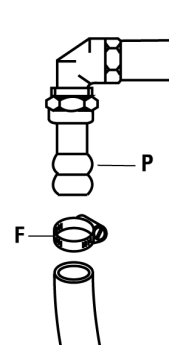

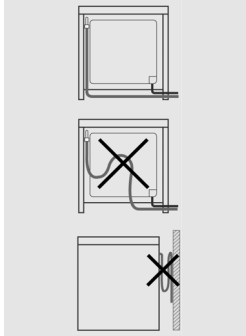

Utilizzando **tubi flessibili in gomma** con lunghezza max. **1500 mm**:

- evitare strozzature o schiacciamenti del tubo;
- non devono essere soggetti a sforzi di trazione e di torsione;
- evitare contatti con corpi taglienti, spigoli vivi, ecc...
- non metterli a contatto con parti che possono raggiungere temperature maggiori di **70°C** in aggiunta a quella ambiente;
- renderli ispezionabili lungo tutto il loro percorso.



*Il rivestimento del mobile dovrà essere di materiale resistente al calore (**minimo 90°C**). Se l'apparecchio andrà installato vicino ai mobili, occorrerà prevedere gli spazi minimi suggeriti dal diagramma seguente.*

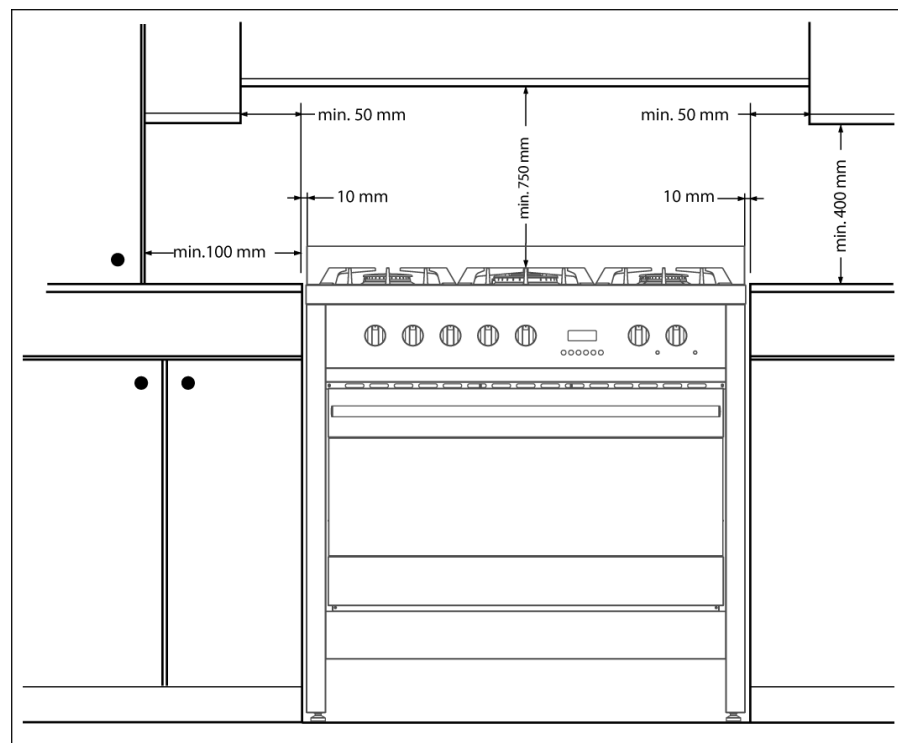
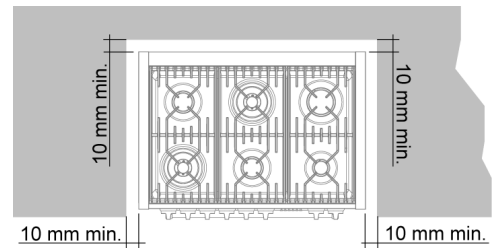



### 3.8 Regolazioni gas



Gli iniettori non forniti con l'apparecchio vanno richiesti al Centro Assistenza.

Se l'apparecchio di cottura risulta predisposto per un diverso tipo di gas da quello di alimentazione disponibile, occorrerà sostituirne gli iniettori, regolare la portata minima e cambiare il portagomma. Per sostituire gli iniettori del piano di cottura, è necessario effettuare le seguenti operazioni:

- togliere le griglie;
- togliere i bruciatori e gli spartifiamma (**Fig. A**);
- estrarre l'iniettore (**Fig. B / Fig. C**) e sostituirlo con quello adatto al nuovo tipo di gas (vedere "TABELLA GENERALE INIETTORI" a pag. 21);
- sostituire l'etichetta di collaudo gas (posta sul retro dell'apparecchio) con quella nuova. Se l'apparecchio è dotato del kit di ricambio ugelli, insieme ad essi è fornita anche la nuova etichetta;
- rimontare il tutto procedendo in senso inverso alle istruzioni di smontaggio e facendo attenzione di collocare lo spartifiamma in modo corretto sul bruciatore.

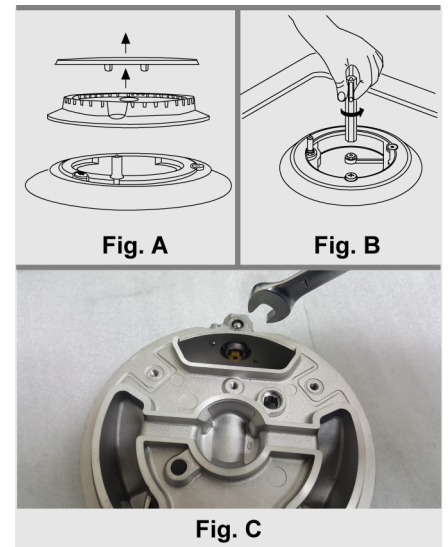

#### 3.8.1 Portata minima dei rubinetti di piano valvolati

- Accendere il bruciatore e ruotare la manopola di comando verso la posizione di portata minima  $\Delta$ ;
- estrarre la manopola;
- con un cacciavite regolare la vite interna **Z** fino ad ottenere una corretta fiamma di minimo;
- rimontare la manopola.

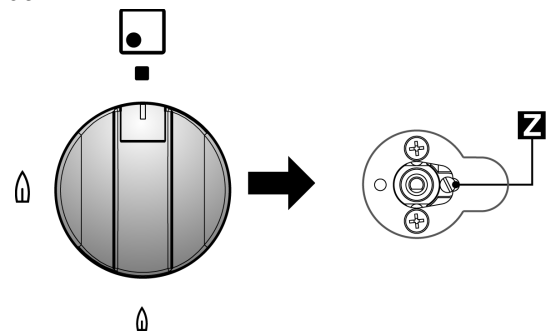

- Svitare la vite **Z** di regolazione per aumentare la portata, oppure avvitare per diminuire la portata.
- La regolazione è corretta quando la fiamma minima misura circa **3 o 4 mm**.
- Per il **gas butano/propano**, la vite di regolazione andrà avvitata a fondo.
- Quando si passa bruscamente dalla portata massima alla portata minima e viceversa: **assicurarsi che la fiamma non si spenga**.

### 3.9 Allacciamento al gas liquido

Utilizzare un regolatore di pressione e realizzare il collegamento sulla bombola nel rispetto delle prescrizioni stabilite dalle norme **UNI-CIG 7432** e **UNI-CIG 7131**.

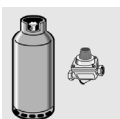



EE %	5 FUOCHI	6 FUOCHI	EE %
56.6			56.6

EE %	RAPIDO (A)	SEMI RAPIDO (B)	WOK (G)	AUSILIARIO (D)
	58.4	56.5	53.2	—

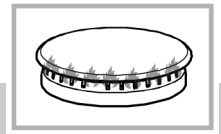

## TABELLA GENERALE INIETTORI

ALLUMINIO / OTTONE

TIPO DI GAS	mbar	UGELLO N.	BRUCIATORI POSIZIONE TIPO	POTENZA Watt		CONSUMO
				MAX.	MIN.	MAX.
G20 METANO	20	115	RAPIDO (A)	3000	750	286 l/h
		97	SEMI RAPIDO (B)	1750	480	167 l/h
		132	WOK (G)	3500	1800	333 l/h
		72	AUSILIARIO (D)	1000	330	95 l/h
G.P.L. BUTANO G30 PROPANO G31	30 28 37	85	RAPIDO (A)	3000	750	219 g/h
		65	SEMI RAPIDO (B)	1750	480	128 g/h
		94	WOK (G)	3500	1800	254 g/h
		50	AUSILIARIO (D)	1000	330	73 g/h



## 4. Operazioni finali

### 4.1 Livellamento della cucina al pavimento

Dopo aver effettuato gli allacciamenti elettrico e gas, livellare al pavimento la cucina tramite i piedini regolabili, precedentemente avvitati sul fondo dell'apparecchio.

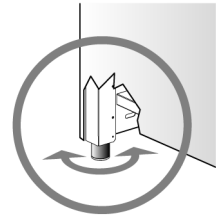

*Qualora si rendesse necessario il trascinamento dell'apparecchio, **avvitare a fondo i piedini e procedere alla loro regolazione soltanto a operazioni ultimate.***



## 5. Descrizione dei comandi

### 5.1 Il pannello frontale

Tutti i comandi e i controlli del piano e del forno sono riuniti sul pannello frontale.

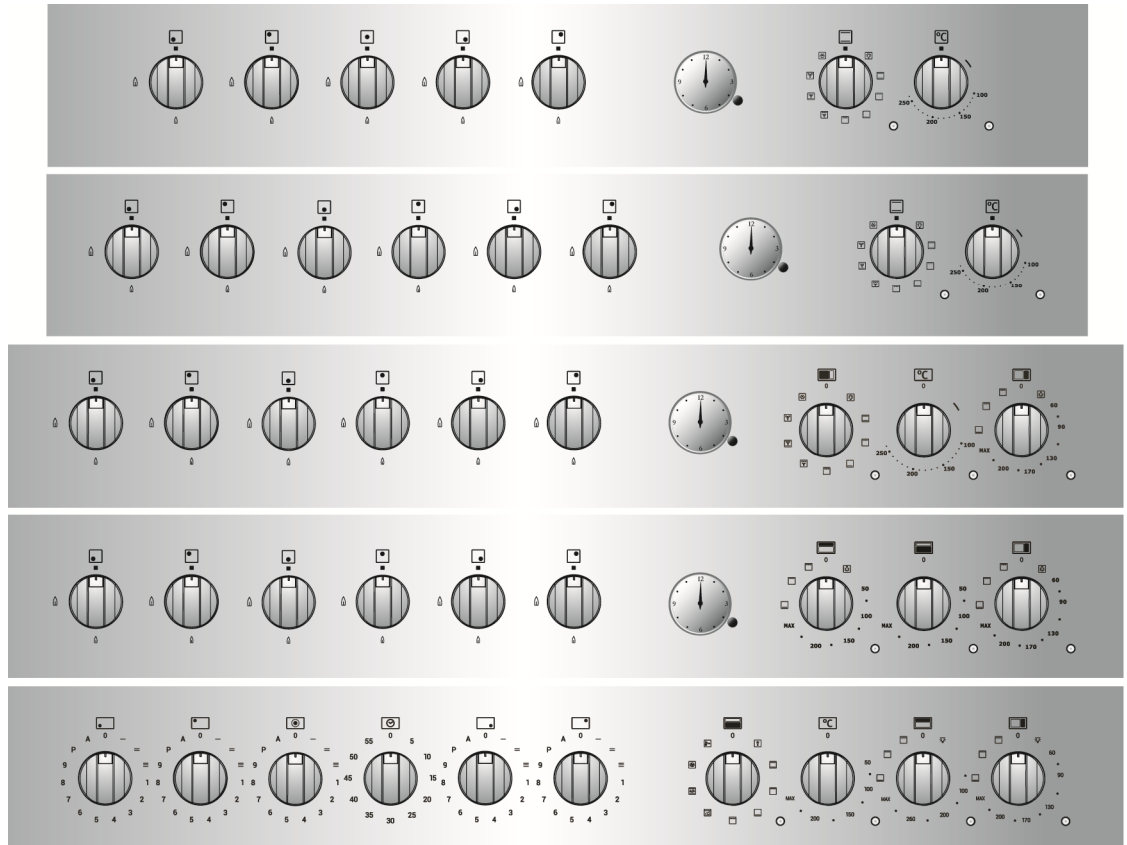

#### DESCRIZIONE MANOPOLA DEI BRUCIATORI DI PIANO

L'accensione della fiamma avviene premendo e contemporaneamente ruotando la manopola in senso antiorario sul simbolo di fiamma minima . Per regolare la portata della fiamma ruotare la manopola sulla zona tra il massimo e il minimo . Lo spegnimento del bruciatore avviene riportando la manopola in posizione .

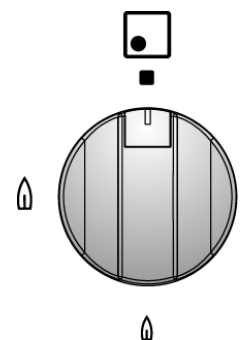

#### DISPOSIZIONE DEI BRUCIATORI – Descrizione dei simboli

- |  |                     |  |                   |
|--|---------------------|--|-------------------|
|  | ANTERIORE SINISTRO  |  | ANTERIORE DESTRO  |
|  | POSTERIORE SINISTRO |  | POSTERIORE DESTRO |
|  | CENTRALE            |  |                   |
|  | CENTRALE ANTERIORE  |  |                   |
|  | CENTRALE POSTERIORE |  |                   |



### DESCRIZIONE MANOPOLA CONTAMINUTI

Per caricare la suoneria occorre ruotare a fondo la manopola in senso orario; è possibile impostare il tempo desiderato fino ad un massimo di **60 min.** Trascorso il tempo fissato entrerà in funzione una breve suoneria.

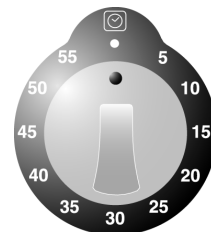

### DESCRIZIONE MANOPOLA DEL PIANO AD INDUZIONE

Il piano ad induzione è dotato di manopole di controllo del livello di potenza. Per selezionare un diverso livello di potenza, ruotare la manopola di comando sul valore desiderato (**1 - 9 e P**). Il valore "**P**" è la massima potenza applicabile su ogni singolo elemento radiante.



*Ruotare la manopola per impostare il valore di potenza desiderato (vedere tabella al paragrafo "7.3"). Ruotando la manopola verrà visualizzato, sul relativo display, l'effettivo livello di potenza desiderato, mentre quello selezionato con la manopola è solo indicativo.*

### DISPOSIZIONE DEGLI ELEMENTI RADIANTI – Descrizione dei simboli



POSTERIORE SINISTRO



POSTERIORE DESTRO



ANTERIORE SINISTRO



ANTERIORE DESTRO



CENTRALE

Tutti i comandi degli elementi radianti sono riuniti sul pannello frontale e sul piano ad induzione sono visibili i relativi display.

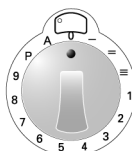
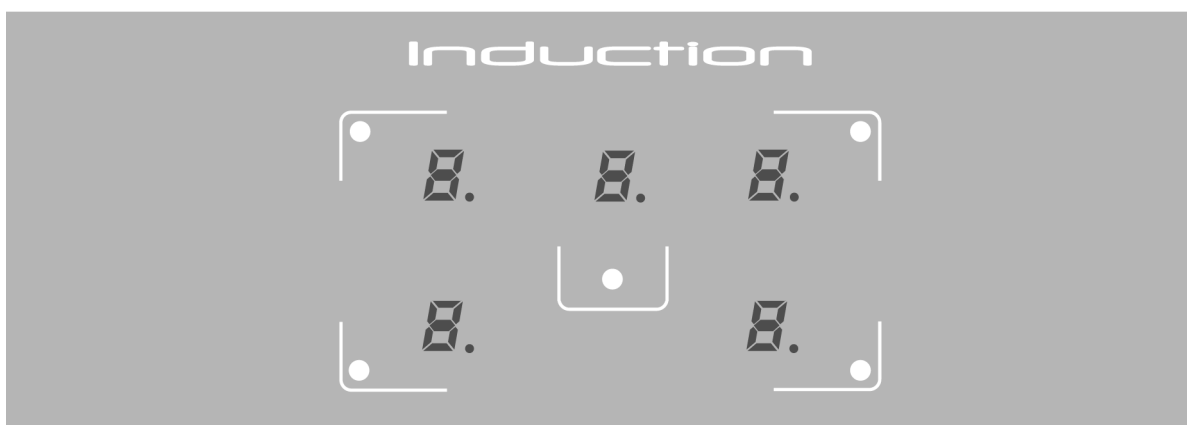





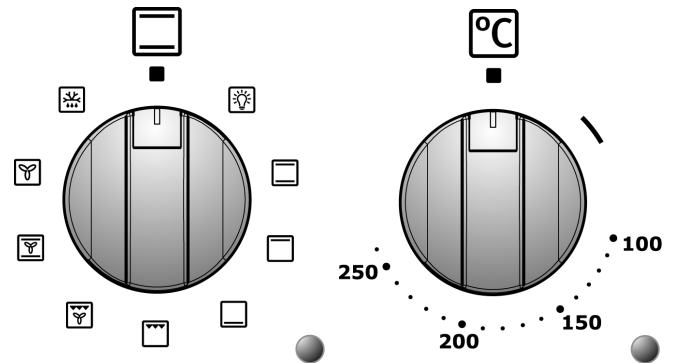

## DESCRIZIONE MANOPOLE DEL FORNO ELETTRICO

Il forno elettrico è comandato da **due manopole**: manopola di **selezione funzione** e manopola **termostato**. Esse consentono di scegliere il tipo di riscaldamento più idoneo alle diverse esigenze di cottura, inserendo in modo appropriato gli elementi riscaldanti e regolando la temperatura sul valore desiderato.



La posizione  della manopola termostato mette in funzione la ventola centrifuga del forno.

Sotto le manopole del forno sono presenti due lampade spia: la **spia verde** indica la messa in funzione del forno; la **spia arancione** indica il raggiungimento della temperatura preimpostata. Le successive accensioni e spegnimenti della **spia arancione** indicano l'intervento automatico del riscaldamento al fine di mantenere la temperatura all'interno del forno al livello impostato con la manopola termostato.

Il forno è dotato di una **lampada di illuminazione interna**. Durante il funzionamento la lampada è sempre accesa: volendola utilizzare a forno spento, per le normali operazioni di pulizia, ruotare la manopola di selezione funzione sul simbolo .

## DESCRIZIONE DEI SIMBOLI DELLA MANOPOLA DI SELEZIONE FUNZIONE



ACCENSIONE DELLA LAMPADA INTERNA DEL FORNO



ELEMENTI RISCALDANTI SUPERIORE E INFERIORE – ECO (vedere paragrafo 9.3.1" a pag. 54).



ELEMENTO RISCALDANTE SUPERIORE



ELEMENTO RISCALDANTE INFERIORE



ELEMENTO GRILL



ELEMENTO GRILL-VENTILATORE



ELEMENTI RISCALDANTI SUPERIORE E INFERIORE – VENTILATORE



ELEMENTO RISCALDANTE-CONVEZIONE



SCONGELAMENTO



### DESCRIZIONE MANOPOLA DEL FORNO ELETTRICO AUSILIARIO

Alcuni modelli di cucina sono dotati di un forno elettrico ausiliario a convezione naturale, comandato da una sola manopola. Posizionando la manopola in corrispondenza del valore di temperatura richiesto entreranno in funzione le due resistenze inferiore e superiore. E' possibile utilizzare una delle funzioni di riscaldamento descritte in tabella, ma in questo caso la temperatura di riscaldamento della resistenza prescelta verrà automaticamente impostata al valore **MAX**.

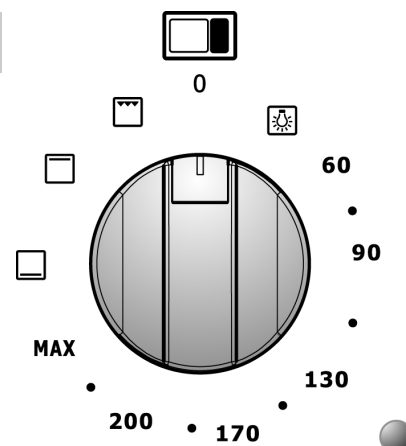

Sotto la manopola del forno ausiliario è presente una lampada **spia arancione** che indica il raggiungimento della temperatura preimpostata. Le successive accensioni e spegnimenti della **spia arancione** indicano l'intervento automatico del riscaldamento al fine di mantenere la temperatura all'interno del forno ausiliario al livello impostato con la manopola di comando.

Il forno ausiliario è dotato di una **lampada di illuminazione interna**. Durante il funzionamento la lampada è sempre accesa: volendola utilizzare a forno spento, per le normali operazioni di pulizia, ruotare la manopola di selezione funzione sul simbolo .

### DESCRIZIONE DEI SIMBOLI DELLA MANOPOLA DEL FORNO ELETTRICO AUSILIARIO



ACCENSIONE DELLA  
LAMPADA INTERNA DEL FORNO

60÷MAX

ELEMENTO RISCALDANTE  
INFERIORE E SUPERIORE



ELEMENTO RISCALDANTE  
INFERIORE



ELEMENTO RISCALDANTE  
SUPERIORE



ELEMENTO GRILL + GIRARROSTO



## DESCRIZIONE MANOPOLA DEL FORNO GRILL SUPERIORE

Il forno elettrico, con funzione di grill a convezione naturale, è comandato da una sola manopola. Posizionando la manopola in corrispondenza del valore di temperatura richiesto entreranno in funzione le due resistenze inferiore e superiore. E' possibile utilizzare una delle funzioni di riscaldamento descritte in tabella, ma in questo caso la temperatura di riscaldamento della resistenza prescelta verrà automaticamente impostata al valore **MAX**.

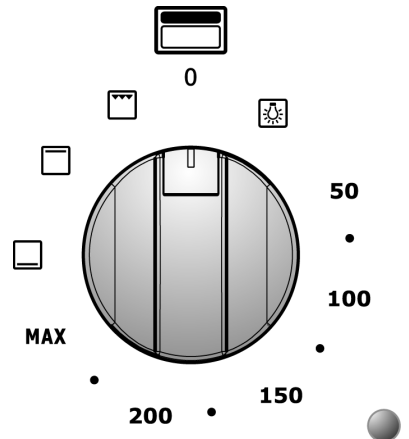

Sotto la manopola del forno grill è presente una lampada **spia arancione** che indica il raggiungimento della temperatura preimpostata. Le successive accensioni e spegnimenti della **spia arancione** indicano l'intervento automatico del riscaldamento al fine di mantenere la temperatura all'interno del forno grill al livello impostato con la manopola di comando.

Il forno grill è dotato di una **lampada di illuminazione interna**. Durante il funzionamento la lampada è sempre accesa: volendola utilizzare a forno spento, per le normali operazioni di pulizia, ruotare la manopola sul simbolo .

## DESCRIZIONE DEI SIMBOLI



ACCENSIONE DELLA LAMPADA INTERNA DEL FORNO

**50÷MAX** ELEMENTO RISCALDANTE INFERIORE E SUPERIORE



ELEMENTO RISCALDANTE INFERIORE



ELEMENTO RISCALDANTE SUPERIORE



ELEMENTO GRILL

## DESCRIZIONE MANOPOLA DEL FORNO VENTILATO INFERIORE

Il forno elettrico ventilato è comandato da una sola manopola. Essa consente di scegliere la temperatura più idonea alle diverse esigenze di cottura impostandola sul valore desiderato (da **50°C** a **MAX**).

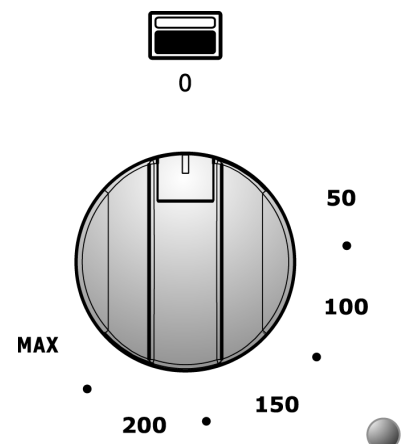

Sotto la manopola del forno ventilato è presente una lampada **spia arancione** che indica il raggiungimento della temperatura preimpostata. Le successive accensioni e spegnimenti della **spia arancione** indicano l'intervento automatico del riscaldamento al fine di mantenere la temperatura all'interno del forno ventilato al livello impostato con la manopola di comando.

Il forno è dotato di una **lampada di illuminazione interna**. Durante il funzionamento la lampada è sempre accesa.



### USO E PROGRAMMAZIONE DELL'OROLOGIO DIGITALE FORNI "TOUCH SCREEN"

L'orologio digitale consente di programmare l'accensione e lo spegnimento **automatico** del forno.



- TASTO DECREMENTO VALORE

☺ TASTO MODE

+ TASTO INCREMENTO VALORE



*Questo programmatore funziona con il principio "touch screen"; appoggiare la falange del dito sul tasto per **alcuni secondi** per ottenere l'attivazione del tasto.*

#### PRIMA ACCENSIONE ED IMPOSTAZIONE DELL'ORA

Alla prima accensione o dopo una interruzione di corrente il display visualizza **0:00** e la scritta **AUTO** lampeggianti. Toccare il tasto ☺ "**Mode**" fino ad interrompere il lampeggio ed agire sui tasti + / - per **impostare l'ora** (mantenendo il dito sui tasti + / - si attiva la funzione scorrimento veloce).

Per reimpostare l'ora in condizioni di funzionamento normali, quando cioè l'orologio è già acceso, toccare contemporaneamente i due tasti + / - per **almeno due secondi** per entrare nella funzione di impostazione dell'ora.

#### UTILIZZO MANUALE



*Questa funzione serve per usare il forno senza alcuna programmazione.*

E' sempre possibile passare da una funzione programmata alla funzione "**Manuale**" toccando il tasto ☺ "**Mode**"; scegliere la funzione "**Manuale**" se non si desidera utilizzare programmi di cottura.

#### PROGRAMMAZIONE DEL CONTAMINUTI



*Questa funzione serve per avere un allarme sonoro dopo un tempo prefissato, senza interferire con il funzionamento del forno.*

L'orologio digitale può essere utilizzato anche come **contaminuti**:

- toccare il tasto ☺ "**Mode**" per **almeno 2 secondi** per entrare nel menù di programmazione, comparirà il simbolo ⚠ lampeggiante;
- agire sui tasti + / - per impostare il tempo desiderato ed il display mostrerà il tempo residuo. Il contaminuti parte automaticamente ed il simbolo ⚠ smetterà di lampeggiare. Al raggiungimento del tempo programmato verrà emesso un allarme acustico per **7 minuti** ed il simbolo ⚠ lampeggerà;
- toccare un tasto qualunque per interrompere il segnale acustico o il tasto ☺ "**Mode**" per cancellare il programma.



## PROGRAMMAZIONE DELLA DURATA DI COTTURA

*Questa funzione consente di programmare la durata di cottura per spegnere automaticamente il forno al termine della cottura.*

- Impostare la funzione di cottura prescelta e la temperatura agendo sulle apposite manopole di controllo;
- toccare il tasto ☺ **"Mode"** per entrare nel menù di programmazione, toccandolo nuovamente appare il messaggio **"Dur"**;
- agire sui tasti **+ / -** per impostare la **durata di cottura**. Il messaggio **"Auto"** lampeggia per tutta la durata della fase di programmazione. Dopo **7 secondi** il programma di cottura parte e si accende il simbolo 🔊 mentre il messaggio **"Auto"** cessa di lampeggiare.  
Al termine del tempo di cottura programmato verrà emesso un allarme acustico per **7 minuti**, sul display lampeggerà il simbolo **AUTO** e si spegnerà il simbolo 🔊 **spegnendo automaticamente** il forno;
- toccare un tasto qualunque per interrompere il segnale acustico o il tasto ☺ **"Mode"** per cancellare il programma.



## PROGRAMMAZIONE DELLA DURATA DI COTTURA E DI FINE COTTURA

*Questa funzione serve a programmare l'accensione del forno ad un'ora prefissata ed il suo spegnimento automatico al termine della cottura.*

- Impostare la funzione di cottura prescelta e la temperatura agendo sulle apposite manopole di controllo;
- toccare il tasto ☺ **"Mode"** per entrare nel menù di programmazione, toccandolo nuovamente appare il messaggio **"Dur"**;
- agire sui tasti **+ / -** per impostare la **durata di cottura**;
- toccando il tasto ☺ **"Mode"** appare il messaggio **"end"**, agire sui tasti **+ / -** per impostare l'ora di **fine cottura**.  
Il messaggio **"Auto"** lampeggia per tutta la durata della fase di programmazione. Dopo **7 secondi** il programma esce dal menù di programmazione ed il messaggio **"Auto"** cessa di lampeggiare. Al raggiungimento dell'ora di **inizio cottura** sul display comparirà il simbolo 🔊 **accendendo automaticamente** il forno.  
Al termine del tempo di cottura programmato verrà emesso un allarme acustico per **7 minuti**, sul display lampeggerà il simbolo **AUTO** e si spegnerà il simbolo 🔊 **spegnendo automaticamente** il forno;
- toccare un tasto qualunque per interrompere il segnale acustico o il tasto ☺ **"Mode"** per cancellare il programma.

## SUONERIA

Al termine di ogni funzione preimpostata viene emesso un segnale acustico che si spegne automaticamente dopo **7 minuti**; toccare il tasto ☺ **"Mode"** se si desidera interrompere immediatamente il segnale acustico.

E' possibile scegliere tra 3 diversi tipi di segnale acustico; per modificarlo toccare contemporaneamente i tasti **+ / -** poi toccare il tasto ☺ **"Mode"** fino al comparire della dicitura **"Tone"** sul display, scegliere il tono preferito toccando il tasto **-**.



## USO E PROGRAMMAZIONE DELL'OROLOGIO DIGITALE ANALOGICO FORNI

L'orologio digitale consente di programmare l'accensione e lo spegnimento **automatico** del forno.



	TASTO CONTAMINUTI
	TASTO FINE COTTURA
	TASTO REGOLAZIONE ORARIO E RESET
	TASTO DECREMENTO VALORE
	TASTO INCREMENTO VALORE

### PRIMA ACCENSIONE ED IMPOSTAZIONE DELL'ORA

Alla prima accensione o dopo una interruzione di corrente il display lampeggia. Premere il tasto per interrompere il lampeggio ed agire sui tasti per **impostare l'ora** (mantenendo il dito sui tasti si attiva la funzione scorrimento veloce).

### UTILIZZO MANUALE



*Questa funzione serve per usare il forno senza alcuna programmazione.*

E' sempre possibile passare da una funzione programmata alla funzione **"Manuale"** premendo il tasto ; scegliere la funzione **"Manuale"** se non si desidera utilizzare programmi di cottura.

### PROGRAMMAZIONE DEL CONTAMINUTI



*Questa funzione serve per avere un allarme sonoro dopo un tempo prefissato, senza interferire con il funzionamento del forno.*

L'orologio digitale analogico può essere utilizzato anche come **contaminuti**:

- premere il tasto , il display si illumina come mostrato in **Fig. 1**;
- agire sui tasti per impostare il tempo desiderato, il display illuminerà **un segmento** per ogni minuto impostato (in **Fig. 2** sono rappresentati 10 minuti di cottura).  
Il contaminuti parte automaticamente ed il simbolo smetterà di lampeggiare. Dopo pochi secondi il display torna in funzione orologio;
- premere per visualizzare il tempo residuo. Al raggiungimento del tempo programmato verrà emesso un allarme acustico per **7 minuti** ed il simbolo lampeggerà;
- premere il tasto per resettare il programma.



Fig. 1



Fig. 2



## PROGRAMMAZIONE DELLA DURATA DI COTTURA

*Questa funzione consente di programmare la durata di cottura per spegnere automaticamente il forno al termine della cottura.*





- Impostare la funzione di cottura prescelta e la temperatura agendo sulle apposite manopole di controllo;
- premere il tasto  per entrare nel menù di programmazione, il display si illuminerà come mostrato in **Fig. 3**;
- agire sui tasti **+/-** per impostare la **durata di cottura**, ad ogni pressione del tasto **+** si aggiungerà **un minuto** di cottura ed ogni **dodici minuti** si illuminerà **un segmento interno** (**Fig. 4**). Dopo **7 secondi** il programma di cottura parte e si accende il simbolo . Al termine del tempo di cottura programmato verrà emesso un allarme acustico per **7 minuti**, il simbolo  ed i numeri del quadrante inizieranno a lampeggiare **spegnendo automaticamente** il forno;
- premere un tasto qualunque per interrompere il segnale acustico o il tasto  per cancellare il programma.



Fig. 3









Fig. 4

## PROGRAMMAZIONE DELLA DURATA DI COTTURA E DI FINE COTTURA

*Questa funzione serve a programmare l'accensione del forno ad un'ora prefissata ed il suo spegnimento automatico al termine della cottura.*

Impostare la funzione di cottura prescelta e la temperatura agendo sulle apposite manopole di controllo.

Oltre ad impostare la durata della cottura, definire anche l'ora di accensione del forno:

- premere il tasto  per entrare nel menù di programmazione, il display si illuminerà come mostrato in **Fig. 3** e si accende il simbolo ;
- agire sui tasti **+/-** per impostare la **durata di cottura**, ad ogni pressione del tasto **+** si aggiungerà **un minuto** di cottura ed ogni **dodici minuti** si illuminerà **un segmento interno** (**Fig. 4**);
- premere nuovamente il tasto  ed agire sui tasti **+/-** per definire l'orario di **fine cottura** (orario di fine cottura meno durata di cottura = orario di inizio cottura), si accende il simbolo . Dopo **7 secondi** il display visualizzerà l'orario corrente mostrando l'ora di **inizio cottura** e la **durata di cottura** mediante l'illuminazione dei **segmenti interni** che resteranno **fissi** fino all'inizio della cottura e **lampeggeranno** per tutto il tempo di durata della cottura. All'ora impostata il forno si **accenderà automaticamente**; al termine del tempo di cottura programmato verrà emesso un allarme acustico per **7 minuti**, i simboli   ed i numeri del quadrante inizieranno a lampeggiare **spegnendo automaticamente** il forno;
- premere un tasto qualunque per interrompere il segnale acustico o il tasto  per cancellare il programma.

In **Fig. 5** è riportato un esempio di programmazione: l'ora corrente è 7:06, l'inizio cottura è programmato per le 8 e il termine alle 9.

Quando saranno le 8 i **segmenti interni** compresi tra 8 e 9 cominceranno a lampeggiare e resterà fissa la **lancetta** delle ore.





Fig. 5







### SUONERIA



Al termine di ogni funzione preimpostata viene emesso un segnale acustico che si spegne automaticamente dopo **7 minuti**; premere il tasto  se si desidera interrompere immediatamente il segnale acustico.

E' possibile scegliere tra 7 diversi tipi di segnale acustico; per modificarlo premere per **almeno 7 secondi** il tasto , ad ogni ulteriore pressione del tasto  il tono cambierà.

### LUMINOSITA'

E' possibile variare la luminosità dell'orologio; premere contemporaneamente per **almeno 5 secondi** i tasti  e  ed agire poi sui tasti  /  per variare la luminosità del quadrante.

### GRAFICA

E' possibile modificare la grafica dell'orologio; premere contemporaneamente i tasti  e  ed agire sul tasto  per visualizzare e scegliere la grafica preferita.





## USO E PROGRAMMAZIONE DELL'OROLOGIO ELETTRONICO ANALOGICO DEL FORNO (CON MANOPOLA PUSH)

L'orologio elettronico visualizza l'orario tramite **lancette** analogiche e controlla il funzionamento del forno tramite **manopola push** e **4 LED** di indicazione.

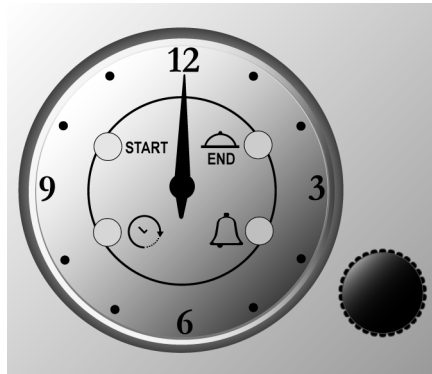

● START

LED INIZIO COTTURA

● ⌚

LED REGOLAZIONE DELL'ORA

● ⌚

LED FINE COTTURA

● 🔔

LED ALLARME SONORO / "MINUTE MINDER"



Agendo sulla **manopola push** è possibile regolare l'orario, programmare l'ora di inizio e fine cottura, impostare l'allarme sonoro (da modalità contaminuti "Minute Minder") e avviare/arrestare la cottura in modalità manuale.

### REGOLAZIONE DELL'ORA

Procedere come segue:

- **premere** brevemente **per 4 volte la manopola push** fino ad ottenere il lampeggio del LED ⌚;
- **ruotare la manopola push**, in senso orario o antiorario, per incrementare o decrementare l'ora; la **lancetta dei minuti** si muoverà a passi di **1 minuto** in senso orario o antiorario.



L'orologio uscirà **automaticamente** dalla modalità di regolazione dell'ora **trascorsi 10 secondi** dall'ultima rotazione della **manopola push**.

### COTTURA IN MODALITÀ MANUALE



**Per utilizzare i forni senza alcuna programmazione dell'orologio elettronico.**

Quando l'orologio elettronico è **disattivato** è possibile usare i forni semplicemente agendo sulle **apposite** manopole di controllo (vedere i relativi paragrafi a pag. 25 e 26).

### PROGRAMMAZIONE DELL'ORA DI FINE COTTURA



**Dopo la programmazione dell'ora di fine cottura, il forno si accenderà immediatamente, spegnendosi automaticamente all'ora programmata.**

Procedere come segue:

- **premere** brevemente **per 2 volte la manopola push** fino ad ottenere il lampeggio del LED ⌚;
- **ruotare la manopola push**, in senso orario o antiorario, per incrementare o decrementare il tempo di cottura; la **lancetta dei minuti** si muoverà a passi di **1 minuto** in senso orario o antiorario. Il lampeggio del LED ⌚ continuerà per **10 secondi** dall'ultima rotazione della **manopola push**.



Confermare il programma **premendo la manopola push** (tempo di programmazione minimo: **1 minuto di cottura**).

- Verrà **automaticamente attivato** un allarme sonoro.

Il forno si accenderà immediatamente e si spegnerà **automaticamente** quando l'ora di **fine cottura** impostata sarà **uguale** all'ora corrente.



Per visualizzare il programma impostato **premere e rilasciare brevemente la manopola push** (le lancette e i LED visualizzeranno il programma impostato).

- Al termine della cottura il LED  **lampeggerà** e l'allarme emetterà un segnale acustico per **1 minuto** (per disattivarlo **premere la manopola push**).





Per **annullare** il programma prima del termine della cottura **premere la manopola push per 3 secondi**; il programma verrà annullato e l'orologio elettronico ritornerà in modalità cottura manuale.

#### PROGRAMMAZIONE DELL'ORA DI INIZIO E FINE COTTURA





La **programmazione dell'ora di inizio cottura** permette di **iniziare e terminare la cottura automaticamente in base alla programmazione**.

Per programmare l'ora di **inizio cottura** procedere come segue:

- **premere brevemente per 1 volta la manopola push** fino ad ottenere il **lampeggio** del LED .
- **ruotare la manopola push**, in senso orario o antiorario, per incrementare o decrementare l'ora di inizio cottura; la **lancetta dei minuti** si muoverà a passi di **1 minuto** in senso orario o antiorario. Il **lampeggio** del LED  continuerà per **10 secondi** dall'ultima rotazione della **manopola push**.



**Se entro 10 secondi non verrà ruotata o premuta la manopola push**, le lancette ritorneranno automaticamente a visualizzare l'orario corrente ed il **programma verrà annullato**.

- **Premendo la manopola push** verrà memorizzata l'ora di **inizio cottura** (LED  acceso in modo **fisso**) purché sia stato programmato **almeno 1 minuto di ritardo** e che si proceda all'impostazione dell'ora di **fine cottura\*** (il LED  da spento inizierà a **lampeggiare**).

Il forno si accenderà **automaticamente** quando l'ora di **inizio cottura** impostata sarà **uguale** all'ora corrente.



*\*Per la **programmazione dell'ora di fine cottura** seguire la procedura descritta al paragrafo precedente a pag. 33.*



## PROGRAMMAZIONE ALLARME

*La programmazione dell'allarme sonoro permette di ottenere una segnalazione acustica al termine del programma di cottura, oppure, al termine di un tempo impostato senza che sia stata attivata alcuna cottura (da modalità contaminuti "Minute Minder").*

All'avvio di un programma con ora di **inizio cottura** e ora di **fine cottura** attivati:

- l'allarme sonoro **si attiva automaticamente** (LED  acceso). Per disattivarlo premere la **manopola push** al termine della programmazione dell'ora di **fine cottura**.

Per impostare un allarme sonoro **senza attivare alcuna cottura** (da modalità contaminuti "Minute Minder") procedere come segue:

- **premere** brevemente **per 3 volte la manopola push** fino ad ottenere il lampeggio del LED .
- **ruotare la manopola push** in senso orario o antiorario seguendo la stessa procedura descritta al paragrafo "**Programmazione dell'ora di fine cottura**" a pag. 33.



*La modalità contaminuti "Minute Minder" è utilizzabile soltanto quando **non c'è alcun programma di cottura attivato**.*



## 6. Uso del piano di cottura

Assicurarsi che le corone spartifiamma, i cappellotti e le griglie siano montati in modo corretto.



Durante il normale funzionamento l'apparecchio si riscalderà notevolmente: occorrerà pertanto usare le dovute cautele. **Non lasciare avvicinare i bambini.** Sorvegliare il piano di cottura per tutto il tempo di funzionamento.

### 6.1 Accensione dei bruciatori



Tutte le manopole dei bruciatori di piano riportano i seguenti simboli:

- rubinetto chiuso
- 🔥 fiamma massima
- 🔥 fiamma minima

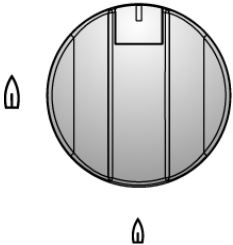

La posizione di fiamma minima si trova al termine della rotazione antioraria della manopola. Tutte le posizioni intermedie andranno scelte tra la fiamma massima e minima, **mai tra il massimo e la chiusura.**

*Utilizzo del bruciatore con spartifiamma a doppia corona: se durante l'utilizzo si dovesse osservare, tra la corona centrale e quella esterna del bruciatore, un mutamento nella consistenza della fiamma e il caratteristico sbuffo, ciò è dovuto alla continua potenza richiesta da questo tipo di bruciatore e va considerata condizione normale di funzionamento.*

#### 6.1.1 Accensione elettrica (one-touch)

I bruciatori di piano sono dotati di sistema di accensione "one-touch". Per accendere uno dei bruciatori, premere la manopola corrispondente al bruciatore prescelto e ruotarla in senso antiorario fino alla posizione di minimo 🔥. Mantenendo premuta la manopola si attiverà il sistema di accensione automatica del bruciatore. Dopo l'accensione del bruciatore, mantenere premuta la manopola per circa **10 secondi**, in modo tale da consentire l'apertura della valvola di sicurezza. In mancanza di corrente elettrica, il bruciatore potrà essere acceso anche con un fiammifero (vedere paragrafo "6.1.2 Accensione manuale").

*Se il bruciatore dovesse spegnersi accidentalmente, interverrà la termocoppia di sicurezza a bloccare l'uscita del gas, anche a rubinetto aperto.*



*Il dispositivo non deve essere azionato per più di **15 secondi**. Se allo scadere di questo tempo il bruciatore non si è ancora acceso, cessare di agire sul dispositivo, arieggiare l'ambiente e **attendete 1 minuto** prima di effettuare un nuovo tentativo di accensione. In caso di spegnimento fortuito della fiamma del bruciatore, chiudere la manopola di comando e non tentare alcuna riaccensione del bruciatore per almeno **1 minuto**.*

#### 6.1.2 Accensione manuale

Per accendere uno dei bruciatori, avvicinare un fiammifero acceso al bruciatore, premere la manopola corrispondente al bruciatore prescelto e ruotarla in senso antiorario fino alla posizione di minimo 🔥. Rilasciare la manopola.

### 6.2 Spegnimento dei bruciatori

Al termine della cottura riportare la manopola sulla posizione ■.



## 7. Uso del piano di cottura ad induzione

Il piano è dotato di un generatore radiante per ogni zona di cottura. Ogni generatore posto sotto la superficie di cottura in vetroceramica origina un campo elettromagnetico che induce una corrente termica sulla base della pentola.

Nella cottura ad induzione il calore non viene trasmesso da una fonte di calore, ma creato dalle correnti induttive direttamente all'interno del recipiente.



*Vantaggi del piano di cottura ad induzione:*

- *Risparmio energetico grazie alla trasmissione diretta dell'energia alla pentola rispetto alla tradizionale cottura elettrica e gas.*
- *Maggiore sicurezza grazie alla trasmissione di energia solo al recipiente appoggiato sul piano di cottura.*
- *Elevato rendimento nella trasmissione di energia dalla zona di cottura ad induzione alla base della pentola.*
- *Rapida velocità di riscaldamento.*
- *Ridotto pericolo di bruciature, poiché la superficie di cottura viene riscaldata solo dalla base della pentola.*
- *I cibi traboccati non si attaccano alla superficie del piano.*

### 7.1 Avvertenze generali

Rimuovere tutte le etichette adesive ed eventuali residui di colla dalla superficie in vetro del piano.

Prima di collegare l'apparecchio alla rete di alimentazione elettrica accertarsi di averlo lasciato per **almeno 2 ore a temperatura ambiente**.



I portatori di pacemaker o di altri dispositivi simili devono assicurarsi che il funzionamento dei loro apparecchi non sia pregiudicato dal campo induttivo, la cui gamma di frequenza è compresa **tra 20 e 50 kHz**.

Evitare di indossare oggetti metallici e monili a diretto contatto con il corpo. Questi, entrando nel campo radiante del piano a induzione, possono surriscaldarsi con pericolo di ustioni. Con metalli non magnetizzabili (es. oro o argento), non si corre questo rischio.

Gli oggetti muniti di banda magnetica (carte di credito, tessere, floppy disc, ecc.) non devono essere posizionati vicino all'apparecchio quando questo è acceso.

Non riscaldare scatolame o contenitori chiusi. Durante la cottura si possono generare sovrappressioni all'interno dei contenitori con pericoli di scoppio.

Non appoggiare oggetti metallici come stoviglie o posate sulla superficie del piano di cottura ad induzione perchè potrebbero surriscaldarsi. Pericolo di scottature.

Per evitare surriscaldamenti e bruciature l'apparecchio non va in nessun caso ricoperto con panni o teli protettivi.

Non utilizzare la superficie in vetro del piano come zona di appoggio o di lavoro.

Verificare che i cablaggi di altri apparecchi, fissi o mobili, non vengano mai a contatto con la superficie in vetro dell'apparecchio.



Eventuali guasti all'apparecchio causati dall'utilizzo di pentole non idonee alla cottura ad induzione, oppure, di accessori rimovibili, posti tra la pentola e l'elemento radiante, fanno **decadere la garanzia**. **Il costruttore non può essere considerato responsabile per qualsiasi danno al piano di cottura o danni correlati causati da un utilizzo non corretto.**



## 7.2 Distribuzione automatica della potenza radiante

La potenza massima applicabile viene distribuita tra gli elementi radianti attivi, l'ultimo livello di potenza impostato ha la priorità sulle precedenti impostazioni degli altri elementi radianti.

La distribuzione automatica avviene tra i tre elementi radianti di sinistra (A) e i due di destra (B).

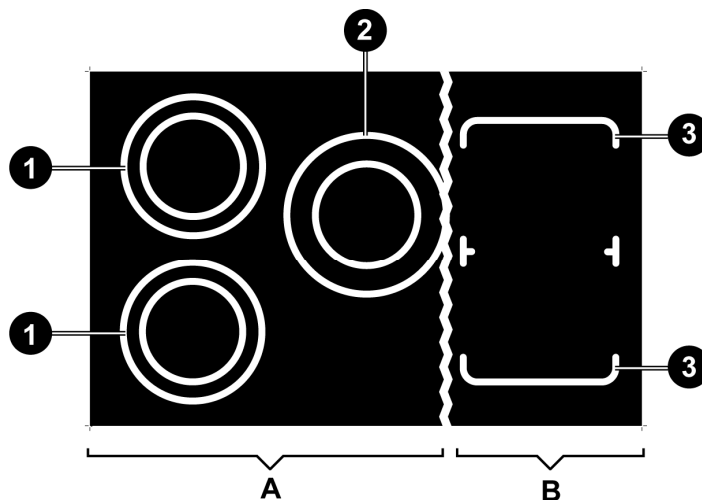

ELEMENTO RADIANTE	A		B
	1	2	3
POTENZA (W)	1850	2300	2100
POTENZA CON FUNZIONE "BOOSTER" (W) (rif. paragrafo "7.6.3")	3000	3700	3700
TOTALE POTENZA MASSIMA EROGABILE (W)	3700		3700

LIVELLO DI POTENZA SELEZIONATO	1	2	3	4	5	6	7	8	9
% POTENZA EROGATA	3	6.5	11	15.5	19	31.5	45	64.5	100

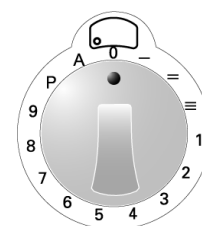

Utilizzando contemporaneamente più elementi radianti potrebbe accadere che l'ultimo elemento attivato mantenga il valore impostato a discapito degli altri elementi impostati precedentemente, i quali potrebbero risentire effettivamente di una **riduzione di potenza**. Infatti, attivando l'ultimo elemento radiante, i valori sui display degli altri elementi, precedentemente impostati, inizieranno a **lampeggiare** mostrando **automaticamente** il nuovo valore di potenza **inferiore** erogata oppure il valore **0**.

Nel momento in cui il valore del riscaldamento di un qualsiasi elemento radiante venisse **ridotto manualmente**, la differenza di potenza verrà ridistribuita tra gli elementi restanti.



*Dato che la cottura proseguirà con nuovi valori di potenza, automaticamente reimposti, occorrerà tenerne conto in funzione del tipo di vivande.*



### 7.3 Tabella d'uso del regolatore di energia

Nella seguente tabella sono riportati i valori di potenza che posso essere impostati e in corrispondenza di ognuno è indicato il tipo di pietanza che si può ottenere. I valori possono variare a seconda della quantità di vivande e del gusto personale.

**i**

Ruotare la manopola per impostare il valore di potenza desiderato. Ruotando la manopola verrà visualizzato, sul relativo display, l'effettivo livello di potenza desiderato, mentre quello selezionato con la manopola è solo indicativo.

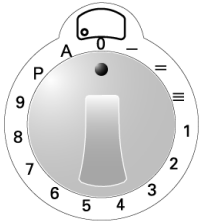

1 – 2	Per riscaldare vivande, mantenere in ebollizione piccole quantità d'acqua, per sbattere salse di tuorlo d'uovo o burro.
3 – 5	Per la cottura di vivande solide e liquide, mantenere in ebollizione acqua, scongelamento di surgelati, frittate di 2-3 uova, pietanze frutta e verdura, cotture varie.
6 – 8	Cottura di carni, pesci e verdure in umido, pietanze con più o meno acqua, preparazione di marmellate, ecc.
9	Arrosti di carne o pesci, bistecche, fegato, rosolatura di carni e pesci, uova, ecc.
P	Friggere a bagno d'olio patate ecc., portare velocemente in ebollizione l'acqua.

### 7.4 Prima accensione del piano ad induzione

**i**

Pulire l'apparecchio con un panno umido e asciugarlo accuratamente.  
Non utilizzare detergenti che potrebbero causare colorazioni anomale del vetro.

Al momento della prima accensione i display di tutti gli elementi radianti si **illumineranno contemporaneamente** visualizzando i simboli  come mostrato in figura; i display si spegneranno subito dopo senza emettere alcun segnale acustico.

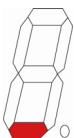
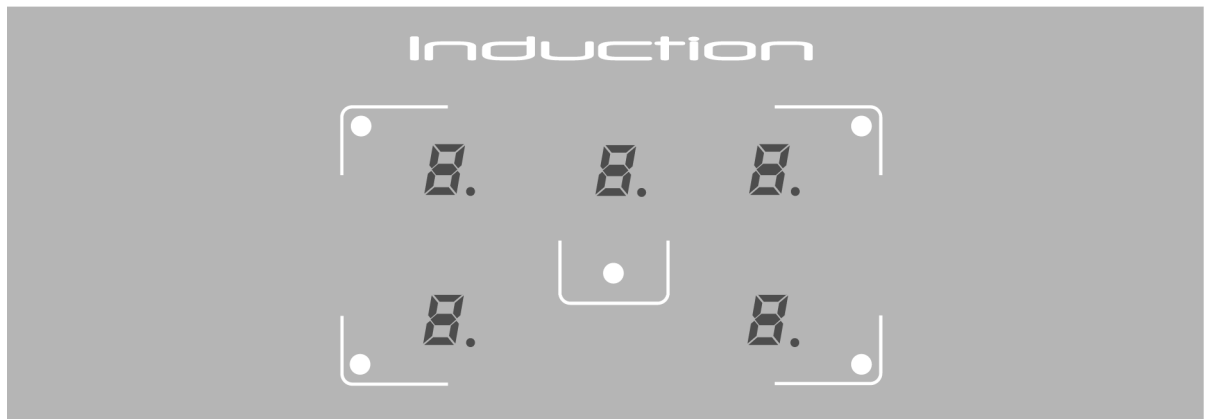

Se al momento della prima accensione una o più manopole **non** si trovassero sulla posizione "0", i relativi display si illumineranno regolarmente, ma l'elemento radiante **non entrerà in funzione**.

Ruotando la manopola comparirà, sul relativo display, il simbolo mostrato nella figura a fianco, che segnala il **mancato funzionamento** dell'elemento radiante. L'elemento potrà entrare in funzione solo dopo che la manopola sarà stata riportata sulla posizione "0" e impostato un nuovo valore di potenza desiderato.

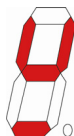



### 7.5 Riconoscimento pentola

Un sensore elettronico rileva la **presenza** o la **manca** della pentola sull'elemento radiante, se il tipo di pentola è **inadeguata** alla cottura per induzione magnetica (vedere paragrafo "7.5.1") oppure se la pentola è **troppo piccola** (vedere tabella "DIAMETRO MINIMO" a pag. 40) verrà visualizzato il simbolo mostrato nella figura a fianco.



Se durante la cottura una pentola venisse **rimossa** dall'elemento radiante **senza** aver riportato la relativa manopola sulla posizione "0", il valore della potenza, precedentemente impostato e visualizzato sul relativo display, verrà **sostituito** automaticamente dal simbolo .

Se la pentola verrà **riposizionata** correttamente sull'elemento radiante, il simbolo  si spegnerà e la cottura riprenderà normalmente; diversamente, **dopo 10 minuti**, il simbolo si spegnerà ugualmente, ma per poter riutilizzare l'elemento radiante si dovrà portare la relativa manopola sulla posizione "0" e reimpostare un nuovo valore di potenza desiderato.

Nel caso in cui una manopola venisse ruotata su una qualsiasi posizione, **prima** di aver posizionato la pentola sull'elemento radiante, sul relativo display comparirà il valore di potenza impostato che verrà però immediatamente **sostituito** dal simbolo  (l'elemento radiante resterà in attesa per **10 minuti**). Se nel frattempo una pentola verrà posizionata correttamente sull'elemento radiante la cottura avrà inizio; diversamente l'elemento radiante non si attiverà e il simbolo  si spegnerà. Per poter riattivare l'elemento radiante si dovrà riportare la relativa manopola sulla posizione "0" e reimpostare un nuovo valore di potenza desiderato.

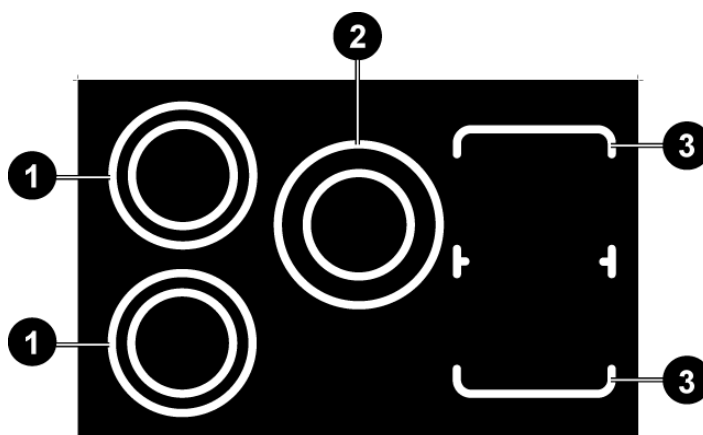
**Limiti nel riconoscimento pentola:** il diametro della base della pentola è segnalato da una circonferenza o perimetro sulla zona di cottura.



	1	2	3
	Ø 200	Ø 230	□ 220
 <b>DIAMETRO MINIMO (mm)</b>	145	180	145





## 7.5.1 Pentole adatte alla cottura ad induzione

In via di massima, i fabbricanti indicano se i recipienti di cottura sono adatti per la cottura ad induzione. Il pittogramma a fianco indica un esempio di idoneità alla cottura ad induzione ed è situato solitamente sul fondo del recipiente.

Utilizzare solo recipienti, con fondi adatti per la cottura ad induzione, perfettamente piatti e lisci.

I recipienti utilizzati per la cottura ad induzione devono essere leghe ferrose o acciai ferritici, avere proprietà magnetiche e un fondo di spessore sufficiente.

Per verificare che la pentola sia adatta è sufficiente avvicinare una calamita al fondo: se questa viene attratta la pentola è adatta per la cottura a induzione. Se non si dispone di una calamita si può mettere nel recipiente una piccola quantità d'acqua, posarlo su una zona di cottura e mettere in funzione il piano.

Alcuni recipienti possono generare rumori se vengono posti su una zona di cottura ad induzione; ciò non significa che il piano ad induzione sia difettoso o che funzioni in modo anomalo.

RECIPIENTI ADATTI	RECIPIENTI INADATTI
<ul style="list-style-type: none"><li>• Recipienti di acciaio ferritico smaltato con fondo spesso.</li><li>• Recipienti in ghisa ferrosa con fondo smaltato.</li><li>• Recipienti in acciaio inox multistrato, acciaio ferritico inossidabile ed alluminio con fondo speciale per cotture a induzione.</li></ul>	<ul style="list-style-type: none"><li>• Recipienti in rame, acciaio inox, alluminio, vetro refrattario, legno, ceramica e terracotta.</li></ul>

## 7.6 Accensione di un elemento radiante



**Prima di attivare un elemento radiante, posizionare sulla relativa circonferenza di cottura una pentola adeguata.**

Ruotando in **senso orario** una qualsiasi manopola verrà emesso un **segnale acustico** e si accenderanno tutti i display; quello corrispondente alla manopola azionata mostrerà il valore di potenza selezionato, mentre sugli altri display verrà visualizzato il valore **0**.

Ruotando una seconda manopola non verrà emesso alcun segnale acustico e verrà visualizzato sul display il valore di potenza impostato per quella manopola.

### 7.6.1 Variazione del livello di potenza

Ogni manopola presenta una scala graduata incrementale in **senso orario** che va da "0" fino al livello "9". La potenza di riscaldamento degli elementi radianti si **incrementa** ruotando in **senso orario** una qualsiasi manopola partendo dalla posizione "0", e si **riduce** ruotando la manopola in **senso antiorario** rispetto alla posizione raggiunta.

La posizione di "default" della manopola è corrispondente al livello "0" (valore **0** sul relativo display).

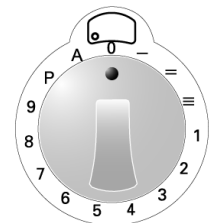

**Ruotare la manopola per impostare il valore di potenza desiderato (vedere tabella al paragrafo "7.3"). Ruotando la manopola verrà visualizzato, sul relativo display, l'effettivo livello di potenza desiderato, mentre quello selezionato con la manopola è solo indicativo.**

Ruotando la manopola, in **senso orario oltre il livello di potenza "9"**, avverrà uno scatto meccanico insieme ad un segnale acustico che abiliterà la funzione "Booster" indicata sul display con il simbolo **P**; **successivamente** riposizionare la manopola sul livello "9" (vedere paragrafo "7.6.3").



### 7.6.2 Funzione riscaldamento rapido

Questa funzione permette di raggiungere più rapidamente il livello di potenza desiderato, ma rimane attiva per un periodo di tempo molto limitato.

Partendo dalla posizione "0" ruotare la manopola in **senso antiorario fino ad ottenere uno scatto meccanico** e mantenerla in tale posizione per **2 secondi**, il display si illuminerà mostrando il simbolo a fianco. Da questo momento si avranno a disposizione **10 secondi** per ruotare la manopola sul livello di potenza desiderato; il display comincerà a lampeggiare **alternando** il simbolo **A** con il nuovo livello di potenza impostato con la manopola.

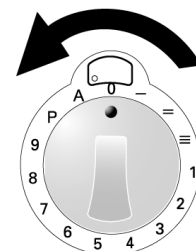

La tabella seguente mostra i tempi di riscaldamento rapido relativamente ai livelli di potenza selezionata.

LIVELLO DI POTENZA SELEZIONATO	1	2	3	4	5	6	7	8	9
DURATA IN SECONDI	48	144	230	312	408	120	168	216	-



### 7.6.3 Funzione "Booster"

Ruotare la manopola in **senso orario oltre il livello di potenza "9" fino ad ottenere uno scatto meccanico** insieme ad un **segnale acustico** (sul display verrà visualizzato il simbolo a fianco); **successivamente** riposizionare la manopola sul livello "9".

La manopola **deve essere correttamente riposizionata sul livello "9"** altrimenti il simbolo **P**, visualizzato sul display, verrà sostituito dal **codice di errore P** che segnala la disattivazione dell'elemento radiante; per ripristinare l'elemento radiante seguire le istruzioni presenti al paragrafo "7.6.9".

La durata massima del riscaldamento, con la funzione "Booster", è di **10 minuti**.

Al termine della durata massima del riscaldamento, il simbolo **P** lampeggerà per alcuni secondi e la potenza verrà automaticamente reimpostata visualizzando sul display il valore **9**.

Con la funzione "Booster" attivata è possibile ripetere **più cicli consecutivi**.

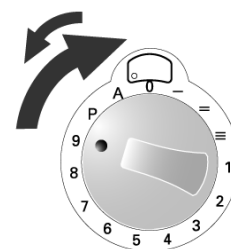



#### 7.6.4 Funzione mantenimento in caldo delle vivande

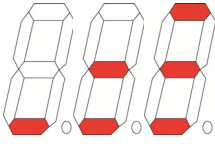

Questa funzione permette di riscaldare a **45°C** il fondo di un recipiente adatto alla cottura ad induzione (vedere paragrafo "7.5.1"), ottenendo all'interno del recipiente una **temperatura costante** (\*); è utile per riscaldare vivande cotte precedentemente, mantenendole in caldo all'interno del recipiente di cottura, ottimizzando in questo modo il consumo energetico. Il tempo massimo di riscaldamento costante erogato è limitato a **120 minuti**.

Ruotare la manopola in **senso orario tra la posizione "0" e il livello di potenza "1"**.

Sul display corrispondente verrà visualizzato in **tre fasi** il simbolo a fianco (la potenza di riscaldamento viene regolata automaticamente).

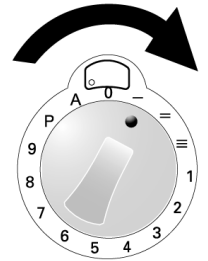

FASE	1	2	3
(*) TEMPERATURA COSTANTE	42°C	70°C	94°C

#### 7.6.5 Funzione "Bridge"

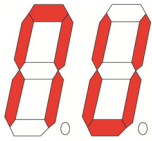

Questa funzione permette di "collegare" i **due elementi radianti di destra** (posteriore e anteriore) come **unica zona di cottura** controllata solamente dalla **seconda manopola di destra**.

Con la funzione "Bridge" attivata non è possibile abbinare la funzione "Booster".

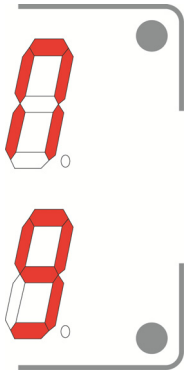

Ruotare **contemporaneamente le ultime due manopole di destra in senso orario** (oltre il livello di potenza "9" fino ad ottenere uno **scatto meccanico** insieme ad un **segnale acustico**) fino alla **posizione "P"** e mantenerle in questa posizione per almeno **2 secondi** (sui display corrispondenti verranno visualizzati i simboli a fianco che segnalano la funzione attivata). Ruotare la **seconda manopola di destra** sul livello di potenza desiderato.

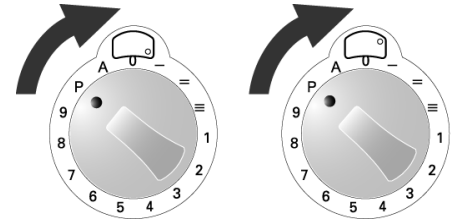

Se durante la cottura una pentola venisse **rimossa** dagli elementi radianti e non riposizionata **entro 10 minuti**, la funzione si **disattiverà automaticamente**.

Per **disattivare** la funzione manualmente riportare le manopole sulla posizione **"0"**.

#### 7.6.6 Calore residuo



Dopo aver completato una cottura e riposizionata la manopola sul valore di potenza **"0"**, il display dell'elemento radiante mostrerà il simbolo a fianco **alternato** al valore **H**, ad indicare che quell'elemento radiante è appena stato utilizzato ed è quindi ancora piuttosto caldo.

Il simbolo **H** lampeggerà per alcuni secondi, poi diventerà **fisso** e rimarrà acceso fino a quando la temperatura del vetro non sarà ridiscesa al di sotto del livello di sicurezza.



### 7.6.7 Ventilazione

La ventola di raffreddamento si attiva **automaticamente** e si avvia a **bassa velocità** appena i valori dei dispositivi elettronici superano una determinata soglia. Quando il piano ad induzione viene usato intensamente, la ventola funziona ad **alta velocità**. La ventola riprenderà a funzionare più lentamente e si spegnerà **automaticamente** quando i dispositivi elettronici si saranno sufficientemente raffreddati.

### 7.6.8 Surriscaldamento

Il piano ad induzione dispone di un **dispositivo di sicurezza** contro il surriscaldamento dell'elettronica interna. Tale dispositivo non richiede l'attenzione dell'utente e permette di continuare ad utilizzare il piano in tutta tranquillità.

### 7.6.9 Disattivazione di un singolo elemento radiante

Ruotando una qualsiasi manopola in **senso antiorario** e mantenendola in tale posizione per **più di 30 secondi**, sul display relativo comparirà il simbolo a fianco che segnala la disattivazione dell'elemento radiante relativo.



*Nel caso in cui una manopola non venisse posizionata correttamente, sul relativo display verrà visualizzato il codice di errore  che segnala la disattivazione dell'elemento radiante. Non è necessario chiamare il Servizio Assistenza; per poter ripristinare l'elemento radiante sarà sufficiente riportare la manopola sulla posizione "0" e reimpostare il valore di potenza desiderato.*



*L'uso di questa funzione è raccomandabile per escludere il singolo elemento radiante in caso di avaria o malfunzionamento dello stesso.*

*Dopo la riparazione dell'elemento radiante, da parte del Servizio di Assistenza Tecnica autorizzato, sarà possibile riattivarlo ruotando nuovamente la manopola in **senso antiorario** e mantenendola in tale posizione per **più di 30 secondi**.*

## 7.7 Spegnimento automatico

Dall'ultima variazione di potenza selezionata si attiva un **contatore automatico** che determina la durata massima del riscaldamento; questa durata varia in funzione del livello di potenza selezionato.

**Nel caso in cui un'elemento radiante venisse dimenticato acceso** (con la presenza di una pentola posizionata correttamente) questo si **spegnerà automaticamente** nel momento in cui verrà raggiunta la **durata massima** di riscaldamento rispettivamente alla potenza selezionata.

LIVELLO DI POTENZA SELEZIONATO	1	2	3	4	5	6	7	8	9	P
TEMPO MASSIMO IN MINUTI	360	360	300	300	240	90	90	90	90	10

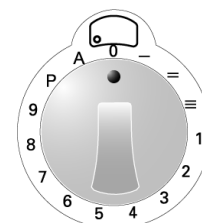

## 7.8 Spegnimento manuale

Ruotare tutte le manopole sulla posizione "0", su ogni display comparirà un **puntino lampeggiante** come mostrato nella figura a fianco; dopo **15 secondi** tutti i display si spegneranno emettendo un **segnale acustico** e l'apparecchio entrerà in "stand-by".

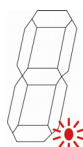



## 7.9 Sicurezza bambini

E' possibile **disattivare** gli elementi radianti.

Ruotare **contemporaneamente le prime due manopole di sinistra in senso antiorario** e mantenerle in questa posizione per almeno **2 secondi**, fino a quando su tutti i display comparirà il simbolo .

Dopo **alcuni minuti** i simboli  si spegneranno, ma ruotando una manopola qualsiasi i suddetti simboli di blocco verranno riproposti su tutti i display e gli elementi radianti **non si attiveranno**.

La disattivazione non ha limiti di tempo. Un'interruzione prolungata di corrente elettrica può **annullare** la disattivazione effettuata.

Per **riattivare** gli elementi radianti ruotare **contemporaneamente le prime due manopole di sinistra di nuovo in senso antiorario**.

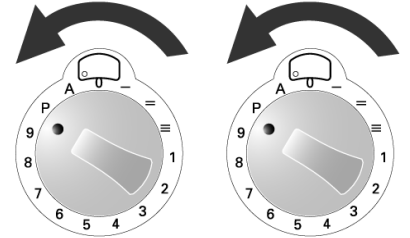

## 7.10 In caso di guasti e anomalie



*Se si nota un difetto di funzionamento, spegnere l'apparecchio e disconnetterlo dalla rete elettrica.*

*Non tentare di riutilizzare l'elemento radiante guasto fino alla sua riparazione da parte del Servizio di Assistenza Tecnica autorizzato.*

*Qualsiasi riparazione deve essere compiuta esclusivamente da personale qualificato. Non aprire l'apparecchio per nessun motivo.*



*Se la superficie del vetro è incrinata, spegnere immediatamente l'apparecchio per evitare il rischio di scosse elettriche e chiamare il Servizio di Assistenza Tecnica.*

**In caso di guasto** di un elemento radiante, tutti i rimanenti elementi saranno normalmente utilizzabili.

Per rimuovere il **codice** di errore dai display, posizionare tutte le manopole sulla posizione "0" e impostare nuovi valori di potenza.

Il seguente elenco (pag. 46) comprende le **anomalie** più frequenti, le cui cause possono essere rimosse dall'utente o con l'intervento del Servizio di Assistenza Tecnica.



ANOMALIA	CAUSA	RIMEDIO
<b>Il piano o le zone di cottura non si accendono.</b>	L'apparecchio non è collegato correttamente alla rete elettrica.  È stata attivata la funzione di blocco del piano.	Rieffettuare un corretto allacciamento alla rete elettrica.  Procedere alla disattivazione del blocco seguendo le relative istruzioni presenti al paragrafo 7.9
 <b>Sul display viene visualizzato il simbolo a fianco.</b>	Non è presente un recipiente sulla zona di cottura.  Il recipiente non è idoneo per la cottura ad induzione magnetica.  Il diametro del fondo del recipiente è troppo piccolo per la zona di cottura.	Procedere alla corretta sistemazione di un recipiente idoneo seguendo le relative istruzioni presenti al paragrafo 7.5  Sostituire il recipiente con uno idoneo come indicato al paragrafo 7.5  Sostituire il recipiente con uno idoneo come indicato al paragrafo 7.5
 <b>Sul display viene visualizzato il simbolo a fianco.</b>	La manopola non è posizionata correttamente.	<b>Non è necessario chiamare il Servizio Assistenza;</b> per poter ripristinare l'elemento radiante sarà sufficiente riportare la manopola sulla posizione "0" e reimpostare il valore di potenza desiderato.
 <b>Sul display viene visualizzato il <u>codice</u> a fianco <u>alternato a numeri o lettere</u>.</b>		Contattare il <b>Servizio Assistenza</b> e comunicare il <b><u>codice</u></b> visualizzato sul display.
<b>Il piano o una zona di cottura si spengono.</b>	È scattato il dispositivo di sicurezza. Il dispositivo scatta quando ci si dimentica di spegnere una zona di cottura.  Un recipiente di cottura vuoto si è surriscaldato.	Riportare la manopola relativa alla zona di cottura sulla posizione "0".  Rimuovere il recipiente vuoto dalla zona di cottura.
<b>Dopo aver spento il piano, la ventola di raffreddamento rimane in funzione.</b>	Non si tratta di un guasto.	La ventola continuerà a funzionare fino a quando il piano non si sarà raffreddato. La ventola si spegnerà <b>automaticamente</b> .



## 8. Uso dei forni

### 8.1 Avvertenze generali



Quando il forno o il grill sono in funzione, le pareti esterne e la porta del forno possono diventare molto calde: è opportuno tenere i bambini lontani dall'apparecchio.

**Non permettere ai bambini di sedersi sulla porta forno o giocare con essa.**

**Non utilizzare la porta come sgabello.**

**Non appoggiare mai contenitori o pellicole di alluminio sul fondo del forno; lo smalto del forno potrebbe essere seriamente danneggiato.**

**Evitare** di cuocere gli alimenti sulla base del forno.

Utilizzando il forno per la prima volta, oppure, dopo un'interruzione di corrente elettrica, il display lampeggerà ad intermittenza regolare indicando **0:00**. Per la regolazione fare riferimento al paragrafo "PRIMA ACCENSIONE ED IMPOSTAZIONE DELL'ORA" a pag. 28.

Non tentare di smontare la porta del forno senza aver **consultato con attenzione** le relative istruzioni (leggere in proposito il paragrafo "11.1 Smontaggio porta del forno"): **sussiste il pericolo di ferirsi le mani con le cerniere della porta del forno.**



#### **BLOCCO RISCALDAMENTO DEL FORNO**

Se durante il normale funzionamento il forno dovesse interrompere il riscaldamento e il display del programmatore iniziasse a lampeggiare azzerandosi, verificare se:

- vi sia stata una interruzione di corrente.

Se una volta riavviato il programma di cottura il blocco dovesse ripetersi, significa che è intervenuto il dispositivo di sicurezza. Tale dispositivo interviene in caso di guasto al termostato ed evita il surriscaldamento del forno. Si raccomanda di non tentare nuovamente la riaccensione e di interpellare il più vicino centro di Assistenza.

### 8.2 Cassetto ripostiglio (disponibile solo su alcuni modelli)

Le cucine sono dotate di un cassetto ripostiglio situato nella parte inferiore, sotto il forno. Alloggiare nel cassetto soltanto gli accessori metallici della cucina.



**Durante l'uso del forno il vano cassetto si riscalda; evitare il contatto con le parti interne per prevenire scottature.**

**Non tenere all'interno del cassetto materiali infiammabili come stracci, carta od altro.**

### 8.3 Rischio condensa



- **Certe cotture ad alto contenuto di acqua** abbinare all'uso di specifiche funzioni possono causare **formazione di condensa sul vetro interno della porta**. Per prevenire questo fenomeno **aprire per pochi secondi la porta del forno una o più volte durante la cottura.**
- **Non lasciare raffreddare il prodotto nel forno dopo la cottura per evitare la formazione di condensa, sul vetro interno della porta, che potrebbe sgocciolare fuori dal forno all'apertura della porta stessa.**



## 8.4 Uso del forno elettrico multifunzione



Il display di fine cottura e le manopole di comando del forno principale **non influenzano** in alcun modo il funzionamento del forno ausiliario.

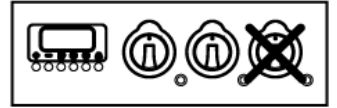

### 8.4.1 Prima accensione del forno

Alla sua prima accensione, il forno potrebbe sviluppare fumo e odore acre causato da eventuali residui oleosi di fabbricazione che potrebbero conferire odori e sapori sgradevoli ai cibi. **Prima di introdurre le vivande da cuocere riscaldare il forno alla massima temperatura per una durata di 30-40 minuti a porta chiusa e attendere la cessazione della fuoriuscita di fumo e odori.**

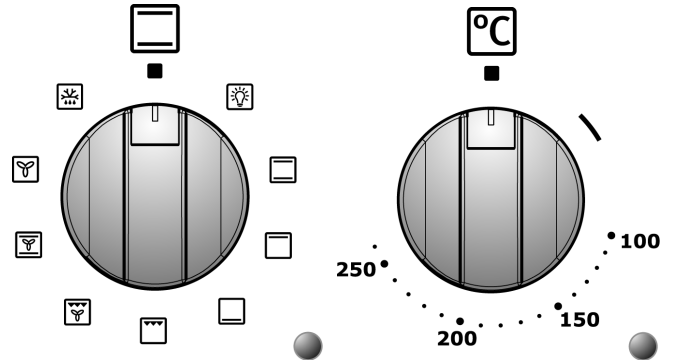

Per evitare che l'eventuale vapore contenuto nel forno arrechi fastidio, procedere come segue: ruotare la manopola di selezione funzioni sulla posizione ■, oppure, sulla funzione ☀; aprire la porta in due tempi: mantenerla semiaperta (ca. 5 cm) per 4-5 secondi, poi aprirla completamente. Se si rendessero necessari interventi sui cibi, occorrerà lasciare la porta aperta il più brevemente possibile per evitare che la temperatura all'interno del forno si abbassi a tal punto da pregiudicare la buona riuscita della cottura.

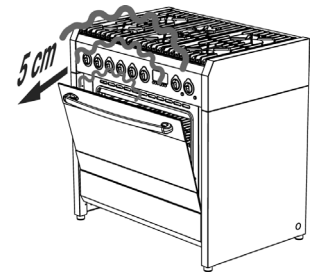

### 8.4.2 Cotture tradizionali

Ruotare la manopola del selettore funzioni sulla posizione □ e la manopola del termostato in corrispondenza del valore di temperatura desiderato (vedere paragrafo "9.3.1" a pag. 54). Per un riscaldamento differenziato nella parte superiore o inferiore delle pietanze: portare il selettore funzioni sulla posizione □ (caldo sopra) oppure □ (caldo sotto). Per un riscaldamento più uniforme in ogni parte del forno: ruotare la manopola del selettore funzioni sulla posizione ☒.



**Il forno è dotato di un sistema automatico di raffreddamento regolato dalla temperatura della porta.** Al raggiungimento della temperatura limite, la ventola di raffreddamento parte automaticamente spegnendosi quando la temperatura della porta **scende sotto il limite prefissato.** Il funzionamento della ventola di raffreddamento può perdurare oltre lo spegnimento del forno stesso. **Nel caso ciò non si verificasse, spegnere l'apparecchio e contattare immediatamente il Centro Assistenza.**

### 8.4.3 Cottura a convezione

Ruotare la manopola del selettore funzioni sulla posizione ☒; ruotare la manopola del termostato in corrispondenza del valore di temperatura desiderato.

### 8.4.4 Cottura al grill ventilato (con porta chiusa)

Ruotare la manopola del selettore funzioni sulla posizione ☒; ruotare la manopola del termostato in corrispondenza del valore di temperatura massima.





## 8.4.5 Cottura al grill e girarrosto (con porta chiusa)

Ruotare la manopola del selettore funzioni sulla posizione ; ruotare la manopola del termostato in corrispondenza del valore di temperatura massima. Durante il funzionamento del grill si ha il contemporaneo funzionamento del girarrosto, che consente anche cotture allo spiedo.



## 8.4.6 Cottura al girarrosto (con porta chiusa)

Se il vostro modello di forno è provvisto di girarrosto, procedere nel modo seguente:

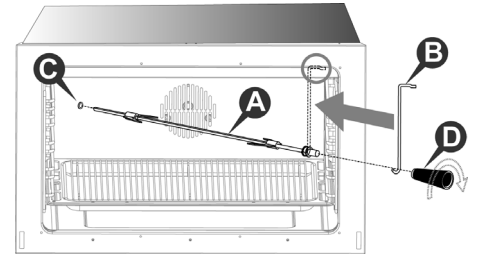
- infilare le vivande da cuocere sull'asta girarrosto **A** e bloccarle con le apposite forchette regolabili;
- appendere il gancio **B** sul cielo del forno come mostrato in figura;
- introdurre l'asta **A** del girarrosto nell'apposito foro **C** presente nel carter del forno; prima di chiudere la porta del forno accertarsi che l'asta **A** sia correttamente inserita nel foro **C** (introdurre l'asta ruotandola leggermente in senso orario e antiorario);
- appendere l'altra estremità dell'asta girarrosto al gancio **B** (la puleggia dell'asta **A** andrà collocata sull'ansa del gancio **B**);
- chiudere la porta del forno e azionare il girarrosto ruotando la manopola del selettore funzioni sulla posizione ;
- a cottura ultimata aprire la porta del forno ed estrarre l'asta girarrosto servendosi dell'impugnatura in plastica **D** che andrà avvitata alla base dell'asta **A**.



## 8.4.7 Scongelamento

Ruotare la manopola del selettore funzioni sulla posizione , ruotare la manopola del termostato sulla posizione : in questo modo viene inserito il motoventilatore che, agitando l'aria all'interno del forno, favorisce lo scongelamento dei cibi surgelati.

## 8.4.8 Spegnimento del forno

Lo spegnimento si effettua riportando la manopola del termostato in posizione .



## 8.5 Uso del forno ausiliario a convezione naturale



Il display di fine cottura e le manopole di comando del forno principale **non influenzano** in alcun modo il funzionamento del forno ausiliario.



Il forno ausiliario a convezione naturale è dotato di:

- un elemento riscaldante posizionato sulla suola del forno (in basso);
- un elemento riscaldante posizionato sul cielo del forno (in alto) + grill.

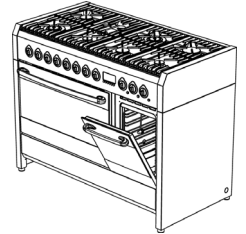

### 8.5.1 Prima accensione del forno ausiliario

Alla sua prima accensione, il forno ausiliario potrebbe sviluppare fumo e odore acre causato da eventuali residui oleosi di fabbricazione che potrebbero conferire odori e sapori sgradevoli ai cibi. **Prima di introdurre le vivande da cuocere riscaldare il forno ausiliario alla massima temperatura per una durata di 30-40 minuti a porta chiusa e attendere la cessazione della fuoriuscita di fumo e odori.**

Per inserire il riscaldamento del forno ausiliario occorre selezionare la temperatura (da **60°C** a **MAX**) o la funzione desiderata ruotando la manopola del termostato.

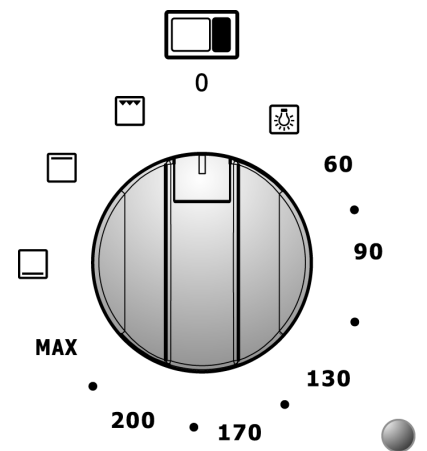

### 8.5.2 Cottura al grill (con porta chiusa)

Ruotare la manopola del termostato sulla posizione  e lasciare preriscaldare il forno ausiliario per circa 5 minuti. Per il corretto funzionamento posizionare la griglia porta piatto sulla terza guida partendo dal basso. E' comunque possibile variare la posizione della griglia porta piatto a seconda del proprio gusto personale e delle diverse necessità di cottura. Prima di infornare, occorre effettuare un preriscaldamento della durata di 5 minuti. Un sistema di raffreddamento impedirà alle manopole di comando di surriscaldarsi.

### 8.5.3 Cottura al girarrosto (con porta chiusa)

Se il vostro modello di forno è provvisto di girarrosto, procedere nel modo seguente:

- ruotare la manopola del termostato sulla posizione  e lasciare preriscaldare il forno ausiliario per circa 5 minuti;
- infilare il cibo nell'asta girarrosto **A** avendo cura d'immobilizzarlo tra le due forcelle **B**, equilibrandolo in modo da evitare sforzi inutili al motoriduttore;
- collocare la puleggia **C** dell'asta girarrosto sul supporto **D** dopo aver introdotto la sua estremità opposta nel foro **E**, fino all'avvenuto aggancio col motoriduttore **F** e conseguente rotazione dell'asta;
- versare un poco d'acqua nella leccarda e posizionarla sotto all'asta girarrosto;
- sorvegliare di tanto in tanto la cottura verificando la corretta rotazione dell'asta girarrosto;
- al termine della cottura, disinserire il riscaldamento del forno ausiliario riportando la manopola del termostato in posizione "0".
- estrarre l'asta girarrosto dal forno ausiliario utilizzando la manopola **G** e servendosi di un guanto di protezione.

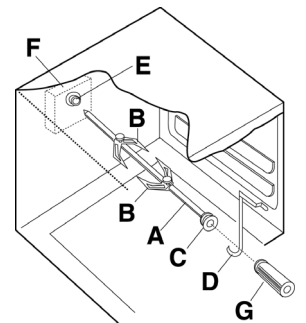

### 8.5.4 Spegnimento del forno ausiliario

Lo spegnimento si effettua riportando la manopola del termostato in posizione "0".



## 8.6 Uso del forno elettrico ventilato

i

Il display di fine cottura e la manopola di comando del forno ventilato **non influenzano** in alcun modo il funzionamento del forno grill.



Il forno ventilato è dotato di un elemento riscaldante circolare con ventola posizionato sulla parete posteriore del forno.

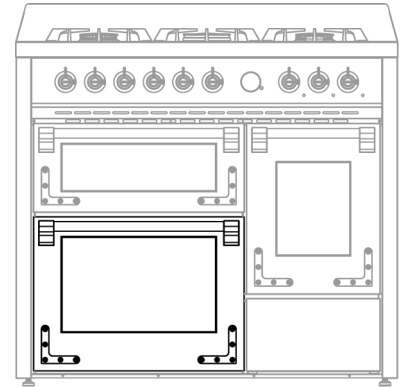

### 8.6.1 Prima accensione del forno

Alla sua prima accensione, il forno potrebbe sviluppare fumo e odore acre causato da eventuali residui oleosi di fabbricazione che potrebbero conferire odori e sapori sgradevoli ai cibi. **Prima di introdurre le vivande da cuocere riscaldare il forno alla massima temperatura per una durata di 30-40 minuti a porta chiusa e attendere la cessazione della fuoriuscita di fumo e odori.**

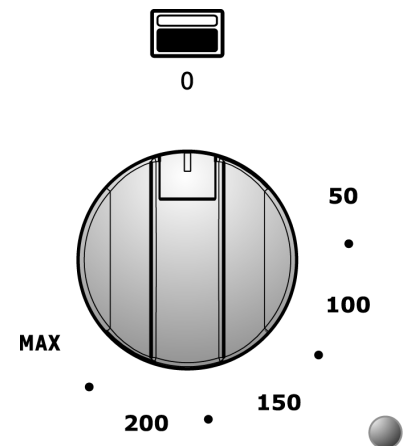

i

*Per evitare che l'eventuale vapore contenuto nel forno arrechi fastidio, procedere come segue: ruotare la manopola sulla posizione "0", aprire la porta in due tempi: mantenerla semiaperta (ca. 5 cm) per 4-5 secondi, poi aprirla completamente. Se si rendessero necessari interventi sui cibi, occorrerà lasciare la porta aperta il più brevemente possibile per evitare che la temperatura all'interno del forno si abbassi a tal punto da pregiudicare la buona riuscita della cottura.*

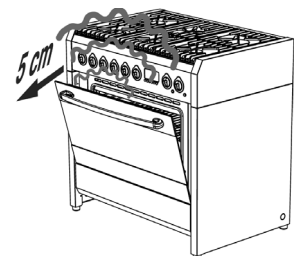

### 8.6.2 Cottura con forno ventilato

Ruotare la manopola in corrispondenza del valore di temperatura desiderato. E' possibile variare la posizione della griglia porta piatto a seconda del proprio gusto personale e delle diverse necessità di cottura.

### 8.6.3 Spegnimento del forno

Lo spegnimento si effettua riportando la manopola in posizione "0".



## 8.7 Uso del forno grill a convezione naturale



La manopola di comando del forno grill **non influenza** in alcun modo il funzionamento del forno ventilato.



Il forno grill a convezione naturale è dotato di:

- un elemento riscaldante posizionato sulla suola del forno (in basso);
- un elemento riscaldante posizionato sul cielo del forno (in alto) + grill.

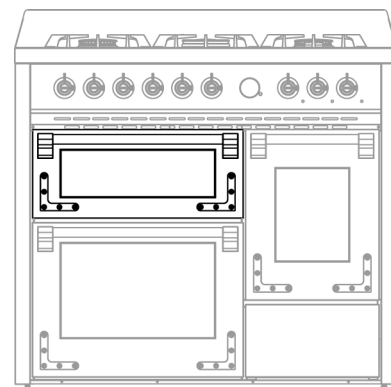

### 8.7.1 Prima accensione del forno grill

Alla sua prima accensione, il forno grill potrebbe sviluppare fumo e odore acre causato da eventuali residui oleosi di fabbricazione che potrebbero conferire odori e sapori sgradevoli ai cibi. **Prima di introdurre le vivande da cuocere riscaldare il forno grill alla massima temperatura per una durata di 30-40 minuti a porta chiusa e attendere la cessazione della fuoriuscita di fumo e odori.**

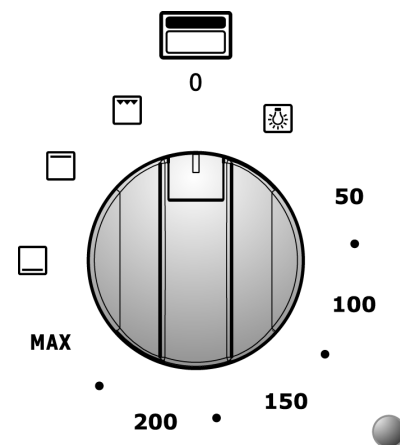

Per inserire il riscaldamento del forno grill occorre ruotare la manopola sulla temperatura (da **50°C** a **MAX**) o sulla funzione desiderata.



### 8.7.2 Cottura al grill (con porta chiusa)

Ruotare la manopola sulla posizione  e lasciare preriscaldare il forno grill per circa 5 minuti. Per il corretto funzionamento posizionare la griglia porta piatto sulla seconda guida partendo dal basso. E' comunque possibile variare la posizione della griglia porta piatto a seconda del proprio gusto personale e delle diverse necessità di cottura. Un sistema di raffreddamento impedirà alla manopola di comando di surriscaldarsi.

### 8.7.3 Cotture tradizionali

Ruotare la manopola sulla temperatura scelta e posizionare la pietanza da cuocere sul livello desiderato (**evitare di appoggiare la pietanza direttamente sul fondo**); in questo modo si avrà un riscaldamento superiore e inferiore delle pietanze tramite i due elementi riscaldanti. Per un riscaldamento differenziato nella parte superiore o inferiore delle pietanze: portare il selettore funzioni sulla posizione  (caldo sopra) oppure  (caldo sotto).

### 8.7.4 Spegnimento del forno grill

Lo spegnimento si effettua riportando la manopola in posizione "0".



## 9. Consigli di cottura

### 9.1 Consigli per il corretto uso dei bruciatori di piano

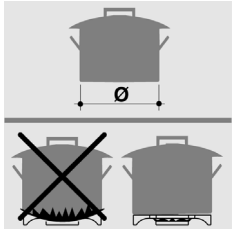

Il diametro del fondo dei recipienti di cottura dovrà essere adeguato al diametro del bruciatore utilizzato (vedere tabella a fianco). La fiamma del bruciatore non deve mai fuoriuscire dal diametro del recipiente. Utilizzare recipienti con fondo piatto. Cuocere utilizzando possibilmente pentole munite di coperchio: ciò consente di utilizzare potenze più basse. Per ridurre i tempi di cottura cuocere le verdure, le patate, ecc., con poca acqua.

Bruciatore	Diametro recipiente (in cm)
Rapido	da 24 a 26
Semi rapido	da 16 a 22
Ausiliario	da 8 a 14
Wok	da 24 a 26

### 9.2 Consigli per il corretto uso del piano ad induzione

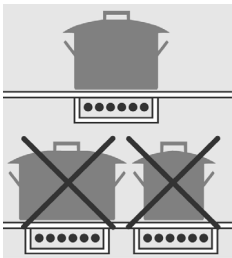

Per ottenere un buon rendimento ed un consumo d'energia adeguato è indispensabile usare solo recipienti adatti alla cottura ad induzione. Il diametro del fondo dei recipienti deve essere uguale al diametro del cerchio tracciato sulla zona di cottura (paragrafo "7.5"); se questi non corrispondono si avrà uno spreco di energia.

Il fondo dei recipienti deve essere lega ferrosa o acciaio ferritico e perfettamente piano, inoltre, deve essere perfettamente pulito ed asciutto così come il vetro della zona radiante.

Non utilizzare pentole con il fondo ruvido, graffiato o danneggiato perché potrebbero provocare graffi sulla superficie radiante.



*Le sostanze zuccherine, i materiali sintetici e i fogli di alluminio non devono venire a contatto con la superficie radiante perché, durante il raffreddamento, possono causare incrinature o alterazioni del piano vetroceramico. Prima della cottura di cibi zuccherini si consiglia di trattare il piano in vetroceramica con un prodotto siliconico specifico, in modo da isolare la superficie del piano dall'aggressione di eventuali residui di cibo bruciati.*

*Non mettere o lasciare pentole vuote sulla superficie in vetroceramica.*

*Evitare di far cadere oggetti, anche piccoli, sulla superficie in vetroceramica.*

*Sabbia o altre sostanze abrasive possono danneggiare la superficie in vetroceramica.*

*Appoggiando pentole su residui abrasivi, il vetro potrebbe graffiarsi. Eventuali graffi, comunque, non compromettono la cottura ad induzione.*

*Assicurarsi che la ventilazione dell'apparecchio funzioni correttamente.*



### 9.3 Consigli per il corretto uso del forno



Il forno consente di ottimizzare le cotture. E' possibile effettuare cotture tradizionali, a convezione e al grill.

**Tutti i tipi di cottura vanno effettuati con la porta del forno completamente chiusa.**

**Durante la cottura si sente un rumore simile a un "plopp":** è dovuto all'effetto caldo/freddo ed è da ritenersi normale.





#### 9.3.1 Cottura tradizionale

Con questo tipo di cottura il calore proviene dall'alto e dal basso; è quindi preferibile utilizzare le guide centrali. Se la cottura necessita di maggior calore dal basso o dall'alto, utilizzare le guide inferiori o superiori. La cottura tradizionale è consigliata per tutti i cibi che richiedono temperature di cottura elevate, o lunghi tempi di brasatura. Tale sistema è inoltre consigliato qualora vengano impiegati per la cottura recipienti in terracotta, porcellana e simili.

ECO

Il tipo di cottura tradizionale, con elementi riscaldanti superiore e inferiore, ha anche la **funzione ECO** con un **riscaldamento intelligente** (\*): l'apparecchio regola in modo ottimale l'apporto di energia nel forno; il cibo viene riscaldato **in modo graduale sfruttando il calore residuo** e richiedendo tempi molto lunghi ne viene consigliato l'utilizzo solo per **riscaldare le pietanze**.

**Se non si vuole utilizzare questo tipo di riscaldamento, ma sfruttare la funzione di cottura utilizzando gli elementi riscaldanti al meglio delle loro prestazioni, è necessario:**

- effettuare un **preriscaldamento** del forno selezionando una funzione diversa, ad esempio la convezione , regolando anche la manopola del termostato sulla temperatura di almeno **100°C**;
- una volta raggiunta la temperatura (spia arancione spenta), **selezionare la funzione tradizionale**  e inserire la pietanza.

**ATTENZIONE:** durante l'utilizzo della funzione ECO, una volta raggiunta la temperatura di circa 100°C, aprendo e chiudendo la porta del forno, la funzione ECO si disattiva.

Quando la **funzione ECO è attiva**, la lampada di illuminazione interna del forno **rimane spenta** fin dall'inizio del riscaldamento e si **accenderà** solo dopo aver **aperto** la porta del forno.

(\*) Questo tipo di riscaldamento viene utilizzato per definire la classe di efficienza energetica e il consumo di energia in modalità tradizionale.



#### 9.3.2 Cottura a convezione

Con questo tipo di cottura il calore viene trasmesso ai cibi mediante aria preriscaldata e fatta circolare forzatamente nel vano forno grazie ad un ventilatore posto sulla parete posteriore del forno stesso. Il calore raggiunge rapidamente e uniformemente ogni parte del forno potendo così cuocere contemporaneamente diversi cibi sistemati su più ripiani. L'eliminazione dell'umidità dell'aria e l'ambiente più secco impediscono la trasmissione e la miscelazione di odori e sapori.

La possibilità di cuocere su più ripiani, consente di realizzare contemporaneamente tanti piatti diversi. E' possibile cuocere biscotti e pizzette in tre teglie diverse. Il forno, comunque, può essere anche utilizzato per la cottura su un solo ripiano. Per meglio ispezionare la cottura, utilizzare le guide più basse.

La cottura a convezione è particolarmente conveniente per riportare rapidamente a temperatura ambiente i cibi surgelati, per sterilizzare le conserve, la frutta sciropata preparata in casa e infine per essicare funghi o frutta.



### 9.3.3 Cottura al grill

Il calore proviene dall'alto. Quasi tutte le carni possono essere cotte al grill; fanno eccezione alcune carni magre di selvaggina ed i polpettoni. Le carni ed i pesci da cucinare al grill vanno leggermente cosparsi d'olio e collocati sempre sulla griglia; questa, va sistemata nelle guide più vicine o più lontane dall'elemento grill, in proporzione allo spessore della carne stessa, onde evitare di bruciarla in superficie e cucinarla poco all'interno.

**Adatta per:** carni di piccolo spessore; toast.



*Posizionare la leccarda al livello **piu basso** per raccogliere sughì e grassi; versare un bicchiere di acqua nella leccarda per **prevenire la formazione di fumo** dovuto al sovrariscaldamento dei grassi.*



### 9.3.4 Cottura al grill ventilato

Avviene tramite il funzionamento combinato del grill e della ventola.

Questo tipo di cottura permette al calore di penetrare gradualmente all'interno del cibo, sebbene la superficie sia esposta all'azione diretta del grill.

**Adatta per:** carni di grosso spessore; volatili.

### 9.3.5 Cottura della carne e del pesce

La carne da cuocere al forno dovrebbe pesare almeno **1 kg**. Le carni rosse molto tenere da cuocere al sangue (roast-beef, filetto, ecc.), o che devono risultare ben cotte all'esterno conservando tutto il loro sugo all'interno, richiedono una cottura ad alta temperatura protratta per breve tempo (**200-250°C**). Le carni bianche, i volatili ed il pesce richiedono una cottura a bassa temperatura (**150-175°C**).

Gli ingredienti del sugo andranno subito collocati nella teglia solo se il tempo di cottura sarà breve, diversamente, andranno aggiunti nell'ultima mezz'ora. Le carni possono essere sistemate su un piatto adatto per le cotture al forno oppure direttamente sulla griglia, sotto la quale andrà inserita la leccarda per raccogliere il sugo. Lo stato della cottura può essere controllato schiacciando la carne con un cucchiaio; se non cede significa che è cotta al punto giusto.

A cottura ultimata è consigliabile attendere almeno **15 minuti** prima di tagliare la carne in modo che il sugo non fuoriesca. I piatti, prima di essere serviti, possono essere tenuti in caldo nel forno alla temperatura minima.

### 9.3.6 Cottura dei dolci





Gli impasti sbattuti debbono staccarsi dal cucchiaio con difficoltà perchè l'eccessiva fluidità prolungherebbe inutilmente il tempo di cottura. I dolci necessitano di una temperatura moderata (compresa di norma tra **150-200°C**) e richiedono il preriscaldamento (**10 minuti circa**). La porta non deve essere aperta prima che siano trascorsi almeno  $\frac{3}{4}$  del tempo di cottura.



### 9.3.7 Tabelle di cottura consigliate

I tempi di cottura variano secondo la natura, l'omogeneità ed il volume delle vivande. Si consiglia di sorvegliare le prime cotture e verificarne i risultati, in quanto, realizzando gli stessi piatti, nelle medesime condizioni, si ottengono risultati simili. A titolo indicativo riportiamo di seguito tre tabelle (I, II e III).

**TABELLA TEMPI DI COTTURA A CONVEZIONE E TRADIZIONALE (I)**

TIPO DI COTTURA	QUANTITÀ KG.	POSIZIONE GUIDA DAL BASSO		TEMPERATURA °C		TEMPO IN MINUTI
		CONVEZIONE 	TRADIZIONALE 	CONVEZIONE 	TRADIZIONALE 	
<b>DOLCI</b>						
CON IMPASTO SBATTUTO, IN STAMPO	1	1-3	2	175	200	60
CON IMPASTO SBATTUTO, SU LECCARDA	1	1-3	2	175	200	50
PASTA FROLLA, FONDO TORTA	0.5	1-3	3	175	200	30
PASTA FROLLA CON RIPIENO UMIDO	1.5	1-3	2	175	200	70
PASTA FROLLA CON RIPIENO SECCO	1	1-3	2	175	200	45
CON IMPASTO A LIEVITAZIONE NATURALE	1	1-3	1	175	200	50
PICCOLI DOLCI	0.5	1-3	3	160	175	30
<b>CARNE</b>						
VITELLO	1	2	2	180	200	60
MANZO	1	2	2	180	200	70
ROAST BEEF ALL'INGLESE	1	2	2	220	220	50
MAIALE	1	2	2	180	200	70
POLLO	1-1.5	2	2	200	200	70
<b>STRACOTTI</b>						
STRACOTTO DI MANZO	1	1	2	175	200	120
STRACOTTO DI VITELLO	1	1	2	175	200	110
<b>PESCI</b>						
FILETTI, BISTECHE, MERLUZZO, NASELLO, SOGLIOLA	1	1-3	2	180	180	30
SGOMBRO, ROMBO, SALMONE	1	1-3	2	180	180	45
OSTRICHE	1	1-3	2	180	180	20
<b>SFORMATI</b>						
SFORMATI DI PASTA ASCIUTTA	2	1-3	2	185	200	60
SFORMATO DI VERDURA	2	1-3	2	185	200	50
SOUFFLÉS DOLCI E SALATI	0.75	1-3	2	180	200	50
PIZZA E CALZONE	0.5	1-3	2	200	220	30

- I tempi si riferiscono alla cottura su un solo ripiano; per più ripiani aumentare i tempi di **5-10'**.
- I tempi di cottura si intendono dopo un preriscaldamento di **15' circa**.
- L'indicazione delle guide, nel caso di cottura su più ripiani, è quella preferenziale.
- Per gli arrostiti di manzo, vitello, maiale e tacchino, con osso o arrotolati, aumentare i tempi di **20'**.

**TABELLA TEMPI DI COTTURA AL GRILL E GRILL VENTILATO (II)**

GRIGLIATURE TRADIZIONALI 				
TIPO DI COTTURA	QUANTITÀ KG.	POSIZIONE GUIDA DAL BASSO	TEMPERATURA °C	TEMPO IN MINUTI
POLLO	1-1.5	3	MAX	30 PER LATO
TOAST	0.5	4	MAX	5 PER LATO
SALSICCE	0.5	4	MAX	10 PER LATO
BRACIOLE	0.5	4	MAX	8 PER LATO
PESCE	0.5	4	MAX	8 PER LATO
GRIGLIATURE CON GRILL VENTILATO 				
TIPO DI COTTURA	QUANTITÀ KG.	POSIZIONE GUIDA DAL BASSO	TEMPERATURA °C	TEMPO IN MINUTI
ARROSTO DI MAIALE	1.5	2	170	180
ROAST-BEEF	1.5	3	220	60
POLLO	1.2	2	190	90

- La leccarda per la raccolta dei sughi di cottura va sempre posizionata nella **1ª guida dal basso**.

**TABELLA TEMPI DI SCONGELAMENTO (III)**

SCONGELAMENTO 			
TIPO DI CIBO	QUANTITÀ KG.	POSIZIONE GUIDA DAL BASSO	TEMPO IN MINUTI
PIATTI PRONTI	1	2	45
CARNE	0.5	2	50
CARNE	0.75	2	70
CARNE	1	2	110

- Lo scongelamento a temperatura ambiente ha il vantaggio di non modificare il gusto e l'aspetto delle vivande.





## 10. Pulizia e manutenzione



*Prima di ogni intervento occorre disinserire l'alimentazione elettrica dell'apparecchio e chiudere il rubinetto dell'impianto gas.*



*Evitare di pulire le superfici dell'apparecchio quando le stesse sono ancora calde. Per la pulizia delle superfici dell'apparecchio utilizzare solo detergenti idonei. Il costruttore declina ogni responsabilità e non risponde di eventuali danni derivanti dall'uso di detergenti non idonei e/o diversi da quelli indicati. Per il lavaggio dell'apparecchio non utilizzare lance a pressione o a vapore.*

### 10.1 Pulizia delle superfici in acciaio inox

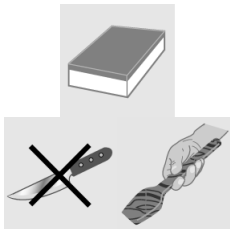

Per pulire e conservare le superfici d'acciaio inox usare quotidianamente una **soluzione calda di acqua e aceto o sapone neutro**; versare la soluzione su un panno umido e passare sulla superficie in acciaio seguendo il senso della satinatura, risciacquare accuratamente e asciugare con un panno morbido o con una pelle di daino.

**Evitare nel modo più assoluto l'uso di spugne metalliche e raschietti taglienti che potrebbero danneggiare le superfici.** Servirsi soltanto di spugne antigraffio di tipo **non abrasivo** ed eventualmente di utensili di legno o materiale plastico.

### 10.2 Pulizia delle superfici smaltate



Pulire con una spugna antigraffio di tipo **non abrasivo** inumidita in **acqua e sapone neutro**. Le macchie di grasso possono essere facilmente eliminate con **acqua calda** o con un prodotto specifico reperibile in commercio per la pulizia dello smalto. Risciacquare accuratamente e asciugare con un panno morbido o con una pelle di daino.

**Evitare prodotti abrasivi, pagliette, lane di acciaio o acidi, che potrebbero rovinare le superfici.** Evitare di lasciare sullo smalto sostanze acide o alcaline (succo di limone, aceto, sale, ecc.).

### 10.3 Pulizia delle superfici verniciate



Pulire con una spugna antigraffio di tipo **non abrasivo** inumidita in **acqua calda e sapone neutro** o con un normale detergente per superfici verniciate. Risciacquare e asciugare accuratamente con un panno morbido.

**Evitare prodotti abrasivi, pagliette, lane di acciaio o acidi, che potrebbero rovinare le superfici. Non utilizzare alcool.**

### 10.4 Pulizia delle superfici, accessori e parti in legno

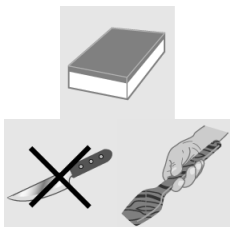

Per la pulizia si consiglia di usare prodotti specifici normalmente reperibili in commercio; tali prodotti garantiscono l'inalterabilità nel tempo del legno. Nel caso non si disponga di questi prodotti, è consigliabile cercare di rimuovere lo sporco il più presto possibile utilizzando un panno inumidito con **acqua e sapone neutro**; risciacquare accuratamente e asciugare con un panno morbido. Rimuovere le incrostazioni più grossolane e i residui più tenaci utilizzando un **raschietto antigraffio per legno** o una spugna speciale per superfici delicate.

**Evitare nel modo più assoluto l'uso di spugne metalliche e raschietti taglienti che potrebbero danneggiare le superfici.**

**Non lavare accessori e parti in legno in lavastoviglie; non conservarli in ambienti umidi ed evitare sbalzi termici. La troppa umidità e gli sbalzi termici potrebbero deformare irrimediabilmente gli accessori e le parti in legno.**

### 10.5 Pulizia delle manopole e del pannello comandi

Pulire le manopole ed il pannello comandi con uno straccio umido.



### 10.6 Pulizia delle griglie e dei bruciatori

Per procedere alla pulizia delle griglie e dei bruciatori del piano di cottura, occorre estrarli dalla loro sede sfilandoli verso l'alto come mostrato in figura, e immergerli per una decina di minuti in una soluzione **d'acqua calda** con l'aggiunta di **detersivo neutro non abrasivo**. Risciacquare e asciugare accuratamente.

**Si consiglia di non lavare i bruciatori e i piattelli in lavastoviglie.**

**Controllare sempre che nessuna delle aperture dei bruciatori sia otturata.**

Si raccomanda di rimontare i bruciatori in modo corretto, verificando l'uniformità della fiamma.

E' consigliabile eseguire questa operazione almeno una volta la settimana e ogni qualvolta se ne presenti la necessità.

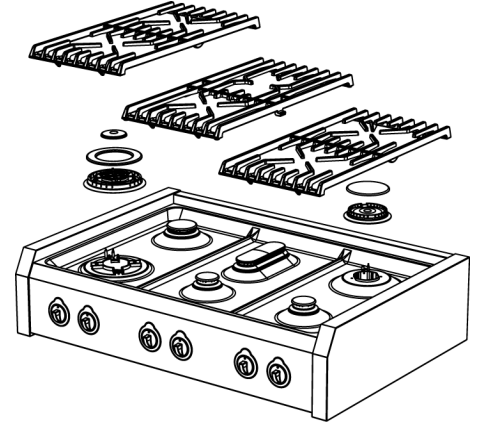

### 10.7 Pulizia delle candele e termocoppie

Per un buon funzionamento le candele d'accensione e le termocoppie devono essere sempre ben pulite. Controllarle frequentemente e se necessario pulirle con uno straccio umido; asciugare accuratamente.

Eventuali residui secchi vanno rimossi con uno stecchino di legno o un ago, **facendo però attenzione a non danneggiare la parte isolante in ceramica.**

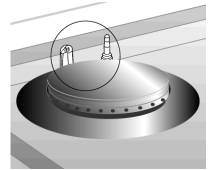

### 10.8 Pulizia del piano ad induzione

Il piano ad induzione non necessita di particolare manutenzione o pulizia. Ma nel caso in cui, dopo la cottura, rimanessero residui bruciati in prossimità della zona radiante, rimuoverli con un raschietto antigraffio, risciacquare con acqua ed asciugare bene con un panno pulito. L'utilizzo costante del raschietto evita l'impiego di prodotti chimici per la pulizia del piano.

Prima di spostare o trascinare le pentole sul piano, accertarsi che su di esso non siano presenti granelli o impurità che potrebbero graffiarlo.

Non utilizzare spugne o detersivi abrasivi. Evitare i prodotti chimici aggressivi, come ad esempio gli spray per la pulizia del forno, i prodotti antimacchia, ma anche i detersivi per il bagno o quelli di tipo universale.



*Fare attenzione che il piano in vetroceramica caldo non venga a contatto con plastica, pellicola di alluminio, zucchero o cibi contenenti zucchero. Queste sostanze possono danneggiare la superficie del piano e vanno pertanto rimosse immediatamente utilizzando un raschietto antigraffio.*

*Prima della cottura di cibi zuccherini si consiglia di trattare il piano in vetroceramica con un prodotto siliconico specifico, in modo da isolare la superficie del piano dall'aggressione di eventuali residui di cibo bruciati.*



Per la pulizia della superficie del piano in vetroceramica, procedere nel seguente modo:

1. Rimuovere le incrostazioni più grossolane e i residui più tenaci utilizzando un raschietto antigraffio o una spugna speciale per superfici delicate.
2. Attendere il completo raffreddamento della superficie del piano, versare qualche goccia di detergente specifico e quindi strofinare con carta da cucina o con un panno pulito. In alternativa utilizzare una spugna speciale per superfici delicate.
3. Ripassare la superficie del piano con un panno inumidito, oppure con il lato liscio di una spugna speciale.

1

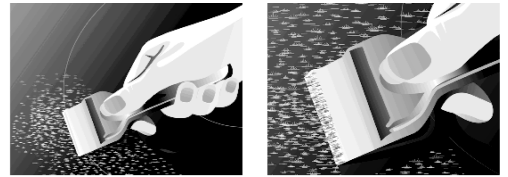

2

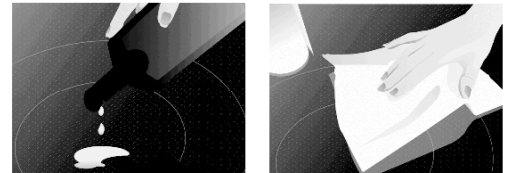

3

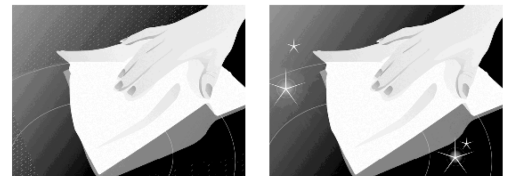

## 10.9 Pulizia del forno

Per una buona conservazione del forno occorre pulirlo regolarmente, meglio se dopo ogni uso, **dopo averlo lasciato raffreddare**: in questo modo sarà possibile asportare più facilmente i residui della cottura, evitando che brucino al successivo utilizzo del forno.

Pulire le parti in acciaio inox e le parti smaltate come descritto ai relativi paragrafi "10.1 Pulizia delle superfici in acciaio inox" e "10.2 Pulizia delle superfici smaltate".

Estrarre tutte le parti removibili e lavarle separatamente; risciacquarle ed asciugarle accuratamente con un panno pulito.

### 10.9.1 Pulizia pareti del forno

**Per la pulizia di questo tipo di forni non vanno mai usati prodotti detergenti.**

Le pareti del forno possono essere pulite con aceto bianco e risciacquate con un panno inumidito d'acqua. Successivamente riscaldare il forno per almeno un'ora a **150°C** per agevolare la pulizia. Risciacquare ancora con un panno inumidito d'acqua tiepida dopo che il forno si sarà raffreddato.

### 10.9.2 Pulizia della porta del forno

Si consiglia di mantenere la porta del forno sempre ben pulita. Utilizzare carta assorbente da cucina, in caso di sporco persistente, lavare con una spugna umida e detergente comune.



***I prodotti «spray» per la pulizia del forno non devono essere utilizzati per la pulizia della ventola e del sensore del termostato posti all'interno del vano forno.***



## 11. Manutenzione straordinaria

Periodicamente, il forno necessita di piccoli interventi di manutenzione o sostituzione di parti soggette ad usura. Di seguito vengono fornite le istruzioni specifiche per ogni intervento di questo tipo.



**Prima di ogni intervento occorre disinserire l'alimentazione elettrica dell'apparecchio e chiudere il rubinetto dell'impianto gas.**

### 11.1 Smontaggio porta del forno

E' possibile smontare completamente la porta del forno per consentirne una più accurata pulizia.



*Questa operazione, benché prevista, non è alla portata di tutti. Occorre la forza necessaria a reggere la porta e un minimo di perizia per rimontarla. Se non si è certi di poterlo fare consigliamo di pulire la porta del forno senza smontarla o, in casi particolari, di rivolgersi al Centro Assistenza autorizzato più vicino.*

Per lo smontaggio della porta procedere come segue:

- aprire la porta del forno e sganciare le sicure delle cerniere ruotando all'indietro i relativi perni **A** (uno per ogni cerniera);
- socchiudere la porta del forno fino all'esaurimento della tensione di carico delle molle (la porta del forno formerà un angolo di circa 30°);
- con **entrambe le mani** accompagnare il movimento della porta verso la chiusura e contemporaneamente sollevarla verso l'alto;
- ruotare la parte inferiore della porta verso l'esterno liberando le cerniere **B** dalle proprie sedi.

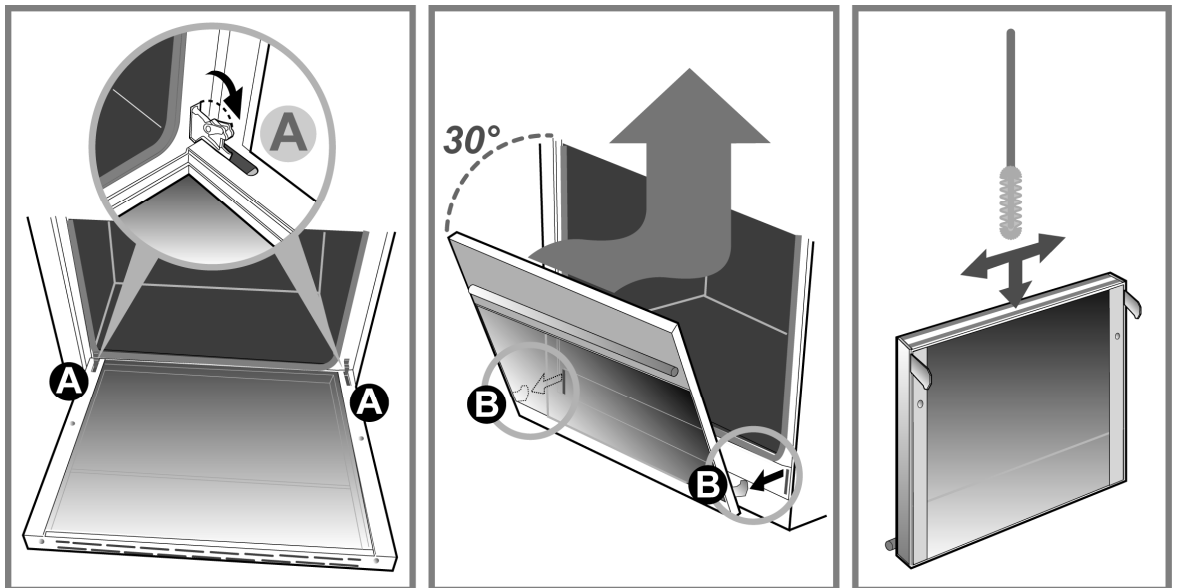

E' possibile rimuovere il **vetro interno** per una più approfondita pulizia.

Procedere come segue:

- allentare la vite **C** con una **rotazione di mezzo giro** per consentire il sollevamento del piastrino ferma vetro destro e sinistro;
- sollevare i due piastrini ferma vetro e sfilare il vetro interno;
- per il rimontaggio del vetro procedere in senso inverso rispetto alle istruzioni sopra riportate.

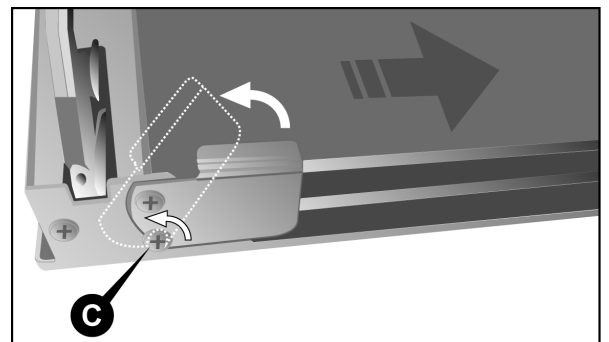



Per la pulizia dell'area compresa tra il vetro esterno ed il vetro intermedio utilizzare uno **scovolino morbido** infilandolo nell'intercapedine tra i vetri, come mostrato a pag. 60.

Per il **rimontaggio** della porta procedere in senso inverso rispetto alle istruzioni riportate a pag. 60.

Una volta reintrodotti nelle proprie sedi le cerniere **B**, aprire la porta a fine corsa e riarmare le sicure delle cerniere, riabbassando i relativi perni **A** (uno per ogni cerniera).



**ATTENZIONE:** dopo il rimontaggio della porta forno occorre **riarmare sempre** le sicure delle cerniere.

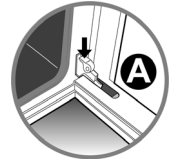

## 11.2 Rimozione dei telaietti reggigriglie laterali

I telaietti reggigriglie sono rimovibili per lavarli separatamente e per facilitare la pulizia delle pareti del forno. I telaietti sono agganciati alla parete del forno nei tre punti indicati dalle frecce in figura (dettaglio 1).

- Fare pressione con le dita verso il basso, come indicato nel dettaglio 2 in figura, in modo tale da sganciare il telaietto dal perno superiore;
- sollevare il telaietto verso l'alto ed estrarlo.

Per il rimontaggio procedere in senso inverso: collocare sui relativi perni la parte inferiore del telaietto e poi premere la parte superiore contro la parete del forno fino ad ottenere l'incastro con il perno.

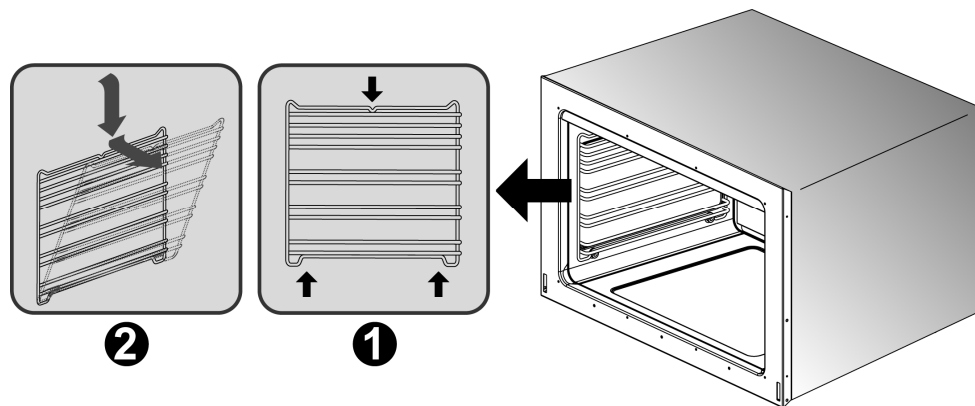



### 11.3 Smontaggio e pulizia della ventola interna del forno

La ventola interna del forno ventilato potrebbe richiedere una periodica pulizia. Per lo smontaggio della ventola procedere come segue:

- **accertarsi che l'alimentazione elettrica dell'apparecchio sia disinserita;**
- rimuovere tutti i componenti interni del forno (griglie, leccarde);
- svitare ed estrarre le quattro viti **A** del carter di copertura;
- sfilare il carter di copertura **B**;
- con l'aiuto di una moneta svitare il dado di fissaggio **C** della ventola (questa filettatura è inversa, per svitare girare **in senso orario**);
- rimuovere la ventola **D** e lavarla immergendola in acqua calda e detergente per piatti. **Non utilizzare in nessun caso detersivi abrasivi, corrosivi, prodotti in polvere o spugnette metalliche.** Risciacquare la ventola e asciugarla accuratamente.

Rimontare la ventola e il carter di copertura procedendo in senso inverso alle istruzioni di smontaggio.

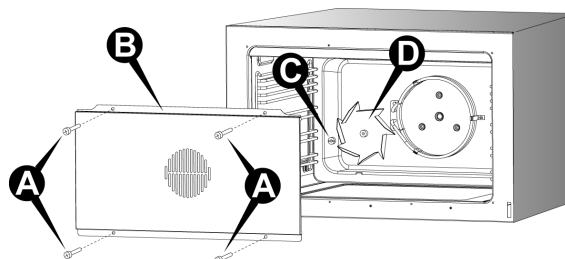

### 11.4 Sostituzione della lampada di illuminazione del forno





**Prima di ogni intervento occorre disinserire l'alimentazione elettrica dell'apparecchio.**

Procedere nel modo seguente:

- aprire la porta del forno;
- svitare in senso antiorario la calotta di protezione in vetro;
- svitare la lampada e sostituirla con un'altra adatta per **alte temperature (300°C)** e con queste caratteristiche:

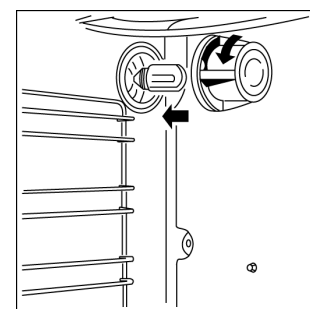
<b>Tensione</b>	230 V / 50 Hz
<b>Potenza</b>	25 W (alogeno)
<b>Attacco</b>	G9



- Rimontare la calotta in vetro e riattivare l'erogazione di energia elettrica. E' possibile verificare il funzionamento della lampada interna del forno anche a porta chiusa ruotando la manopola di selezione funzione sulla posizione .



*Thank you for choosing our product. From now on, cooking will always be pleasantly creative with your new cooker.*

*We recommend carefully reading all the instructions in this manual, which includes detailed information about the most suitable conditions for using the cooker correctly and safely. These instructions also help you to become familiar with each component. Useful advice is given for using recipients, utensils, positions of guides and control settings.*

*The correct cleaning operations contained in this manual allow you to maintain the cooker's performance unchanged over time.*

*The individual sections are set out in order to allow you to become familiar with all the functions in the cooker. The text is easy to comprehend and is accompanied with detailed images and simple pictograms.*

*Reading this manual thoroughly will provide you with the answer to any question that may arise regarding the correct use of your new cooker.*



**INSTRUCTIONS FOR THE INSTALLER:** for the **qualified technician** who is in charge of adequately checking the gas system, installing, commissioning and testing the appliance.



**INSTRUCTIONS FOR THE USER:** include suggestions, the description of the controls and the correct cleaning and maintenance operations for the appliance.



<b>1. General information</b>	<b>67</b>
1.1 Technical service	67
<b>2. Warnings for safety and use</b>	<b>68</b>
<b>3. Installation</b>	<b>71</b>
3.1 General warnings	73
3.2 Replacing the adjustable feet	73
3.3 Fitting the front moulding (only available on certain models)	74
3.4 Fitting the backguard (only available on certain models)	74
3.5 Electric connection	75
3.6 Ventilation in rooms with gas appliances	78
3.7 Gas connection	79
3.8 Gas adjustments	82
3.9 Connecting to LPG	82
<b>4. Final operations</b>	<b>84</b>
4.1 Stability chain	84
4.2 Levelling the cooker to the floor	84
<b>5. Description of controls</b>	<b>85</b>
5.1 The front panel	85
<b>6. Using the cooking hob</b>	<b>97</b>
6.1 Switching on the burners	97
6.2 Switching off the burners	97
6.3 Abnormal Operation	97
<b>7. Using the induction hob</b>	<b>98</b>
7.1 General warnings	98
7.2 Automatic radiant power distribution	99
7.3 Energy regulator table	100
7.4 Switching on the induction hob for the first time	100
7.5 Pan recognition	101
7.6 Switching on a radiant element	102
7.7 Automatic switch-off	105
7.8 Switching off manually	105
7.9 Child safety	105
7.10 In the event of faults and failures	106
<b>8. Using the ovens</b>	<b>107</b>
8.1 General warnings	107
8.2 Storage drawer (only available on certain models)	107
8.3 Risk of condensation	107
8.4 Using the electric multifunction oven	108
8.5 Using the auxiliary oven with natural convection	110
8.6 Using the convection electric oven	111
8.7 Using the grill oven with natural convection	112
<b>9. Cooking suggestions</b>	<b>113</b>
9.1 Suggestions for using the hob burners correctly	113
9.2 Suggestions for using the induction hob correctly	113
9.3 Suggestions for using the oven correctly	114

---

<b>10. Cleaning and maintenance</b>	<b>117</b>
10.1 Maintenance Schedule	117
10.2 Cleaning the stainless steel surfaces	117
10.3 Cleaning the enamelled surfaces	117
10.4 Cleaning the polished surfaces	117
10.5 Cleaning the wooden surfaces, accessories and parts	117
10.6 Cleaning the knobs and the control panel	117
10.7 Cleaning the grids and burners	118
10.8 Cleaning the igniter plugs and thermocouples	118
10.9 Cleaning the induction hob	118
10.10 Cleaning the oven	119
<b>11. Special maintenance</b>	<b>120</b>
11.1 Removing the oven door	120
11.2 Removing the side rack-holder frames	121
11.3 Removing and cleaning the inside oven fan	122
11.4 Replacing the oven light bulb	122

*This user's manual is an integral part of the product purchased. The user must conserve the manual correctly so that it is always available for consultation during the use and maintenance of the product. Keep this user's manual for future reference. If the product is resold, the manual must be transferred to any subsequent owner or user of the product.*

*The manufacturer is not liable for any inaccuracies in this booklet resulting from printing or transcription errors. The manufacturer reserves the right to modify its products as it considers necessary or in the interests of the user, without compromising their essential safety and operating characteristics.*

## CLASSES OF APPLIANCES

The cooking appliances described in this operating manual belong to the following installation classes:

- **Class 1: non-flush-mounted** cooking appliance;

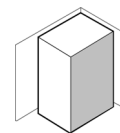

- **Class 2 – subclass 1:** cooking appliance **flush-mounted between two units**, made up of a single unit, but which can also be installed so that the side walls are accessible.

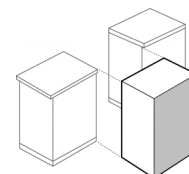

## 1. General information

This product was manufactured in compliance with the following directives and regulations:

- **2014/35/EU** relating to electrical equipment designed for use within certain voltage limits.
- **2014/30/EU** relating to electromagnetic compatibility. In compliance with the provisions relating to electromagnetic compatibility, the electromagnetic induction hob belongs to group 2 and to class b (EN 55011).
- **EU Regulation 2016/426** on "Gas Appliances".
- **EC Regulation no. 1935 of 27/10/2004** and subsequent amendments  on materials and articles intended to come into contact with food.
- **2011/65/EC (RoHS)** on restricting the use of hazardous substances in manufacturing materials.

### 1.1 Technical service



*Before leaving the factory, this appliance has been tested and set up by qualified, specialist personnel, so as to guarantee the best operating results. Each repair or adjustment that may subsequently be necessary must be carried out with the utmost care and attention. We therefore recommend always contacting the Dealer where the appliance was purchased or your nearest Service Centre, specifying the type of problem and the appliance model.*

## 2. Warnings for safety and use



THIS MANUAL IS AN INTEGRAL PART OF THE APPLIANCE. IT SHOULD BE KEPT IN GOOD CONDITION AND CLOSE TO THE APPLIANCE FOR THE WHOLE LIFECYCLE OF THE COOKER. WE RECOMMEND READING THIS MANUAL VERY CAREFULLY BEFORE USING THE COOKER. IN CASE AN ADDITIONAL JETS KIT IS GIVEN AS ACCESSORY TO THE COOKER, WE RECOMMEND KEEPING AND PRESERVING IT. **THE INSTALLATION MUST BE CARRIED OUT BY QUALIFIED PERSONNEL AND IN COMPLIANCE WITH CURRENT STANDARDS.** THIS APPLIANCE IS FOR DOMESTIC USE AND CONFORMS TO THE **EEC DIRECTIVES** CURRENTLY IN FORCE. **USE IN A PROFESSIONAL SETTING AND INSTALLATION WITHIN A BUSINESS SUCH AS RESTAURANT, BAR, COMPANY CANTEEN OR ANY OTHER USE OTHER THAN THAT SPECIFIED HERE WILL IMMEDIATELY VOID THE WARRANTY.** THE APPLIANCE IS BUILT FOR CARRYING OUT THE FOLLOWING FUNCTION: **COOKING AND HEATING FOOD**; ANY OTHER USE IS TO BE CONSIDERED IMPROPER. **THE MANUFACTURER DECLINES ANY RESPONSIBILITY SHOULD THE APPLIANCE BE USED FOR PURPOSES OTHER THAN THOSE INDICATED.**

AUS

THIS MANUAL IS AN INTEGRAL PART OF THE APPLIANCE. IT SHOULD BE KEPT IN GOOD CONDITION AND CLOSE TO THE APPLIANCE FOR THE WHOLE LIFECYCLE OF THE COOKER. WE RECOMMEND READING THIS MANUAL AND ALL THE INDICATIONS IT INCLUDES VERY CAREFULLY BEFORE USING THE COOKER. IN CASE AN ADDITIONAL JETS KIT IS GIVEN AS ACCESSORY TO THE COOKER, WE RECOMMEND KEEPING AND PRESERVING IT. **THE INSTALLATION MUST BE CARRIED OUT BY AUTHORISED PERSON AND IN COMPLIANCE WITH CURRENT REGULATIONS IN FORCE.** THIS APPLIANCE IS ENVISAGED FOR DOMESTIC USE AND CONFORMS TO THE **AUSTRALIAN STANDARDS** CURRENTLY IN FORCE. **USE IN A PROFESSIONAL SETTING AND INSTALLATION WITHIN A BUSINESS SUCH AS RESTAURANT, BAR, COMPANY CANTEEN OR ANY OTHER USE OTHER THAN THAT SPECIFIED HERE WILL IMMEDIATELY VOID THE WARRANTY.** THE APPLIANCE IS BUILT FOR CARRYING OUT THE FOLLOWING FUNCTION: **COOKING AND HEATING FOOD**; ANY OTHER USE IS TO BE CONSIDERED IMPROPER. **THE MANUFACTURER DECLINES ANY RESPONSIBILITY SHOULD THE APPLIANCE BE USED FOR PURPOSES OTHER THAN THOSE INDICATED.**

AT THE MOMENT OF PURCHASE, THE USER ASSUMES DIRECT RESPONSIBILITY FOR THE PRODUCT AND MUST THEREFORE MAKE SURE THAT, WITH NORMAL USE, NO INSTABILITY, DEFORMATION, BREAKAGE OR WEAR OCCURS OVER TIME THAT WOULD REDUCE PRODUCT SAFETY.

THIS PRODUCT IS DESIGNED AND MANUFACTURED TO OPERATE SAFELY AND DOES NOT POSE ANY DANGERS TO PEOPLE, ANIMALS, AND OBJECTS.

DO NOT MODIFY THIS APPLIANCE.

THIS APPLIANCE IS NOT INTENDED FOR USE BY PERSONS (INCLUDING CHILDREN) WITH REDUCED PHYSICAL, SENSORY OR MENTAL CAPABILITIES, OR LACK OF EXPERIENCE AND KNOWLEDGE, UNLESS THEY HAVE BEEN GIVEN SUPERVISION OR INTRUCTION CONCERNING USE OF THE APPLIANCE BY A PERSON RESPONSIBLE FOR THEIR SAFETY. (NOTE "SUBSTANCE" FOR "CHILDREN" OK, BUT NOT "INFIRM PERSONS")

THE INSTRUCTIONS FOR HOBBS SHALL STATE THAT THE APPLIANCE IS NOT INTENDED TO BE OPERATED BY MEANS OF AN EXTERNAL TIMER OR SEPARATE REMOTE-CONTROL SYSTEM.

DANGER OF FIRE: DO NOT STORE ITEMS ON THE COOKING SURFACES.

CAUTION: THE COOKING PROCESS HAS TO BE SUPERVISED. A SHORT TERM COOKING PROCESS HAS TO BE SUPERVISED CONTINUOUSLY.

WARNING: UNATTENDED COOKING ON A HOB WITH FAT OR OIL CAN BE DANGEROUS AND MAY RESULT IN A FIRE.



DO NOT SPRAY AEROSOLS IN THE VICINITY OF THIS APPLIANCE WHILE IT IS IN OPERATION.

THIS APPLIANCE SHALL NOT BE USED AS A SPACE HEATER.

NOT FOR USE IN MARINE CRAFT, CARAVANS OR MOBILE HOMES UNLESS EACH BURNER IS FITTED WITH A FLAME SAFEGUARD.



ANY TRANSIT PROTECTION MUST BE REMOVED BEFORE USE.

DO NOT LEAVE ANY PIECES OF THE PACKING UNATTENDED IN THE HOME. SEPARATE THE VARIOUS PACKING MATERIALS AND DELIVER THEM TO THE NEAREST RECYCLING CENTRE.

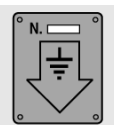

THE EARTH CONNECTION IS OBLIGATORY CONFORMING TO THE MODALITIES ENVISAGED BY THE SAFETY STANDARDS OF THE ELECTRICAL WIRING SYSTEM.



SHOULD THE GAS TAPS BE DIFFICULT TO ROTATE, LUBRICATE THEM USING A SPECIFIC PRODUCT FOR HIGH TEMPERATURES. **CONTACT THE TECHNICAL SERVICE FOR THIS OPERATION.**



IMMEDIATELY AFTER INSTALLATION, TEST THE APPLIANCE BRIEFLY BY FOLLOWING THE INSTRUCTIONS SHOWN BELOW. IN THE EVENT OF A MALFUNCTION, DISCONNECT THE APPLIANCE FROM THE MAINS AND CONTACT YOUR NEAREST TECHNICAL SERVICE CENTRE.  
**DO NOT ATTEMPT TO REPAIR THE APPLIANCE.**



USING A GAS COOKING APPLIANCE PRODUCES HEAT AND HUMIDITY IN THE ROOM WHERE IT IS INSTALLED. ENSURE GOOD ROOM VENTILATION: KEEP NATURAL VENTILATION GRILLES OPEN OR INSTALL A MECHANICAL VENTILATION DEVICE (DUCTED EXTRACTION HOOD). INTENSIVE AND PROLONGED APPLIANCE USE MAY REQUIRE SUPPLEMENTARY VENTILATION, FOR EXAMPLE, OPENING A WINDOW, MORE EFFECTIVE VENTILATION, OR INCREASING THE EXTRACTION HOOD POWER, IF INSTALLED.



EACH TIME YOU FINISH USING THE COOKING HOB, ALWAYS CHECK THAT THE CONTROL KNOBS ARE IN "ZERO" POSITION ■ (OFF).

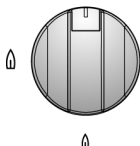

**NEVER PUT INFLAMMABLE OBJECTS INTO THE OVEN:** SHOULD IT BE ACCIDENTALLY SWITCHED ON, A FIRE MAY BREAK OUT. **IN THE EVENT OF A FIRE: CLOSE THE MAIN GAS SUPPLY AND CUT OFF THE ELECTRIC CURRENT.** DO NOT THROW WATER ON BURNING OR FRYING OIL. DO NOT STORE INFLAMMABLE OBJECTS OR AEROSOL CANS NEAR THE APPLIANCE AND DO NOT SPRAY NEAR THE BURNERS WHEN SWITCHED ON. DO NOT WEAR BAGGY CLOTHES OR ACCESSORIES THAT ARE NOT CLOSE TO THE BODY WHEN THE BURNERS ARE SWITCHED ON: SERIOUS INJURIES CAN BE CAUSED BY BURNING FABRIC. DO NOT USE OR STORE FLAMMABLE MATERIALS IN THE APPLIANCE STORAGE DRAWER OR NEAR THIS APPLIANCE.



**DO NOT REST SAUCEPANS THAT DO NOT HAVE A PERFECTLY SMOOTH, EVEN BASE ON THE COOKING HOB.**

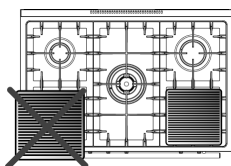

**DO NOT USE** RECIPIENTS OR STEAK GRILLS THAT EXCEED THE OUTER PERIMETER OF THE COOKING HOB.

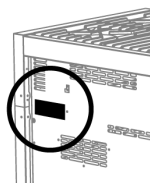

THE IDENTIFICATION PLATE WITH THE TECHNICAL DATA, SERIAL NUMBER AND THE MARK IS CLEARLY VISIBLE ON THE BACK OF THE APPLIANCE; A COPY IS ATTACHED TO THE MANUAL. A SECOND PLATE, INCLUDING DETAILED INFORMATION ABOUT THE MODEL AND SERIAL NUMBER, IS PLACED INSIDE THE EQUIPMENT ON THE LEFT SIDE AND IS VISIBLE ON OPENING THE OVEN DOOR.

**THESE PLATES MUST NEVER BE REMOVED.**



**THE APPLIANCE SHOULD ONLY BE USED BY ADULTS.** DO NOT ALLOW CHILDREN TO APPROACH OR PLAY WITH THE APPLIANCE. NEVER STORE ITEMS THAT CHILDREN MAY ATTEMPT TO REACH ABOVE THE APPLIANCE. THE HEATING UP OF SOME PARTS OF THE APPLIANCE AND OF THE USED PANS MAY BE A DANGER, SO DURING FUNCTIONING AND DURING ALL THE TIME NECESSARY FOR THE COOLING DOWN, TAKE CARE TO POSITION THE HOT PANS IN A WAY TO PREVENT BURNS OR OVERTURNING. AVOID LEAVING THE OVEN DOOR OPEN DURING FUNCTIONING OR IMMEDIATELY SOON AFTER THE SWITCHING OFF. AVOID TOUCHING THE HEATING ELEMENTS INSIDE THE OVEN AND GRILLS AS WELL.



RESTING OR SITTING ON THE OPEN OVEN DOOR, DRAWERS OR STORAGE COMPARTMENT CAN OVERTURN THE APPLIANCE, AND CONSEQUENTLY CAUSE HARM. THE DRAWERS HAVE A DYNAMIC CAPACITY OF 25 KG.

IF THE COOKER IS SET ON A PEDESTAL, APPROPRIATE MEASURES MUST BE TAKEN TO PREVENT IT FROM SLIDING OFF THE PEDESTAL.



WHEN THE APPLIANCE IS DECOMMISSIONED, IT MUST BE DISPOSED OF IN A SUITABLE RECYCLING CENTRE. CUT OFF THE MAINS POWER CORD AFTER UNPLUGGING IT FROM THE WALL OUTLET, AND MAKE SAFE ANY COMPONENTS WHICH MIGHT BE DANGEROUS FOR CHILDREN (DOORS, ETC.).



THIS APPLIANCE IS MARKED ACCORDING TO THE **EUROPEAN DIRECTIVE 2002/96/EC** ON WASTE ELECTRICAL AND ELECTRONIC EQUIPMENT (**WEEE**). BY ENSURING THIS PRODUCT IS DISPOSED OF CORRECTLY, YOU WILL HELP PREVENT POTENTIAL NEGATIVE CONSEQUENCES FOR THE ENVIRONMENT AND HUMAN HEALTH, WHICH COULD OTHERWISE BE CAUSED BY INAPPROPRIATE WASTE HANDLING OF THIS PRODUCT.

THE SYMBOL  ON THE PRODUCT, OR ON THE DOCUMENTS ACCOMPANYING THE PRODUCT, INDICATES THAT THIS APPLIANCE MAY NOT BE TREATED AS HOUSEHOLD WASTE. INSTEAD IT SHALL BE HANDED OVER TO THE APPLICABLE COLLECTION POINT FOR THE RECYCLING OF ELECTRICAL AND ELECTRONIC EQUIPMENT. DISPOSAL MUST BE CARRIED OUT IN ACCORDANCE WITH LOCAL ENVIRONMENTAL REGULATIONS FOR WASTE DISPOSAL. FOR MORE DETAILED INFORMATION ABOUT TREATMENT, RECOVERY AND RECYCLING OF THIS PRODUCT, PLEASE CONTACT YOUR LOCAL CITY OFFICE, YOUR HOUSEHOLD WASTE DISPOSAL SERVICE OR THE SHOP WHERE YOU PURCHASED THE PRODUCT.

***The manufacturer declines any responsibility for damage incurred by persons or objects that is caused by not following the above guidelines or by tampering with any part of the appliance or by using non-original spare parts.***



### 3. Installation

**DIMENSIONS (mm)**

ENFASI

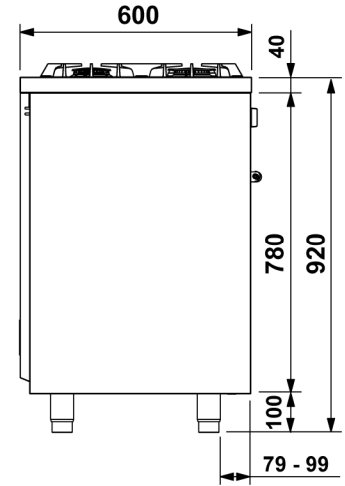
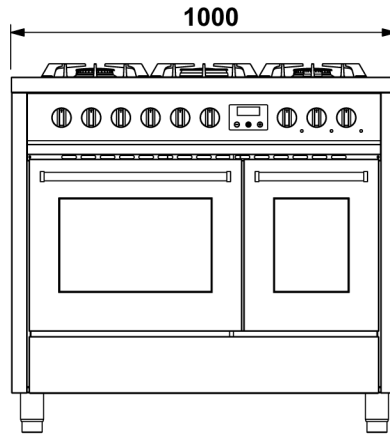
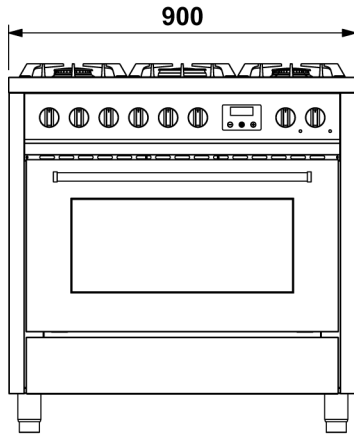

OXFORD

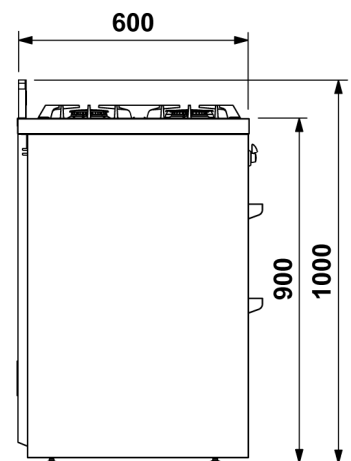
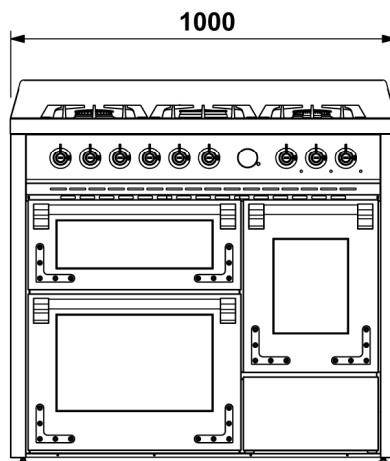
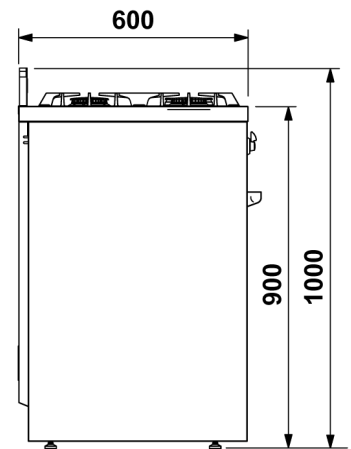
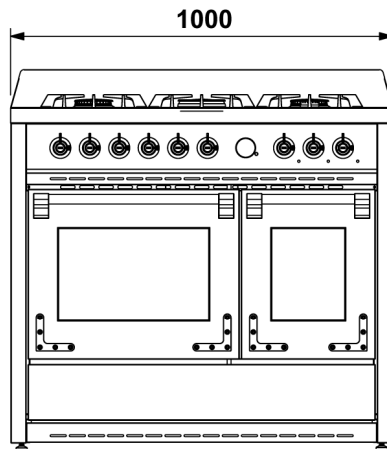
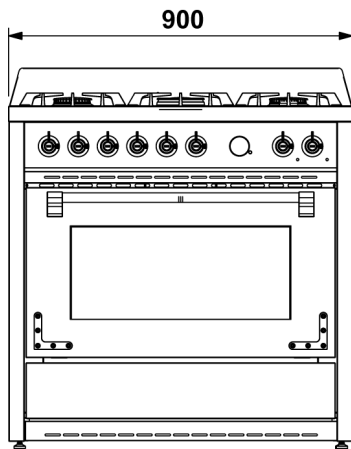



DIMENSIONS (mm)

ADAGIO

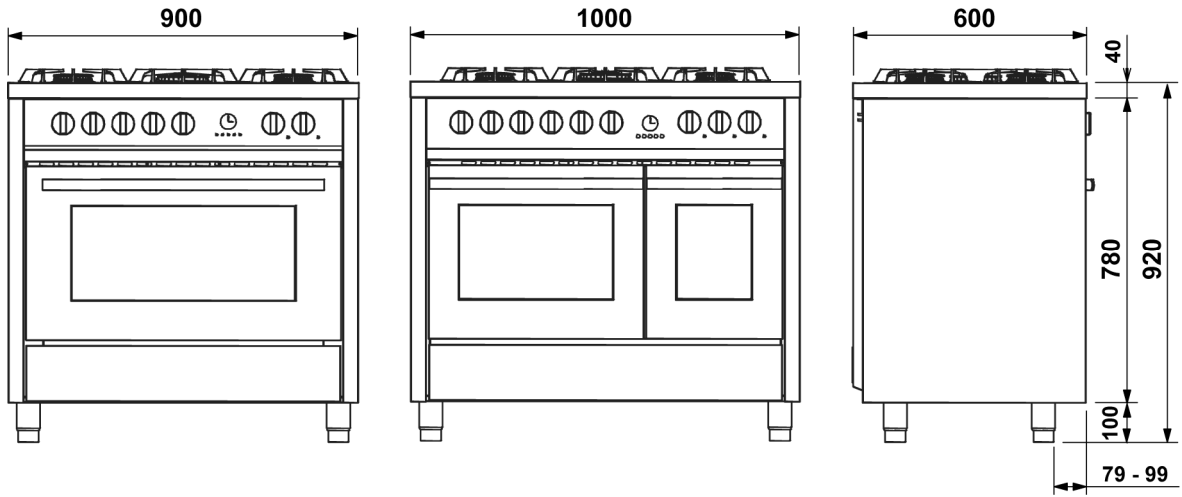

CONCERTO

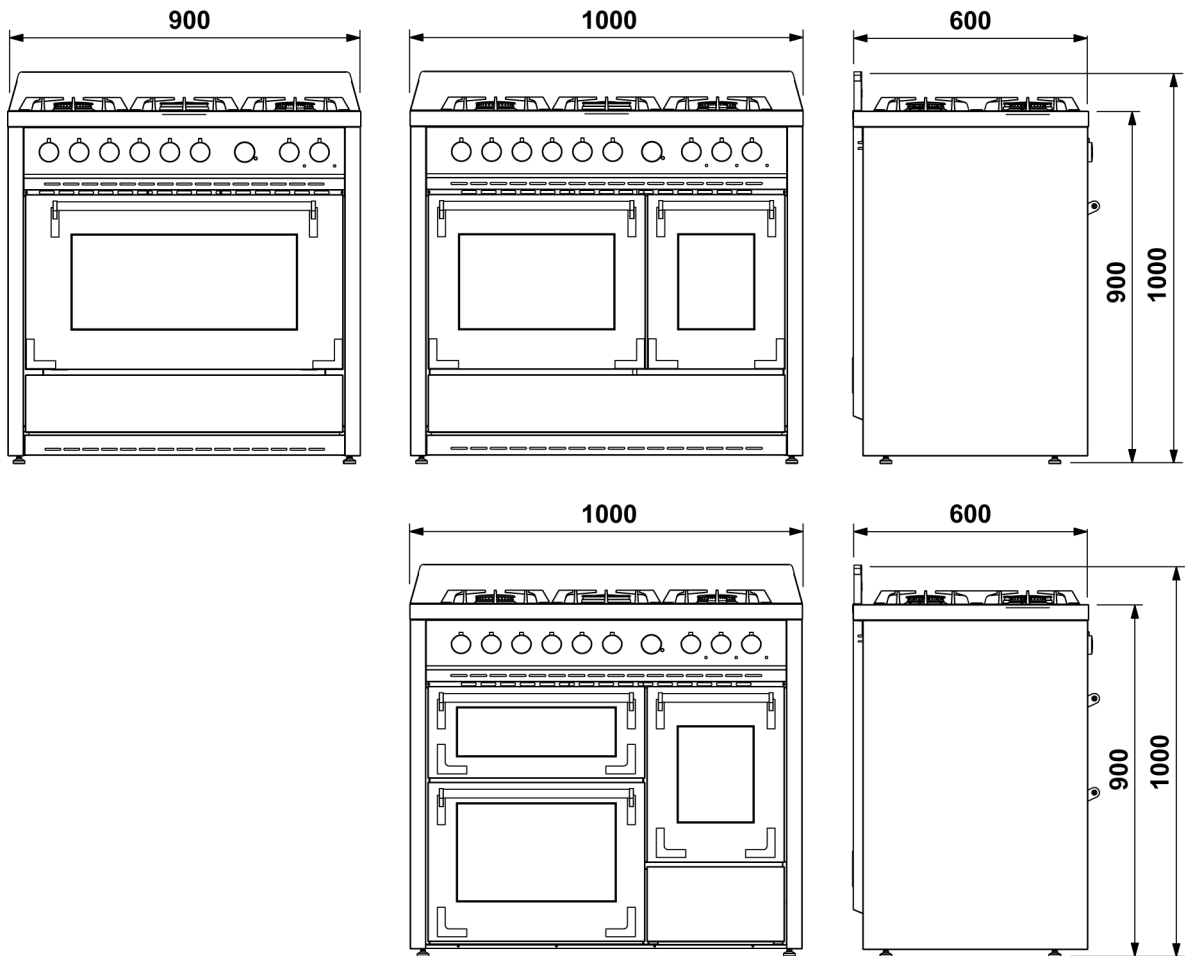





### 3.1 General warnings



*The following operations must be carried out by a qualified installing technician. The installing technician is responsible for correctly installing the appliance according to current safety standards. Before using the appliance, remove the protective plastic on the control panel, stainless steel parts, etc...*



*This appliance shall be installed only by authorised personnel and in accordance with the manufacturer's installation instructions, local gas fitting regulations, municipal building codes, water supply regulations, electrical wiring regulations, AS 5601/AG 601 - Gas Installations and any other statutory regulations. Before using the appliance, remove the protective plastic on the control panel, stainless steel parts, etc...*

*After installation the installer must fully test the appliance and ensure it operates correctly before handing it over to the customer.*

The manufacturer declines any responsibility for damage incurred by persons, animals or objects that is caused by not following the above guidelines (cfr. chapter "2. Warnings for safety and use").

The technical data is indicated on the plate located on the back of the appliance. The adjustment conditions are shown on a label applied to the packing and the appliance.



**Do not use the oven door handle for lifting or handling, including while unpacking the appliance.**

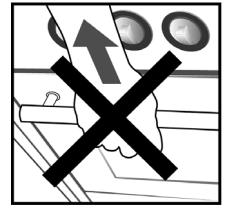

### 3.2 Replacing the adjustable feet

The cooker comes with **standard** feet, already installed.



**The standard feet allow you to adjust the height so that you can level the cooker to the floor; the cooker becomes unstable if you unscrew them too much.**

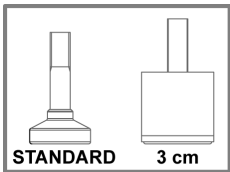

To raise the cooker, you should replace the **standard** feet with higher ones (supplied with some models or ordered from your retailer) for an extra **3 cm**.



*Before turning the cooker over, we recommend removing all the parts that are not stably attached to it, in particular the cooking hob grids and burners. To lighten the weight of the cooker, the accessories inside the oven may also be removed, thereby preventing accidental damage during the overturning operation.*

Proceed in either of the following ways to replace the feet:

- A** Lifting the cooker off the floor.
- B** Laying the cooker on its back.

Remove the feet from the packing and screw them to the bottom of the cooker.

Make the **final adjustment** of the feet, to level the cooker to the floor, **after completing the gas and electrical connections.**

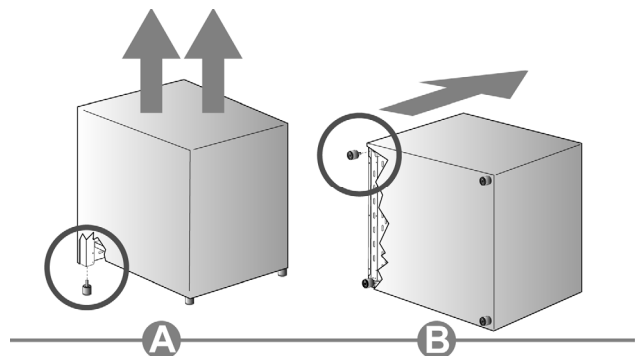

*Should you need to drag the equipment, **tighten the feet all the way and then adjust them after placing it where expected.***



### 3.3 Fitting the front moulding (only available on certain models)

For some cooker models, a front moulding is available to complement its aesthetics.



*Before turning the cooker over, we recommend removing all the parts that are not stably attached to it, in particular the cooking hob grids and burners. To lighten the weight of the cooker, the accessories inside the oven may also be removed, thereby preventing accidental damage during the overturning operation.*

To assemble, proceed as follows:

- tilt the cooker backwards;
- align the moulding **A** with the mounting position as shown in the illustration;
- apply the moulding until it fits into the mounting position;
- pull the moulding downward so that it hooks onto the 4 pins **B** (two on each side) present on the cooker.

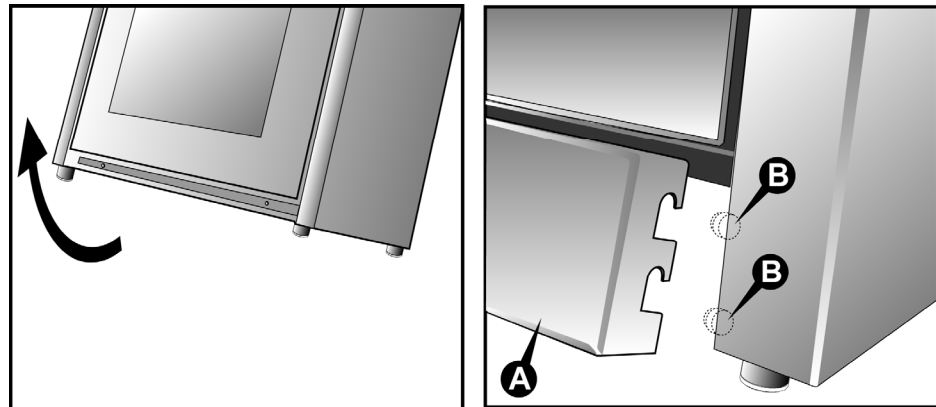

### 3.4 Fitting the backguard (only available on certain models)

Proceed as follows to install:

- rest the backguard **A** on the back of the surface, making sure the holes are aligned.
- tighten the 4 screws **B** using a Phillips screwdriver.

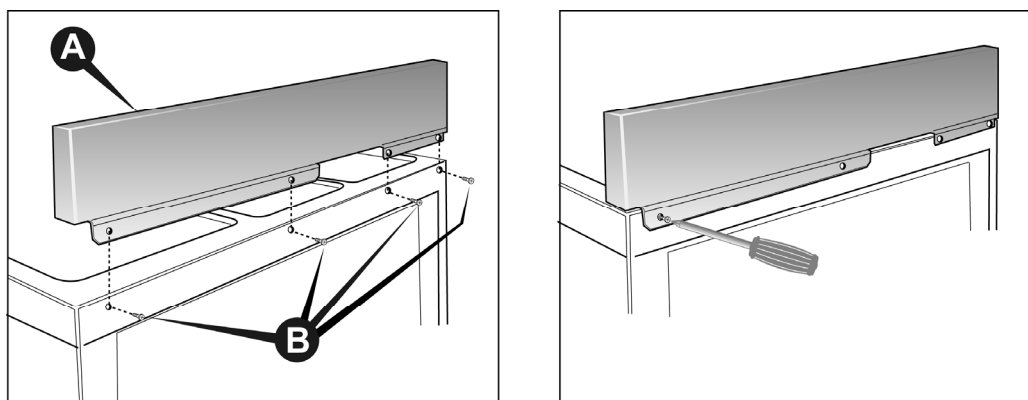

*Any yellowing of the steel over time, which is completely natural, in no way alters its original characteristics. It can be removed using specific steel cleaning products.*



## 3.5 Electric connection

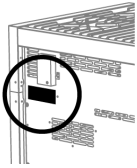

Make sure that the voltage and capacity of the power line conform to the data shown on the plate located on the back of the appliance; a copy is attached to the manual. A second plate, including detailed information about the model and serial number, is placed inside the equipment on the left side and is visible on opening the oven door.

**These plates must never be removed.**



Prepare an omni-polar cutoff device on the power supply line of the appliance with a contact opening distance equal to or more than **3 mm**, located in a convenient position near the appliance.

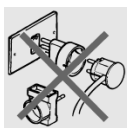

**Do not use reducers, adapters or shunts.**

Before making the electric connection, make sure of the efficiency of the earthing.

Make sure that the relief valve and the home wiring system are able to withstand the appliance load.

**The yellow/green earth cable must not be subject to cutoffs.**

The electric cable must not come into contact with parts whose temperature is more than **50°C** higher than room temperature.

### 3.5.1 Electric power cable section

According to the type of power supply, use a cable that conforms to the following table.

**Running at 400V3N~ (models connected according to DIAGRAM A):** use a pentapolar cable type H05RR-F (cable measuring 5 x 2.5 mm<sup>2</sup>).

**Running at 230V3~ (models connected according to DIAGRAM C) but commutated by the installer according to DIAGRAM B):** use a tetrapolar cable type H05RR-F (cable measuring 4 x 4 mm<sup>2</sup>).

**Running at 230V1N~ (models connected according to DIAGRAM C):** **up to 2.9 kW** use a tripolar cable type H05RR-F (cable measuring 3 x 1.5 mm<sup>2</sup>); **between 2.9 kW and 5.4 kW** use a tripolar cable type H05RR-F (cable measuring 3 x 2.5 mm<sup>2</sup>); **between 5.4 kW and 7 kW** use a tripolar cable type H05RR-F (cable measuring 3 x 4 mm<sup>2</sup>); **over 7 kW** use a tripolar cable type H05RR-F (cable measuring 3 x 6 mm<sup>2</sup>).

The end to be connected to the appliance must have the earth wire (yellow-green) at least **20 mm** longer.

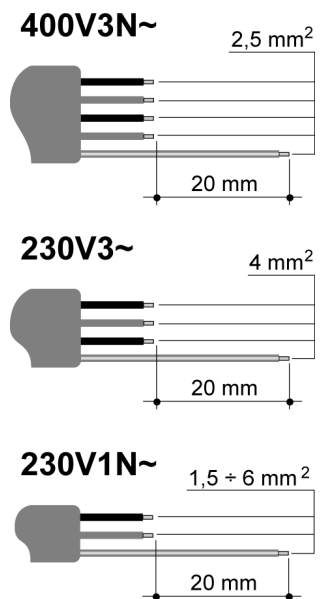



AUS

**Running at 415 Vac 3Ph N (models connected according to DIAGRAM ①):** use a pentapolar cable type H05RR-F (cable measuring 5 x 2.5 mm<sup>2</sup>).

**Running at 230V1N~ (models connected according to DIAGRAM ②):** up to 2.9 kW use a tripolar cable type H05RR-F (cable measuring 3 x 1.5 mm<sup>2</sup>); between 2.9 kW and 5.4 kW use a tripolar cable type H05RR-F (cable measuring 3 x 2.5 mm<sup>2</sup>); between 5.4 kW and 7 kW use a tripolar cable type H05RR-F (cable measuring 3 x 4 mm<sup>2</sup>); over 7 kW use a tripolar cable type H05RR-F (cable measuring 3 x 6 mm<sup>2</sup>).

The end to be connected to the appliance must have the earth wire (yellow-green) at least 20 mm longer.

415 Vac 3Ph N

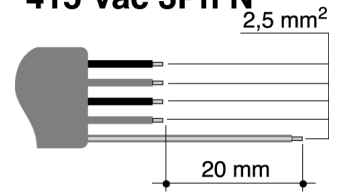

230V1N~

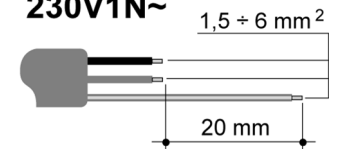

### 3.5.2 Type of power supply

It is possible to obtain different connections according to the voltage, simply by moving the unconnected cable ends on the terminal board as shown in the following **diagrams**.

According to the model, consult the table "CONNECTION TO THE TERMINAL BOARD".

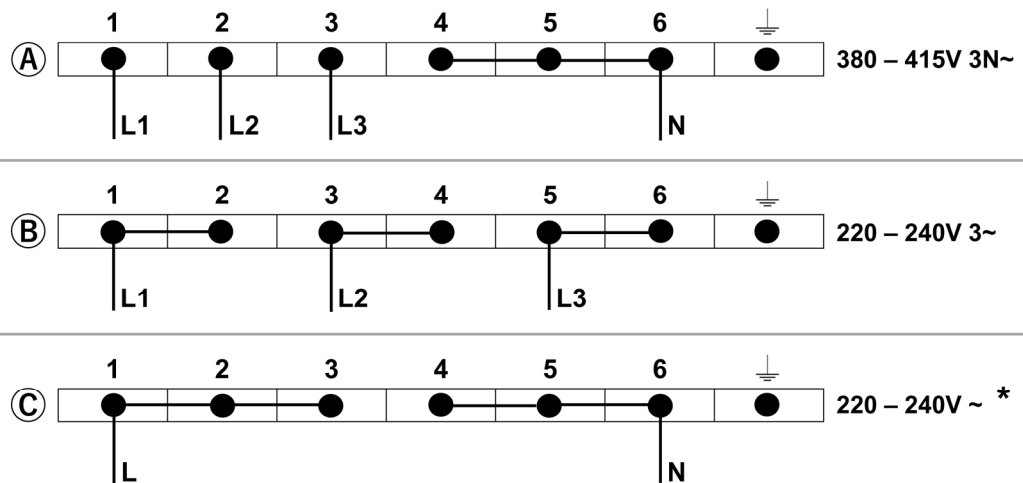

#### CONNECTION TO THE TERMINAL BOARD

COOKERS 1/2/3 OVENS	POWER kW		POWER SUPPLY
		Q-SERIES	
COOKER 5 BURNERS (1 OVEN)	2,9	3,6	DIAGRAM ③
COOKER 6 BURNERS (1 OVEN)	2,9	3,6	
COOKER 6 BURNERS (2 OVENS)	3,6	4,5	
COOKER 6 BURNERS (3 OVENS)	5,7	6,6	
COOKER INDUCTION HOB (1 OVEN) (5 ELEMENTS)	10,3	11,1	DIAGRAM ①
COOKER INDUCTION HOB (2 OVENS) (5 ELEMENTS)	11,0	11,9	
COOKER INDUCTION HOB (3 OVENS) (5 ELEMENTS)	13,1	14,0	

MODELS CONNECTED ACCORDING TO DIAGRAM ① CAN BE COMMUTATED BY THE INSTALLER ACCORDING TO DIAGRAM ②

MODELS CONNECTED ACCORDING TO DIAGRAM ③ CAN BE COMMUTATED BY THE INSTALLER ACCORDING TO DIAGRAM ①

\*ORIGINAL CONNECTION SET BY MANUFACTURER



AUS

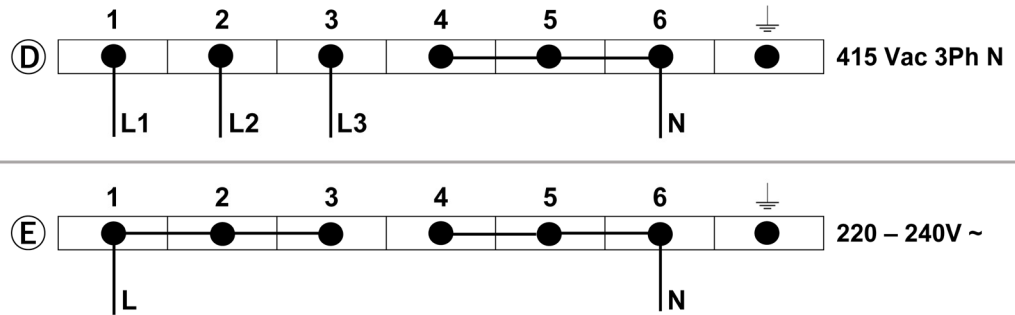

AUS

### CONNECTION TO THE TERMINAL BOARD

COOKERS 1/2/3 OVENS	POWER kW		CURRENT DRAW (amps)	
		Q-SERIES		Q-SERIES
COOKER 5 BURNERS (1 OVEN)	2,9	3,6	12	15
COOKER 6 BURNERS (1 OVEN)	2,9	3,6	12	15
COOKER 6 BURNERS (2 OVENS)	3,6	4,5	15	18,7
COOKER 6 BURNERS (3 OVENS)	5,7	6,6	23,7	27,5
COOKER INDUCTION HOB (1 OVEN) (5 ELEMENTS)	10,3	11,1	42,9	46
COOKER INDUCTION HOB (2 OVENS) (5 ELEMENTS)	11,0	11,9	45,8	49,5
COOKER INDUCTION HOB (3 OVENS) (5 ELEMENTS)	13,1	14,0	54,5	58

### 3.5.3 Replacing the electric cable

To replace the electric cable, it is necessary to access the **terminal board**. It is located on the back of the appliance as shown in the figure.

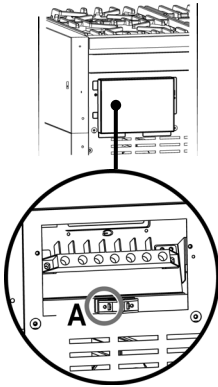

To replace the cable, proceed as follows:

- open the terminal board box;
- unscrew the screw **A** that locks the cable;
- loosen the screw contacts and replace the cable with one of the same length that corresponds to the specifications in the table in section "3.5.1 Electric power cable section";
- the **"yellow-green"** earth wire must be connected to the terminal  $\oplus$  and must be approximately **20 mm** longer than the line cables;
- the neutral **"blue"** wire must be connected to the terminal marked with the letter **N**;
- the line wire must be connected to the terminal marked with the letter **L**.

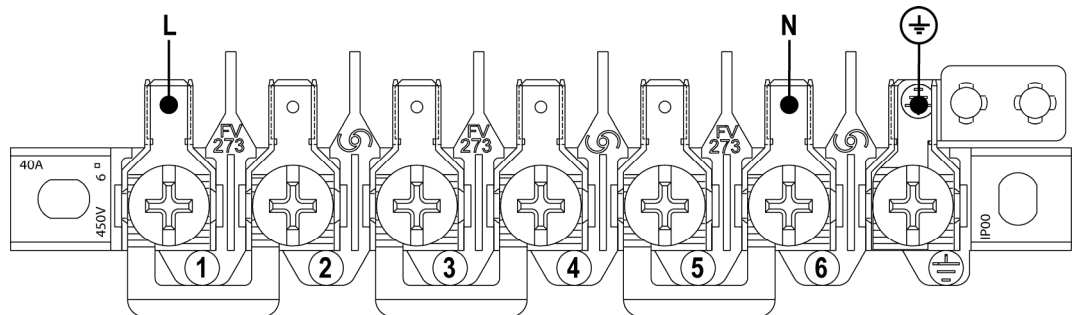



### 3.6 Ventilation in rooms with gas appliances



This appliance is not connected to an exhaust device for products of combustion. It must therefore be installed and connected in compliance with current installation standards. Pay particular attention to standards applied to room aeration.

AUS

This appliance is not connected to an exhaust device for products of combustion. Ventilation must be in accordance with AS5601/AG 601 - Gas Installations. In general, the appliance should have adequate ventilation for complete combustion of gas, proper flueing and to maintain temperature of immediate surroundings within safe limits. Pay particular attention to standards applied to room aeration.

This appliance can only be installed in ventilated rooms, according to current standards, so as to allow, with openings onto external walls or appropriate ducts, for correct natural or forced ventilation that **permanently and sufficiently** ensures both the air intake necessary for correct combustion and the expelling of vitiated air. It is recommended that the appliance have a rangehood fitted directly above or ceiling fan in close proximity to the appliance.



*Using a gas cooking appliance produces heat and humidity in the room where it is installed. Ensure good room ventilation: keep natural ventilation grilles open or install a mechanical ventilation device (ducted extraction hood).*

*Intensive and prolonged appliance use may require supplementary ventilation, for example, opening a window, more effective ventilation, or increasing the extraction hood power, if installed.*

If this is the only gas appliance in the room, it is necessary to install a hood so as to expel vitiated air naturally and directly, with a rectilinear vertical duct at least twice as long as its diameter and having a minimum section of at least **100 cm<sup>2</sup>**.

For the essential air intake into the room, it is necessary to prepare a similar opening of at least **100 cm<sup>2</sup>** that communicates directly outside, situated close to floor level so as not to be obstructed from either inside or outside and so as not to disturb the combustion of the burners and the correct expelling of vitiated air and with a height difference from the exit opening of at least **180 cm**.

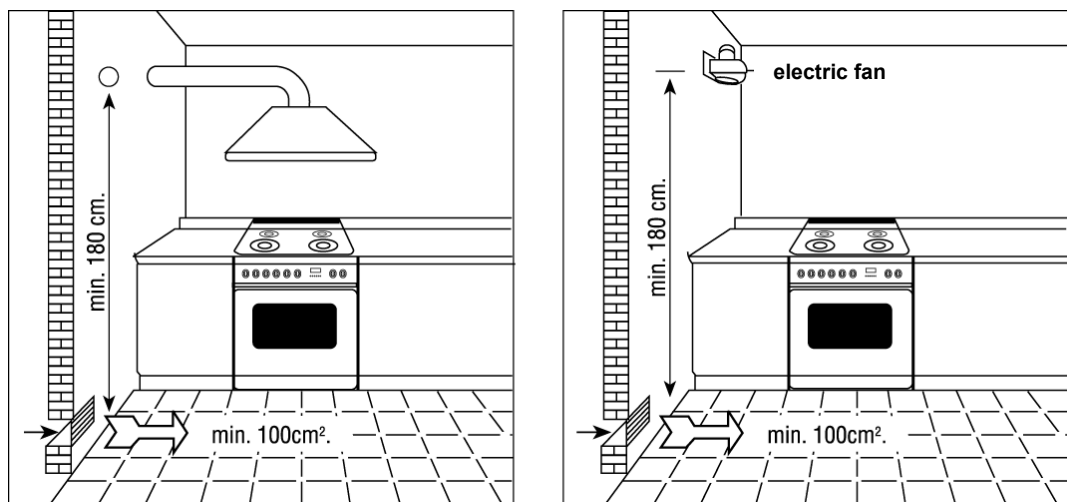

Remember that the quantity of air necessary for combustion must not be lower than **2 m<sup>3</sup>/h** per kW of power (see total power in kW shown on the appliance plate).



In all other cases, i.e. when other gas appliances are present in the same room, or, if it is not possible to have natural direct ventilation, it is necessary to create natural, indirect ventilation or forced ventilation: **for this type of operation, it is necessary to contact a qualified technician for installing and creating the ventilation system in strict compliance with the guidelines set out in current standards.**

The openings should be positioned so as not to allow the formation of any unpleasant air current for the occupants. Furthermore, it is forbidden to use flues already used by other appliances to expel products of combustion.



## 3.7 Gas connection



The appliance's setting conditions are stated on the plate on the back of the appliance.

Gas-powered devices for home use, which are not connected to a conduit for the evacuation of combustion products, must not cause a concentration of carbon monoxide that could pose a health risk to the persons exposed in relation to the time of exposure.

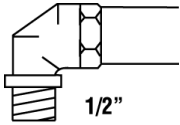

We recommend checking that the appliance is properly set up for the type of gas distributed. The connection to the gas pipes must be made in a workmanlike manner, in compliance with current standards that prescribe the installation of a safety tap at the end of the pipe. The threaded 1/2" gas connection pipe is located at the rear on the right hand side of the appliance.

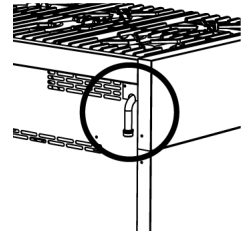

We recommend checking that the appliance is properly set up for the type of gas distributed. The connection to the gas pipes must be made in a workmanlike manner, in compliance with current standards that prescribe the installation of a safety tap at the end of the pipe. The Gas Connection is male 1/2" BSP and is situated at the left hand, top rear of the appliance, 74mm from the side and 700mm from the floor (cookers) or 25mm from the underside (cooktops). The appliance is factory set for Natural gas. The test point pressure should be adjusted to 1.00kPa with the Wok and Semi-Rapid burners operating at maximum on 120cm models and the Wok burner operating at maximum on 90cm models.

**For butane and propane**, a pressure reducer conforming to standards regulations in force should be prepared. The seals must conform to standards regulations in force.

Once the gas has been connected, check the seal of the unions with a soap and water solution.



**For propane** a pressure regulator set to provide a supply pressure of 2.75kPa conforming to standards regulations in force should be fitted. The seals must conform to standards regulations in force. Fit the test point assembly supplied with the appliance to the gas connection when installing for use with Propane Gas. Once the gas has been connected, check the seal of the unions with a soap and water solution.



It is possible to connect the gas in the following ways:

- using iron or copper rigid pipe as specified in AS5601 table 3.1;
- using a Plumbezy flexible hose, AGA approval number 6196, 10mm ID, class D and between 1-1.2m long in accordance with AG601 for a "high level connection". For cookers supplied with a flexible hose the restraining chain fitted to the rear of the cooker must be fixed to the wall as follows.
  1. Supply fixing points on either side of the cooker (vertically in line with the chains attached) at approximately 100mm above floor level.
  2. Firmly secure the chains at these points.
  3. Supply similar fixing points at approximately 700mm above floor level using open hooks.
  4. Loop the chains over these hooks to prevent the cooker from accidentally tilting.
  5. Removing the chains from the hooks enables the cooker to be pulled out for service. Ensure that the chains prevent stress on the hose assembly while the cooker is in this position.

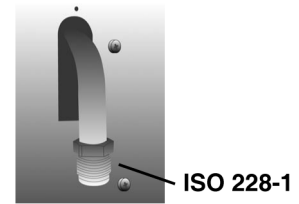
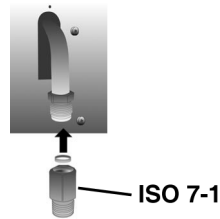

AT	•	
BE	•	
CH	•	
DE	•	
DK	•	
ES	•	•
FI	•	•
FR		•
GB	•	
IE	•	
IT	•	•
LU		
NL	•	
NO	•	•
PT	•	•
SE	•	•

It is possible to connect the gas in the following ways:

- using iron or copper **rigid pipe**;
- using uninterrupted **stainless steel flexible pipe** with a mechanical fitting conforming to standards regulations in force (maximum length of extended pipe **2000 mm**). The pipe should be connected straight to the elbow of the ramp;
- by inserting a **flexible rubber pipe** conforming to standards regulations in force. This pipe should be coupled straight to the rubber-holder **P** corresponding to the gas used, and locked with a clamp **F** conforming to standards regulations in force. In the latter case, check the expiry date printed on the pipe and replace it before that date.

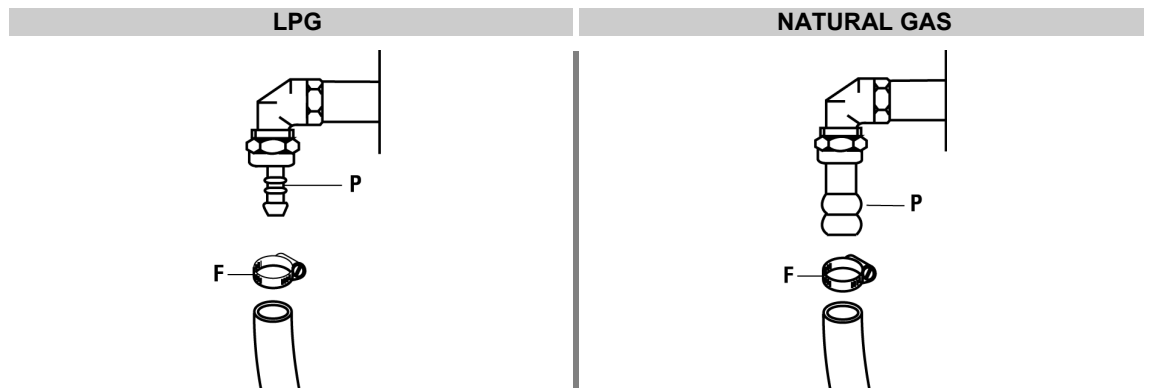



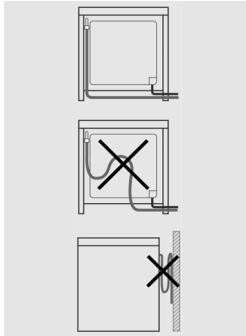

Using **flexible rubber pipes** with a max. length of **1500 mm**:

- do not allow the pipes to be constricted or crushed;
- pipes must not be subject to tractive force or torsional stress;
- do not allow the pipes to come into contact with cutting or sharp edges, etc...
- do not allow the pipes to come into contact with parts that can reach temperatures of **70°C** above room temperature;
- make sure the entire length of the pipes can be inspected;
- do not use the Natural Gas Regulator supplied with the appliance for Propane Gas.



*The unit must be coated in heat-resistant material (minimum 90°C). If the appliance is installed close to other units, the minimum space suggested in the following diagram must be left.*

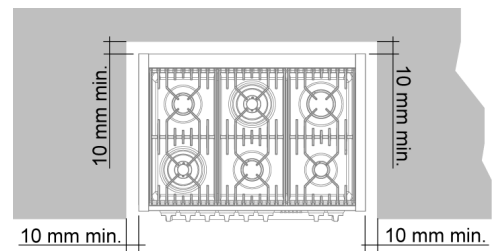

Any adjoining wall surface situated within 200mm from the edge of any hob burner must be a suitable non-combustible material for a height of 150mm for the entire length of the hob. Any combustible construction above the hotplate must be at least 600mm above the top of the burner and no construction shall be within 450mm above the top of the burner.

Where the distance from the edge of any burner to a horizontal surface is less than 200mm, the surface must be either: 10mm (min) below the level of the hob, or have the vertical component of the surface suitably covered with a non-combustible material as specified in AS 5601 - AG 601.

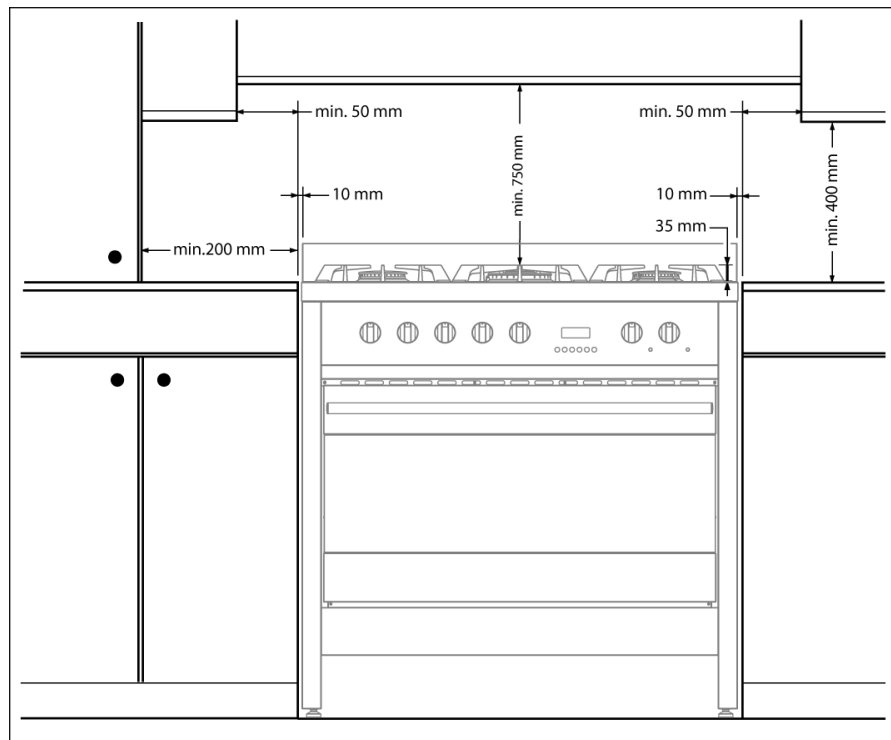



### 3.8 Gas adjustments

**i**

The injectors not supplied with the appliance should be requested from the Service Centre.

**AUS**

For cooktops, the Data Label is located on the underside of the appliance. A duplicate label is supplied to adhere in an accessible area adjacent to the appliance. For cookers, the label is situated in the appliance drawer. This appliance is suitable for Natural Gas and Propane; ensure that the available gas supply matches the Data Label.

If the cooking appliance is set up for a different type of gas than that available, its injectors must be replaced, the minimum flow regulated and the rubber-holder changed. In order to replace the injectors in the cooking hob, it is necessary to carry out the following operations:

- remove the pan supports;
- remove the burners and burner caps (**Fig. A**);
- take out the injector (**Fig. B / Fig. C**) and replace it with one suitable for the new type of gas (see "**GENERAL INJECTORS TABLE**" on page 83);
- replace the gas label (on the rear of the appliance) with the new one provided with the injectors kit;
- refit all parts by following the disassembly instructions in reverse order and taking care to position the burner cap correctly on the burner.

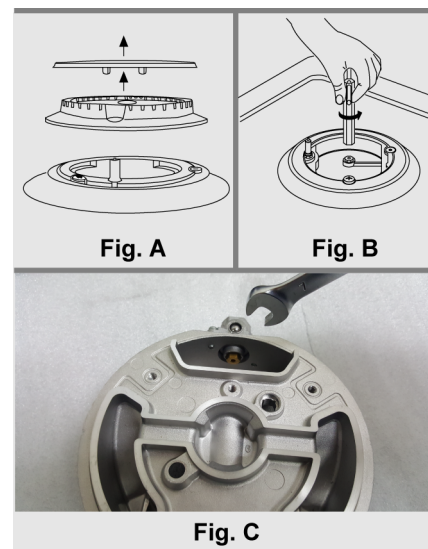

#### 3.8.1 Minimum flow of valved cooking hob taps

- Switch on the burner and turn the control knob towards the minimum flow position  $\hat{\Delta}$ ;
- remove the knob;
- using a screwdriver, adjust the internal screw **Z** until the correct low flame is obtained;
- refit the knob.

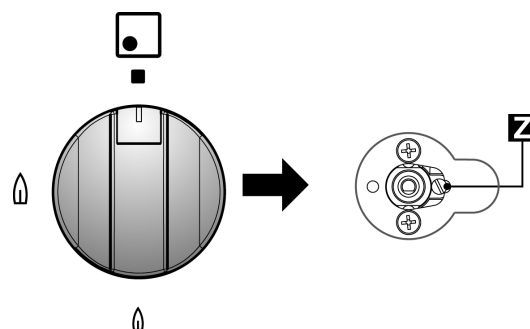

- Unscrew the adjustment screw **Z** to increase the flow, or tighten it to reduce the flow.
- The adjustment is correct when the low flame measures approximately 3 or 4 mm.
- For **butane/propane**, the adjustment screw should be tightened all the way.
- When changing quickly from maximum to minimum flow and vice versa **make sure that the flame does not go out**.

### 3.9 Connecting to LPG

Gas may only be connected to a gas installation, whether bottle supplied or other.

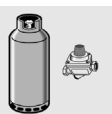

**AUS**

**Gas may only be connected to a gas installation, whether bottle supplied or other.**

When converting from Natural Gas to Propane ensure that the NG regulator is removed and replaced with the Test Point Assembly. A gas regulator suitable for a supply pressure of 2.75kPa should be part of the gas tank supply and should be adjusted with the Wok burner operating at maximum. Replace the old data plate with one which is suitable for the type of gas for which the appliance has been regulated.

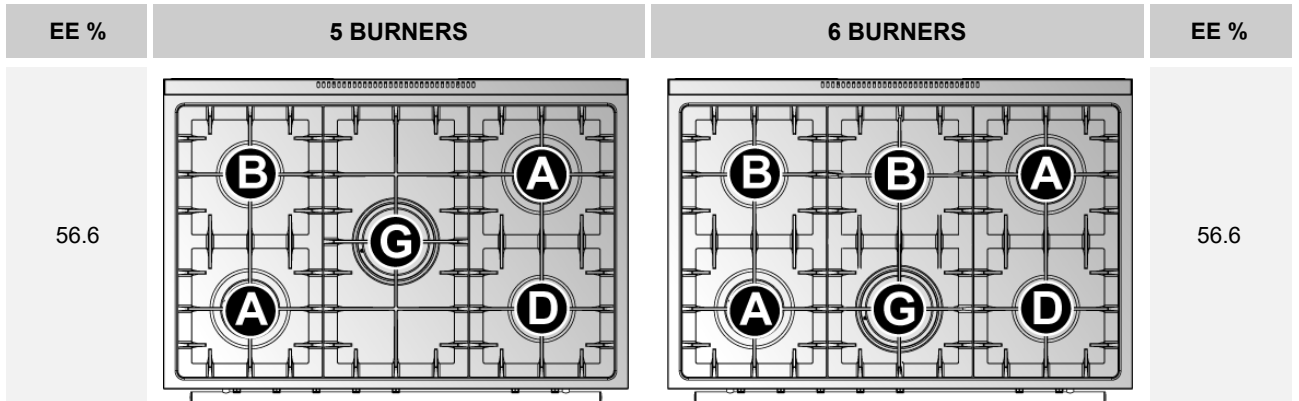

EE %	RAPID (A)	SEMI RAPID (B)	WOK (G)	AUXILIARY (D)
	58.4	56.5	53.2	—

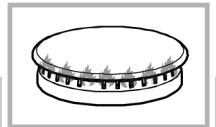

GENERAL INJECTORS TABLE			<u>ALUMINUM / BRASS</u>			
TYPE OF GAS	mbar	NOZZLE NO.	BURNERS POSITION TYPE	POWER Watt		CONSUMPTION
				MAX.	MIN.	MAX.
G20 NATURAL GAS	20	115	RAPID (A)	3000	750	286 l/h
		97	SEMI RAPID (B)	1750	480	167 l/h
		132	WOK (G)	3500	1800	333 l/h
		72	AUXILIARY (D)	1000	330	95 l/h
LPG BUTANE G30 PROPANE G31	30 28 37	85	RAPID (A)	3000	750	219 g/h
		65	SEMI RAPID (B)	1750	480	128 g/h
		94	WOK (G)	3500	1800	254 g/h
		50	AUXILIARY (D)	1000	330	73 g/h

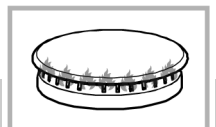

GENERAL INJECTORS TABLE			<u>ALUMINUM / BRASS</u>	
TYPE OF GAS	kPa	NOZZLE NO.	BURNERS POSITION TYPE	MAX. CONSUMPTION
				MJ
NATURAL GAS	1.00	1.50	RAPID (A)	11.50
		1.20	SEMI RAPID (B)	6.90
		1.65	WOK (G)	13.00
		0.90	AUXILIARY (D)	3.90
ULPG	2.75	0.95	RAPID (A)	11.50
		0.73	SEMI RAPID (B)	6.90
		1.00	WOK (G)	13.00
		0.53	AUXILIARY (D)	3.90



## 4. Final operations

AUS

### 4.1 Stability chain

The cooker is fitted with a stability device such as a proprietary stability chain as shown and firmly secured to the fabric of the building.

Whatever the position, remember to leave enough room for the cooker to be pulled out for cleaning and service.

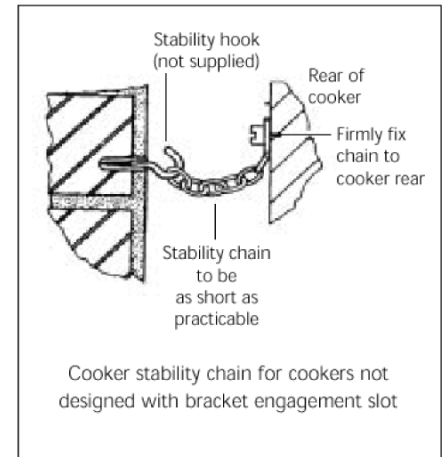

### 4.2 Levelling the cooker to the floor

After having made the electrical and gas hook-ups, level the cooker to the floor using the adjustable feet that were previously screwed onto the bottom of the cooker.

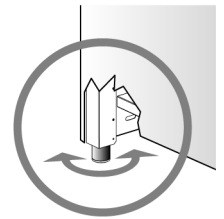

i

*Should it be necessary to drag the cooker, **screw the feet in completely and carry out the final regulation only when the other operations are completed.***

AUS

Check all connections for gas leaks with soap and water. DO NOT use a naked flame for detecting leaks. Ignite all burners to ensure correct operation of gas valves, burners and ignition. Turn gas taps to low flame position and observe stability of the flame. When satisfied with the hotplate, please instruct the user on the correct method of operation. In case the appliance fails to operate correctly after all checks have been carried out, refer to the authorised service provider in your area.



## 5. Description of controls

### 5.1 The front panel

All the commands and controls for the cooking hob and oven are on the front panel.

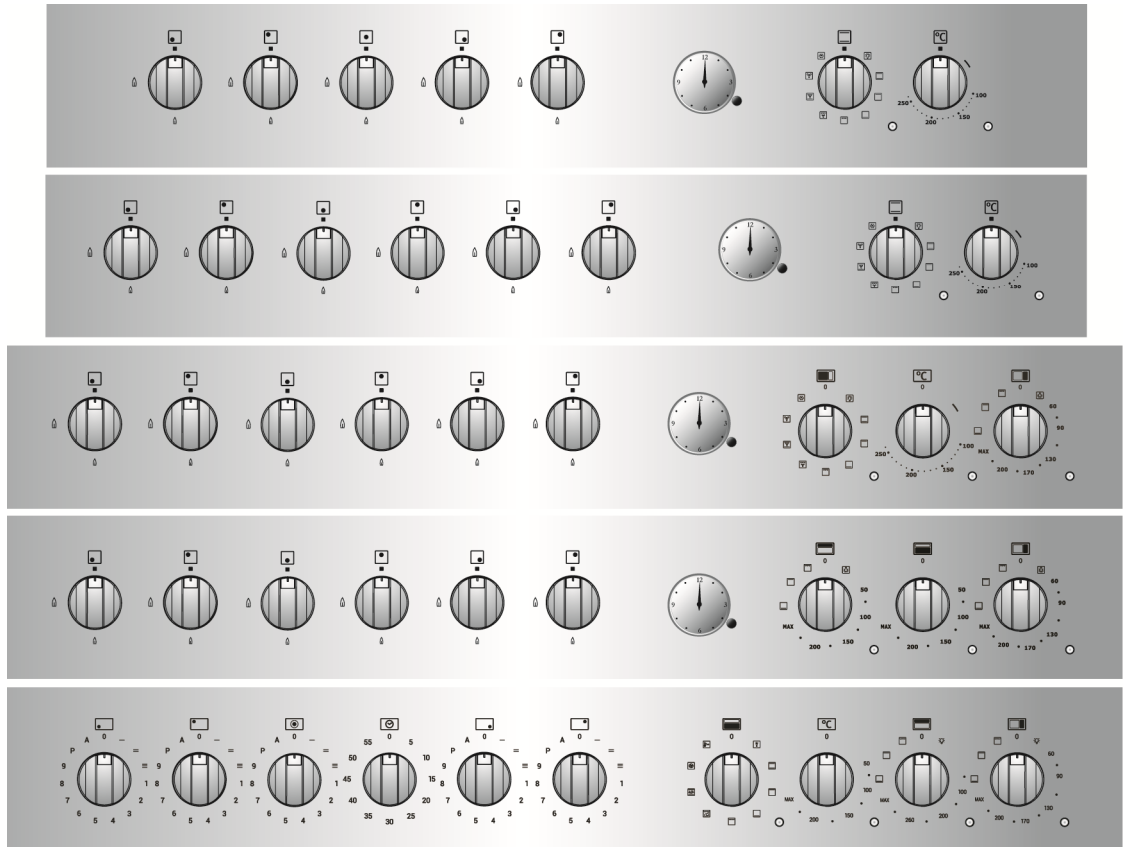

#### DESCRIPTION OF HOB BURNER KNOB

The flame is lit by simultaneously pressing and turning the knob anticlockwise to the low flame symbol . To regulate the flow of the flame, turn the knob to between the maximum and minimum settings. Turn off the burner by returning the knob to position .

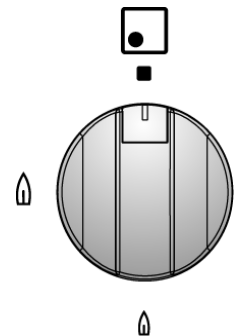

#### LAYOUT OF BURNERS – Description of symbols

- |  |              |  |             |
|--|--------------|--|-------------|
|  | FRONT LEFT   |  | FRONT RIGHT |
|  | REAR LEFT    |  | REAR RIGHT  |
|  | CENTRE       |  |             |
|  | FRONT CENTRE |  |             |
|  | REAR CENTRE  |  |             |



### DESCRIPTION OF TIMER KNOB

Turn the knob all the way clockwise to wind the timer. It is possible to set the required time up to a maximum of **60 min**. The bell rings briefly when the preset time has elapsed.

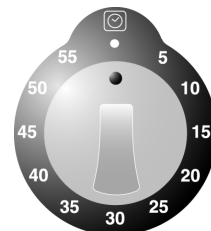

### DESCRIPTION OF KNOB ON THE INDUCTION HOB

The induction hob is fitted with knobs for controlling the power level. To select a different power level, turn the control knob to the required value (**1 - 9 and P**). "P" is the maximum power applicable to each radiant element.



Turn the knob to set the desired power value (see table in section "7.3"). Turn the knob to display the actual desired power level, whereas the one selected with the knob is only indicative.

### LAYOUT OF RADIANT ELEMENTS – Description of symbols



REAR LEFT



REAR RIGHT



FRONT LEFT



FRONT RIGHT



CENTRAL

All the controls for the radiant elements are located on the front panel and the relative displays are visible on the hob.

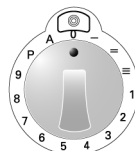
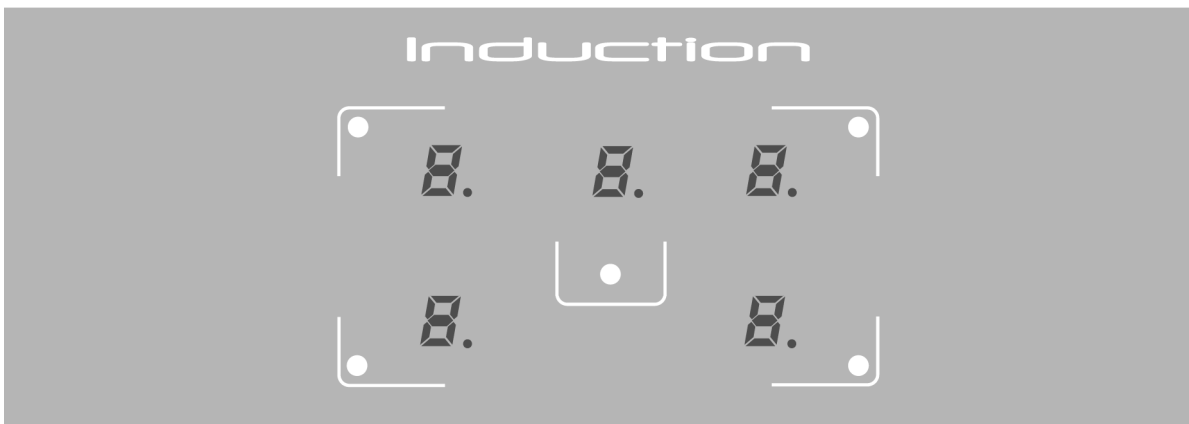



## DESCRIPTION OF ELECTRIC OVEN KNOBS

The electric oven is controlled by **two knobs**: **function switch** knob and **thermostat** knob. They allow you to choose the most suitable type of heating for different cooking requirements, by switching on the heating elements appropriately and setting the required temperature.

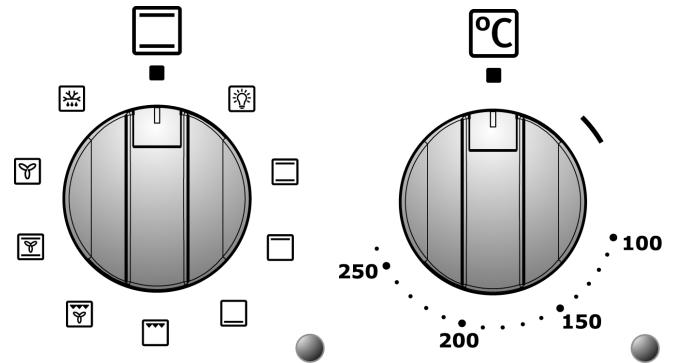

The  setting on the thermostat knob operates the oven fan.

Below the oven knobs there are two warning lights: the **green light** signals the oven is working; the **orange light** indicates that the preset temperature has been reached. The **orange light** switches on and off to indicate when the heating automatically kicks in to maintain the temperature inside the oven at the level set on the thermostat knob.

The oven has an **internal light**. The light is always on while the oven is working: it can be switched on while the oven is off, for cleaning purposes, by turning the function switch knob to the symbol .

## DESCRIPTION OF SYMBOLS ON THE FUNCTION SWITCH KNOB



SWITCH ON LIGHT INSIDE OVEN



UPPER AND LOWER HEATING ELEMENTS – ECO  
*(see section "9.3.1" on page 114).*



UPPER HEATING ELEMENT



LOWER HEATING ELEMENT



GRILL ELEMENT



GRILL-FAN ELEMENT



UPPER AND LOWER HEATING ELEMENTS – FAN



HEATING ELEMENT-CONVECTION



DEFROST



## DESCRIPTION OF AUXILIARY ELECTRIC OVEN KNOB

Some cooker models are equipped with an auxiliary electric oven with natural convection, controlled by a single knob. By positioning the knob appropriately and by setting the required temperature, both upper and lower heating elements will switch on. It is possible to set one of the functions described in the table, but in this case the temperature of the chosen heating element will be automatically set to the **MAX** temperature value.

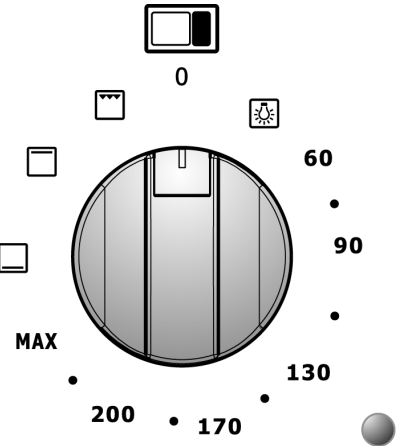

Below the auxiliary oven knob there is an **orange light**, which indicates when the oven has reached the set temperature. The **orange light** switches on and off to indicate when the heating automatically kicks in to maintain the temperature inside the auxiliary oven at the level set on the control knob.

The auxiliary oven has an **internal light**. The light is always on while the oven is working: it can be switched on while the oven is off, for cleaning purposes, by turning the function switch knob to the symbol .

## DESCRIPTION OF SYMBOLS ON AUXILIARY ELECTRIC OVEN KNOB



SWITCH ON LIGHT INSIDE OVEN

60÷MAX

UPPER AND LOWER HEATING ELEMENTS



LOWER HEATING ELEMENT



UPPER HEATING ELEMENT



GRILL ELEMENT + SPIT





## DESCRIPTION OF GRILL OVEN KNOB

The electric oven, equipped with function grill with natural convection, is controlled by a single knob. By positioning the knob appropriately and by setting the required temperature, both upper and lower heating elements will switch on. It is possible to set one of the functions described in the table, but in this case the temperature of the chosen heating element will be automatically set to the **MAX** temperature value.

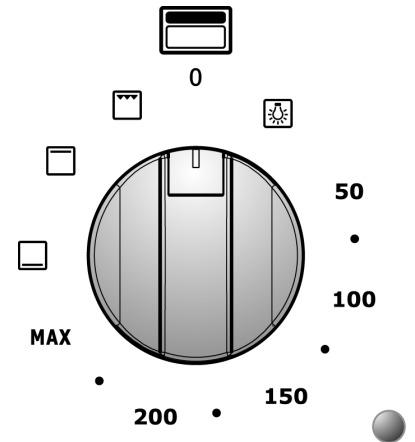

Below the grill oven knob there is an **orange light**, which indicates when the oven has reached the set temperature. The **orange light** switches on and off to indicate when the heating automatically kicks in to maintain the temperature inside the grill oven at the level set on the control knob.

The grill oven has an **internal light**. The light is always on while the oven is working; it can be switched on while the oven is off, for cleaning purposes, by turning the knob to the symbol .

## DESCRIPTION OF SYMBOLS



SWITCH ON LIGHT INSIDE OVEN

50÷MAX

UPPER AND LOWER HEATING ELEMENTS



LOWER HEATING ELEMENT



UPPER HEATING ELEMENT



GRILL ELEMENT

## DESCRIPTION OF CONVECTION OVEN KNOB

The convection oven is controlled by a single knob. This allows the user to choose the most suitable type of heating for different cooking requirements by setting the required temperature value (from **50°C** to **MAX**).

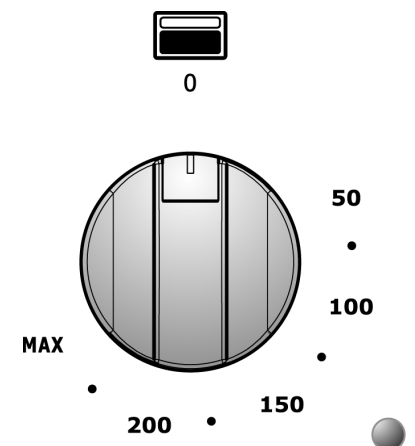

Below the convection oven knob there is an **orange light**, which indicates when the oven has reached the set temperature. The **orange light** switches on and off to indicate when the heating automatically kicks in to maintain the temperature inside the convection oven at the level set on the control knob.

The oven has an **internal light**. The light is always on while the oven is working.



### USING AND PROGRAMMING THE DIGITAL CLOCK ON TOUCH SCREEN OVENS

The digital clock enables the oven to be set to **automatically** switch on and off.



– DECREASE KEY

⌚ MODE KEY

+ INCREASE KEY



*This programmer works like a touch screen; rest the tip of the finger on the key for a few seconds to activate it.*

#### INITIAL POWER-ON AND SETTING THE TIME

When first powering on the appliance or following a power failure, **0:00** and the word **AUTO** flash on the display. Touch the ⌚ “**Mode**” key to stop the flashing and use the + / - keys to **set the time** (hold down the + / - keys to scroll rapidly).

To adjust the time under normal operating conditions, i.e. when the clock is already on, touch both keys + / - simultaneously for **at least two seconds** and then set the time as described previously.

#### MANUAL USE



*This function is for using the oven without any programming.*

It is always possible to switch from a programmed function to “**Manuale**” (Manual) function, by touching the ⌚ “**Mode**” key; choose “**Manuale**” if no cooking programmes are to be used.

#### PROGRAMMING THE TIMER



*This function activates an audible alarm after a preset time, without interfering with the operation of the oven.*

The digital clock can also be used as a **timer**:

- touch the ⌚ “**Mode**” key for **at least 2 seconds** to enter the programming menu; the flashing symbol ⏰ will appear;
- use the + / - keys to set the required time and the display will show the time remaining. The timer starts automatically and the symbol ⏰ will stop flashing. When the set time is reached, an audible alarm sounds for **7 minutes** and the symbol ⏰ will flash;
- touch any key to stop the alarm or the ⌚ “**Mode**” key to delete the programme.



## PROGRAMMING THE COOKING DURATION



*This function is for programming the cooking duration after which the oven switches off automatically.*

- Set the required cooking function and temperature using the control knobs;
- touch the ☺ “**Mode**” key to enter the programming menu, touch again and the word “**Dur**” appears;
- use the +/- keys to set the **cooking duration**. The word “**Auto**” flashes for the duration of the programming phase. After **7 seconds** the cooking programme starts and the symbol 🌀 appears, while the word “**Auto**” stops flashing.  
At the end of the set cooking time, an audible alarm sounds for **7 minutes**, and the symbol **AUTO** will flash and symbol 🌀 will turn off, **switching the oven off automatically**;
- touch any key to stop the alarm or the ☺ “**Mode**” key to delete the programme.

## PROGRAMMING THE COOKING DURATION AND COOKING END



*This function is for programming the oven to switch on at a set time and switch off automatically after cooking.*

- Set the required cooking function and temperature using the control knobs;
- touch the ☺ “**Mode**” key to enter the programming menu, touch again and the word “**Dur**” appears;
- use the +/- keys to set the **cooking duration**;
- touch the ☺ “**Mode**” key to display “**end**”, use the +/- keys to set the **cooking end time**. The word “**Auto**” flashes for the duration of the programming phase. After **7 seconds** the programme exits the menu and the word “**Auto**” stops flashing. When the **cooking start** time is reached, the symbol 🌀 appears and the **oven switches on automatically**.  
At the end of the set cooking time, an audible alarm sounds for **7 minutes**, and the symbol **AUTO** will flash and symbol 🌀 will turn off, **switching the oven off automatically**;
- touch any key to stop the alarm or the ☺ “**Mode**” key to delete the programme.

## BEEPER

At the end of each preset function, an audible alarm sounds which turns off automatically after **7 minutes**; touch the ☺ “**Mode**” key to turn the beeper off immediately.

Three different types of audible alarm are available on the appliance; to choose between them touch the +/- keys simultaneously, then touch the ☺ “**Mode**” key until “**Tone**” appears, then choose the required tone by touching the key -.



### USING AND PROGRAMMING THE DIGITAL ANALOGUE CLOCK ON OVENS

The digital clock enables the oven to be set to **automatically** switch on and off.



	TIMER KEY
	COOKING END KEY
	TIME SETTING AND RESET KEY
	DECREASE KEY
	INCREASE KEY

#### INITIAL POWER-ON AND SETTING THE TIME

When first powering on the appliance or following a power failure the display flashes. Press the key to stop the flashing and use the keys to **set the time** (hold down the keys to scroll rapidly).

#### MANUAL USE



*This function is for using the oven without any programming.*

It is always possible to switch from a programmed function to “**Manuale**” (Manual) function, by pressing the key; choose “**Manuale**” if no cooking programmes are to be used.

#### PROGRAMMING THE TIMER



*This function activates an audible alarm after a preset time, without interfering with the operation of the oven.*

The digital analogue clock can also be used as a **timer**:

- press the key and the display will light up as shown in **Fig. 1**;
- use the keys to set the required time; the display will illuminate **one segment** for each minute set (**Fig. 2** shows a cooking time of 10 minutes).

The timer starts automatically and the symbol will stop flashing. After a few seconds the display returns to clock function;

- press to display the time remaining. When the set time is reached, an audible alarm sounds for **7 minutes** and the symbol will flash;
- press the key to reset the programme.



Fig. 1



Fig. 2



## PROGRAMMING THE COOKING DURATION

*This function is for programming the cooking duration after which the oven switches off automatically.*







- Set the required cooking function and temperature using the control knobs;
- press the  key to enter the programming menu; the display will light up as shown in **Fig. 3**;
- use the  keys to set the **cooking duration**; one press of key  adds **one minute** cooking time and every **twelve minutes one internal segment** illuminates (**Fig. 4**). After **7 seconds** the cooking programme starts and the symbol  appears.  
At the end of the set cooking time, an audible alarm sounds for **7 minutes**; the symbol  and the numbers on the dial start to flash, **switching the oven off automatically**;
- press any key to stop the alarm or the  key to delete the programme.



Fig. 3



Fig. 4













## PROGRAMMING THE COOKING DURATION AND COOKING END

*This function is for programming the oven to switch on at a set time and switch off automatically after cooking.*

Set the required cooking function and temperature using the control knobs.

In addition to the cooking duration, also set the time the oven is to switch on:

- press the  key to enter the programming menu; the display will light up as shown in **Fig. 3** and the symbol  appears;
- use the  keys to set the **cooking duration**; one press of key  adds **one minute** cooking time and every **twelve minutes one internal segment** illuminates (**Fig. 4**);
- press the  key again and use the  keys to set the **cooking end** time (cooking end time minus cooking duration = cooking start time), the symbol  appears.  
After **7 seconds** the display shows the current time while the **cooking start** time and the **cooking duration** are shown with the illuminated **internal segments**, which remain **steady** until cooking starts and **flash** for the duration of the cooking time.  
At the set time, the oven **switches on automatically**; at the end of the set cooking time, an audible alarm sounds for **7 minutes**; the symbols   and the numbers on the dial start to flash, **switching the oven off automatically**;
- press any key to stop the alarm or the  key to delete the programme.

**Fig. 5** shows a programming example: the current time is 7:06 and cooking is programmed to start at 8.00 and end at 9.00.

At 8:00, the **internal segments** between 8 and 9 will start to flash, while the **hour hand** will remain still.





Fig. 5







### BEEPER



At the end of each preset function, an audible alarm sounds which turns off automatically after **7 minutes**; press the  key to turn the beeper off immediately.

Seven different types of audible alarm are available on the appliance; to choose between them press the  key **for at least 7 seconds**; each time the  key is pressed again the tone changes.

### BRIGHTNESS

The brightness of the clock can be changed; press the  and  keys simultaneously for **at least 5 seconds** and then use the  /  keys to change the brightness of the dial.

### GRAPHICS

The graphics of the clock can be changed; press the  and  keys simultaneously and use the  key to display and choose the preferred graphics.



## USING AND PROGRAMMING THE OVEN'S ELECTRONIC ANALOGUE CLOCK (WITH PUSH KNOB)

The electronic clock displays the time using analogue **hands** and allows the oven to be controlled using the **push knob** and **4 LED** lights.

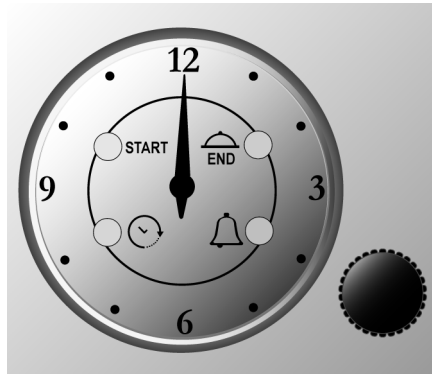

● START

START COOKING

● ↻

SET THE TIME

● 🔔

END COOKING

● 🔔

AUDIBLE ALARM / "MINUTE MINDER"



The **push knob** is used to set the time, programme cooking start and end times, set the audible alarm (in "Minute Minder" mode) and start/stop cooking manually.

### SETTING THE TIME

Proceed as follows:

- **press the push knob 4 times** until the ● ↻ LED **flashes**;
- **turn the push knob** clockwise or anticlockwise to increase or decrease the time; the **minutes hand** moves in **1-minute** stages clockwise or anticlockwise.



The clock **automatically** exits time-setting mode **10 seconds** after last turning the **push knob**.

### COOKING IN MANUAL MODE



*For using the oven without programming the electronic clock.*

When the electronic clock is **deactivated**, the ovens may be used simply by turning the **appropriate** control knobs (see the relative sections on p. 87 and 88).

### PROGRAMMING COOKING END TIME



*After programming the cooking end time, the oven will switch on immediately and turn off automatically at the set time.*

Proceed as follows:

- **press the push knob 2 times** until the ● 🔔 LED **flashes**;
- **turn the push knob** clockwise or anticlockwise to increase or decrease the cooking time; the **minutes hand** moves in **1-minute** stages clockwise or anticlockwise. The ● 🔔 LED will keep **flashing** for **10 seconds** after last turning the **push knob**.



Confirm the programme by **pressing the push knob** (minimum programming time: **1 minute of cooking**).

- An audible alarm will **automatically activate**.

The oven will switch on immediately and switch off **automatically** when the set **cooking end time coincides** with the current time.



To display the set programme, **press and release the push knob** (the hands and the LEDs will display the set programme).

- At the end of cooking, the  LED will **flash** and the alarm sounds for **1 minute** (press the **push knob** to deactivate it).





To **cancel the programme before the end of cooking**, **press the push knob for 3 seconds**; the programme will be cancelled and the electronic clock will return to manual cooking mode.

### PROGRAMMING COOKING START AND END TIMES





**Programming the cooking start time enables cooking to start and end automatically based on the programme.**

To programme the **cooking start time**, proceed as follows:

- press the push knob once** until the  LED **flashes**;
- turn the push knob** clockwise or anticlockwise to increase or decrease the cooking start time; the **minutes hand** moves in **1-minute** stages clockwise or anticlockwise. The  LED will keep **flashing for 10 seconds** after last turning the **push knob**.



**If the push knob is not turned or pressed within 10 seconds**, the hands will automatically return to the current time and the **programme will be cancelled**.

- On pressing the push knob**, the **cooking start time** will be stored ( LED on and steady) provided **at least 1 minute's delay** has been programmed and the **cooking end time\*** is now set ( LED will go from off to **flashing**).

The oven will switch on **automatically** when the set **cooking start time coincides** with the current time.



\*To **programme the cooking end time**, follow the procedure given in the previous section on p. 95.

### PROGRAMMING THE ALARM



**Programming the audible alarm produces a beep at the end of the cooking programme, or at the end of the set time if no cooking has been activated (in "Minute Minder" mode).**

When starting a programme with the **cooking start time** and **cooking end time activated**:

- the audible alarm **activates automatically** ( LED on). To deactivate it, **press the push knob** after programming the **cooking end time**.

To set the audible alarm to beep **without activating cooking** (in "Minute Minder" mode), proceed as follows:

- press the push knob 3 times** until the  LED **flashes**;
- turn the push knob** clockwise or anticlockwise as described in section "Programming cooking end time" on p. 95.



"Minute Minder" mode can only be used when **no cooking programme is set**.





## 6. Using the cooking hob



Make sure that the flame caps, the burner caps and the pan supports are fitted correctly.



During normal operations, the appliance heats up considerably. Caution should therefore be used. **Do not allow children to approach the appliance.** Do not leave the cooking hob unattended while it is on.

### 6.1 Switching on the burners



All the hob burner knobs have the following symbols:

■ tap closed

🔥 high flame

🔥 low flame

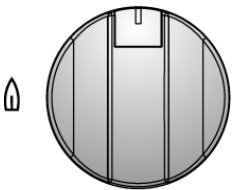

The low flame setting is found by turning the knob anticlockwise all the way. All intermediate settings must be selected between the high flame and low flame, **never between high flame and closed.**



Using the burner with dual-crown flame-spreader: if while using the hob you notice the flame changes consistency or sputters between the central and outer crowns of the burner, this is due to the continuous power required by this type of burner and should be considered as normal.

#### 6.1.1 One-touch lighting

The hob burners are equipped with a "one-touch" lighting system. To switch on one of the burners, press the knob corresponding to the required burner and turn it anticlockwise to the low setting 🔥. Hold down the knob to activate the automatic "one-touch" lighting system. When the burner is on, hold down the knob for approximately **10 seconds**, to allow the safety valve to open. In the event of a power cut, the burner can also be lit with a match (see section "6.1.2 Manual lighting").



Should the burner switch off accidentally, the safety thermocouple blocks the gas flow, even when the tap is open.



The device should not be activated for longer than **15 seconds**. If after that time it fails to operate stop pressing the knob, open the window and **wait 1 minute** before trying again. In case the flame goes out accidentally turn off the knob and do not try to switch on the burner for at least **1 minute**.

#### 6.1.2 Manual lighting

To light one of the burners, move a lit match towards the burner, press the corresponding knob and turn it anticlockwise to the minimum setting 🔥. Release the knob.

### 6.2 Switching off the burners

At the end of the cooking, return the knob to position ■.

### 6.3 Abnormal Operation



Any of the following are considered to be abnormal operation and may require servicing:

- Yellow tipping of the hob burner flame.
- Sooting up of cooking utensils.
- Burners not igniting properly.
- Burners failing to remain alight.
- Burners extinguished by cupboard doors.
- Gas valves, which are difficult to turn.

In case the appliance fails to operate correctly, contact the authorised service provider in your area.



## 7. Using the induction hob

The hob is equipped with one radiant generator per cooking zone. Each generator located below the glass ceramic cooking surface generates an electromagnetic field that induces a thermal current in the base of the pan.

In induction cooking, heat is not transmitted from a heat source, but created by inductive currents directly inside the pan.



*Advantages of induction cooking:*

- *Energy saving thanks to the direct transmission of energy to the pan, compared with traditional electric or gas cooking.*
- *Safer thanks to the transmission of energy solely to the pan rested on the hob.*
- *Highly efficient energy transmission from the induction cooking zone to the base of the pan.*
- *Rapid heating speed.*
- *Reduced risk of burns, since the cooking surface is heated solely at the base of the pan.*
- *Spilt food does not stick to the surface of the hob.*

### 7.1 General warnings

Remove all labels and self-adhesives from the ceramic glass.

Before connecting the appliance to the mains, ensure it has been standing **at room temperature for at least 2 hours**.



People with a pacemaker or other similar devices must ensure that the operation of their devices is not jeopardised by the induction field, the frequency range of which is **between 20 and 50 kHz**.

Do not wear metal objects or necklaces in direct contact with the body. When entering the radiating field of the induction hob, they may overheat with an ensuing risk of scalding. Non-magnetisable metals (e.g. gold or silver) do not carry this risk.

Objects with a magnetic strip (credit cards, swipe cards, floppy discs, etc.) must not be left near the appliance while it is on.

Do not heat canned food or other sealed containers. The pressure that builds up inside the container during cooking may cause it to explode.

Do not place metal objects such as cookware or cutlery on the surface of the hob as they can overheat, with an ensuing risk of scalding.

Metallic objects such as knives, forks, spoons and lids should not be placed on the hob surface since they can get hot.

Never cover the appliance with a cloth or a protection sheet. This is supposed to become very hot and catch fire.

Do not use the glass surface of the hob as a countertop or work surface.

Make sure no cable of any fixed or moving appliance contacts with the glass or the hot saucepan.



Any damage arising from the use of saucepans unsuitable for induction cooking, or of removable accessories between the pan and the radiant element, **will void the warranty. The manufacturer cannot be held liable for damage to the hob or related damage arising from improper use.**



## 7.2 Automatic radiant power distribution

The maximum applicable power is distributed among the active radiant elements, **the last power level set takes priority over the previous settings on the other radiant elements.**

**Power is distributed automatically among the three radiant elements on the left (A) and the two on the right (B).**

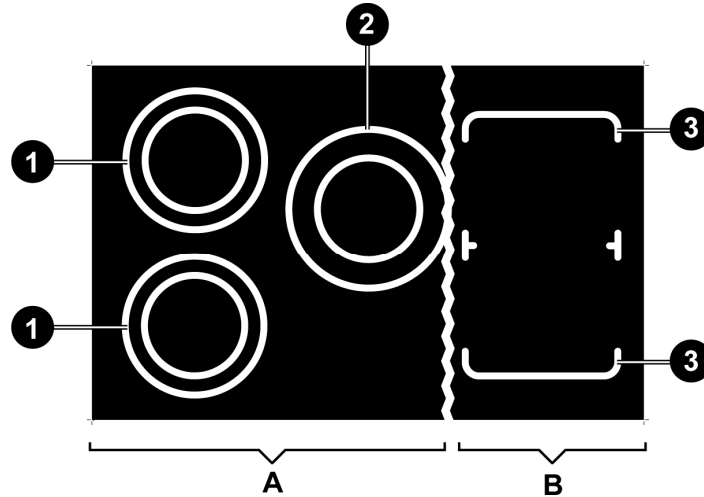

	A		B
RADIANT ELEMENT	1 Ø 200	2 Ø 230	3 □ 220
POWER (W)	1850	2300	2100
POWER WITH BOOSTER FUNCTION (W) (ref. section "7.6.3")	3000	3700	3700
TOTAL MAXIMUM POSSIBLE POWER (W)	3700		3700

SELECTED POWER LEVEL	1	2	3	4	5	6	7	8	9
% POWER SUPPLIED	3	6.5	11	15.5	19	31.5	45	64.5	100

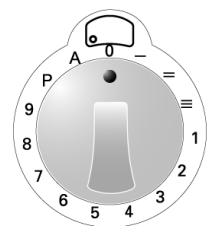

**When using several radiant elements simultaneously**, the last activated element may maintain the set value to the detriment of the other previously set elements, which may then be affected by a **reduction in power**. On activating the last radiant element, the values on the displays of the previously set elements, will start to **flash, automatically** showing the new **lower** power level supplied or the value **0**.

If the heating value of any of the radiant elements is **manually reduced**, the difference in power will be redistributed among the remaining elements.



*Given that cooking will continue with new, automatically reset power values, adjustments may need to be made depending on the type of food being cooked.*



### 7.3 Energy regulator table

The table below indicates the power levels that can be set and the type of food that can be cooked at each level. The values may vary depending on the quantity of food and personal taste.



Turn the knob to set the desired power value. Turn the knob to display the actual desired power level, whereas the one selected with the knob is only indicative.

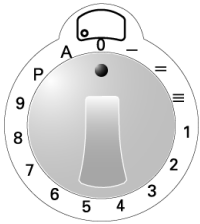

1 – 2	For heating food, keeping small quantities of water on the boil, making egg- or butter-based sauces.
3 – 5	For cooking solid and liquid food, keeping water on the boil, defrosting frozen food, frying 2-3 eggs, cooking fruit and vegetables, general cooking.
6 – 8	Cooking meat, fish and vegetable stews, food with more or less water, making jams, etc.
9	Roasting meat or fish, steak, liver, browning meat or fish, eggs, etc.
P	Deep fat frying potatoes etc., bringing water rapidly to the boil.

### 7.4 Switching on the induction hob for the first time



Clean the hob with a damp cloth, and then dry the surface thoroughly. Do not use detergent which risks causing blue-tinted colour on the glass surface.

When the hob is first switched on the displays of all the radiant elements **light up simultaneously** displaying the symbols **8** as shown in the figure; the displays will then switch off immediately without emitting any sound.

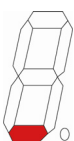
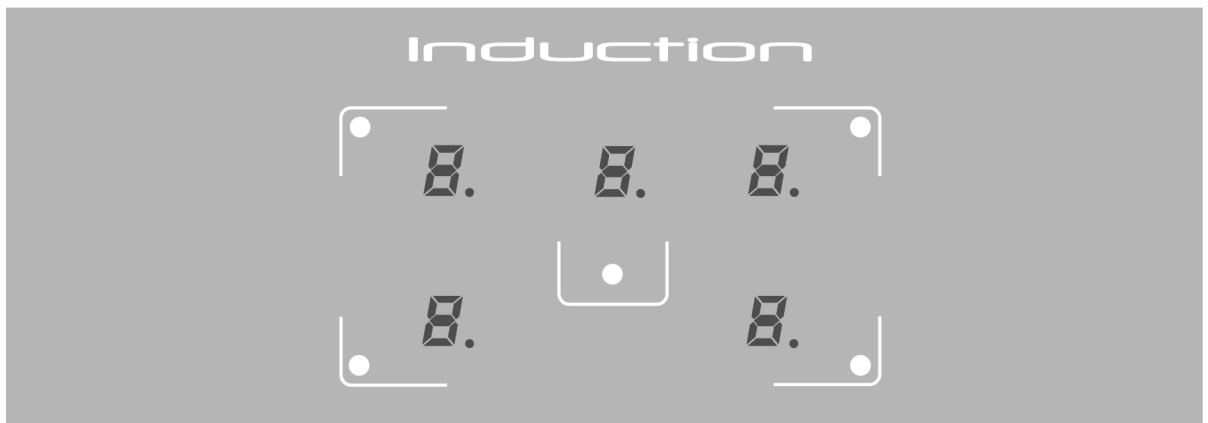

If one or more knobs is **not** in "0" position when the hob is first switched on, the relative displays light up as normal, but the radiant element **will not work**.

On turning the knob, the relative display will show the adjacent symbol, signalling the radiant element **failed to work**. The element will only work properly again once the knob is returned to "0" position and a new power value is set.



## 7.5 Pan recognition

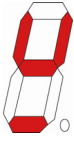

An electronic sensor detects if a pan is **present** or **absent** on the radiant element. If the type of pan is **unsuitable** for magnetic induction cooking (see section “7.5.1”) or if the pan is **too small** (see table “MINIMUM DIAMETER” on p. 101), the adjacent symbol is displayed.

If during cooking a pan is **removed** from the radiant element **without** having first returned the relative knob to “0” position, the power value, previously set and shown on the relative display, will be automatically **replaced** with the symbol

If the pan is **repositioned** correctly on the radiant element, the symbol switches off and cooking will resume normally; otherwise, **after 10 minutes**, the symbol will switch off, the knob will have to be returned to “0” position and a new power value set before the radiant element can be used again.

If a knob is turned to any position **before** placing a pan on the radiant element, the relative display shows the set power value and then immediately **replaces** it with the symbol (the radiant element stands by for **10 minutes**). If in the meantime a pan is placed correctly on the radiant element, cooking will begin; otherwise the radiant element does not activate and symbol switches off. To reactivate the radiant element, the relative knob must be returned to “0” position and a new power value set.

**Pan recognition limits:** the diameter of the pan base is signalled by a circumference or perimeter on the cooking zone.

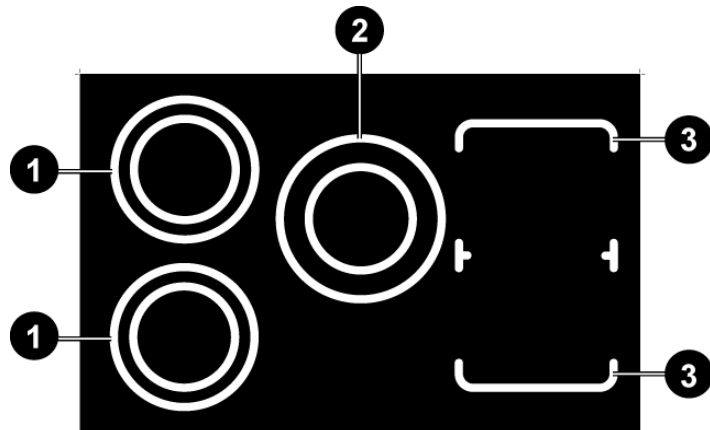

	1	2	3
	Ø 200	Ø 230	□ 220
	145	180	145
<b>MINIMUM DIAMETER (mm)</b>			



### 7.5.1 Pans suitable for induction cooking

Manufacturers generally state whether or not their cookware is suitable for induction cooking. The adjacent pictogram indicates the kind of symbol used to denote suitability for induction cooking, usually found on the bottom of the pan.

Only use pans with perfectly flat, smooth bases suitable for induction cooking.

The cookware used for induction cooking must be made of ferrous alloys or ferritic steel, be magnetisable and have a sufficiently thick base.

To check whether the pan is suitable, simply hold a magnet at its base: if it is attracted the pan is suitable for induction cooking. If you do not have a magnet, pour a little water into the pan, rest it on a cooking zone and turn on the hob.

Certain pans can make noise when they are placed on an induction cooking zone. This noise doesn't mean any failure on the appliance and doesn't influence the cooking operating.

SUITABLE COOKWARE	UNSUITABLE COOKWARE
<ul style="list-style-type: none"> <li>Enamelled ferritic steel cookware with thick base.</li> <li>Ferrous cast iron cookware with enamelled base.</li> <li>Multilayer stainless steel, stainless ferritic steel or aluminium cookware with special base for induction cooking.</li> </ul>	<ul style="list-style-type: none"> <li>Copper, stainless steel, aluminium, fireproof glass, wood, ceramic and terracotta.</li> </ul>

## 7.6 Switching on a radiant element



**Before activating a radiant element, place a suitable pan on the relative cooking circumference.**

On turning any knob **clockwise**, a **beep** is emitted and all the displays switch on; the one corresponding to the turned knob will show the selected power value, while the others will show the value **0**.

On turning a second knob, no beep is emitted and the display shows the power value set for that knob.

### 7.6.1 Changing the power level

Each knob has a graduated scale increasing **clockwise** from level "0" to level "9". The heating power of the radiant elements is **increased** by turning any knob **clockwise** from "0" position, and is **decreased** by turning the knob **anticlockwise** from the position reached.

The knob's default position corresponds to level "0" (value **0** on the relative display).

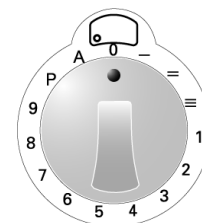

**Turn the knob to set the desired power value (see table in section "7.3"). Turn the knob to display the actual desired power level, whereas the one selected with the knob is only indicative.**

Turning knob **clockwise beyond power level "9"** will result in a click and an audible signal, which will enable the "Booster" function indicated on the display with the symbol **P**; **then** reposition the knob on level "9" (see paragraph "7.6.3").



## 7.6.2 Rapid heating function



This function enables the required power level to be reached more quickly, although it remains active for a very limited period of time.

Starting from "0" position, turn the knob **anticlockwise until it clicks** and hold it in that position for **2 seconds**; the display will light up showing the adjacent symbol. You will then have **10 seconds** to turn the knob to the required power level; the display will start flashing **alternating** symbol **A** with the new power level set with the knob.

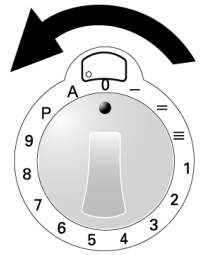

The following table gives the rapid heating times to the various power levels.

SELECTED POWER LEVEL	1	2	3	4	5	6	7	8	9
DURATION IN SECONDS	48	144	230	312	408	120	168	216	-

## 7.6.3 Booster function



Turn the knob **clockwise beyond power level "9" until you hear a click** and an **audible signal** (the display shows the adjacent symbol); **then** reposition the knob on level "9".

The knob **must be correctly repositioned on level "9"**; otherwise the symbol **A**, shown on the display, will be replaced by **error code P** which signals deactivation of the radiant element; to restore the radiant element, follow the instructions given in paragraph "7.6.9".

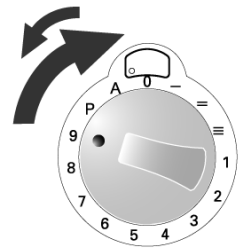

The maximum heating time with the Booster function is **10 minutes**.

At the end of the maximum heating time, symbol **A** **flashes** for a few seconds and the power is automatically reset, displaying the value **9**.

With the Booster function activated, **several consecutive cycles** can be repeated.

## 7.6.4 Food warming function

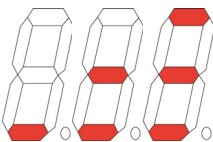

This function warms to **45°C** the bottom of a pan suitable for induction cooking (see section "7.5.1"), maintaining a **constant temperature** (\*) inside the pan; it is useful for keeping previously cooked food warm inside the pan, thus optimising energy consumption. The maximum time for constant warming is limited to **120 minutes**.

Turn the knob **clockwise between position "0" and power level "1"**.

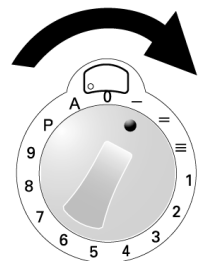

The corresponding display shows the adjacent symbol in **three phases** (heating power is automatically adjusted).

PHASE	1	2	3
(*) <b>CONSTANT TEMPERATURE</b>	42°C	70°C	94°C



### 7.6.5 Bridge function

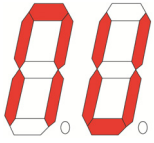

This function “bridges” the **two right-hand radiant elements** (front and back) into a **single cooking zone** controlled only by the **second knob on the right**.

The Booster function cannot be used when the Bridge function is active.

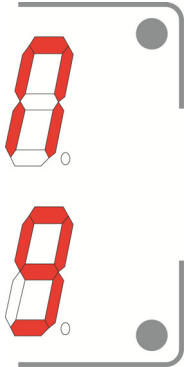

**Simultaneously turn the last two knobs on the right clockwise** (beyond power level “9” until they **click** and a **beep** is emitted) until **position “P”** and hold them in this position for at least **2 seconds** (the corresponding displays show the adjacent symbols signalling the function is active). Turn the **second knob on the right** to the desired power level.

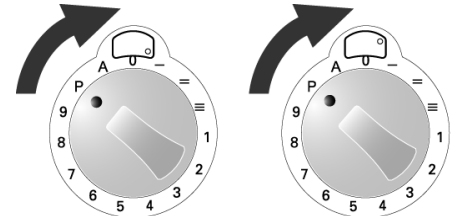

If a pan is **removed** from the radiant elements during cooking and not replaced **within 10 minutes**, the function **automatically deactivates**.

To **deactivate** the function manually, return the knobs to “0” position.

### 7.6.6 Residual heat



After cooking is finished and the knob is returned to “0” position, the radiant element's display shows the adjacent symbol **alternated** with the value **0**, indicating that that radiant element has just been used and is still hot.

The symbol **H** will **flash for a few seconds**, then will become **steady** and will stay on until the glass temperature has gone below the safety level.

### 7.6.7 Ventilation

The cooling system is fully **automatic**. The cooling fan starts with a **low speed** when the calories brought out by the electronic system reach a certain level. The ventilation starts his **high speed** when the hob is intensively used. The cooling fan reduces his speed and stops **automatically** when the electronic circuit is cooled enough.

### 7.6.8 Overheating

The induction hob is fitted with a **safety device** that protects the internal electronics against overheating. This device requires no attention from the user and enables the hob to be used confidently without the risk of overheating.

### 7.6.9 Deactivating a single radiant element



On turning any knob **anticlockwise** and keeping it in that position for **more than 30 seconds**, the relative display will show the adjacent symbol to indicate the radiant element is deactivated.



**If the knob is not positioned correctly**, the relative display will show **error code P** which signals deactivation of the radiant element. **It is not necessary to call Customer Service**; to restore the radiant element, simply return the knob to position “0” and reset the required power value.



This function is advisable to disable a single radiant element **if it is faulty or malfunctioning**.

**After the radiant element has been repaired** by the authorised Technical Support Service, it can be reactivated by turning the knob **anticlockwise** again and keeping it in that position for **more than 30 seconds**.





## 7.7 Automatic switch-off

An **automatic counter** counts the time elapsing since the last power variation. This determines the maximum heating duration, which varies according to the power level selected.

**If a radiant element is left on by mistake** (with a correctly positioned pan), it will **switch off automatically** once the **maximum** heating duration for the selected power is reached.

SELECTED POWER LEVEL	1	2	3	4	5	6	7	8	9	P
MAX TIME IN MINUTES	360	360	300	300	240	90	90	90	90	10

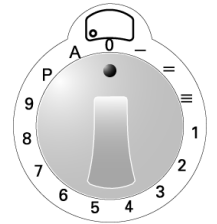

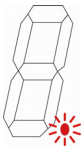

## 7.8 Switching off manually

Turn all the knobs to "0" position. Each display will show a **flashing dot** as in the adjacent figure; after **15 seconds** all the displays will switch off, **a beep** will be emitted and the appliance will go to stand-by.



## 7.9 Child safety

The radiant elements can be **deactivated**. Turn the **first two knobs on the left anticlockwise simultaneously** and keep them in this position for at least **2 seconds**, until all the displays show symbol .

After **a few minutes** the symbols  switch off, but the radiant elements **will not activate** and the above-mentioned lock symbols appear on all displays if any knob is turned.

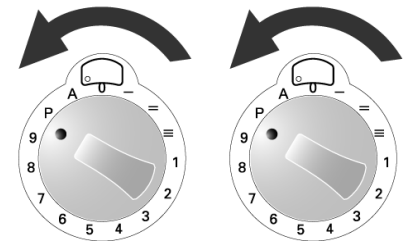

The deactivation has no time limit. A prolonged power failure may **cancel** this deactivation.

To **reactivate** the radiant elements, turn **the first two knobs on the left anticlockwise simultaneously**.



### 7.10 In the event of faults and failures



**If a defect is noticed**, switch off the appliance and turn off the electrical supplying.

**Do not attempt to use a faulty radiant element until it is repaired by the authorised Technical Support Service.**



**Any repairs must be carried out exclusively by qualified personnel. Do not open the appliance for any reason.**

**If the glass surface is damaged**, switch off the appliance immediately to prevent the risk of electric shocks and contact the Technical Support Service.

**If a radiant element is faulty**, the remaining elements can still be used normally.

To clear the error **code** from the displays, set all the knobs to “0” position and set new power values.

The following list includes the most frequent **failures**, the causes of which can be removed by the user or via the Technical Support Service.

FAULT	CAUSE	REMEDY
The hob or the cooking zones do not switch on.	The appliance is not correctly connected to the mains.	Reconnect the appliance to the mains.
	The hob lock function has been activated.	Deactivate the lock by following the instructions in section 7.9
 <b>The display shows the adjacent symbol.</b>	There is no pan on the cooking zone.	Correctly position a suitable pan by following the instructions in section 7.5
	The pan is not suitable for magnetic induction cooking.	Replace the pan with a suitable one, as indicated in section 7.5
	The diameter of the base of the pan is too small for the cooking zone.	Replace the pan with a suitable one, as indicated in section 7.5
 <b>The display shows the adjacent symbol.</b>	The knob is not positioned correctly.	<b>It is not necessary to call Customer Service;</b> to restore the radiant element, simply return the knob to position “0” and reset the required power value.
 <b>The display shows the adjacent <u>code alternated with numbers or letters.</u></b>		Contact <b>Customer Service</b> and give the <b>code</b> shown on the display.
The hob or a cooking zone switches off.	The safety device has triggered. The device triggers when a cooking zone is left on by mistake.	Return the relative knob to “0” position.
	An empty pan has overheated.	Remove the empty pan from the cooking zone.
The cooling fan stays on after the hob is switched off.	This is not a fault.	The fan stays on until the hob has cooled down. The fan will switch off <b>automatically</b> .



## 8. Using the ovens

### 8.1 General warnings



*When the oven or grill is operating, the outer walls and oven door can become very hot.*

**Keep children away from the appliance.**

**Do not allow children to sit on the oven door or play with it.**

**Do not use the door as a stool.**

**Never stand aluminium pots or foil on the base of the oven, as this may seriously damage the oven enamel.**

**Do not** cook food on the bottom of the oven.

When using the oven for the first time, or after a power cut, the display flashes regularly indicating **0:00**. To set the display, refer to section "INITIAL POWER-ON AND SETTING THE TIME" on page 90.

Do not attempt to disassemble the oven door without consulting the relative instructions carefully (refer to section "11.1 Removing the oven door"): **the hinges on the oven door may injure the hands.**



#### **HEATING BLOCK OF THE OVEN**

*If during normal operation the oven interrupts heating and the programmer display begins to flash and goes to zero, check whether:*

- *there has been a current interruption.*

*If the block occurs again after the cooking programme has been restarted, this means that the safety device has been tripped. This device intervenes in the event of a thermostat fault and prevents oven overheating. In such case, we recommend that you not try to light the oven again and that you contact your nearest service centre.*

### 8.2 Storage drawer (only available on certain models)

The cookers are fitted with a storage drawer below the oven. Only store the cooker's metallic accessories in the storage drawer.



*The drawer becomes hot while the oven is in use; **avoid contact with the internal parts to prevent scalding.***

**Do not store inflammable material such as cloths, paper or similar in the storage drawer.**

### 8.3 Risk of condensation



- *Some cooking with **high water content** combined with the use of certain functions can cause the **formation of condensation on the door's inner glass**. To prevent this occurring, **open the oven door for a few seconds once or twice while cooking.***
- ***Do not leave food to cool in the oven after cooking to prevent condensation forming on the door's inner glass, which may drip out of the oven when the door is opened.***



## 8.4 Using the electric multifunction oven



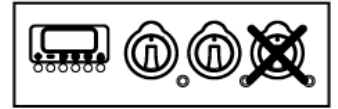

The end of cooking display and the control knobs on the main oven **have no bearing** on the operation of the auxiliary oven.

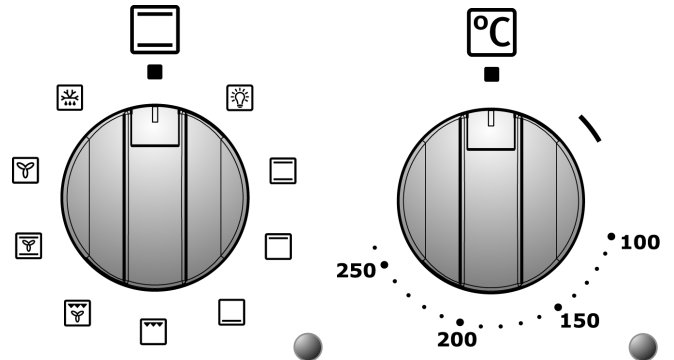

### 8.4.1 Switching on the oven for the first time

The first time it is used, the oven may smoke or give off an acrid smell caused by oily residue from manufacturing that may give unpleasant odours or flavours to food. **Before putting food in the oven, heat to the maximum temperature for 30-40 minutes with the door closed and wait until the smoke or odour has stopped.**





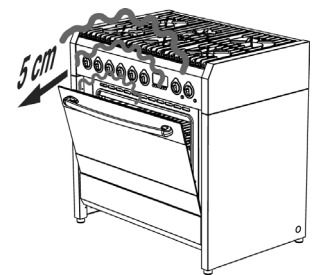

To prevent any steam in the oven from scalding, proceed as follows: turn the function switch knob to , or to function ; open the door in two stages: hold it partly open (**approx. 5 cm**) for 4-5 seconds, then open it completely.

Should you need to adjust the food, leave the door open for as short a time as possible to prevent the temperature inside the oven from lowering to such an extent as to jeopardise cooking.



### 8.4.2 Traditional cooking

Turn the function switch knob to position  and the thermostat knob in correspondence with the required temperature value (see section "9.3.1" on page 114).

For differentiated heating over or below the food, set the function selector switch to position  (hot above) or  (hot below). For more uniform heating throughout the oven, turn the function switch knob to position .



**The oven is equipped with an automatic cooling system regulated by the temperature of the door.** When the limit temperature is reached, the cooling fan automatically activates and then deactivates when the temperature of the door **goes below the preset limit**. The cooling fan may stay on after the oven has turned off.

**In case that does not happen, switch off the appliance and contact the Technical Service immediately.**

### 8.4.3 Convection cooking

Turn the function switch knob to position ; turn the thermostat knob in correspondence with the required temperature value.

### 8.4.4 Cooking with the ventilated grill (with closed door)

Turn the function switch knob to position ; turn the thermostat knob in correspondence with the maximum temperature value.



## 8.4.5 Cooking with the grill + roasting spit (with closed door)

Turn the function switch knob to position ; turn the thermostat knob in correspondence with the maximum temperature value. The grill and spit operate at the same time, allowing for cooking on the spit.



## 8.4.6 Cooking with the roasting spit (with closed door)

If your oven model has a roasting spit, proceed as follows:

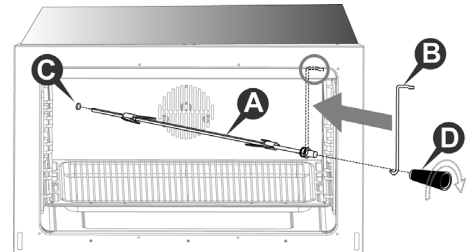
- Slide the meat to be cooked on the spit rod **A** and secure it with the adjustable forks.
- Hang the hook **B** at the top of the oven as shown in the figure.
- Place the spit rod **A** into the hole **C** in the oven casing; before closing the oven door, make sure that the rod **A** is correctly inserted into the hole **C** (insert the rod and turn it slightly back and forth).
- Hang the other end of the spit rod to the hook **B** (the pulley of the rod **A** is situated on the handle of the hook **B**).
- Close the oven door and activate the spit by turning the function selector knob to the  position.
- When cooking is completed, open the oven door and remove the spit rod using the plastic handle **D**, which is screwed into the base of the rod **A**.



## 8.4.7 Defrosting

Turn the function switch knob to position ; turn the thermostat knob to position : in this way the motor fan is activated, which moves the air inside the oven and encourages frozen food to defrost.

## 8.4.8 Switching off the oven

The oven is switched off by returning the thermostat knob to position .



## 8.5 Using the auxiliary oven with natural convection



The end of cooking display and the control knobs on the main oven **have no bearing** on the operation of the auxiliary oven.



The auxiliary oven with natural convection is equipped with:

- a heating element positioned on the base of the oven (at the bottom);
- a heating element positioned on the ceiling of the oven (at the top) + grill.

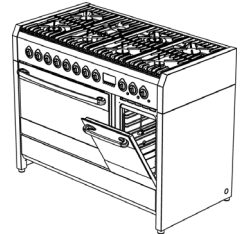

### 8.5.1 Switching on the auxiliary oven for the first time

The first time it is used, the auxiliary oven may smoke or give off an acrid smell caused by oily residue from manufacturing that may give unpleasant odours or flavours to food. **Before putting food in the oven, heat the auxiliary oven to the maximum temperature for 30-40 minutes with the door closed and wait until the smoke or odour has stopped.**

To start heating the auxiliary oven, select the temperature (from **60°C** to **MAX**) or the required function by turning the thermostat knob.

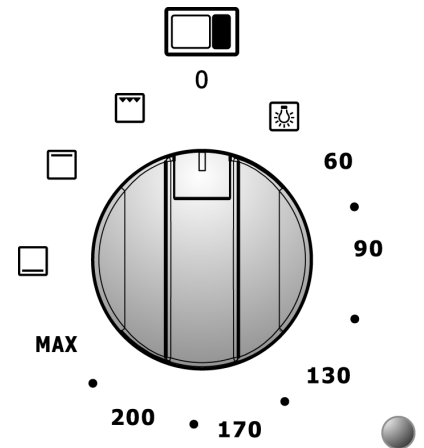

### 8.5.2 Cooking with the grill (with closed door)

Turn the thermostat knob to position  and let the auxiliary oven preheat for approximately 5 minutes. For correct operations, position the grill shelf on the third guide from the bottom. It is however possible to vary the position of the grill shelf according to personal taste and different cooking requirements. Before putting food in the oven, allow it to preheat for 5 minutes. A cooling system prevents the control knobs from overheating.

### 8.5.3 Cooking with the spit (with closed door)

If your oven model has a roasting spit, proceed as follows:

- turn the thermostat knob to position  and let the auxiliary oven preheat for approximately 5 minutes;
- insert the food on to the spit rod **A** taking care to hold it firm with the two forks **B**, and balancing it so as to avoid straining the gearmotor;
- place the pulley **C** of the spit rod onto the support **D** after introducing the opposite end into the hole **E**, until the coupling with the gearmotor **F** so that the rod rotates;
- pour a little water into the dripping pan and position it under the spit rod;
- monitor the cooking from time to time and check the spit rod is rotating correctly;
- at the end of the cooking, switch off the auxiliary oven by returning the thermostat knob to position "0";
- remove the spit rod from the auxiliary oven using the knob **G** and wearing an oven glove.

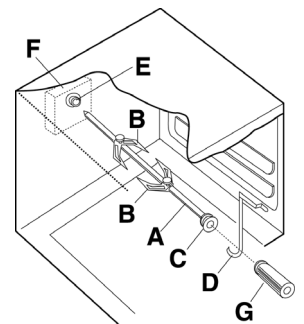

### 8.5.4 Switching off the auxiliary oven

The oven is switched off by returning the thermostat knob to position "0".



## 8.6 Using the convection electric oven



The end of cooking display and the control knob on the convection oven **have no bearing** on the operation of the grill oven.



The convection oven is equipped with a circular heating element with a fan located on the rear wall of the oven.

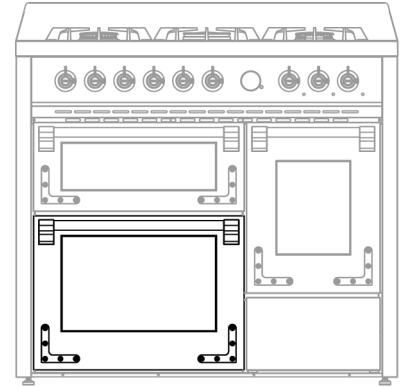

### 8.6.1 Switching on the oven for the first time

The first time it is used, the oven may smoke or give off an acrid smell caused by oily residue from manufacturing that may give unpleasant odours or flavours to food. **Before putting food in the oven, heat to the maximum temperature for 30-40 minutes with the door closed and wait until the smoke or odour has stopped.**

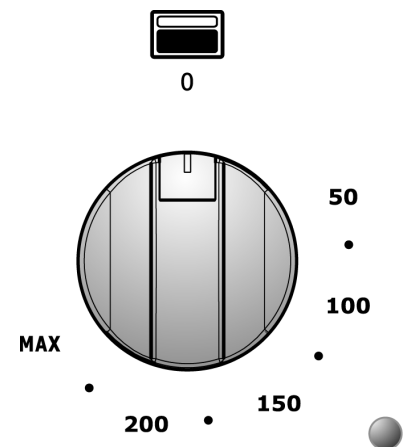

To prevent any steam in the oven from scalding, proceed as follows: turn the knob to "0"; open the door in two stages: hold it partly open (**approx. 5 cm**) for 4-5 seconds, then open it completely. Should you need to adjust the food, leave the door open for as short a time as possible to prevent the temperature inside the oven from lowering to such an extent as to jeopardise cooking.

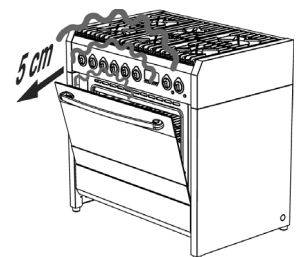

### 8.6.2 Cooking with convection oven

Turn the knob in correspondence with the required temperature value. It is possible to vary the position of the grill shelf according to personal taste and different cooking requirements.

### 8.6.3 Switching off the oven

The oven is switched off by returning the knob to position "0".



## 8.7 Using the grill oven with natural convection



The grill oven knob do **not influence** the functioning of the convection oven.



The grill oven with natural convection is equipped with:

- a heating element positioned on the base of the oven (at the bottom);
- a heating element positioned on the ceiling of the oven (at the top) + grill.

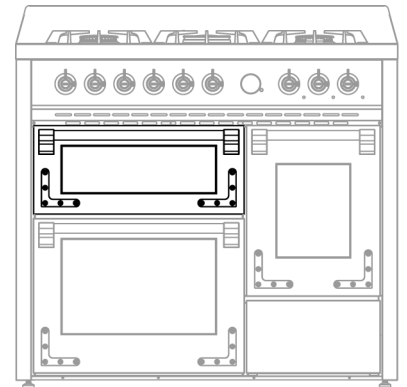

### 8.7.1 Switching on the grill oven for the first time

The first time it is used, the grill oven may smoke or give off an acrid smell caused by oily residue from manufacturing that may give unpleasant odours or flavours to food. **Before putting food in the oven, heat the grill oven to the maximum temperature for 30-40 minutes with the door closed and wait until the smoke or odour has stopped.**

It is possible to switch on the heating of the grill oven by turning the knob to the required temperature (from **50°C** to **MAX**) or function.

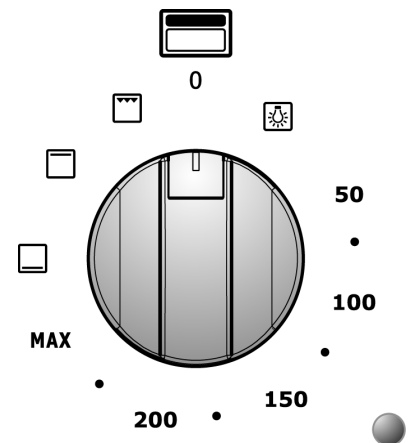



### 8.7.2 Cooking with the grill (with closed door)

Turn the knob to position  and let the grill oven preheat for approximately 5 minutes. For correct operations, position the grill shelf on the second guide from the bottom. It is possible to vary the position of the grill shelf according to personal taste and different cooking requirements. A cooling system prevents the control knob from overheating.

### 8.7.3 Traditional cooking

Turn the knob to the required temperature and place the food to be cooked at the required level (**avoid placing the food right at the bottom**); in this way the food will be cooked from the top and bottom by the two heating elements.

For differentiated heating over or below the food, set the function selector switch to position  (hot above) or  (hot below).

### 8.7.4 Switching off the grill oven

The oven is switched off by returning the knob to position "0".





## 9. Cooking suggestions

### 9.1 Suggestions for using the hob burners correctly

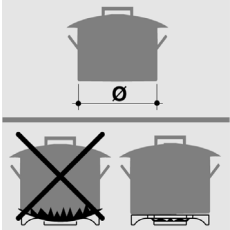

The diameter of the base of cooking recipients should fit the diameter of the burner used (see adjacent table). The burner flame must never be wider than the diameter of the recipient. Use recipients with a flat base. Where possible use pots with a lid, as this allows less power to be used. To reduce cooking times for vegetables, potatoes, etc., use little water.

Burner	Recipient diameter (in cm)
Rapid	from 24 to 26
Semi rapid	from 16 to 22
Auxiliary	from 8 to 14
Wok	from 24 to 26

### 9.2 Suggestions for using the induction hob correctly

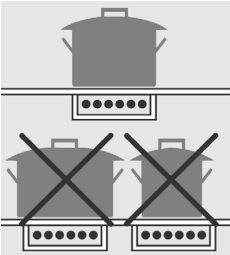

For best cooking results and energy saving, only use cookware suitable for induction cooking. The diameter of the base of the cookware must be the same as the diameter of the circle on the cooking zone (section "7.5"); if they do not match energy will be wasted.

The base of the cookware must be ferrous alloy or ferritic steel and perfectly flat. It must also be perfectly clean and dry, as must the glass in the cooking zone.

Do not use pans with a rough, scratched or damaged base, as they may scratch the hob surface.



*Sugar, synthetic materials or aluminium sheets must not contact with the heating zones. These may cause breaks or other alterations of the glass ceramic surface by cooling. Before cooking sugary foods, it is advisable to treat the glass ceramic surface with a specific silicone-based product to protect the hob surface from any burned-on food residue.*

*Do not put or leave empty saucepans on the vitroceramic hob.*

*Avoid dropping objects, even little ones, on the vitroceramic hob.*

*Sand or other abrasive materials may damage the ceramic glass.*

*The glass may be scratched if pans are placed on top of abrasive residue. Scratches do not, however, affect the operation of induction cooking.*

*Make sure the appliance fan is working correctly.*



### 9.3 Suggestions for using the oven correctly



The oven allows to optimise cooking. It is possible to cook traditionally, with convection and with the grill.

**The oven door should be completely closed for all types of cooking.**

**During cooking you hear a noise similar to a "plopp": it is due to the hot/cold effect and is to be considered normal.**





#### 9.3.1 Traditional cooking

With this type of cooking, the heat comes from the top and the bottom. It is therefore preferable to use the central guides. If the cooking requires a hotter temperature from the bottom or from the top, use the lower or upper guides. Traditional cooking is recommended for all food that requires high cooking temperatures, or long brazing times. This system is also recommended when cooking with recipients made of terracotta, porcelain and similar materials.

#### ECO

The traditional function "upper and lower heating elements" works also as **ECO function (\*)**: an innovative feature regulating the conveyed power inside the oven cavity. The food is **gradually heated using the residual heat**; since it takes longer, that function is properly used **to warm prepared and cooked food**.

**In case this function is not needed**, and there is the necessity to use the heating elements **to the best of their performance**, we recommend the following operations:

- **pre-heat** the oven by setting a different function (example ) and a temperature of **100°C** at least;
- once the oven has reached the set temperature (the orange light turns off), **select the traditional function**  and start to cook your food.

**WARNING!** During the use of the ECO function, once the temperature reaches 100°C, by opening and closing the oven door, the ECO function is disabled.

When the **ECO function is operating**, the inside oven **lamp is off** since the beginning of the heating; **it will turn on** only after the **opening** of the oven door.

(\*) This is the type of cooking mode normally used to define the energy class and the power consumption.



#### 9.3.2 Convection cooking

With this type of cooking, the food is heated by preheated air that is circulated in the oven thanks to a fan located on the rear wall of the oven. Heat rapidly and evenly reaches all parts of the oven, thus enabling different food to be cooked at the same time on different shelves. Humidity is eliminated from the air and the drier area prevents odours and flavours from being spread and mixed.

The possibility of cooking on more than one shelf allows you to cook many different dishes at the same time. Biscuits and mini pizzas can be cooked in three different baking tins. The oven, however, can also be used for cooking on a single shelf. The lower shelves can be used so that it is easier to monitor cooking.

Convection cooking is particularly convenient for bringing frozen food rapidly back to room temperature, for sterilising preserves or home-made fruit in syrup and, finally, for drying mushrooms or fruit.



### 9.3.3 Cooking with the grill

The heat comes from the top. Almost all meat can be grilled, with the exception of lean game and dishes such as meat-loaf. Meat and fish to be grilled should be lightly drizzled with oil and placed on the grid bars, which should be placed in the guides closest to or farthest away from the grill element, depending on the thickness of the meat, so as to avoid burning the surface and cooking too little inside.

**Suitable for:** relatively thin meat; toasted sandwiches.



*Position the grill pan on the **lowest level** to collect the juices and fat; pour one glass of water into the grill pan to **prevent smoke forming** due to fat overheating.*



### 9.3.4 Cooking with the ventilated grill

Using the combination of grill and fan.

This type of cooking allows the heat to penetrate gradually inside the food, even though the surface is directly exposed to the grill.

**Suitable for:** thicker meat; game-birds.

### 9.3.5 Cooking meat and fish

Meat to be cooked in the oven should weigh at least **1 kg**. Very tender red meat to be cooked rare (roast beef, fillet, etc.), or which should be well cooked on the outside and preserve all its juices on the inside, require cooking on high temperatures for a short time (**200-250°C**). White meat, game-birds and fish require cooking on low temperatures (**150-175°C**).

The ingredients for the sauce should only be placed in the baking tin if the cooking time is short, otherwise, they should be added in the last half hour. Meat can be placed on an ovenproof plate or directly on the grid bars, below which the dripping pan should be placed to collect the juice. Press the meat with a spoon to check if it is done. If it is firm, it is cooked.

At the end of the cooking, wait at least **15 minutes** before cutting the meat so as not to lose the juices. Before serving, plates can be warmed in the oven at minimum temperature.

### 9.3.6 Baking

Beaten mixtures must stick to the spoon because excess fluidity would prolong the cooking time. Sweets require moderate temperatures (generally between **150-200°C**) and require preheating (**approximately 10 minutes**). The oven door must not be opened until at least  $\frac{3}{4}$  of the way through the cooking time.



**9.3.7 Recommended cooking tables**

Cooking times vary according to the nature, homogeneity and volume of the food. We recommend monitoring your first attempts and checking the results, as similar results are obtained by cooking the same dishes in the same conditions. The following three tables (I, II and III) provide guidelines.

**TABLE OF CONVECTION AND TRADITIONAL COOKING TIMES (I)**

TYPE OF COOKING	QUANTITY KG.	POSITION OF GUIDE FROM BOTTOM		TEMPERATURE °C		TIME IN MINUTES
		CONVECTION 	TRADITIONAL 	CONVECTION 	TRADITIONAL 	
<b>BAKING</b>						
WITH BEATEN MIXTURE, IN A TIN	1	1-3	2	175	200	60
WITH BEATEN MIXTURE, ON THE DRIPPING PAN	1	1-3	2	175	200	50
SHORT PASTRY, PIE BASE	0.5	1-3	3	175	200	30
SHORT PASTRY WITH MOIST FILLING	1.5	1-3	2	175	200	70
SHORT PASTRY WITH DRY FILLING	1	1-3	2	175	200	45
MIXTURE WITH NATURAL LEAVENING	1	1-3	1	175	200	50
SMALL CAKES	0.5	1-3	3	160	175	30
<b>MEAT</b>						
VEAL	1	2	2	180	200	60
BEEF	1	2	2	180	200	70
ENGLISH STYLE ROAST BEEF	1	2	2	220	220	50
PORK	1	2	2	180	200	70
CHICKEN	1-1.5	2	2	200	200	70
<b>STEWES</b>						
BEEF STEW	1	1	2	175	200	120
VEAL STEW	1	1	2	175	200	110
<b>FISH</b>						
FILLET, STEAK, COD, HAKE, SOLE	1	1-3	2	180	180	30
MACKEREL, TURBOT, SALMON	1	1-3	2	180	180	45
OYSTERS	1	1-3	2	180	180	20
<b>TIMBALE</b>						
PASTA TIMBALE	2	1-3	2	185	200	60
VEGETABLE TIMBALE	2	1-3	2	185	200	50
SWEET AND SAVOURY SOUFFLÉS	0.75	1-3	2	180	200	50
PIZZA AND CALZONE	0.5	1-3	2	200	220	30

- The times refer to cooking on one shelf only; for more than one shelf increase the time by **5-10'**.
- The cooking times do not include preheating which takes **approximately 15'**.
- When cooking on more than one shelf, the guides are given in the preferential position.
- For beef, veal, pork and turkey roasts, either with bone or rolled, increase the time by **20'**.

**TABLE OF COOKING TIMES WITH GRILL AND VENTILATED GRILL (II)**

<b>TRADITIONAL GRILLING</b>				
TYPE OF COOKING	QUANTITY KG.	POSITION OF GUIDE FROM BOTTOM	TEMPERATURE °C	TIME IN MINUTES
CHICKEN	1-1.5	3	MAX	30 PER SIDE
TOASTED SANDWICHES	0.5	4	MAX	5 PER SIDE
SAUSAGES	0.5	4	MAX	10 PER SIDE
PORK CHOPS	0.5	4	MAX	8 PER SIDE
FISH	0.5	4	MAX	8 PER SIDE
<b>GRILLING WITH VENTILATED GRILL</b>				
TYPE OF COOKING	QUANTITY KG.	POSITION OF GUIDE FROM BOTTOM	TEMPERATURE °C	TIME IN MINUTES
ROAST PORK	1.5	2	170	180
ROAST BEEF	1.5	3	220	60
CHICKEN	1.2	2	190	90

- The dripping pan for collecting cooking juices should always be positioned in the **1<sup>st</sup> guide from the bottom**.

**TABLE OF DEFROSTING TIMES (III)**

<b>DEFROSTING</b>			
TYPE OF FOOD	QUANTITY KG.	POSITION OF GUIDE FROM BOTTOM	TIME IN MINUTES
READY-TO-EAT DISHES	1	2	45
MEAT	0.5	2	50
MEAT	0.75	2	70
MEAT	1	2	110

- Defrosting at room temperature has the advantage of not modifying the flavour and appearance of food.



## 10. Cleaning and maintenance



**Before cleaning or carrying out maintenance, switch off the power supply to the appliance and close the gas tap.**



**Warning: Servicing should be carried out only by authorised personnel. Do not clean the surfaces of the appliance when they are still hot. Use only suitable detergents to clean the surfaces of the appliance. The manufacturer declines all responsibility and is not liable for damage arising from the use of unsuitable and/or other detergents than those indicated. Do not use pressure or steam spray guns to clean the appliance.**

### 10.1 Maintenance Schedule

No regular maintenance is required for the appliances except cleaning.

### 10.2 Cleaning the stainless steel surfaces

To clean and preserve the stainless steel surfaces, use a **solution of warm water and vinegar or neutral soap**. Pour the solution onto a damp cloth and wipe the steel surface, in the direction of the satin finish, rinse thoroughly and dry with a soft cloth or chamois leather.

**Do not under any circumstances use metallic sponges or sharp scrapers that may damage the surfaces.** Only use non-scratch, non-abrasive sponges and, if necessary, wooden or plastic utensils.

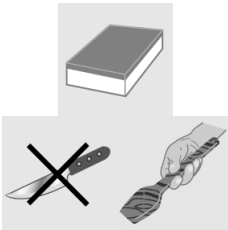

### 10.3 Cleaning the enamelled surfaces

Clean with a non-scratch, **non-abrasive** sponge dampened with **neutral soap and water**. Grease stains can easily be eliminated with **hot water** or a product specifically made for cleaning enamel. Rinse carefully and dry with a soft cloth or a piece of deerskin.

**Do not use products containing abrasives, scouring pads, steel wool or acid, which may spoil the surfaces.** Do not leave acid or alkaline substances on the enamel (lemon juice, vinegar, salt, etc.).



### 10.4 Cleaning the polished surfaces

Clean with a **non-abrasive**, scratchproof sponge dampened with **warm water and neutral soap** or with a standard detergent for polished surfaces. Rinse and dry carefully with a soft cloth.

**Abrasive pastes, coarse wire pads, steel wool or acid will damage the surfaces. Do not use alcohol.**



### 10.5 Cleaning the wooden surfaces, accessories and parts

We recommend using cleaning products normally available on the market. These products ensure the wood is preserved over time. If these products are not available, we recommend removing the dirt as soon as possible using a cloth dampened with **water and neutral soap**. Rinse thoroughly and dry with a soft cloth. Remove the larger incrustations and more stubborn residues using a **scratch-resistant scraper for wood** or a special sponge designed for delicate surfaces.

**Do not under any circumstances use metallic sponges or sharp scrapers that may damage the surfaces.**

**Do not wash wooden accessories and parts in the dishwasher. Keep dry and avoid extreme temperature changes. Excessive humidity and extreme temperature changes may irrevocably deform the wooden accessories and parts.**

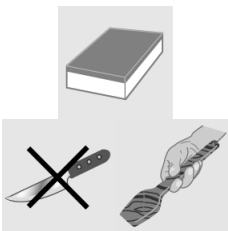

### 10.6 Cleaning the knobs and the control panel

Clean the knobs and the control panel with a damp cloth.



### 10.7 Cleaning the grids and burners

To clean the grids and hob burners, remove them from their housing by lifting them upwards as shown in the figure, and immerse them in a solution of **warm water** and **non-abrasive neutral detergent** for about ten minutes. Rinse and dry carefully.

**Do not wash the burners or the plates in the dishwasher.**

**Always check that none of the burner openings is clogged.**

Be sure to refit the burner correctly, checking the flame is uniform.

We recommend carrying out this operation at least once a week and each time it is necessary.

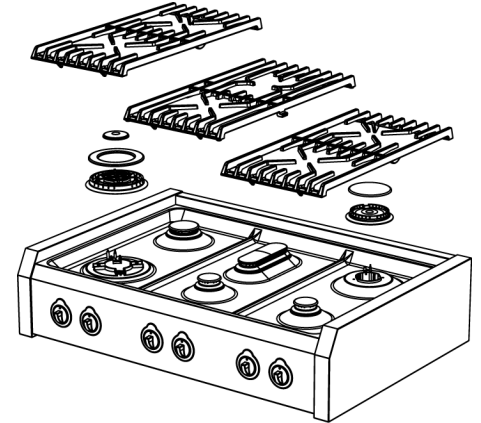

### 10.8 Cleaning the igniter plugs and thermocouples

In order for the igniter plugs and thermocouples to operate correctly, they must be kept clean at all times. Check them frequently and, if necessary, clean them with a damp cloth. Dry thoroughly.

Any dry residue should be removed with a toothpick or needle, **taking care not to damage the insulating ceramic part.**

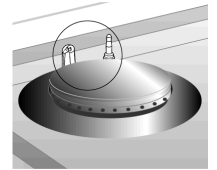

### 10.9 Cleaning the induction hob

The induction hob requires no special maintenance or cleaning. If burned-on food residues remain near the cooking zone after cooking, remove them using a scratch-resistant scraper, rinse with water and dry well with a dry cloth. Regular use of the scraper avoids the use of chemical cleaning products.

Before moving or sliding pans onto the hob, ensure that there are no crumbs or impurities that may cause scratches.

Do not use abrasive sponges or detergents. Avoid using aggressive chemical products, such as oven cleaning sprays, stain-proof products or other products such as bathroom or all-purpose cleaners.



*Take care that the hot glass ceramic hob does not come into contact with plastic, aluminium foil, sugar or food containing sugar. These substances can damage the surface of the hob and should be removed immediately using a scratch-resistant scraper.*

*Before cooking sugary foods, it is advisable to treat the glass ceramic surface with a specific silicone-based product to protect the hob surface from any burned-on food residue.*



To clean the surface of the glass ceramic hob, proceed as follows:

1. Remove the larger incrustations and more stubborn residues using a scratch-resistant scraper or a special sponge designed for delicate surfaces.
2. Wait for the hob surface to cool down completely, pour a few drops of detergent and rub with kitchen roll or a clean cloth. Alternatively, use a special sponge designed for delicate surfaces.
3. Wipe over the hob surface with a damp cloth, or with the dry side of a special sponge.

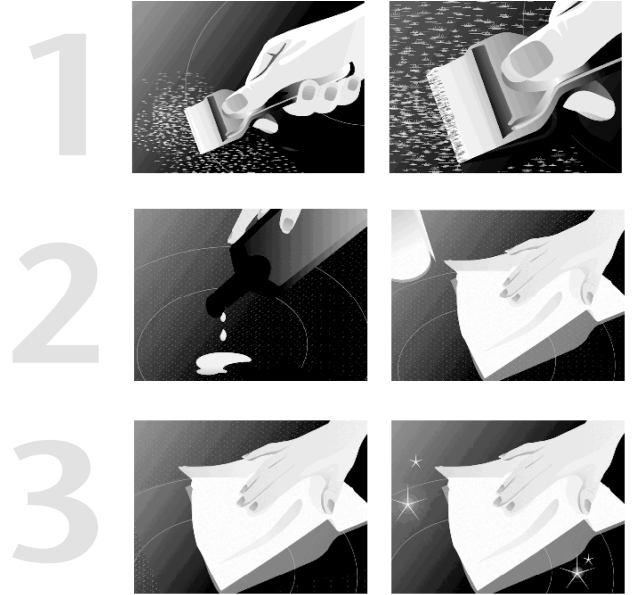

## 10.10 Cleaning the oven

In order to preserve the oven well, it should be cleaned regularly, each time it is used if possible, **after leaving it to cool**: in this way it is possible to remove any residue more easily, preventing it from burning the next time the oven is used.

Clean the stainless steel parts and enamelled parts as described in the corresponding sections “10.2 Cleaning the stainless steel surfaces” and “10.3 Cleaning the enamelled surfaces”.

Take out all the removable parts and wash them separately. Rinse and dry thoroughly with a clean cloth.

### 10.10.1 Cleaning the oven walls

**Never use detergent products to clean this type of oven.**

The walls of the oven can be cleaned using white vinegar and wiped with a cloth dampened with water. Subsequently, heat the oven for at least one hour at **150°C** to facilitate cleaning. When the oven has cooled, wipe it again with a damp cloth.

### 10.10.2 Cleaning the oven door

We recommend always keeping the oven door clean. Use kitchen roll and on tougher dirt use a damp cloth and household detergent.

Do not use harsh abrasive cleaners or sharp metal scrapers to clean the oven door glass, since they can scratch the surface, which may result in shattering of the glass.



**Spray products for cleaning the oven must not be used to clean the fan and the thermostat sensor inside the oven compartment.**



## 11. Special maintenance

Periodically, it is necessary to maintain or replace some parts that are subject to wear and tear. Specific instructions are given below for each type of maintenance.



**Before carrying out maintenance, switch off the power supply to the appliance and close the gas tap.**

### 11.1 Removing the oven door

The oven door can be completely removed to enable more thorough cleaning.



*Though this operation is possible, it should not be performed by everyone, as it requires the strength to hold up the door and a minimum of expertise to re-fit it. If you are not sure of being able to do this, we recommend that you clean the door without taking it off or, in special cases, that you contact the nearest authorised service centre.*

To remove the door, proceed as follows:

- open the oven door and release the safety catches of the hinges by turning the respective pins **A** (one for each hinge) backward;
- partially close the door until there is no more load tension on the springs (the door will form an angle of about 30°);
- **using both hands**, accompany the movement of the door towards closure and simultaneously lift it upward;
- turn the lower part of the door towards the outside to free the hinges **B** from their seats.

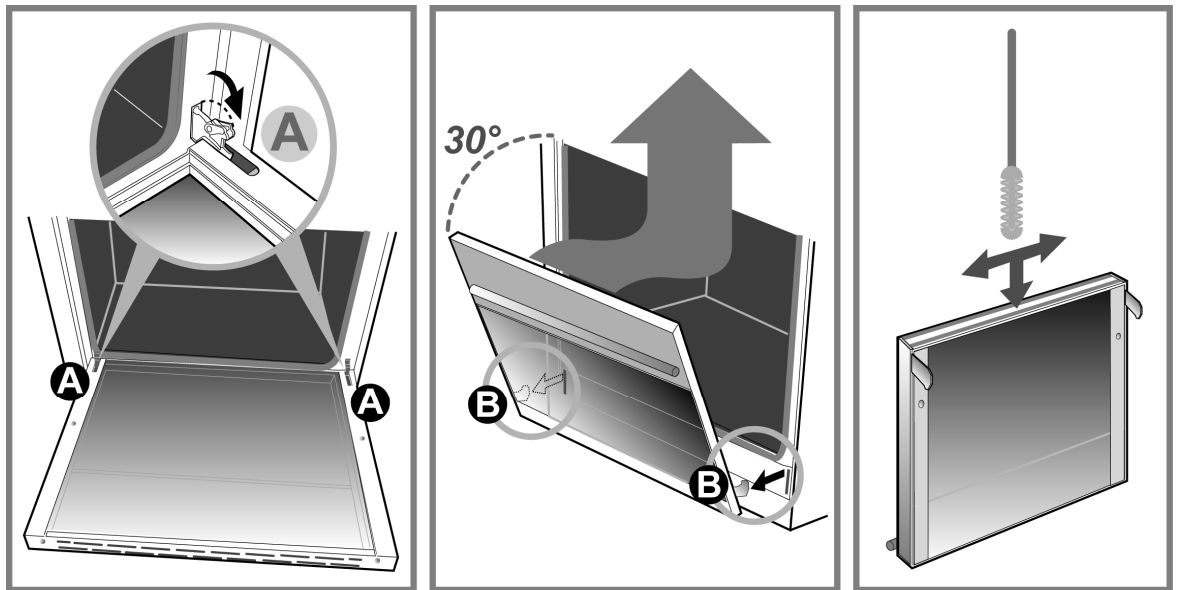

The **inner glass** can be removed for more thorough cleaning.

Proceed as follows:

- loosen screw **C** by **half a turn** to enable the catch to be lifted from right to left;
- lift the two catches and slide out the inner glass;
- to refit the glass, follow the above instructions in reverse order.

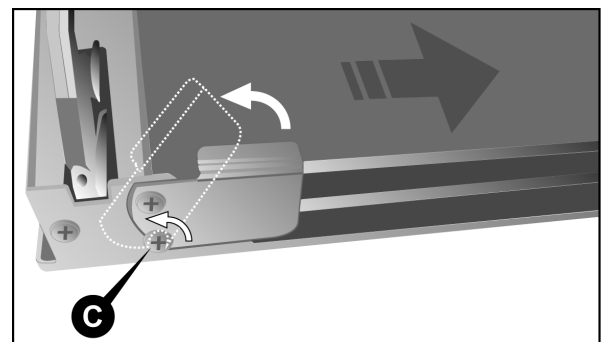





To clean the area between the outer glass and the intermediate glass, use a **soft brush** in the space between the glass panels, as shown on p. 120.

To **refit** the door, follow the instructions on p. 120 in reverse order.

When the hinges **B** are back in their seats, open the door all the way and re-fit the safety catches of the hinges, lowering the respective pins **A** (one for each hinge).



**CAUTION:** After re-fitting the door, **always be sure to re-fit the hinge safety catches.**

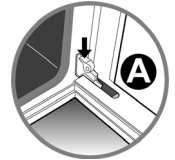

## 11.2 Removing the side rack-holder frames

The rack-holder frames can be removed to clean them separately and to facilitate cleaning the oven walls. The frames are hooked to the oven wall in the three points indicated by the arrows in the figure (detail 1).

- Press downward with your fingers as shown in detail 2 of the figure to release the frame from the upper pin.
- Lift the frame upward and take it out.

To re-fit proceed in the inverse direction. Set the lower part of the frame on the respective pins and press the upper part against the oven wall until it hooks onto the pin.

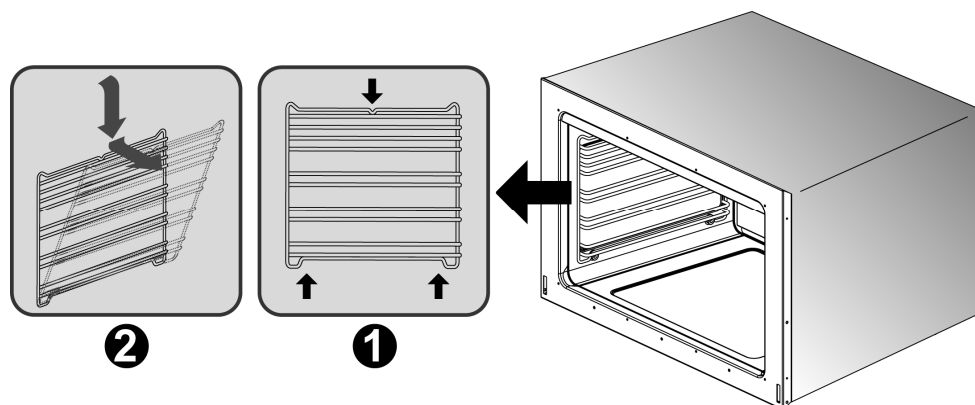



### 11.3 Removing and cleaning the inside oven fan

The inside fan of the ventilated oven may require periodic cleaning. To disassemble the fan proceed as follows:

- **Make sure that the power supply to the appliance is switched off.**
- Remove all inside components (dripping pan, shelves).
- Loosen and remove the four screws **A** from the cover panel.
- Remove the cover panel **B**.
- Use a coin to loosen the fixing nut **C** of the fan (this threading is inverse; to loosen turn **clockwise**).
- Remove the fan **D** and wash it by immersing it in warm water and dish detergent. **Never use abrasive or corrosive detergents, powdered products, or metal scrubbers.** Rinse the fan and dry it thoroughly.

Re-fit the fan and the cover by working in the inverse direction to the instructions for removal.

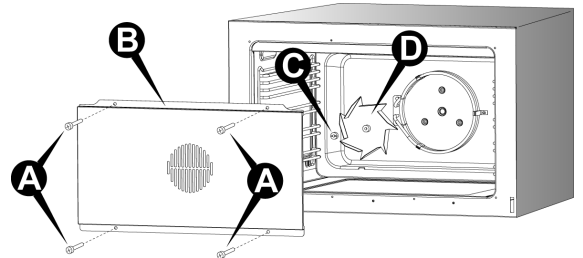

### 11.4 Replacing the oven light bulb





**Before carrying out maintenance, switch off the power supply to the appliance.**

Proceed as follows:

- open the oven door;
- unscrew the glass safety cap anticlockwise;
- unscrew the bulb and replace it with another one for **high temperatures (300°C)** with the following characteristics:

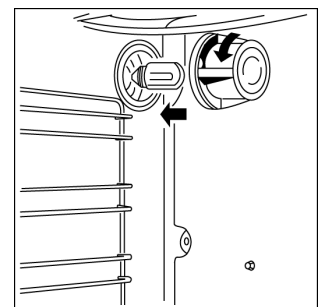
<b>AUS</b>	<b>Voltage</b>	230 V / 50 Hz
	<b>Voltage</b>	230 V1N~ / 50 Hz
	<b>Power</b>	25 W (halogen bulb)
	<b>Attachment</b>	G9



- Refit the glass cap and switch on the power. It is possible to check that the oven light is working even when the door is closed by turning the function switch knob to position .



Wir bedanken uns, dass Sie eines unserer Produkte gewählt haben. Ab jetzt werden sie mit Ihrem neuen Herd auf angenehme und kreative Weise kochen können. Wie empfehlen, alle in diesem Handbuch enthaltenen Anweisungen sorgfältig zu lesen. Den für eine sichere und korrekte Benutzung des Herdes wichtigsten Voraussetzungen wurde viel Raum gewidmet. darüber hinaus erleichtern diese Anleitungen die Kenntnis jeder einzelnen Komponente. Es werden nützliche Hinweise zur Benutzung von Behälter, Werkzeugen, zu den Positionen der Führungen und den Einstellungen der Bedienungselemente geliefert. Die korrekten Reinigungsarbeiten nach Anweisung dieses Handbuches erlauben die dauerhafte Erhaltung der Betriebsleistungen des Herdes. Die einzelnen Abschnitte sind so aufgebaut, dass sie Schritt für Schritt alle Funktionalitäten des Herdes erklären. Die Texte sind leicht verständlich und durch detaillierte Abbildungen und allgemein übliche Piktogramme ergänzt. Die vertiefte Lektüre dieses Handbuches liefert die Antworten auf alle Fragen hinsichtlich der korrekten Benutzung Ihres neuen Herdes.



**ANWEISUNGEN FÜR DEN INSTALLATEUR:** Diese richten sich an den **qualifizierten Techniker**, der eine entsprechende Überprüfung der Gasleitung vorzunehmen, die Installation, Inbetriebnahme und die Endabnahme des Geräts durchzuführen hat.



**ANWEISUNGEN FÜR DEN BENUTZER:** Gebrauchshinweise, Beschreibung der Bedienungselemente sowie die korrekten Reinigungs- und Pflegearbeiten.

<b>1. Allgemeine Informationen</b>	<b>127</b>
1.1 Technische Kundendienst	127
<b>2. Hinweise zur Sicherheit und zur Bedienung</b>	<b>128</b>
<b>3. Installation</b>	<b>130</b>
3.1 Allgemeine Hinweise	132
3.2 Auswechslung der verstellbaren Stützfüße	132
3.3 Montage der Vorderleiste (erhältlich nur bei einigen Modellen)	133
3.4 Montage des Spritzschutzes (erhältlich nur bei einigen Modellen)	133
3.5 Elektrischer Anschluss	134
3.6 Belüftung der Räume, in denen Gasgeräte aufgestellt werden	136
3.7 Gasanschluss	137
3.8 Gasregulierungen	140
3.9 Flüssiggasanschluss	140
<b>4. Abschließende Maßnahmen</b>	<b>142</b>
4.1 Ausrichtung des Herds auf dem Fußboden	142
<b>5. Beschreibung der Bedienungselemente</b>	<b>143</b>
5.1 Vordertafel	143
<b>6. Bedienung der Kochfläche</b>	<b>156</b>
6.1 Anzünden der Brenner	156
6.2 Ausschalten der Brenner	156
<b>7. Benutzung des Induktionsherds</b>	<b>157</b>
7.1 Allgemeine Hinweise	157
7.2 Automatische Verteilung der Strahlungsleistung	158
7.3 Tabelle zur Benutzung den Energiereglerknopf	159
7.4 Erstes Einschalten des Induktionsherds	159
7.5 Erkennen des Topfes	160
7.6 Einschalten eines Strahlelements	161
7.7 Automatische Abschaltung	164
7.8 Manuelle Abschaltung	164
7.9 Kindersicherung	165
7.10 Bei Defekten und Störungen	165
<b>8. Benutzung der Öfen</b>	<b>167</b>
8.1 Allgemeine Hinweise	167
8.2 Schublade für Zubehör (erhältlich nur bei einigen Modellen)	167
8.3 Gefahr durch Kondenswasser	167
8.4 Benutzung des Multifunktions-Elektroherds	168
8.5 Benutzung des Hilfsofens mit natürlicher Konvektion	170
8.6 Benutzung des Heißluftofens	171
8.7 Benutzung des Grillofens mit natürlicher Luftströmung	172
<b>9. Ratschläge zum Kochen/Garen</b>	<b>173</b>
9.1 Ratschläge zur korrekten Gebrauch der Gasbrenner	173
9.2 Ratschläge zur korrekten Gebrauch des Induktionsherds	173
9.3 Ratschläge zum korrekten Gebrauch des Backofens	174

---

<b>10. Reinigung und Pflege</b>	<b>177</b>
10.1 Reinigung der Oberflächen aus Edelstahl	177
10.2 Reinigung der emaillierten Oberflächen	177
10.3 Reinigung der lackierten Oberflächen	177
10.4 Reinigung von Oberflächen, Zubehör und Holzteilen	177
10.5 Reinigung der Bedienungsknöpfe und der Bedienungstafel	177
10.6 Reinigung der Roste und Brenner	178
10.7 Reinigung der Zündkerzen und Thermoelemente	178
10.8 Reinigung des Induktionsherds	178
10.9 Reinigung des Backofens	179
<b>11. Außerordentliche Wartung</b>	<b>180</b>
11.1 Ausbau der Ofentür	180
11.2 Ausbau der seitlichen Rosthalterungen	181
11.3 Ausbau und Reinigung des Innenventilators des Ofens	182
11.4 Auswechslung der Ofenbeleuchtungslampe	182

*Dieses Handbuch ist Bestandteil des gekauften Produkts. Der Bediener ist gehalten, dieses Handbuch sorgfältig aufzubewahren und hat dafür zu sorgen, dass dieses während Gebrauch und Wartung des Produkts stets griffbereit ist. Bewahren Sie dieses Handbuch für zukünftige Bezugnahmen auf. Bei einem Wiederverkauf des Produkts ist dieses Handbuch jedem nachfolgenden Betreiber beziehungsweise Anwender des Produkts selbst zu übergeben.*

*Die Herstellerfirma haftet nicht für mögliche Ungenauigkeiten infolge Druck- oder Schreibfehler in diesem Anleitungsheft. Sie behält sich außerdem das Recht vor, an ihren Produkten sämtliche Änderungen vorzunehmen, die sie auch im Interesse des Benutzers für erforderlich oder nützlich erachtet, ohne die wesentlichen Merkmale in Bezug auf Funktionalität und Sicherheit zu beeinträchtigen.*

## GERÄTEKLASSEN

Die in diesem Handbuch beschriebenen Kochgeräte gehören den nachfolgend beschriebenen Installationsklassen an:

- **Klasse 1: nicht eingefasstes** Kochgerät;

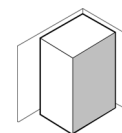

- **Klasse 2 – Unterklasse 1:** Kochgerät **zur Einfassung zwischen zwei Möbeln**, bestehend aus einer einzigen Einheit, die aber auch so installiert werden kann, dass die Seitenwände zugänglich sind.

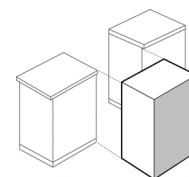

## 1. Allgemeine Informationen

Dieses Produkt wurde in Übereinstimmung mit folgenden Richtlinien und Verordnungen hergestellt:

- **2014/35/EU** betreffend elektrische Betriebsmittel zur Verwendung innerhalb bestimmter Spannungsgrenzen.
- **2014/30/EU** betreffend die elektromagnetische Verträglichkeit. Unter Einhaltung der Vorschriften betreffend die elektromagnetische Verträglichkeit gehört der elektromagnetische Induktionsherd zur Gruppe 2 und zur Klasse b (EN 55011).
- **EU-Reglement 2016/426** zu "Gasgeräten".
- **EG-Reglement Nr. 1935 vom 27/10/2004** und anschließende Änderungen  betreffend die zum Kontakt mit Lebensmittelprodukten bestimmten Materialien und Gegenstände.
- **2011/65/EG (RoHS)** zur Beschränkung der Verwendung bestimmter gefährlicher Stoffe in den Herstellungsmaterialien.

### 1.1 Technische Kundendienst



*Vor dem Verlassen des Werks wurde dieses Gerät von Fachpersonal und Experten abgenommen und eingestellt, so dass die besten Betriebsergebnisse gewährleistet sind. Alle in der Folge notwendigen Reparaturen und Einstellungen sind mit größter Sorgfalt vorzunehmen. Bitte wenden Sie sich daher unbedingt stets an Ihren Vertragshändler, bei dem sie das Gerät gekauft haben oder an das am nächsten gelegene Kundendienstzentrum unter Angabe der Störung und des Gerätemodells.*

## 2. Hinweise zur Sicherheit und zur Bedienung



DIESES HANDBUCH STELLT EINEN BESTANDTEIL DES GERÄTS DAR UND IST DAHER VOLLSTÄNDIG UND GRIFFBEREIT FÜR DIE GESAMTE LEBENSDAUER DES HERDES AUFZUBEWAHREN. WIR EMPFEHLEN EINE AUFMERKSAME LEKTÜRE DIESES HANDBUCHES UND ALLER IN DIESEM ENTHALTENER ANWEISUNGEN VOR DER BENÜTZUNG DES HERDES. BEWAHREN SIE, FALLS VORHANDEN, AUCH DEN MITGELIEFERTEN SATZ DÜSEN AUF. **DIE INSTALLATION IST VON FACHPERSONAL SOWIE UNTER EINHALTUNG DER GELTENDEN VORSCHRIFTEN DURCHZUFÜHREN.** DIESES GERÄT IST FÜR DEN EINSATZ IM HÄUSLICHEN BEREICH VORGESEHEN UND STEHE IN ÜBEREINSTIMMUNG MIT DEN AKTUELLE GELTENDEN **EWG RICHTLINIEN.** **DIE PROFESSIONELLE VERWENDUNG UND DIE INSTALLATION IN ÖFFENTLICHEN BETRIEBEN WIE RESTAURANTS, BARS, BETRIEBSKANTINEN SOWIE JEGLICHE WEITERE VON DER SPEZIFIZIERTEN ABWEICHENDE VERWENDUNG FÜHREN ZUM UNVERZÜGLICHEN VERFALL DER GARANTIE.** DAS GERÄT IST AUSGELEGT ZUR ERFÜLLUNG FOLGENDER FUNKTION: **GAREN UND ERHITZEN VON LEBENSMITTELN.** JEDE SONSTIGE VERWENDUNG IST ALS UNZULÄSSIG ZU BETRACHTEN. **DER HERSTELLER LEHNT JEDE HAFTUNG FÜR VON DEN BEZEICHNETEN ABWEICHENDE VERWENDUNGEN AB.**

BEIM KAUF WIRD DER BEDIENER ZUM DIREKT HAFTENDEN DES PRODUKTS UND HAT MITHIN SICHERZUSTELLEN, DASS SICH BEI NORMALBETRIEB IM LAUFE DER ZEIT KEINE DIE SICHERHEIT BEEINTRÄCHTIGENDE INSTABILITÄT, VERFORMUNGEN ODER VERSCHLEISSERSCHINUNGEN EINSTELLEN.

DAS PRODUKT WURDE DERART GESTALTET UND KONSTRUIERT, DASS DER BETRIEB UNTER SICHERHEITSBEDINGUNGEN GEWÄHRLEISTET IST UND KEINE GEFAHREN FÜR PERSONEN, HAUSTIERE UND GEGENSTÄNDE GEGEBEN SIND.

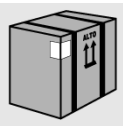

LASSEN SIE DIE PACKUNGSREST NICHT UNBEAUF SICHTIGT IM HÄUSLICHEN BEREICH HERUMLIEGEN. TRENNEN SIE DIE VERSCHIEDENEN ABFALLMATERIALIEN AUS DER VERPACKUNG UND ENTSORGEN SIE DIESE AN DER NÄCHSTEN GEEIGNETEN SAMMELSTELLE.

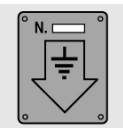

DER ERDSCHLUSS GEMÄSS DEN GELTENDEN VORSCHRIFTEN ZUR SICHERHEIT VON ELEKTROINSTALLATIONEN IST OBLIGATORISCH.

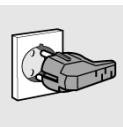

DER AN DAS VERSORGUNGSKABEL ANZUSCHLIESSENDE STECKER UND DIE ZUGEHÖRIGE STECKDOSE MÜSSEN VOM SELBEN TYP SEIN UND IN ÜBEREINSTIMMUNG MIT DEN GELTENDEN VORSCHRIFTEN STEHEN. NACH DER INSTALLATION DES GERÄTS MUSS DER STECKER ZUR REGELMÄSSIGEN INSPEKTION ZUGÄNGLICH SEIN. **ZIEHEN SIE DEN NETZSTECKER NICHT AM KABEL AUS DER STECKDOSE.**



SOLLTEN SICH DIE GASHÄHNE NUR SCHWER ÖFFNEN LASSEN, SIND DIESE UNTER VERWENDUNG EINES SPEZIFISCHEN PRODUKTS FÜR HOHE TEMPERATUREN ZU FETTEN. **FÜR DIESEN EINGRIFF IST DER TECHNISCHE KUNDENDIENST ANZURUFEN.**



SOFORT NACH DER INSTALLATION IST EINE KURZE TECHNISCHE ABNAHME UNTER BEFOLGEN DER ANWEISUNGEN WEITER UNTEN DURCHZUFÜHREN. BEI FUNKTIONSSSTÖRUNGEN IST DAS GERÄT VON DER STROMVERSORGUNG ZU TRENNEN UND DAS AM NÄCHSTEN GELEGENE KUNDENDIENSTZENTRUM ZU KONTAKTIEREN. **VERSUCHEN SIE NICHT, DAS GERÄT ZU REPARIEREN.**

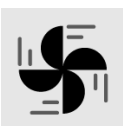

DIE VERWENDUNG EINES GASKOCHGERÄTS ERZEUGT WÄRME UND FEUCHTIGKEIT IN DEM RAUM, IN DEM ES INSTALLIERT WIRD. STELLEN SIE EINE GUTE BELÜFTUNG DES RAUMS SICHER: HALTEN SIE DIE SCHLITZE FÜR DIE NATÜRLICHE BELÜFTUNG GEÖFFNET ODER INSTALLIEREN SIE EINE MECHANISCHE BELÜFTUNGSVORRICHTUNG (ABSAUGHAUBE MIT AUSLASSKANAL). DIE INTENSIVE UND LÄNGERE BENÜTZUNG DES GERÄTS KANN EINE ZUSÄTZLICHE BELÜFTUNG ZUM BEISPIEL DURCH ÖFFNUNG EINES FENSTERS BEZIEHUNGSWEISE EINE WIRKSAMERE BELÜFTUNG DURCH ERHÖHUNG DER MECHANISCHEN SAUGLEISTUNG, FALLS VORHANDEN, ERFORDERN.

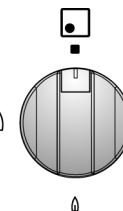

AM ENDE JEDES GEBRAUCHS DER KOCHFLÄCHE IST STETS SICHERZUSTELLEN, DASS DIE BEDIENUNGSKNÖPFE IN DER POSITION ■ (AUS) STEHEN.





**GEBEN SIE NIEMALS ENTFLAMMBARE GEGENSTÄNDE IN DEN OFEN:** BEI VERSEHENTLICHEM EINSCHALTEN KÖNNTE EIN BRAND ENTSTEHEN. **IM BRANDFALL: SCHLIESSEN SIE DEN HAUPTGASHAHN UND SCHALTEN SIE DEN ELEKTRISCHEN STROM AB.** KEIN WASSER AUF BRENNENDES ODER BACKENDES ÖL RICHTEN. KEINE ENTFLAMMBAREN PRODUKTE ODER AEROSOL-FLASCHEN IN DER NÄHE DES GERÄTS AUFBEWAHREN UND NICHT IN DER NÄHE EINGESCHALTETER BRENNER SPRÜHEN. TRAGEN SIE KEINE WEITEN KLEIDUNGSTÜCKE ODER NICHT ANLIEGENDE ACCESSOIRES BEI EINGESCHALTETEN BRENNER: DAS ANZÜNDEN DER TEXTILIEN KANN ZU SCHWEREN VERLETZUNGEN VON PERSONEN FÜHREN.



**SETZEN SIE KEINE TÖPFE AUF DIE KOCHFLÄCHE,** DEREN BODEN NICHT VOLLKOMMEN GLATT UND GLEICHMÄSSIG IST.

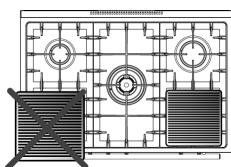

**VERWENDEN SIE KEINE BEHÄLTER ODER GRILLPLATTEN,** DEREN AUSSENUMFANG DEN DER KOCHFLÄCHE ÜBERRAGT.

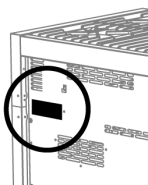

DAS TYPENSCHILD MIT TECHNISCHEN DATEN, SERIENNUMMER UND MARKIERUNG BEFINDET SICH IN EINER GUT SICHTBAREN STELLE AN DER RÜCKSEITE DES GERÄTS. EINE KOPIE WIRD DEM HANDBUCH BEIGEFÜGT. EIN ZWEITES SCHILD MIT DEN KENNDATEN DES MODELLS UND DER SERIENNUMMER BEFINDET SICH IM INNERN DES GERÄTS AUF DER LINKEN SEITE UND WIRD BEIM ÖFFNEN DER OFENTÜR SICHTBAR.

**DIE SCHILDER DÜRFEN NIEMALS ENTFERNT WERDEN.**



**DAS GERÄT IST ZUM GEBRAUCH DURCH ERWACHSENE PERSONEN BESTIMMT.** KINDERN IST DER ANNÄHERUNG ODER DAS SPIELEN MIT DEM GERÄT ZU UNTERSAGEN. LASSEN SIE KEINE GEGENSTÄNDE AUF DEM GERÄT, WELCHE DIE AUFMERKSAMKEIT VON KINDERN WECKEN KÖNNTEN. DIE ERHITZUNG EINIGER TEILE DES GERÄTS UND DER VERWENDETEN TÖPFE KANN EINE GEFAHRENQUELLE DARSTELLEN. WÄHREND DES BETRIEBS SOWIE WÄHREND DER GESAMTEN NOTWENDIGEN KÜHLZEIT SIND DIE TÖPFE DAHER DERART ANZUORDNEN, DASS DIE VERBRENNUNGS- BZW. UMSTURZGEFAHR UNTERBUNDEN WIRD. LASSEN SIE DIE OFENTÜR WÄHREND DES BETRIEBS SOWIE IN DEN MINUTEN UNMITTELBAR NACH DEM AUSSCHALTEN NICHT GEÖFFNET. VERMEIDEN SIE DARÜBER HINAUS DIE BERÜHRUNG DER HEIZELEMENTE DES OFENS.



DAS ABSTÜTZEN ODER SETZEN AUF DIE OFFENE OFENTÜR, DIE SCHUBLADEN ODER DAS ABLAGEFACH KÖNNEN ZUM UMKIPPEN DES GERÄTS FÜHREN, MIT DARAUS FOLGENDER GEFAHR FÜR PERSONEN. DIE SCHUBLADEN HABEN EINE DYNAMISCHE TRAGFÄHIGKEIT VON ZIRKA 25 KG.

WENN DER OFEN AUF EIN PODEST GESETZT WIRD, SIND MASSNAHMEN GEGEN DAS ABRUTSCHEN DES GERÄTS ZU ERGREIFEN.



DAS AUSSER BETRIEB GESETZTE GERÄT IST EINER ENTSPRECHENDEN SONDERMÜLLSTELLE ZUZUFÜHREN. TRENNEN SIE DAS STROMKABEL AB, NACHDEM SIE DEN STECKER AUS DER NETZDOSE GEZOGEN HABEN. SORGEN SIE DAFÜR, DASS DIE TEILE (TÜREN USW.), DIE EINE GEFAHR FÜR KINDER DARSTELLEN KÖNNEN, ENTSPRECHEND ABGESICHERT SIND.

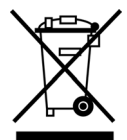

IN ÜBEREINSTIMMUNG MIT DEN ANFORDERUNGEN DER **EUROPÄISCHEN RICHTLINIE 2002/96/EG** ÜBER ELEKTRO- UND ELEKTRONIK-ALTGERÄTE (**WEEE**) IST VORLIEGENDES GERÄT MIT EINER MARKIERUNG VERSEHEN. SIE LEISTEN EINEN POSITIVEN BEITRAG FÜR DEN SCHUTZ DER UMWELT UND DIE GESUNDHEIT DES MENSCHEN, WENN SIE DIESES GERÄT EINER GESONDERTEN ABFALLSAMMLUNG ZUFÜHREN. IM UNSORTIERTEN SIEDLUNGSMÜLL KÖNNTE EIN SOLCHES GERÄT DURCH UNSACHGEMÄßE ENTSORGUNG NEGATIVE KONSEQUENZEN NACH SICH ZIEHEN.

AUF DEM PRODUKT ODER DER BEILIEGENDEN PRODUKTDOKUMENTATION IST FOLGENDES SYMBOL  EINER DURCHGESTRICHENEN ABFALLTonne ABGEBILDET. ES WEIST DARAUF HIN, DASS EINE ENTSORGUNG IM NORMALEN HAUSHALTSABFALL NICHT ZULÄSSIG IST. ENTSORGEN SIE DIESES PRODUKT IM RECYCLINGHOF MIT EINER GETRENNTEN SAMMLUNG FÜR ELEKTRO- UND ELEKTRONIKGERÄTE. DIE ENTSORGUNG MUSS GEMÄß DEN ÖRTLICHEN BESTIMMUNGEN ZUR ABFALLBESEITIGUNG ERFOLGEN. BITTE WENDEN SIE SICH AN DIE ZUSTÄNDIGEN BEHÖRDEN IHRER GEMEINDEVERWALTUNG, AN DEN LOKALEN RECYCLINGHOF FÜR HAUSHALTSMÜLL ODER AN DEN HÄNDLER, BEI DEM SIE DIESES GERÄT ERWORBEN HABEN, UM WEITERE INFORMATIONEN ÜBER BEHANDLUNG, VERWERTUNG UND WIEDERVERWENDUNG DIESES PRODUKTS ZU ERHALTEN.

**Der Hersteller lehnt jegliche Verantwortung für Schäden an Personen oder Gegenständen aufgrund der Nichtbeachtung der oben stehenden Vorschriften oder aufgrund der Manipulation auch nur eines Einzelteils des Geräts sowie der Verwendung nicht originaler Ersatzteile ab.**



### 3. Installation

#### ABMESSUNGEN (mm)

ENFASI

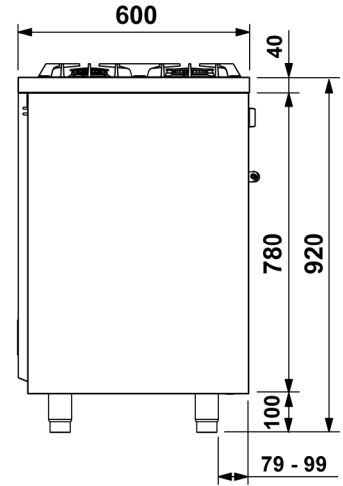
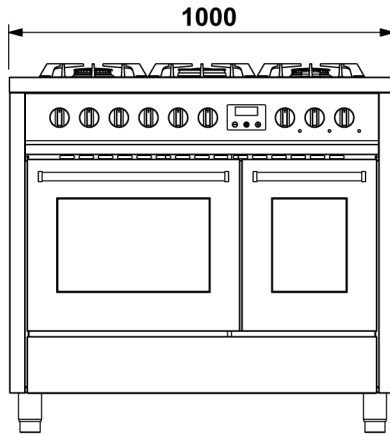
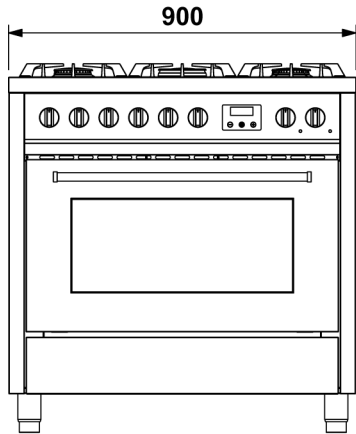

OXFORD

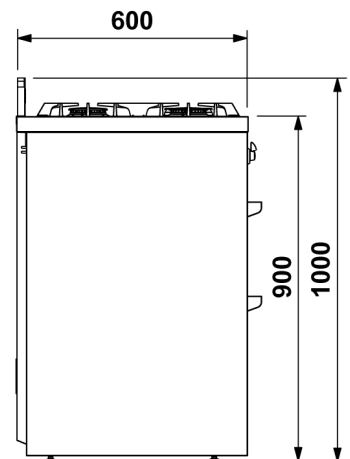
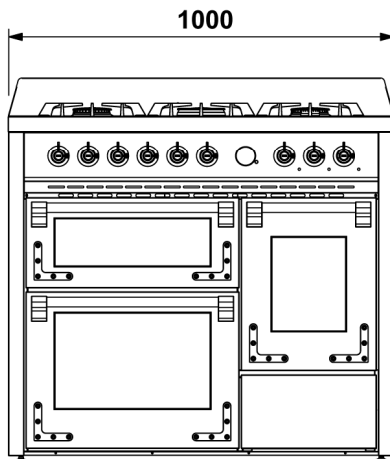
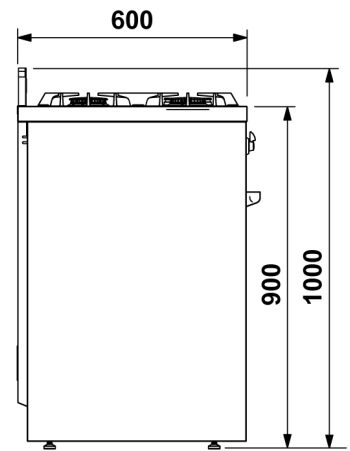
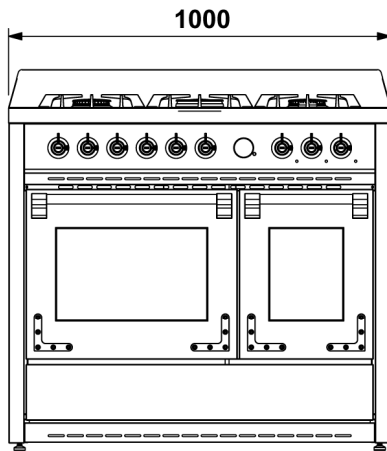
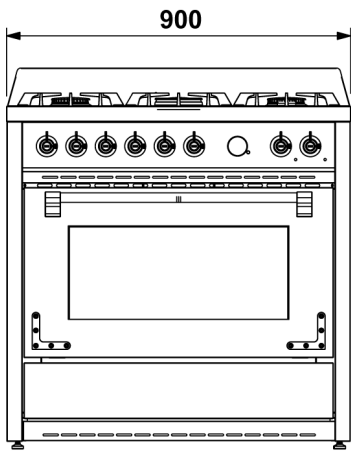



## ABMESSUNGEN (mm)

ADAGIO

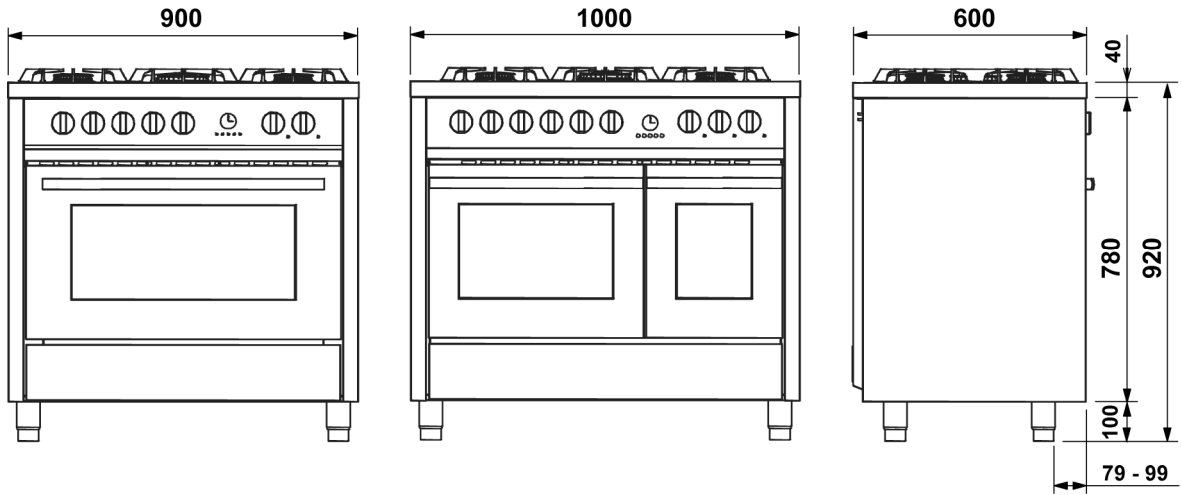

CONCERTO

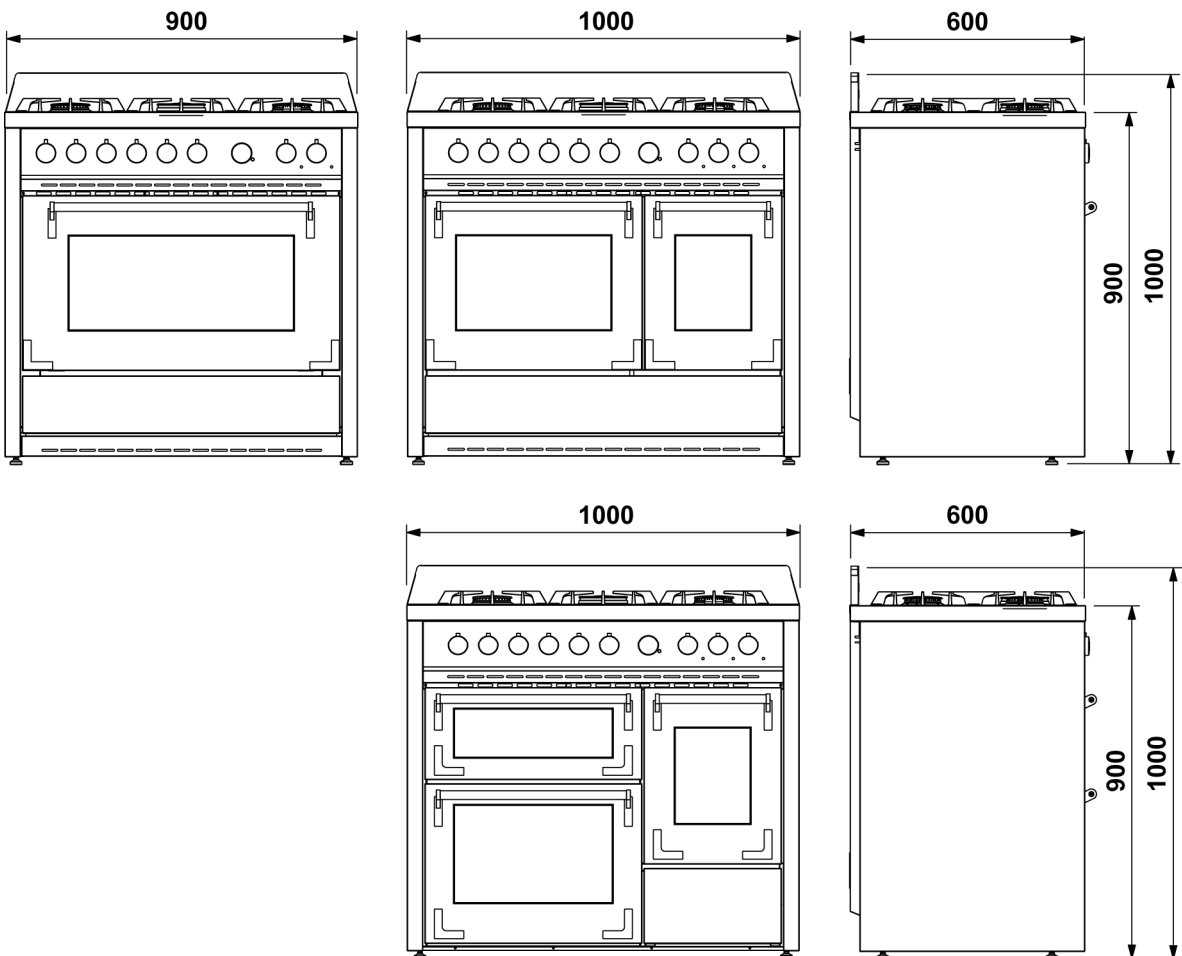



### 3.1 Allgemeine Hinweise



Die nachfolgenden Eingriffe sind von einem qualifizierten Installationstechniker durchzuführen. Der Installationstechniker ist verantwortlich für die korrekte Inbetriebnahme gemäß den geltenden Sicherheitsvorschriften. Vor der Benutzung des Geräts sind die Kunststoffschutzfolien von der Bedientafel, von den Teilen aus Edelstahl usw. zu entfernen...

Der Hersteller lehnt jegliche Verantwortung für Schäden an Personen, Tieren oder Gegenständen aufgrund der Nichtbeachtung der oben stehenden Vorschriften ab (vgl. Kapitel "2. Hinweise zur Sicherheit und zur Bedienung").

Die technischen Daten sind auf dem Typenschild an der Geräterückseite angegeben. Die möglichen Regulierungen sind auf einem Etikett auf der Verpackung sowie auf dem Gerät selbst angegeben.



Verwenden Sie den Griff der Ofentür nicht zum Anheben und Transportieren, einschließlich der zur Entfernung des Geräts aus der Verpackung notwendigen Arbeitsschritte.

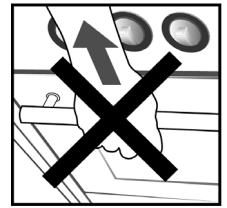

### 3.2 Auswechslung der verstellbaren Stützfüße

Der Herd wird mit bereits montierten **Standard**-Stützfüßen geliefert.



Die **Standard**-Stützfüße erlauben die Höhenregulierung, sodass der Herd am Fußboden nivelliert wird. Bei zu starkem Aufschrauben der Stützfüße verliert der Herd an Standfestigkeit.

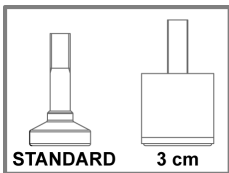

Zur Erhöhung des Herdes empfiehlt es sich, die **Standard**-Stützfüße durch andere höhere (bei einigen Modellen mitgelieferte oder bei Ihrem Endverkäufer anzufordernde) Stützfüße auszuwechseln, die eine Höhe von **3 cm** erlauben.



Vor dem Kippen des Herdes sollten alle nicht stabil an diesem befestigten Teile entfernt werden, insbesondere der Kochplattenrost und die Brenner. Zur Verringerung des Herdgewichts empfiehlt es sich, auch die Zubehörteile im Innern des Ofens zu entfernen und so die unbeabsichtigte Beschädigung des Herds beim Kippvorgang zu vermeiden.

Zur Auswechslung der Stützfüße kann wie folgt vorgegangen werden:

- A** Anheben des Geräts vom Boden.
- B** Legen des Geräts auf die Rückseite.

Ziehen Sie die Stützfüße aus dem Innern der Packung und verschrauben sie am Boden des Herdes.

Die **Endregulierung** der Stützfüße zum Ausrichten des Geräts auf dem Fußboden erfolgt **nach Herstellung der Gas- und Elektroanschlüsse**.

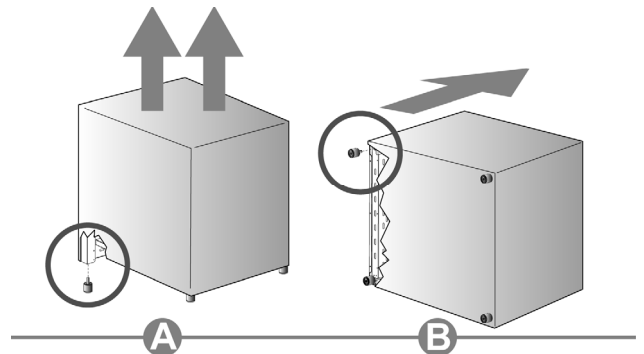

Sollte das Verschieben des Geräts notwendig sein, **schrauben Sie die Stützfüße ganz zu und regulieren diese erst nach Abschluss der Arbeiten**.



### 3.3 Montage der Vorderleiste (erhältlich nur bei einigen Modellen)

Für einige Herdmodelle ist eine Vorderleiste zur Abstimmung auf das Design erhältlich.



*Vor dem Kippen des Herdes sollten alle nicht stabil an diesem befestigten Teile entfernt werden, insbesondere der Kochplattenrost und die Brenner. Zur Verringerung des Herdgewichts empfiehlt es sich, auch die Zubehörteile im Innern des Ofens zu entfernen und so die unbeabsichtigte Beschädigung des Herds beim Kippvorgang zu vermeiden.*

Bei der Montage ist wie folgt vorzugehen:

- Neigen Sie den Herd nach hinten.
- Nähern Sie die Leiste **A** dem Montagesitz wie im Bildausschnitt zu sehen.
- Setzen Sie die Leiste so ein, dass der Anschlag mit dem Montagesitz erhalten wird.
- Ziehen Sie die Leiste nach unten, sodass diese mit den bereits auf dem Herd vorhandenen 4 Zapfen **B** (zwei auf jeder Seite) einrastet.

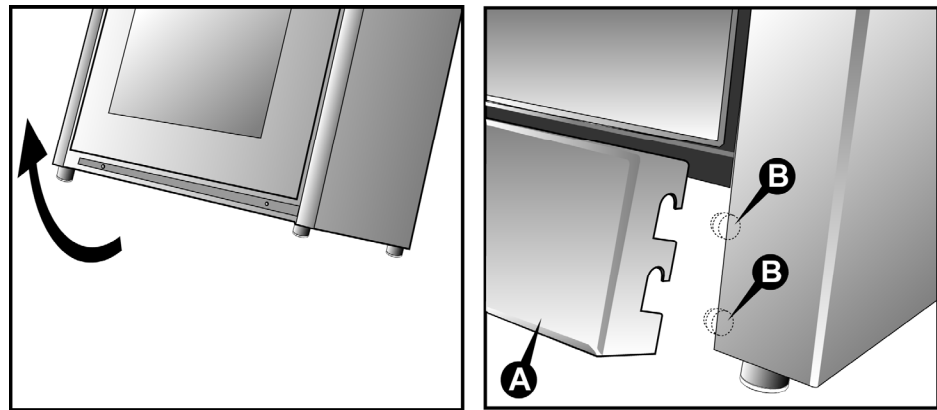

### 3.4 Montage des Spritzschutzes (erhältlich nur bei einigen Modellen)

Bei der Montage ist wie folgt vorzugehen:

- Stützen Sie den Spritzschutz **A** so an die Rückseite der Kochplatte, dass die Bohrungen zusammentreffen.
- Drehen Sie die 4 Schrauben **B** mit einem Kreuzschraubenzieher bis zum Anschlag fest.

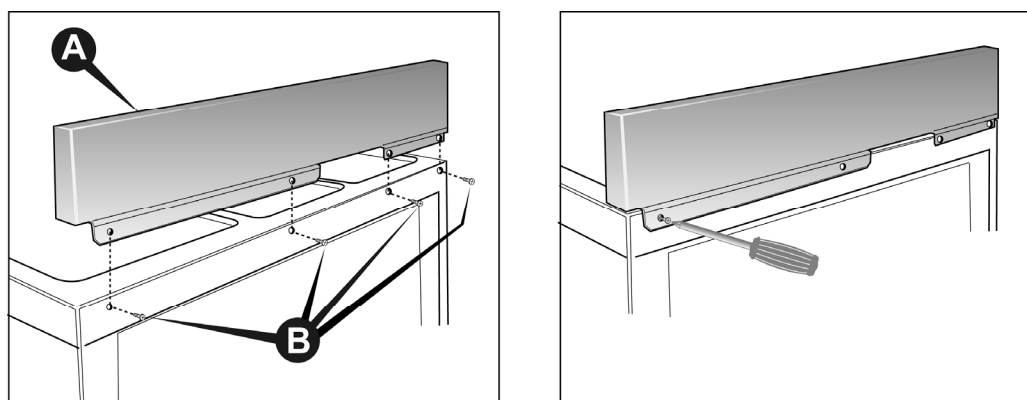

*Die eventuell im Laufe der Zeit eintretende Gelbfärbung des Stahls ist eine vollkommen natürliche Erscheinung, welche die Originaleigenschaften in keiner Weise beeinträchtigt. Die Gelbfärbung lässt sich mit Spezialprodukten zur Reinigung von Stahl entfernen.*



### 3.5 Elektrischer Anschluss



Stellen Sie sicher, dass Spannung und Bemessung der Versorgungsleitung den auf dem Typenschild an der Rückseite des Geräts angegebenen technischen Daten entsprechen. Eine Kopie wird dem Handbuch beigelegt.

Ein zweites Schild mit den Kenndaten des Modells und der Seriennummer befindet sich im Innern des Geräts auf der linken Seite und wird beim Öffnen der Ofentür sichtbar.

**Die Schilder dürfen niemals entfernt werden.**

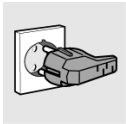

Der Stecker am Ende des Versorgungskabels sowie die Steckdose in der Wand müssen vom selben Typ sein und mit den geltenden Vorschriften zu Elektroinstallationen übereinstimmen. Stellen Sie sicher, dass die Versorgungsleitung mit einem vorschriftsmäßigen Erdschluss versehen ist. Nach der Installation des Geräts muss der Stecker zur regelmässigen Inspektion zugänglich sein.



Sehen Sie auf der Versorgungsleitung des Geräts eine allpolige Unterbrechungseinrichtung vor, deren Kontaktöffnungsabstand größer oder gleich **3 mm** ist, in einer leicht zugänglichen Position und in der Nähe des Geräts.

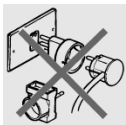

**Vermeiden Sie die Verwendung von Reduzierstücken, Adaptern oder Nebenanschlüssen.**

Stellen Sie vor der Herstellung des elektrischen Anschlusses die Wirksamkeit des Erdschlusses sicher.

Stellen Sie sicher, dass das Begrenzungsventil sowie die Hausanlage für die elektrische Leitungsaufnahme des Gerätes ausgelegt sind.

**Das gelb/grüne Erdkabel darf keine Unterbrechungen aufweisen.**

Das Elektrokabel darf nicht in Kontakt mit Teilen geraten, deren Temperatur die Umgebungstemperatur um mehr als **50°C** übersteigt.

#### 3.5.1 Querschnitt der elektrischen Versorgungskabel

Je nach Art der Stromversorgung ist ein Kabel mit Eigenschaften in Übereinstimmung mit der nachfolgenden Tabelle zu verwenden.

**Betrieb bei 400V3N~ (Modelle angeschlossen nach SCHEMA A):** Verwenden Sie ein Fünfpolkabel vom Typ H05RR-F (Kabel von 5 x 2,5 mm<sup>2</sup>).

**Betrieb bei 230V3~ (Modelle angeschlossen nach SCHEMA C, aber vom Installateur umgeschaltet gemäß SCHEMA B):** Verwenden Sie ein Vierpolkabel vom Typ H05RR-F (Kabel von 4 x 4 mm<sup>2</sup>).

**Betrieb bei 230V1N~ (Modelle angeschlossen nach SCHEMA C):**  
**bis zu 2,9 kW:** Verwenden Sie ein Dreipolkabel vom Typ H05RR-F (Kabel von 3 x 1,5 mm<sup>2</sup>); **über 2,9 kW bis zu 5,4 kW:** Verwenden Sie ein Dreipolkabel vom Typ H05RR-F (Kabel von 3 x 2,5 mm<sup>2</sup>); **über 5,4 kW bis 7 kW** Verwenden Sie ein Dreipolkabel vom Typ H05RR-F (Kabel von 3 x 4 mm<sup>2</sup>); **bei über 7 kW** Verwenden Sie ein Dreipolkabel vom Typ H05RR-F (Kabel von 3 x 6 mm<sup>2</sup>).

Das mit dem Gerät zu verbindende Ende muss den Erdleiter (**gelb-grün**) um mindestens **20 mm** länger haben.

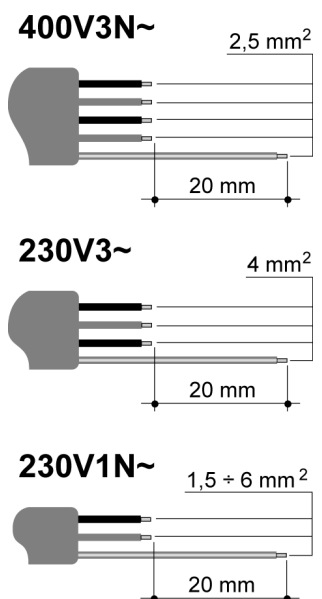



## 3.5.2 Stromversorgungsart

Es besteht die Möglichkeit, je nach Spannung verschiedene Anschlüsse zu erhalten, indem einfach die Bügel auf dem Klemmenbrett nach den nachfolgenden **Schemen** umgestellt werden.

Entnehmen Sie die Informationen für das jeweilige Modell der Tabelle "ANSCHLUSS AN DAS KLEMMENBRETT".

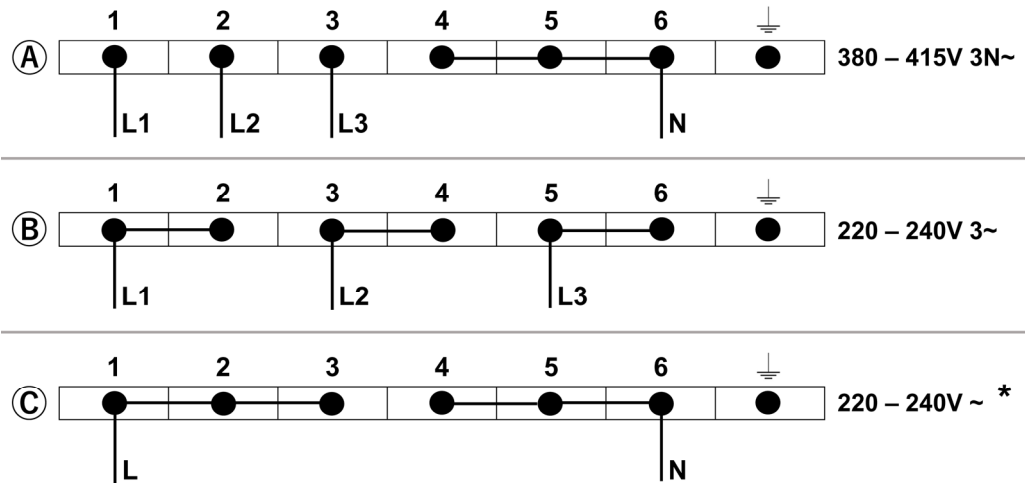

ANSCHLUSS AN DAS KLEMMENBRETT		
HERDE 1/2/3 ÖFEN	LEISTUNG kW	STROMVERSORGUNG
HERD 5 BRENNER (1 ÖFEN)	2,9	SCHEMA ©
HERD 6 BRENNER (1 ÖFEN)	2,9	
HERD 6 BRENNER (2 ÖFEN)	3,6	
HERD 6 BRENNER (3 ÖFEN)	5,7	
HERD INDUKTIONSKOCHFELD (1 ÖFEN) (5 ELEMENTE)	10,3	SCHEMA A
HERD INDUKTIONSKOCHFELD (2 ÖFEN) (5 ELEMENTE)	11,0	
HERD INDUKTIONSKOCHFELD (3 ÖFEN) (5 ELEMENTE)	13,1	
HERDE 1/2/3 ÖFEN ~ Q-SERIE	LEISTUNG kW	STROMVERSORGUNG
HERD 5 BRENNER (1 ÖFEN)	3,6	SCHEMA ©
HERD 6 BRENNER (1 ÖFEN)	3,6	
HERD 6 BRENNER (2 ÖFEN)	4,5	
HERD 6 BRENNER (3 ÖFEN)	6,6	
HERD INDUKTIONSKOCHFELD (1 ÖFEN) (5 ELEMENTE)	11,1	SCHEMA A
HERD INDUKTIONSKOCHFELD (2 ÖFEN) (5 ELEMENTE)	11,9	
HERD INDUKTIONSKOCHFELD (3 ÖFEN) (5 ELEMENTE)	14,0	
DIE MODELLE MIT ANSCHLUSS GEMÄß SCHEMA A KÖNNEN VOM INSTALLATEUR NACH SCHEMA B UMGESCHALTET WERDEN.		
DIE MODELLE MIT ANSCHLUSS GEMÄß SCHEMA © KÖNNEN VOM INSTALLATEUR NACH SCHEMA A UMGESCHALTET WERDEN.		
*VOM HERSTELLER EINGESTELLTER ORIGINALANSCHLUSS		



### 3.5.3 Auswechslung des Stromkabels

Zur Auswechslung des Stromkabels muss auf das **Klemmenbrett** zugegriffen werden. Dieses befindet sich auf der Geräterückseite wie in der Abbildung gezeigt.

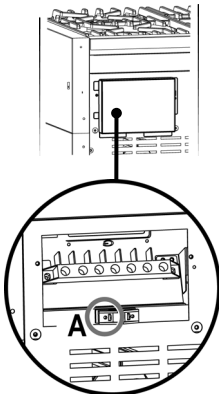

Zur Auswechslung des Stromkabels ist wie folgt vorzugehen:

- Öffnen Sie das Klemmenbrettgehäuse.
- Lösen Sie die Schraube **A** zur Sicherung des Kabels.
- Lösen Sie die Schraubkontakte und ersetzen Sie das Kabel durch eines mit derselbe Länge sowie mit den Eigenschaften in Übereinstimmung mit den Angaben in der Tabelle im Abschnitt "3.5.1 Querschnitt der elektrischen Versorgungskabel".
- Der Erdleiter "**gelb-grün**" ist an die Klemme  $\oplus$  zu legen und muss zirka **20 mm** länger bezüglich der Phasenleiter sein.
- Der Neutralleiter "**blau**" ist an die Klemme mit dem Kennbuchstaben **N** zu legen.
- Der Phasenleiter ist an die Klemme mit dem Kennbuchstaben **L** zu legen.

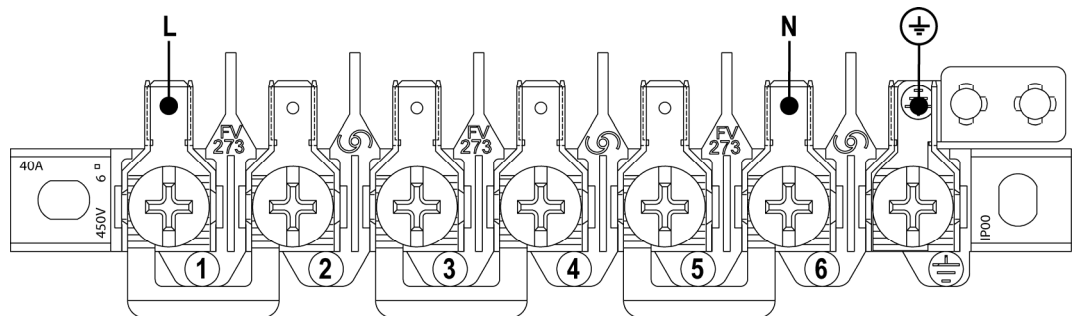

### 3.6 Belüftung der Räume, in denen Gasgeräte aufgestellt werden



Dieses Gerät ist mit keiner Vorrichtung zur Ableitung von Verbrennungsrückständen ausgestattet und ist somit in Übereinstimmung mit den geltenden Installationsvorschriften aufzustellen und anzuschließen. Insbesondere sind die zuständigen Vorschriften zur Raumbelüftung zu befolgen.

Dieses Gerät darf nach den geltenden Vorschriften nur in gut belüfteten Räumen aufgestellt werden, in denen über Öffnungen an den Außenwänden oder mit entsprechenden Leitkanälen eine korrekte natürliche oder forcierte Belüftung möglich ist, so dass eine **dauerhafte und ausreichende** Einleitung von Luft gewährleistet wird, die sowohl für eine korrekte Verbrennung wie für die Ableitung der Abluft notwendig ist.



*Die Verwendung eines Gaskochgeräts erzeugt Wärme und Feuchtigkeit in dem Raum, in dem es installiert wird. Stellen Sie eine gute Belüftung des Raums sicher: Halten Sie die Schlitze für die natürliche Belüftung geöffnet oder installieren Sie eine mechanische Belüftungsvorrichtung (Absaughaube mit Auslasskanal).*

*Die intensive und längere Benutzung des Geräts kann eine zusätzliche Belüftung zum Beispiel durch Öffnung eines Fensters beziehungsweise eine wirksamere Belüftung durch Erhöhung der mechanischen Saugleistung, falls vorhanden, erfordern.*

Sollte in der Umgebung nur dieses Gasgerät vorhanden sein, ist eine Abzugskappe vorzusehen, die den natürlichen und direkten Auslass der Abluft gewährleistet, und zwar mittels eines vertikalen geradlinigen Leitkanals mit einer Länge von mindestens zweimal dem Durchmesser und einem Mindestquerschnitt von **100 cm<sup>2</sup>**.

Für den unverzichtbaren Einlass von Frischluft in die Umgebung ist eine analoge Öffnung von mindestens **100 cm<sup>2</sup>** vorzusehen, die direkt mit dem Außenbereich kommuniziert und auf einer Höhe in der Nähe des Fußbodens eingebaut ist, und zwar so, dass diese weder von der Innenseite noch von der Außenseite der Wand verschlossen werden kann. Die Öffnung darf darüber hinaus nicht die korrekte Verbrennung der Flammen und die gleichmäßige Ableitung der Abluft behindern, der Höhenunterschied zur Auslassöffnung muss mindestens **180 cm** betragen.



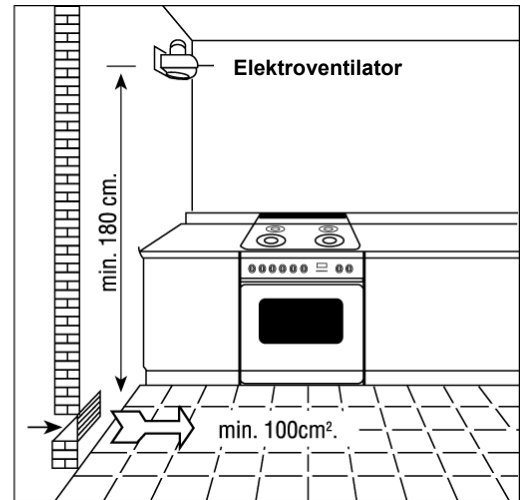
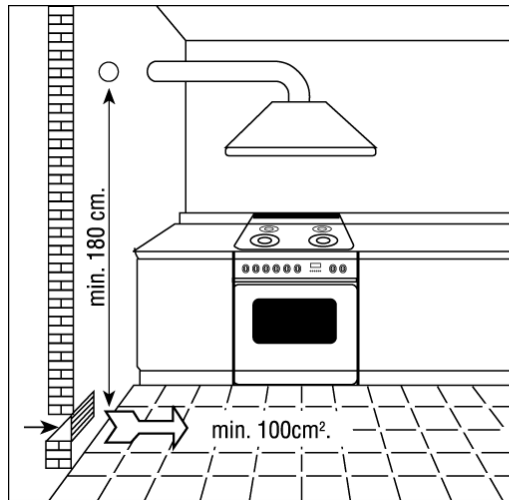

Es sei daran erinnert, dass die zur Verbrennung notwendige Luftmenge mindestens  $2 \text{ m}^3/\text{h}$  pro kW Leistung beträgt (siehe Gesamtleistung in kW auf dem Typenschild des Geräts).



In allen anderen Fällen, wenn in derselben Umgebung weitere Gasgeräte vorhanden sind oder dann, wenn eine direkte natürliche Belüftung nicht möglich ist, ist eine indirekte natürliche Belüftung oder eine forcierte Belüftung zu realisieren: **Für diesen Eingriffstyp ist es notwendig, mit einem Fachtechniker Kontakt aufzunehmen, der die Installation und Realisierung der Belüftungsanlage übernimmt, und zwar unter strikter Einhaltung der in den geltenden Vorschriften enthaltenen Maßnahmen.**

Die Positionierung der Öffnung muss so beschaffen sein, dass die Bildung jeglicher für die Anwesenden unverträglicher Luftströmung unmöglich gemacht wird. Darüber hinaus ist es verboten, bereits von anderen Geräten genutzte Abzugskamine für die Ausleitung der Verbrennungsprodukte zu verwenden.

### 3.7 Gasanschluss



*Die Bedingungen für die Einstellung des Geräts sind auf der Plakette an der Rückseite des Gerätes angegeben.*

*Gashausgeräte ohne Anschluss an einen Abzugskanal für die Verbrennungsprodukte dürfen keine Kohlenmonoxidkonzentration hervorrufen, die je nach der für die Personen vorgesehenen Aussetzungszeit ein Gesundheitsrisiko für die ausgesetzten Personen darstellt.*

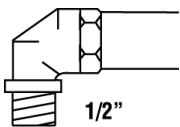

Es ist unablässlich sicherzustellen, dass das gerät exakt für den Typ des gelieferten Gases ausgelegt ist. Der Anschluss an die Gasleitung ist in Übereinstimmung mit den geltenden Vorschriften durchzuführen, welche die Installation eines Sicherheitshahns am Ende der Rohrleitung vorsieht. Das mit Gewinde versehene  $\frac{1}{2}$ " Gasanschlussrohr ist hinten auf der rechten Seite des Geräts angebracht.

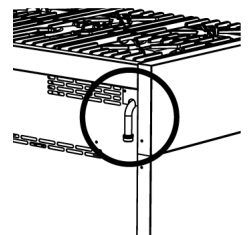

**Für Butan- und Propangas** ist ein Druckreduzierer in Übereinstimmung mit den geltenden Normen vorzusehen. Die Haltedichtungen müssen mit den geltenden Normen übereinstimmen. Nach Abschluss der Gasanschlussarbeiten kontrollieren Sie mit einer Lösung aus Wasser und Seife die Dichtigkeit der Fittings.

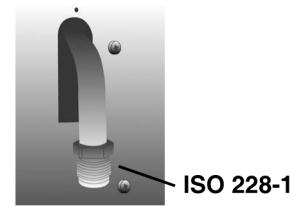
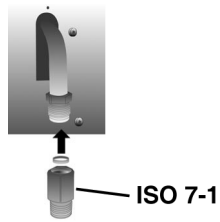

AT	•	
BE	•	
CH	•	
DE	•	
DK	•	
ES	•	•
FI	•	•
FR		•
GB	•	
IE	•	
IT	•	•
NL	•	
NO	•	•
PT	•	•
SE	•	•

Der Gasanschluss kann auf folgende Weisen durchgeführt werden:

- Mittels **steifem Rohr** aus Eisen oder Kupfer.
- Mittels **biegsamem Rohr aus Edelstahl** mit unterbrechungsfreier Wand und mechanischem Anschluss in Übereinstimmung mit den geltenden Normen (maximale Länge des ausgestreckten Rohres **2000 mm**). Das Rohr ist direkt an das Winkelstück der Rampe anzuschließen.



Die Beschichtung des Möbels muss aus hitzebeständigem Material (**mindestens 90°C**) sein. Sollte das Gerät in der Nähe von Möbeln aufgestellt werden, sind die vom nachstehenden Diagramm empfohlenen Mindestabstände einzuhalten.

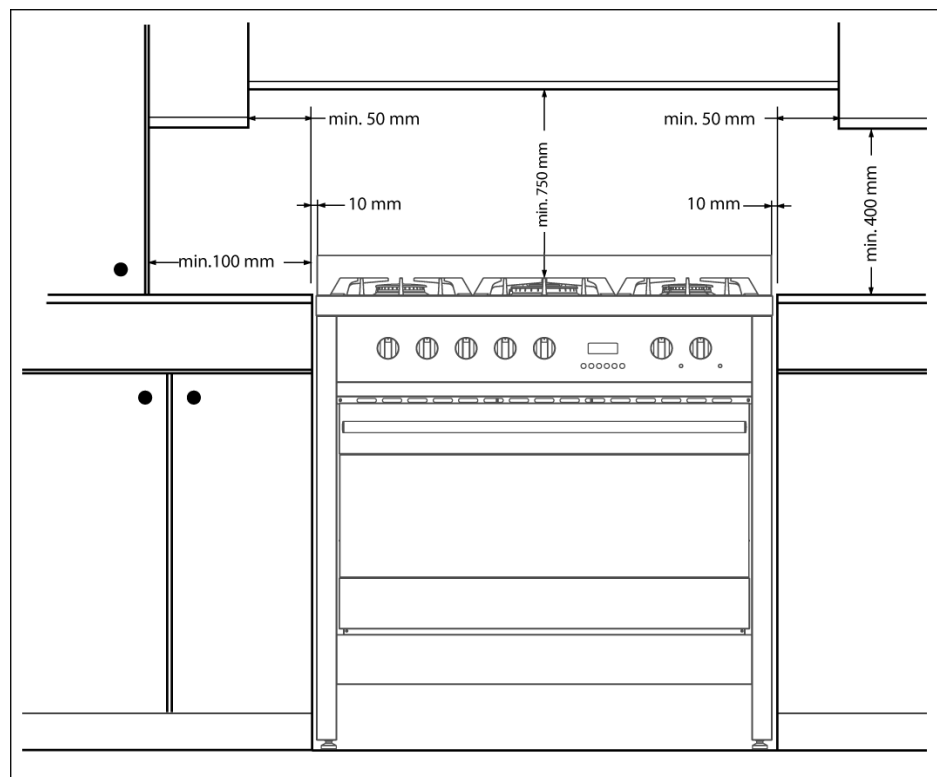
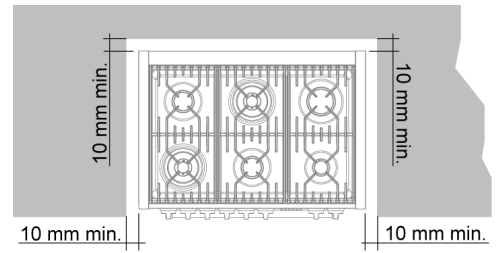



### 3.8 Gasregulierungen



Die nicht mit dem Gerät gelieferten Injektoren sind beim Kundendienstzentrum anzufordern.

Wenn das Kochgerät für einen anderen Gastyp als den verfügbaren ausgelegt sein sollte, sind die Düsen auszuwechseln, das Mindestfördevolumen zu regulieren und die Gummifassung auszuwechseln. Zur Auswechslung der Düsen der Arbeitsplatte sind folgende Schritte durchzuführen:

- Entfernen Sie die Roste.
- Entfernen Sie Brenner und Flammenverteilerkappen (**Abb. A**).
- Ziehen Sie die Düse (**Abb. B / Abb. C**) heraus und ersetzen diese mit der zum neuen Gastyp passenden (siehe "**ALLGEMEINE TABELLE DER DÜSEN**" auf Seite 141).
- Ersetzen Sie die Gasprüfetikette (auf der Rückseite des Geräts) durch die neue. Wenn das Gerät mit dem Düsenersatz-Kit ausgestattet ist, wird zusammen mit diesem auch die neue Etikette geliefert.
- Montieren Sie alles wieder, wobei Sie in umgekehrter Reihenfolge bezüglich des Ausbaus vorgehen. Achten Sie dabei darauf, die Flammenverteilerkappe korrekt auf den entsprechenden Brenner zu setzen.

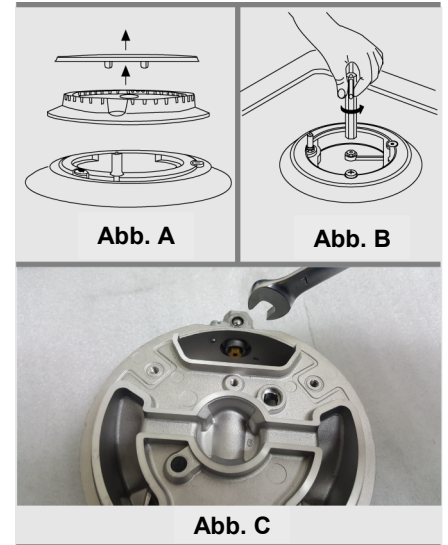

#### 3.8.1 Mindestfördevolumen der Kochflächenhähne mit Ventilen

- Zünden Sie den Brenner an und drehen Sie den Bedienungsknopf in Richtung der Position Mindestfördevolumen  $\Delta$ .
- Ziehen Sie den Bedienungsknopf heraus.
- Regulieren Sie mit einem Schraubenzieher die interne Schraube **Z** bis zum Erreichen einer korrekten Mindestflamme.
- Setzen Sie den Bedienungsknopf wieder ein.

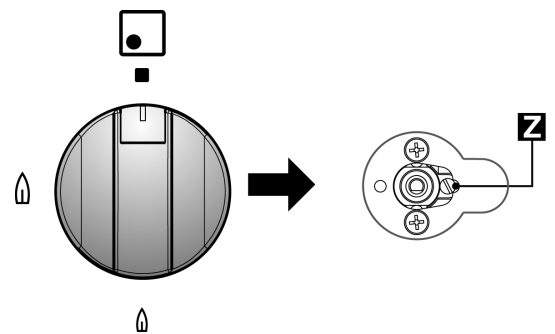

- Schrauben Sie die Einstellschraube **Z** auf zur Erhöhung des Fördevolumens beziehungsweise zu zur Verringerung des Fördevolumens.
- Die Einstellung ist korrekt, wenn die Mindestflamme zirka **3 oder 4 mm** beträgt.
- Bei **Butan-/Propangas** ist die Einstellschraube bis zum Anschlag zuzudrehen.
- Beim schnellen Übergang vom Höchstfördevolumen zum Mindestfördevolumen und umgekehrt: **Sicherstellen, dass die Flamme nicht ausgeht.**

### 3.9 Flüssiggasanschluss

Einen Druckregler verwenden und den Anschluß an die Gasflasche gemäß den geltenden Normen ausführen.





EE %	5 BRENNER	6 BRENNER	EE %
56.6			56.6

EE %	SCHNELL (A)	HALB-SCHNELL (B)	WOK (G)	HILFSPOSITION (D)
	58.4	56.5	53.2	—

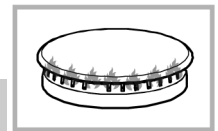

ALLGEMEINE TABELLE DER DÜSEN				<u>ALUMINUM / MESSING</u>		
GASTYP	mbar	DÜSE Nr.	BRENNER POSITION TYP	LEISTUNG Watt		VERBRAUCH
				MAX.	MIN.	MAX.
G20 METHAN	20	115	SCHNELL (A)	3000	750	286 l/h
		97	HALB-SCHNELL (B)	1750	480	167 l/h
		132	WOK (G)	3500	1800	333 l/h
		72	HILFSPOSITION (D)	1000	330	95 l/h
G25 METHAN	20	135	SCHNELL (A)	3000	750	332 l/h
		100	HALB-SCHNELL (B)	1750	480	194 l/h
		145	WOK (G)	3500	1800	387 l/h
		77	HILFSPOSITION (D)	1000	330	111 l/h
G30 BUTAN PROPAN	50	75	SCHNELL (A)	3000	750	219 g/h
		58	HALB-SCHNELL (B)	1750	480	128 g/h
		80	WOK (G)	3500	1800	254 g/h
		43	HILFSPOSITION (D)	1000	330	73 g/h



## 4. Abschließende Maßnahmen

### 4.1 Ausrichtung des Herds auf dem Fußboden

Nach der Herstellung der Elektro- und Gasanschlüsse, richten Sie den Herd mit Hilfe der zuvor am Boden des Geräts angeschraubten verstellbaren Stützfüße am Fußboden aus.

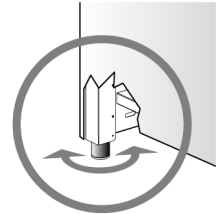

*Sollte das Verschieben des Geräts notwendig sein, **schrauben Sie die Stützfüße ganz zu und regulieren diese erst nach Abschluss der Arbeiten.***



## 5. Beschreibung der Bedienungselemente

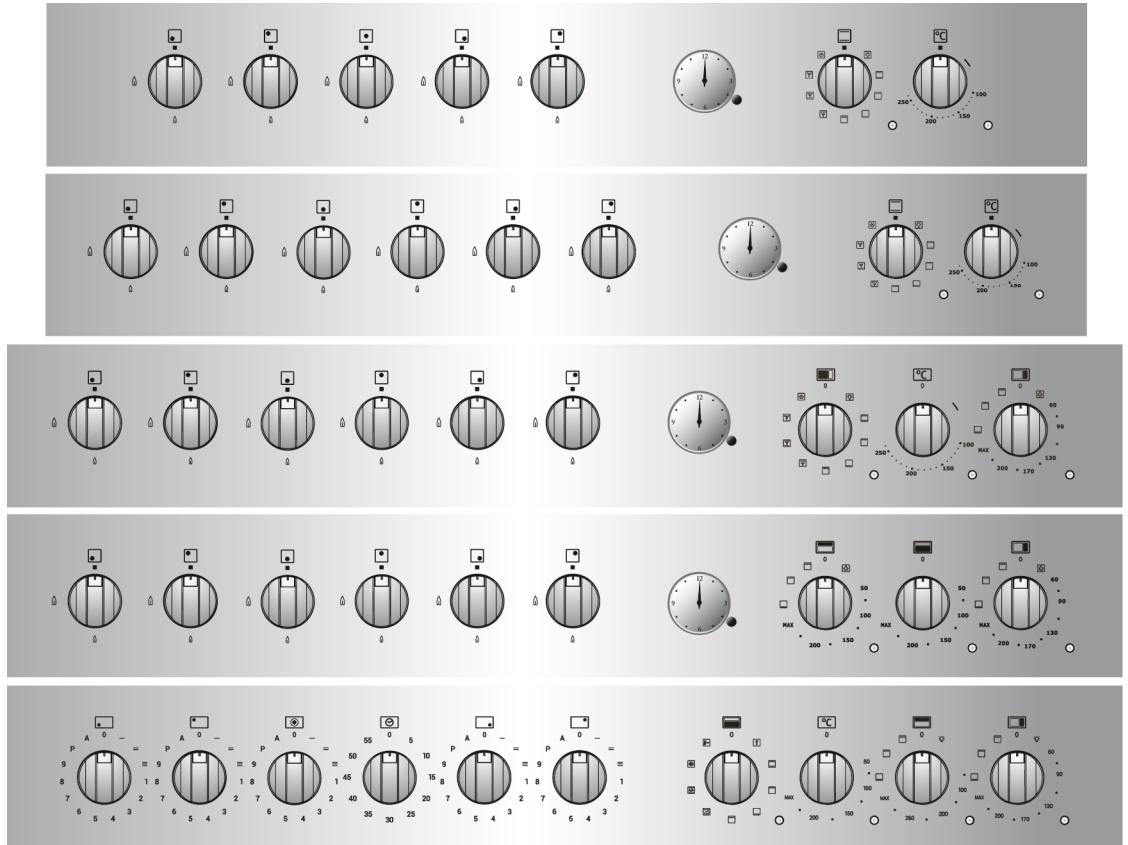

### 5.1 Vordertafel

Alle Bediungs- und Kontrollelemente der Kochfläche und des Ofens sind auf der Vordertafel vereint.







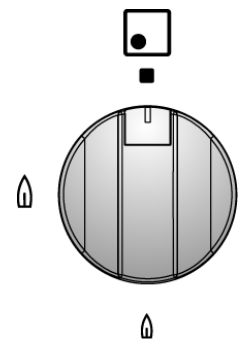

#### BESCHREIBUNG BEDIENUNGSKNOPF DER KOCHFLÄCHENBRENNER

Das Zünden der Flamme erfolgt durch Drücken und gleichzeitiges Drehen des Bedienungsknopfes gegen den Uhrzeigersinn auf das Symbol der Mindestflamme .

Zur Regulierung der Flamme drehen Sie den Bedienungsknopf auf den Bereich zwischen Maximum  und Minimum . Das Ausschalten des Brenners erfolgt durch Rückstellen des Bedienungsknopfes in die Position .



#### BESCHREIBUNG DER BRENNER – Beschreibung der Symbole

- |   |              |   |               |
|---|--------------|---|---------------|
|  | VORNE LINKS  |  | VORNE RECHTS  |
|  | HINTEN LINKS |  | HINTEN RECHTS |
|  | MITTE        |   |               |
|  | VORNE MITTE  |   |               |
|  | HINTEN MITTE |   |               |



### BESCHREIBUNG MINUTENUHR-DREHKNOPF

Zum Aufziehen des Akustikmelders ist der Bedienungsknopf im Uhrzeigersinn zu drehen. Die gewünschte Zeit kann bis auf maximal **60 min** eingestellt werden. Nach Ablauf der festgelegten Zeit ertönt ein kurzer Akustikmelder.

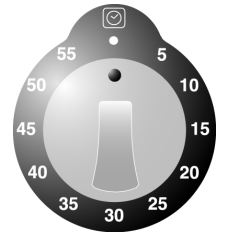

### BESCHREIBUNG DER BEDIENKNÖPFE DES INDUKTIONSHERDS

Der Induktionsherd ist mit Bedienknöpfen zur Kontrolle des Leistungslevels ausgestattet.

Zur Wahl eines anderen Leistungslevels drehen Sie den Bedienknopf auf den gewünschten Wert (**1 - 9** und **P**).

Der Wert "**P**" ist die maximal auf jedem einzelnen Strahlelement aufnehmbare Leistung.



*Drehen Sie den Knopf zur Einstellung des gewünschten Leistungswert (siehe Tabelle im Abschnitt "7.3"). Beim Drehen des Knopfes erscheint am zugehörigen Display das effektive gewünschte Leistungsniveau, während das mit dem Knopf gewählte nur ein Richtwert ist.*

### ANORDNUNG DER STRAHLELEMENTE – Beschreibung der Symbole



HINTEN LINKS



HINTEN RECHTS



VORNE LINKS



VORNE RECHTS



MITTE

Alle Bedienknöpfe der Strahlelemente sind auf der Vorderseite des Herds angebracht, auf dem Induktionsherd sind die zugehörigen Displays zu sehen.

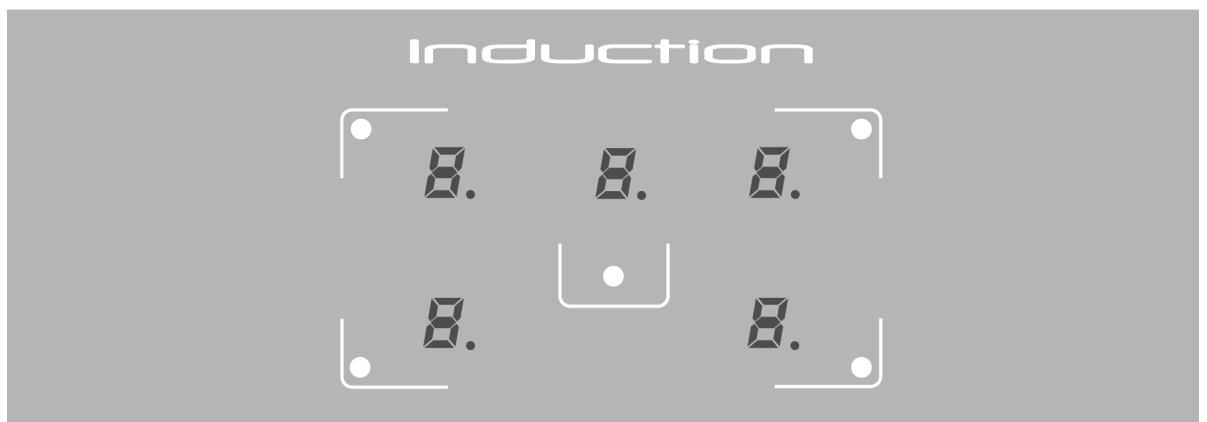





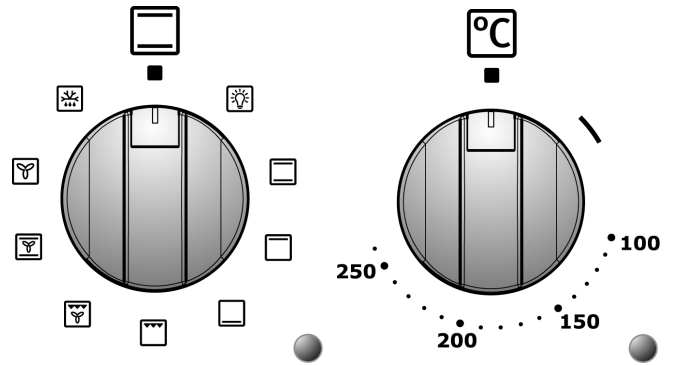

## BESCHREIBUNG BEDIENUNGSKNÖPFE DES ELEKTROBACKOFENS

Der Elektrobackofen wird von **zwei Bedienungsknöpfen** kontrolliert: Bedienungsknopf zur **Funktionenwahl** und **Thermostat**-Bedienungsknopf. Diese erlauben die Wahl des geeignetsten Heizungstyps für die verschiedenen Kochanforderungen, mit entsprechender Einschaltung der passenden Heizelemente und Einstellung der Temperatur auf den gewünschten Wert.



Die Position  des Thermostat-Bedienungsknopfs setzt den Zentrifugalventilator des Ofens in Betrieb.

Unter den Bedienungsknöpfen des Ofens befinden sich zwei Kontrollleuchten: Die **grüne Kontrollleuchte** zeigt die Inbetriebsetzung des Ofens an. Die **orangefarbene Kontrollleuchte** zeigt das Erreichen der voreingestellten Temperatur an. Die anschließenden Einschaltungen und Ausschaltungen der **orangefarbene Kontrollleuchte** zeigen die automatische Intervention der Heizung zur Beibehaltung der Temperatur im Innern des Ofens auf dem mit dem Thermostat-Bedienungsknopf eingestellten Wert an.

Der Ofen ist mit einer **Lampe zur Innenbeleuchtung** ausgestattet. Während des Betriebs ist die Lampe stets eingeschaltet: Zum Einschalten der Lampe bei ausgeschaltetem Ofen für die üblichen Reinigungsarbeiten drehen Sie den Funktionenwahl-Bedienungsknopf auf das Symbol .

## BESCHREIBUNG DER SYMBOLE DES FUNKTIONENWAHL-BEDIENUNGSKNOPFES



EINSCHALTEN DER LAMPE ZUR INNENBELEUCHTUNG DES OFENS



HEIZELEMENT OBEN UND UNTEN – ECO (siehe Abschnitt 9.3.1 Seite 174).



HEIZELEMENT OBEN



HEIZELEMENT UNTEN



ELEMENT GRILL



ELEMENT GRILL-VENTILATOR



HEIZELEMENTE OBEN UND UNTEN – VENTILATOR



HEIZELEMENT-KONVEKTION



AUFTAUEN



## BESCHREIBUNG BEDIENUNGSKNOPF DES HILFS-ELEKTROBACKOFENS

Einige Herdmodelle sind mit einem Hilfs-Elektrobackofen mit natürlicher Konvektion ausgestattet, der mit nur einem Bedienungsknopf kontrolliert wird. Wenn der Drehknopf in Übereinstimmung mit dem geforderten Temperaturwert gebracht wird, werden die beiden Widerstände unten und oben eingeschaltet. Es ist möglich, eine der in der Tabelle beschriebenen Heizfunktionen zu verwenden. In diesem Fall wird die Heiztemperatur des vorgewählten Widerstands jedoch automatisch auf den Wert **MAX** eingestellt.

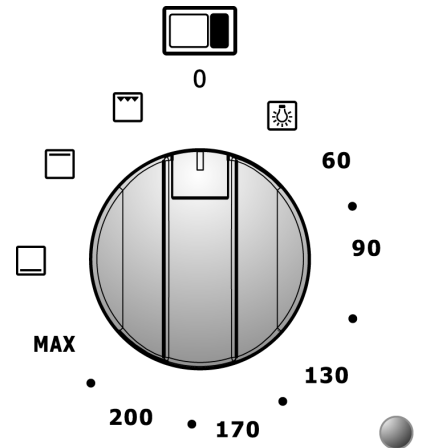

Unter dem Bedienungsknopf des Hilfssofens befindet sich eine **orangefarbene Kontrollleuchte**, diese zeigt das Erreichen der voreingestellten Temperatur an. Die anschließenden Einschaltungen und Ausschaltungen der **orangefarbene Kontrollleuchte** zeigen die automatische Intervention der Heizung zur Beibehaltung der Temperatur im Innern des Hilfssofens auf dem mit dem Bedienungsknopf eingestellten Wert an.

Der Hilfssofen ist mit einer **Lampe zur Innenbeleuchtung** ausgestattet. Während des Betriebs ist die Lampe stets eingeschaltet: Zum Einschalten der Lampe bei ausgeschaltetem Ofen für die üblichen Reinigungsarbeiten drehen Sie den Funktionenwahl-Bedienungsknopf auf das Symbol .

## BESCHREIBUNG DER SYMBOLE DES HILFS-ELEKTROBACKOFEN-BEDIENUNGSKNOPFES



EINSCHALTEN DER LAMPE ZUR INNENBELEUCHTUNG DES OFENS

**60÷MAX** HEIZELEMENT UNTEN UND OBEN



HEIZELEMENT UNTEN



HEIZELEMENT OBEN



ELEMENT GRILL + DREHSPIESS



## DREHKNOPF DES OBEREN GRILLOFENS

Der Elektroofen mit Grillfunktion und natürlicher Luftströmung wird durch nur einen Drehknopf bedient. Wenn der Drehknopf in Übereinstimmung mit dem geforderten Temperaturwert gebracht wird, werden die beiden Widerstände unten und oben eingeschaltet. Es ist möglich, eine der in der Tabelle beschriebenen Heizfunktionen zu verwenden. In diesem Fall wird die Heiztemperatur des vorgewählten Widerstands jedoch automatisch auf den Wert **MAX** eingestellt.

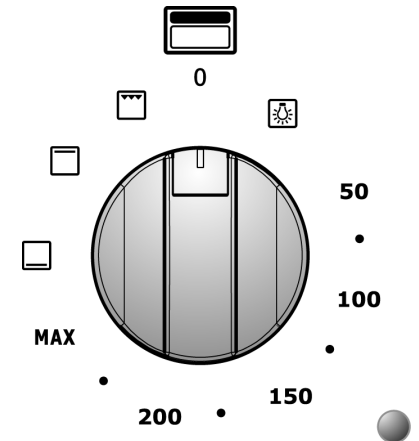

Unter dem Drehknopf des Grillofens befindet sich eine **orangefarbene Kontrollleuchte**, die das Erreichen der voreingestellten Temperatur anzeigt. Das abwechselnde An- und Ausgehen der **orangefarbene Kontrollleuchte** zeigt die automatische Einschaltung der Heizung zur Beibehaltung der Temperatur im Innern des Ofens auf der mit dem Bedienknopf eingestellten Höhe an.

Der Grillofen ist mit einer **Lampe zur Innenbeleuchtung** ausgestattet. Während des Betriebs ist die Lampe stets eingeschaltet. Zur Benutzung der Lampe bei ausgeschaltetem Ofen bei Reinigungsarbeiten drehen Sie den Drehknopf auf das Symbol .

## BESCHREIBUNG DER SYMBOLE



EINSCHALTEN DER LAMPE ZUR INNENBELEUCHTUNG DES OFENS

**50÷MAX** HEIZELEMENT UNTEN UND OBEN



HEIZELEMENT UNTEN



HEIZELEMENT OBEN



ELEMENT GRILL

## DREHKNOPF DES UNTEREN HEISLUFTOFENS

Der elektrische Heißluftofen wird durch nur einen Drehknopf bedient. Der Drehknopf erlaubt die Wahl der geeigneten Temperatur für die verschiedenen Kochanforderungen durch Einstellung auf den gewünschten Wert (von **50°C** bis **MAX**).

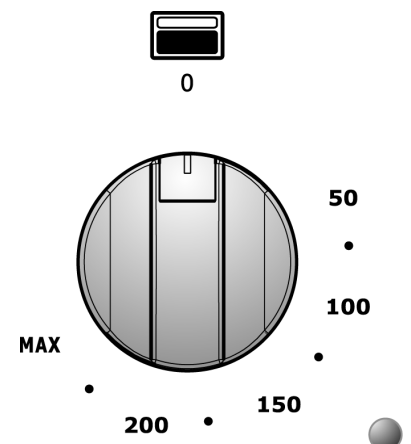

Unter dem Drehknopf befindet sich eine **orangefarbene Kontrollleuchte**, die das Erreichen der voreingestellten Temperatur anzeigt. Das abwechselnde An- und Ausgehen der **orangefarbene Kontrollleuchte** zeigt die automatische Einschaltung der Heizung zur Beibehaltung der Temperatur im Innern des Ofens auf der mit dem Bedienknopf eingestellten Höhe an.

Der Ofen ist mit einer **Lampe zur Innenbeleuchtung** ausgestattet. Während des Betriebs ist die Lampe stets eingeschaltet.



## VERWENDUNG UND PROGRAMMIERUNG DER DIGITALUHR DER "TOUCHSCREEN" ÖFEN

Die Digitaluhr erlaubt die Programmierung der **automatischen** Einschaltung und Ausschaltung des Ofens.



– TASTE ZUR ERNIEDRIGUNG DES WERTES

☺ MODUS-TASTE

+ TASTE ZUR ERHÖHUNG DES WERTES



*Diese Programmiervorrichtung arbeitet nach dem "Touchscreen"-Prinzip. Halten Sie zur Aktivierung der Taste ein Fingerglied für **einige Sekunden** auf die Taste.*

### ERSTEINSCHALTUNG UND EINSTELLUNG DER UHRZEIT

Bei Ersteinschaltung sowie nach einem Stromausfall zeigt das Display **0:00** und die Meldung **AUTO** im Blinkmodus an. Berühren Sie die Taste ☺ "**Mode**" bis zur Unterbrechung des Blinkens und betätigen Sie die Tasten +/- zur **Einstellung der Uhrzeit** (beim Halten der Finger auf den Tasten +/- wird die Schnelldurchlaufsfunktion aktiviert).

Zur Rücksetzung der Uhr in normale Betriebsbedingungen, wenn die Uhr bereits eingeschaltet ist, berühren Sie gleichzeitig die beiden Tasten +/- für **mindestens zwei Sekunden**, um in die Uhreinstellfunktion einzusteigen.

### MANUELLE BEDIENUNG

*Diese Funktion dient der Verwendung des Ofens ohne irgendeine Programmierung.*



Es besteht stets die Möglichkeit, von einer programmierten Funktion auf die Funktion "**Manuale**" (Hand) überzugehen, indem die Taste ☺ "**Mode**" gedrückt wird. Wählen Sie die Funktion "**Manuale**", wenn keine Verwendung von Garprogrammen gewünscht ist.

### PROGRAMMIERUNG DES MINUTENZÄHLERS

*Diese Funktion dient dazu, einen Akustikalarm nach einer festgesetzten Zeit zur Verfügung zu haben, ohne den Betrieb des Ofens zu beeinträchtigen.*



Die Digitaluhr kann auch als **Minutenzähler** verwendet werden:



- Berühren Sie die Taste ☺ "**Mode**" für **mindestens 2 Sekunden**, um das Programmiermenü zu öffnen. Es erscheint das blinkende Symbol △.
- Betätigen Sie die Tasten +/- zur Einstellung der gewünschten Zeit. Das Display zeigt die Restzeit an.  
Der Minutenzähler startet automatisch, und das Symbol △ hört auf zu blinken. Beim Erreichen der programmierten Zeit wird ein Akustikalarm von **7 Minuten** Dauer ausgegeben, und das Symbol △ blinkt.
- Berühren Sie eine beliebige Taste zur Unterbrechung des Akustiksignals oder die Taste ☺ "**Mode**" zum Löschen des Programms.



## PROGRAMMIERUNG DER GARDAUER





*Diese Funktion erlaubt die Programmierung der Gardauer, sodass der Ofen am Ende des Garvorgangs automatisch abgeschaltet wird.*

- Stellen Sie die vorgewählte Garfunktion und die Temperatur mit Hilfe der entsprechenden Kontrollknöpfe ein.
- Berühren Sie die Taste ☺ **“Mode”**, um das Programmiermenü zu öffnen. Bei erneuter Berührung erscheint die Meldung **“Dur”**.
- Betätigen Sie die Tasten **+ / -** zur Einstellung der **Gardauer**. Die Meldung **“Auto”** blinkt für die gesamte Dauer der Programmierphase. Nach **7 Sekunden** startet das Garprogramm, und das Symbol  leuchtet auf, während die Meldung **“Auto”** aufhört zu blinken. Am Ende der programmierten Garzeit wird ein Akustikalarm von **7 Minuten** ausgegeben, auf dem Display blinkt das Symbol **AUTO**, das Symbol  geht aus, und der Ofen wird **automatisch ausgeschaltet**.
- Berühren Sie eine beliebige Taste zur Unterbrechung des Akustiksignals oder die Taste ☺ **“Mode”** zum Löschen des Programms.

## PROGRAMMIERUNG DER GARDAUER UND DES ENDES DES GARVORGANGS



*Diese Funktion dient der Programmierung des Einschaltens des Ofens zu einer festgelegten Uhrzeit sowie seiner automatischen Abschaltung am Ende der Garzeit.*

- Stellen Sie die vorgewählte Garfunktion und die Temperatur mit Hilfe der entsprechenden Kontrollknöpfe ein.
- Berühren Sie die Taste ☺ **“Mode”**, um das Programmiermenü zu öffnen. Bei erneuter Berührung erscheint die Meldung **“Dur”**.
- Betätigen Sie die Tasten **+ / -** zur Einstellung der **Gardauer**.
- Bei Berührung der Taste ☺ **“Mode”** erscheint die Meldung **“end”**. Betätigen Sie die Tasten **+ / -** zur Einstellung der Uhrzeit für das **Ende des Garvorgangs**. Die Meldung **“Auto”** blinkt für die gesamte Dauer der Programmierphase. Nach **7 Sekunden** verlässt das Programm das Programmiermenü, und die Meldung **“Auto”** hört auf zu blinken. Beim Erreichen der Uhrzeit für den **Beginn des Garvorgangs** erscheint auf dem Display das Symbol , und der Ofen wird **automatisch eingeschaltet**. Am Ende der programmierten Garzeit wird ein Akustikalarm von **7 Minuten** ausgegeben, auf dem Display blinkt das Symbol **AUTO**, das Symbol  geht aus, und der Ofen wird **automatisch ausgeschaltet**.
- Berühren Sie eine beliebige Taste zur Unterbrechung des Akustiksignals oder die Taste ☺ **“Mode”** zum Löschen des Programms.

## AKUSTIKMELDER

Am Ende jeder voreingestellten Funktion wird ein Akustikalarm ausgegeben, der nach **7 Minuten** automatisch abgestellt wird. Berühren Sie die Taste ☺ **“Mode”**, wenn die sofortige Unterbrechung des Akustikalarms gewünscht ist.

Es besteht die Möglichkeit zur Wahl unter 3 verschiedenen Akustiksignalen. Zur Änderung Berühren Sie gleichzeitig die Tasten **+ / -**, Berühren Sie anschließend die Taste ☺ **“Mode”** bis zum Erscheinen der Anzeige **“Tone”** auf dem Display. Wählen Sie den gewünschten Ton durch Berühren der Taste **-**.



## VERWENDUNG UND PROGRAMMIERUNG DER DIGITAL-/ANALOGUHR DER ÖFEN

Die Digitaluhr erlaubt die Programmierung der **automatischen** Einschaltung und Ausschaltung des Ofens.



	TASTE MINUTENZÄHLER
	TASTE ENDE DER GARZEIT
	TASTER FÜR UHRZEITEINSTELLUNG UND RESET
	TASTE ZUR ERNIEDRIGUNG DES WERTES
	TASTE ZUR ERHÖHUNG DES WERTES

### ERSTEINSCHALTUNG UND EINSTELLUNG DER UHRZEIT

Bei Ersteinschaltung sowie nach einem Stromausfall blinkt das Display. Drücken Sie die Taste bis zur Unterbrechung des Blinkens und betätigen Sie die Tasten zur **Einstellung der Uhrzeit** (beim Halten der Finger auf den Tasten wird die Schnelldurchlauffunktion aktiviert).

### MANUELLE BEDIENUNG

*Diese Funktion dient der Verwendung des Ofens ohne irgendeine Programmierung.*



Es besteht stets die Möglichkeit, von einer programmierten Funktion auf die Funktion **“Manuale”** (Hand) überzugehen, indem die Taste gedrückt wird. Wählen Sie die Funktion **“Manuale”**, wenn keine Verwendung von Garprogrammen gewünscht ist.

### PROGRAMMIERUNG DES MINUTENZÄHLERS

*Diese Funktion dient dazu, einen Akustikalarm nach einer festgesetzten Zeit zur Verfügung zu haben, ohne den Betrieb des Ofens zu beeinträchtigen.*



Die Digital-/Analoguhr kann auch als **Minutenzähler** verwendet werden:

- Beim Drücken der Taste leuchtet das Display auf, wie zu sehen in **Abb. 1**.
- Betätigen Sie die Tasten zur Einstellung der gewünschten Zeit, das Display beleuchtet **ein Segment** für jede eingestellte Minute (in **Abb. 2** werden 10 Minuten Garzeit dargestellt).  
Der Minutenzähler startet automatisch, und das Symbol hört auf zu blinken. Nach wenigen Sekunden kehrt das Display zur Uhrfunktion zurück.
- Drücken Sie zur Anzeige der Restzeit. Beim Erreichen der programmierten Zeit wird ein Akustikalarm von **7 Minuten** Dauer ausgegeben, und das Symbol blinkt.
- Drücken Sie die Taste zur Rücksetzung des Programms.



Abb. 1





Abb. 2



## PROGRAMMIERUNG DER GARDAUER

*Diese Funktion erlaubt die Programmierung der Gardauer, sodass der Ofen am Ende des Garvorgangs automatisch abgeschaltet wird.*

- Stellen Sie die vorgewählte Garfunktion und die Temperatur mit Hilfe der entsprechenden Kontrollknöpfe ein.
- Drücken Sie die Taste  um das Programmiermenü zu öffnen, das Display leuchtet auf wie zu sehen in der **Abb. 3**.
- Betätigen Sie die Tasten  $+/-$  zu Einstellung der **Gardauer**. Bei jedem Drücken der Taste  $+$  wird **eine Minute Garzeit** hinzugefügt, und alle **zwölf Minuten** leuchtet ein **Innensegment** auf (**Abb. 4**). Nach **7 Sekunden** startet das Garprogramm, und das Symbol  $\rightarrow$  leuchtet auf. Am Ende der programmierten Garzeit wird ein Akustikalarm von **7 Minuten** ausgegeben, das Symbol  $\rightarrow$  und die Zahlen des Quadranten beginnen zu blinken, und der Ofen wird **automatisch ausgeschaltet**.
- Drücken Sie eine beliebige Taste zur Unterbrechung des Akustiksignals oder die Taste  zum Löschen des Programms.



Abb. 3



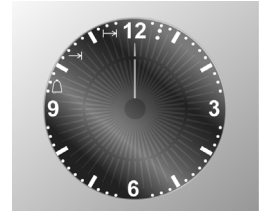

Abb. 4

## PROGRAMMIERUNG DER GARDAUER UND DES ENDES DES GARVORGANGS

*Diese Funktion dient der Programmierung des Einschaltens des Ofens zu einer festgelegten Uhrzeit sowie seiner automatischen Abschaltung am Ende der Garzeit.*

Stellen Sie die vorgewählte Garfunktion und die Temperatur mit Hilfe der entsprechenden Kontrollknöpfe ein.

Definieren Sie zusätzlich zur Einstellung der Garzeitdauer auch die Einschaltuhrzeit des Ofens:

- Drücken Sie die Taste  um das Programmiermenü zu öffnen, das Display leuchtet auf wie zu sehen in der **Abb. 3**, und das Symbol  $\rightarrow$  leuchtet auf.
- Betätigen Sie die Tasten  $+/-$  zu Einstellung der **Gardauer**. Bei jedem Drücken der Taste  $+$  wird **eine Minute Garzeit** hinzugefügt, und alle **zwölf Minuten** leuchtet ein **Innensegment** auf (**Abb. 4**).
- Drücken Sie erneut die Taste  und betätigen Sie die Tasten  $+/-$  zu Definition der **Garende-Uhrzeit** (Garende-Uhrzeit minus Gardauer = Garbeginn-Uhrzeit), das Symbol  $\rightarrow$  leuchtet auf. Nach **7 Sekunden** zeigt das Display die aktuelle Uhrzeit an. Die **Garbeginn-Uhrzeit** und die **Gardauer** werden durch das Aufleuchten der **Innensegmente** angezeigt, die bis zum Garbeginn **fix** bleiben und für die gesamte Gardauer **blinken**. Zur eingestellten Uhrzeit wird der Ofen **automatisch eingeschaltet**. Am Ende der programmierten Garzeit wird ein Akustikalarm von **7 Minuten** ausgegeben, die Symbole  $\rightarrow$   $\rightarrow$  und die Zahlen des Quadranten beginnen zu blinken, und der Ofen wird **automatisch ausgeschaltet**.
- Drücken Sie eine beliebige Taste zur Unterbrechung des Akustiksignals oder die Taste  zum Löschen des Programms.

In **Abb. 5** ist ein Programmierbeispiel wiedergegeben: Die aktuelle Uhrzeit ist 7:06, der Garzeit-Beginn ist für 8 Uhr programmiert, Garzeit-Ende ist um 9 Uhr.

Um 8 Uhr beginnen die **Innensegmente** zwischen 8 und 9 zu blinken, der **Stundenzeiger** bleibt fix.





Abb. 5







### AKUSTIKMELDER



Am Ende jeder voreingestellten Funktion wird ein Akustikalarm ausgegeben, der nach **7 Minuten** automatisch abgestellt wird. Drücken Sie die Taste , wenn die sofortige Unterbrechung des Akustikalarms gewünscht ist.

Es kann aus 7 verschiedenen Akustiksignaltypen gewählt werden. Zu Änderung drücken Sie für **mindestens 7 Sekunden** die Taste . Bei jedem weiteren Drücken der Taste  ändert sich der Ton.

### HELLIGKEIT

Es besteht die Möglichkeit, die Helligkeit der Uhr einzustellen. Drücken Sie gleichzeitig für **mindestens 5 Sekunden** die Tasten  und  und ändern Sie die Helligkeit des Quadranten anschließend mit Hilfe der Tasten  / .

### GRAFIK

Es besteht die Möglichkeit, die Graphik der Uhr zu ändern. Drücken Sie gleichzeitig die Tasten  und  und bringen Sie anschließend mit Hilfe der Taste  die gewünschte Graphik in die Anzeige.





## BEDIENUNG UND PROGRAMMIERUNG DER ANALOGEN ELEKTRONISCHEN UHR DES OFENS (MIT PUSH DREHKNOFF)

Die elektronische Uhr zeigt die Uhrzeit mit **Analogzeigern** an und kontrolliert den Ofenbetrieb mit Hilfe des **Push-Drehknopfes** sowie über **4 LEDs**.

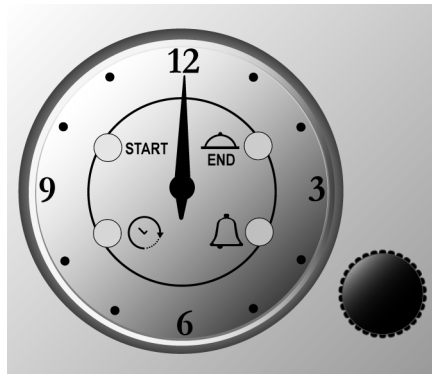

○ START

LED BEGINN DER GARZEIT

○ ↻

LED EINSTELLUNG DER UHR

○ END

LED ENDE DER GARZEIT

○ 🔔

LED AKUSTIKALARM / "MINUTE MINDER"



Mit Hilfe des **Push-Drehknopfes** ist es möglich, die Uhrzeit einzustellen, die Anfangs- und Enduhrzeit für den Garvorgang zu programmieren, den Akustikalarm einzustellen (aus der Minutenzähl-Modalität "Minute Minder") sowie den Garvorgang manuell zu starten/stoppen.

### EINSTELLUNG DER UHR

Gehen Sie wie folgt vor:

- **Drücken Sie** kurz **4-mal den Push-Drehknopf** bis zum **Blinken** der LED ○ ↻.
- **Drehen Sie den Push-Drehknopf** im Uhrzeigersinn oder Gegenuhrzeigersinn, um die Uhrzeit zu erhöhen/zu erniedrigen. Der **Minutenzeiger** bewegt sich in Schritten von **1 Minute** im Uhrzeigersinn oder Gegenuhrzeigersinn.



*Die Uhr verlässt **nach Ablauf von 10 Sekunden** ab der letzten Drehung des **Push-Drehknopfes** automatisch den Uhreinstellungsmodus.*

### GAREN IM MANUELLEN MODUS

*Zur Verwendung der Öfen ohne jegliche Programmierung der elektronischen Uhr.*



Wenn die elektronische Uhr **deaktiviert ist**, dann ist es möglich, die Öfen einfach mit Hilfe der **entsprechenden** Kontrolldrehknöpfe zu verwenden (siehe die jeweiligen Abschnitte auf Seite 145 und 146).

### PROGRAMMIERUNG DER GARVORGANGS-ENDUHRZEIT

*Nach der Programmierung der Garvorgangs-Enduhrzeit **schaltet sich der Ofen sofort ein und schaltet zur programmierten Uhrzeit automatisch ab.***



Gehen Sie wie folgt vor:

- **Drücken Sie** kurz **2-mal den Push-Drehknopf** bis zum **Blinken** der LED ○ END.
- **Drehen Sie den Push-Drehknopf** im Uhrzeigersinn oder Gegenuhrzeigersinn, um die Garzeit zu erhöhen/zu erniedrigen. Der **Minutenzeiger** bewegt sich in Schritten von **1 Minute** im Uhrzeigersinn oder Gegenuhrzeigersinn. Das **Blinken** der LED ○ END dauert **10 Sekunden** ab der letzten Drehung des **Push-Drehknopfes**.



Bestätigen Sie das Programm durch **Drücken des Push-Drehknopfes** (Mindestprogrammierzeit: **1 Minute Garen**).

- Es wird **automatisch** ein Akustikalarm **aktiviert**.  
Der Ofen schaltet sich sofort ein und schaltet **automatisch ab**, sobald die eingestellte **Garvorgangs-Enduhrzeit gleich** der aktuellen Uhrzeit ist.



Zur Anzeige des eingestellten Programms **drücken Sie den Push-Drehknopf kurz und lassen ihn wieder los** (**Zeiger und LED** zeigen das eingestellte Programm an).

- Am Ende des Garvorgangs **blinkt** die LED , und der Alarm gibt ein Akustiksignal für **1 Minute** aus (zum Abstellen **drücken Sie den Push-Drehknopf**).





Zum **Abbrechen** des Programms vor dem Ende des Garvorgangs **drücken Sie den Push-Drehknopf für 3 Sekunden**. Das Programm wird abgebrochen, und die elektronische Uhr kehrt in den manuellen Modus zurück.

#### PROGRAMMIERUNG DER GARVORGANGS-ANFANGS- UND -END UHRZEIT





**Die Programmierung der Anfangs- und Enduhrzeit für den Garvorgang erlaubt den Beginn und das Ende automatisch je nach Programmierung.**

Gehen Sie wie folgt vor, um die **Garvorgangs-Anfangsuhrzeit** zu programmieren:

- **Drücken Sie kurz 1-mal den Push-Drehknopf** bis zum **Blinken** der LED .
- **Drehen Sie den Push-Drehknopf** im Uhrzeigersinn oder Gegenuhrzeigersinn, um die Garvorgangs-Anfangsuhrzeit zu erhöhen/zu erniedrigen. Der **Minutenzeiger** bewegt sich in Schritten von **1 Minute** im Uhrzeigersinn oder Gegenuhrzeigersinn. Das **Blinken** der LED  dauert **10 Sekunden** ab der letzten Drehung des **Push-Drehknopfes**.



**Wenn der Push-Drehknopf nicht innerhalb von 10 Sekunden gedreht oder gedrückt wird, kehren die Zeiger automatisch zur Anzeige der aktuellen Uhrzeit zurück, und das Programm wird abgebrochen.**

- **Beim Drücken des Push-Drehknopfes** wird die **Garvorgangs-Anfangsuhrzeit** gespeichert (LED  leuchtet **dauerhaft**), falls mindestens **1 Minute Verzögerung** programmiert wurde, und es geht weiter mit der Programmierung der **Garvorgangs-Enduhrzeit\*** (die LED  beginnt aus dem abgeschalteten Zustand zu **blinken**).

Der Ofen schaltet sich **automatisch** ein, sobald die eingestellte **Garvorgangs-Anfangsuhrzeit gleich** der aktuellen Uhrzeit ist.



\*Für die **Programmierung der Garvorgangs-Enduhrzeit** befolgen Sie das Verfahren laut Beschreibung im vorstehenden Abschnitt auf Seite 153.



## ALARM-PROGRAMMIERUNG

*Die Programmierung des Akustikalarms erlaubt den Erhalt einer akustischen Meldung am Ende des Garprogramms oder nach Ablauf einer eingestellten Zeit ohne Aktivierung irgendeines Garvorgangs (aus der Minutenzähl-Modalität "Minute Minder").*

Beim Start eines Programms mit **aktivierter Garvorgangs-Anfangs- und -end Uhrzeit**:

- Der Akustikalarm wird **automatisch aktiviert** (LED  leuchtet). **Zum Abstellen drücken Sie den Push-Drehknopf** am Ende der Programmierung der **Garvorgangs-Enduhrzeit**.

Zur Einstellung eines Alarms **ohne Aktivierung irgendeines Garvorgangs** (aus der Minutenzähl-Modalität "Minute Minder") gehen Sie wie folgt vor:

- **Drücken Sie kurz 3-mal den Push-Drehknopf** bis zum **Blinken** der LED .
- **Drehen Sie den Push-Drehknopf** im Uhrzeigersinn oder Gegenuhrzeigersinn und befolgen Sie dasselbe Verfahren wie das unter "**Programmierung der Garvorgangs-Enduhrzeit**" beschriebene Verfahren auf Seite 153.



*Die Minutenzähl-Modalität "Minute Minder" kann nur dann verwendet werden, wenn kein Garprogramm aktiviert wurde.*



## 6. Bedienung der Kochfläche



Stellen Sie sicher, dass die Flammenverteilerkränze, die Brennerdeckel und die Roste korrekt montiert sind.



Während des Normalbetriebs heizt sich das Gerät beträchtlich auf: Es sind daher entsprechende Vorsichtsmaßnahmen zu ergreifen. **Kinder sind fernzuhalten.** Überwachen Sie die Kochfläche für die gesamte Betriebszeit.

### 6.1 Anzünden der Brenner



Alle Bedienungsknöpfe der Kochflächen-Brenner sind mit folgenden Symbolen versehen:

■ Hahn geschlossen

⤴ Maximale Flamme

⤵ Minimale Flamme

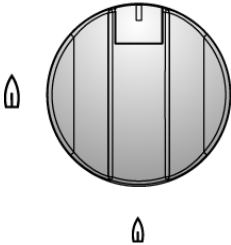

Die Mindestflammenposition befindet sich am Ende der Gegenuhrzeiger-Drehung des Bedienungsknopfes. Sämtliche Zwischenpositionen sind zwischen der maximalen und der minimalen Flamme zu wählen, **niemals zwischen der maximalen und der Schließposition.**



Verwendung des Brenners mit Doppelkranz-Flammenverteiler: Wenn während der Verwendung zwischen dem mittleren und dem äußeren Kranz des Brenners eine Veränderung in der Konsistenz der Flamme und der charakteristische Windstoß festgestellt werden, ist dies auf die von diesem Brennertyp geforderte Dauerleistung zurückzuführen und als normaler Betriebszustand zu betrachten.

#### 6.1.1 Elektrozündung (One Touch)

Die Kochflächen-Brenner sind mit dem "One-Touch"-Zündsystem ausgestattet. Zum Anzünden eines der Brenner drücken Sie den Bedienungsknopf in Übereinstimmung mit dem gewählten Brenner und drehen diesen im Gegenuhrzeigersinn bis zur Mindestposition ⤵. Beim Gedrückthalten des Bedienungsknopfes wird das automatische Zündsystem des Brenners aktiviert. Nach dem Zünden des Brenners halten Sie den Bedienungsknopf für zirka **10 Sekunden** gedrückt, so dass die Öffnung des Sicherheitsventils ermöglicht wird. Beim Fehlen des elektrischen Stroms kann der Brenner auch mit einem Streichholz gezündet werden (siehe Abschnitt "6.1.2 Manuelles Zünden").



Sollte der Brenner unbeabsichtigt ausgehen, spricht das Sicherheits-Thermoelement an und sperrt den Gasaustritt, auch bei geöffnetem Hahn.



Die Vorrichtung darf nicht für mehr als **15 Sekunden** betätigt werden. Wenn der Brenner nach Ablauf dieser Zeit noch nicht an ist, stellen Sie die Betätigung der Vorrichtung ein, lüften den Raum und **warten 1 Minute** bis zur Durchführung eines neuen Einschaltversuchs. Bei unbeabsichtigtem Löschen der Flamme des Brenners drehen Sie den Bedienungsknopf zu und versuchen Sie keine Wiedereinschaltung des Brenners für mindestens **1 Minute**.

#### 6.1.2 Manuelles Zünden

Zum Zünden eines der Brenner nähern Sie ein angezündetes Streichholz dem Brenner, drücken den Bedienungsknopf in Übereinstimmung mit dem vorgewählten Brenner und drehen den Knopf im Gegenuhrzeigersinn bis zur Mindestposition ⤵. Lassen Sie den Bedienungsknopf los.

### 6.2 Ausschalten der Brenner

Am Ende der Kochzeit stellen Sie den Bedienungsknopf auf die Position ■ zurück.



## 7. Benutzung des Induktionsherds

Der Herd ist mit einem Strahlungsgenerator für jedes Kochfeld ausgestattet. Jeder Generator unter der Kochfläche aus Glaskeramik erzeugt ein elektromagnetisches Feld, das einen Wärmestrom am Boden des Topfes induziert.

Beim Induktionskochverfahren wird die Wärme nicht durch eine Wärmequelle übertragen, sondern durch die Induktionsströme direkt im Innern des Behälters erzeugt.



*Vorteile des Induktionsherds:*

- *Energieersparnis im Vergleich zu herkömmlichen Elektro- und Gasherden dank der direkten Energieübertragung auf den Topf.*
- *Höhere Sicherheit dank der Energieübertragung nur auf den auf das Kochfeld gesetzten Behälter.*
- *Hoher Wirkungsgrad bei der Energieübertragung vom Induktionskochfeld zum Topfboden.*
- *Hohe Erhitzungsgeschwindigkeit.*
- *Geringe Gefahr von Verbrennungen, da die Kochfläche nur am Topfboden erhitzt wird.*
- *Lebensmittelreste können nicht auf dem Kochfeld einbrennen.*

### 7.1 Allgemeine Hinweise

Entfernen Sie alle Haftetiketten und eventuellen Leimreste von der Glasoberfläche der Platte.

Stellen Sie vor dem Anschluss des Gerätes an die elektrische Stromversorgung sicher, dieses **mindestens 2 Stunden bei Raumtemperatur** zu lassen.



Träger von Herzschrittmachern oder sonstigen ähnlichen Vorrichtungen haben sicherzustellen, dass der Betrieb ihrer Geräte nicht durch das Induktionsfeld, dessen Frequenzband **zwischen 20 und 50 kHz** liegt, beeinträchtigt wird.

Vermeiden Sie das Tragen metallischer Gegenstände und von Schmuckstücken in direktem Kontakt mit dem Körper. Diese können beim Eintreten in das Strahlungsfeld der Induktionsplatte überhitzen und Verbrennungsgefahr herbeiführen. Bei nicht magnetisierbaren Metallen (z.B. Gold oder Silber) besteht diese Gefahr nicht.

Die mit Magnetband ausgestatteten Objekte (Kreditkarten, Ausweise, Datenträger usw.) dürfen sich nicht in der Nähe des Gerätes befinden, wenn dieses eingeschaltet ist.

Erhitzen Sie keine Dosen oder sonstigen geschlossenen Behälter. Während des Kochens können Überdrücke im Innern der Behälter entstehen und Explosionsgefahr herbeiführen.

Legen Sie keine metallischen Gegenstände wie Töpfe oder Besteck auf die Oberfläche des Induktionsherds, da diese überhitzen und Verbrennungsgefahr herbeiführen können.

Zur Vermeidung von Überhitzungen und Verbrennungen darf das Gerät in keinem Fall mit Lappen oder Schutztüchern bedeckt werden.

Verwenden Sie die Glasoberfläche der Platte nicht als Ablage- oder Arbeitsbereich.

Stellen Sie sicher, dass die Verkabelungen anderer fester oder beweglicher Geräte keinen Kontakt mit der Glasoberfläche des Geräts hat.



Eventuelle Schäden am Gerät aufgrund der Verwendung nicht für Induktionsherde geeigneter Töpfe oder zwischen Topf und Strahlelement gesetzten, abnehmbaren Zubehörs **führen zum Verfall der Garantie. Der Hersteller kann für keinerlei Schaden an der Kochplatte aufgrund einer nicht korrekten Verwendung haftbar gemacht werden.**



### 7.2 Automatische Verteilung der Strahlungsleistung

Die maximale anwendbare Leistung wird zwischen den aktiven Strahlelementen verteilt. **Die zuletzt eingestellte Leistungsstufe** hat Priorität über die vorhergehenden Einstellungen der anderen Strahlelemente.

Die automatische Verteilung erfolgt zwischen den drei Strahlelementen auf der linken Seite (A) und den zwei Strahlelementen auf der rechten Seite (B).

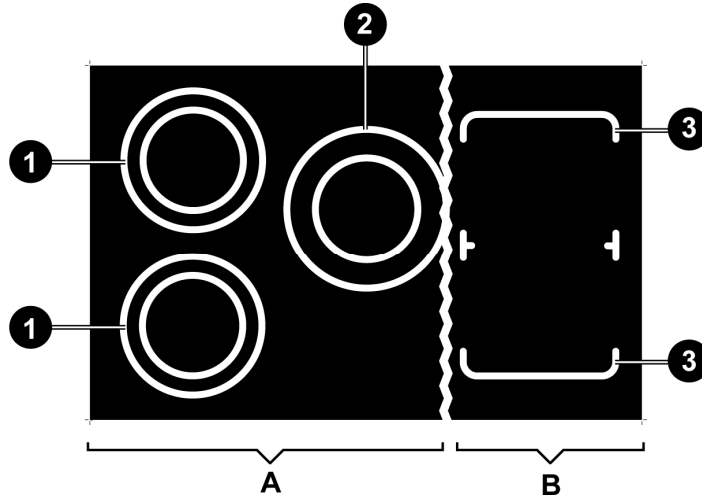

	A		B
STRAHLELEMENT	1	2	3
	Ø 200	Ø 230	□ 220
LEISTUNG (W)	1850	2300	2100
LEISTUNG MIT "BOOSTER"-FUNKTION (W) (Bez. Abschnitt "7.6.3")	3000	3700	3700
MAXIMAL LIEFERBARE GESAMTLEISTUNG (W)	3700		3700

GEWÄHLTE LEISTUNGSSTUFE	1	2	3	4	5	6	7	8	9
% ABGEGEBENE LEISTUNG	3	6.5	11	15.5	19	31.5	45	64.5	100

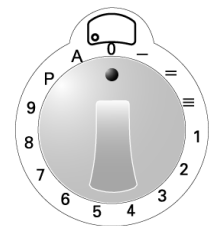

**Bei Verwendung mehrerer Leistungselemente gleichzeitig** könnte es vorkommen, dass das letzte aktivierte Element den eingestellten Wert zum Nachteil der anderen zuvor eingestellten Elemente beibehält, bei denen es effektiv zu einer **Leistungsreduzierung** kommen könnte. Bei Aktivierung des letzten Strahlelements beginnen die Werte auf den Displays der zuvor eingestellten anderen Elemente entsprechend zu **blinken** und zeigen **automatisch** den abgegebenen neuen **niedrigeren** Leistungswert an oder den Wert **0**.

Sollte der Heizwert eines beliebigen Strahlelements **manuell reduziert** werden, wird die Leistungsdifferenz auf die übrigen Elementen verteilen.



Der Garvorgang läuft mit den automatisch eingestellten neuen Leistungswerten weiter, was je nach dem Typ der Lebensmittel zu berücksichtigen ist.



## 7.3 Tabelle zur Benutzung den Energiereglerknopf

In der nachstehenden Tabelle werden die Leistungswerte, die eingestellt werden können, jeweils mit dem Gericht, das zubereitet werden kann, angegeben. Die Werte können je nach der Menge der Lebensmittel und dem persönlichen Geschmack variieren.



Drehen Sie den Knopf zur Einstellung des gewünschten Leistungswert. Beim Drehen des Knopfes erscheint am zugehörigen Display das effektive gewünschte Leistungsniveau, während das mit dem Knopf gewählte nur ein Richtwert ist.

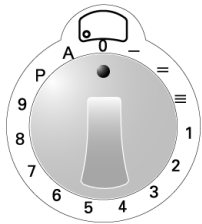

1 – 2	Erhitzen von Lebensmitteln, Beibehaltung des Kochens kleiner Wassermengen, Aufschlagen von Eigelb oder Butter.
3 – 5	Garen fester und flüssiger Lebensmittel, Kochenlassen von Wasser, Auftauen von Tiefgefrorenem, Omelettes mit 2-3 Eiern, Gerichte mit Obst und Gemüse, sonstige Gerichte.
6– 8	Garen von Fleisch, Fisch und Gemüse in Sauce, Gerichte mit mehr oder weniger Wasser, Zubereitung von Marmeladen usw.
9	Fleischbraten oder Fisch, Steaks, Leber, Anbraten von Fleisch oder Fisch, Eier usw.
P	Frittieren von Kartoffeln im Ölbad, schnelles Aufkochen von Wasser.

## 7.4 Erstes Einschalten des Induktionsherds



Reinigen Sie das Gerät mit einem feuchten Lappen und trocknen sorgfältig.

Verwenden Sie keine Reinigungsmittel, die anomale Verfärbungen des Glases verursachen könnten.

Zum Zeitpunkt der ersten Einschaltung **leuchten** die Displays aller Strahlelemente **gleichzeitig** und zeigen das Symbol **8** wie in der Abbildung dargestellt an. Die Displays gehen sofort aus, ohne irgendeine akustische Meldung auszugeben.

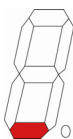
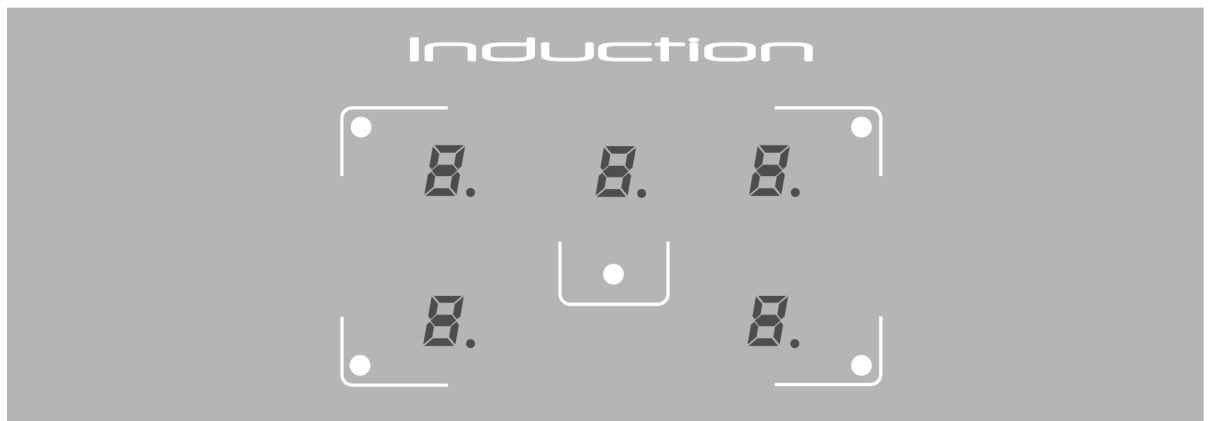

Wenn sich zum Zeitpunkt der ersten Einschaltung ein oder mehrere Drehknöpfe **nicht** in der Position "0" befinden sollten, leuchten die zugehörigen Displays regulär auf, aber das Strahlelement **setzt sich nicht in Betrieb**.

Beim Drehen des Knopfes erscheint auf dem zugehörigen Display das in der nebenstehenden Abbildung gezeigte Symbol, das den **Betriebsausfall** des Strahlelements meldet. Das Element kann erst in Betrieb gehen, nachdem der Drehknopf wieder in die Position "0" gestellt und ein neuer gewünschter Leistungswert eingestellt wurde.

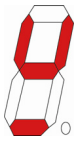

### 7.5 Erkennen des Topfes

Ein elektronischer Sensor erfasst das **Vorhandensein** oder das **Fehlen** des Topfes auf dem Strahlelement. Wenn der Topf **ungeeignet** zum Kochen durch magnetische Induktion ist (siehe Abschnitt "7.5.1") oder wenn der Topf **zu klein** ist (siehe Tabelle "MINDESTDURCHMESSER" auf Seite 160), erscheint das in der nebenstehenden Abbildung gezeigte Symbol.

Wenn während des Garvorgangs der Topf vom Strahlelement **entfernt** wird, **ohne** dass der zugehörige Drehknopf in die Position "0" gestellt wurde, dann wird der zuvor eingestellte und auf dem zugehörigen Display angezeigte Wert automatisch durch das Symbol **ersetzt**.

Wenn der Topf korrekt auf das Strahlelement **zurückgestellt** wird, geht das Symbol aus, und der Garvorgang wird normal wieder aufgenommen. Andernfalls geht das Symbol **nach 10 Minuten** gleichfalls aus. Zur erneuten Verwendung des Strahlelements ist jedoch der zugehörige Drehknopf in die Position "0" zu stellen und ein neuer gewünschter Leistungswert einzustellen.

Sollte ein Drehknopf in eine beliebige Position gedreht werden, erscheint **vor** dem Stellen des Topfes auf das Strahlelement der eingestellte Leistungswert, der jedoch sofort **ersetzt** wird durch das Symbol (das Strahlelement bleibt für **10 Minuten** in Wartestellung). Wenn zwischenzeitlich ein Topf korrekt auf das Strahlelement gesetzt wird, beginnt der Garvorgang. Andernfalls wird das Strahlelement nicht aktiviert, und das Symbol geht aus. Zur erneuten Verwendung des Strahlelements ist der zugehörige Drehknopf in die Position "0" zu stellen und ein neuer gewünschter Leistungswert einzustellen.

**Topferkennungsgrenzen:** der Durchmesser des Topfbodens wird durch einen Kreisumfang oder eine Begrenzungslinie auf dem Kochfeld markiert.

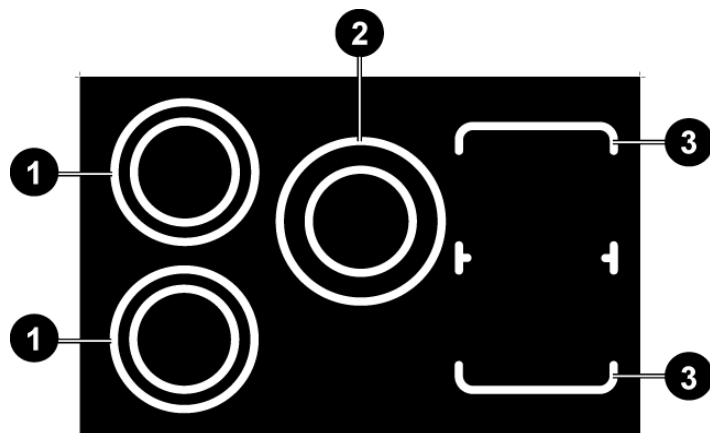

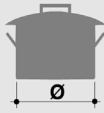
	1	2	3
	Ø 200	Ø 230	□ 220
 <b>MINDEST-DURCHMESSER (mm)</b>	145	180	145





## 7.5.1 Für Induktionsherde geeignete Töpfe

Die Hersteller liefern grundsätzliche Angaben zur Eignung der Kochbehältnisse für Induktionsherde. Das nebenstehende Piktogramm gibt ein Beispiel zur Eignung für Induktionsherde. Normalerweise befindet es sich am Boden des Behältnisses.

Verwenden Sie nur Behältnisse mit passenden, vollkommen ebenen und glatten Böden für Induktionsherde.

Die für Induktionsherde verwendeten Behälter müssen aus Eisenlegierungen oder Ferritstählen beschaffen sein, magnetische Eigenschaften aufweisen und einen ausreichend starken Boden haben.

Zur Überprüfung, ob der Topf geeignet ist, reicht es aus, einen Magneten dem Boden anzunähern: Wenn der Magnet angezogen wird, ist der Topf für Induktionsherde geeignet. Wenn kein Magnet zur Verfügung steht, kann eine kleine Menge Wasser in den Behälter gegeben, dieser auf ein Kochfeld gestellt und letzteres eingeschaltet werden.

Einige Behältnisse können Geräusche verursachen, wenn sie auf ein Induktionskochfeld gestellt werden. Dies bedeutet nicht, dass der Induktionsherd defekt ist oder nicht einwandfrei funktioniert.

GEEIGNETE BEHÄLTER	UNGEEIGNETE BEHÄLTER
<ul style="list-style-type: none"> <li>Behälter aus lackierten Ferritstählen mit starkem Boden.</li> <li>Behälter aus Gusseisen mit lackiertem Boden.</li> <li>Behälter aus mehrschichtigem Inox-Stahl oder rostfreiem Ferritstahl und Aluminium mit Spezialboden für Induktionsherde.</li> </ul>	<ul style="list-style-type: none"> <li>Behälter aus Kupfer, Inox-Stahl, Aluminium, Thermoglas, Holz, Keramik und Terrakotta.</li> </ul>

## 7.6 Einschalten eines Strahlelements



**Stellen Sie vor der Aktivierung eines Strahlungselements einen passenden Topf auf das entsprechende Kochfeld.**

Beim Drehen eines beliebigen Drehknopfs im **Uhrzeigersinn** wird ein **akustisches Signal** ausgegeben, und alle Displays schalten sich ein. Das dem betätigten Drehknopf entsprechende Display zeigt den gewählten Leistungswert an. Auf allen anderen Displays erscheint hingegen der Wert **0**.

Beim Drehen eines zweiten Knopfes wird keinerlei akustisches Signal ausgegeben, und auf dem Display erscheint der für diesen Drehknopf eingestellte Leistungswert.

### 7.6.1 Änderung der Leistungsstufen

Jeder Drehknopf weist eine Inkrement-Gradskala im **Uhrzeigersinn** von Stufe "0" bis Stufe "9". Die Heizleistung der Strahlelemente wird **erhöht** durch Drehen eines beliebigen Drehknopfes im **Uhrzeigersinn** ausgehend von der Position "0" beziehungsweise **erniedrigt** durch Drehen des Drehknopfes im **Gegenuhrzeigersinn** in Bezug auf die erreichte Position.

Die "Default"-Position des Drehknopfes entspricht der Stufe "0" (Wert **0** auf dem zugehörigen Display).

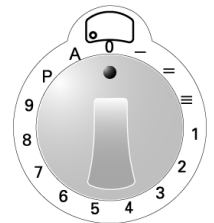

**Drehen Sie den Knopf zur Einstellung des gewünschten Leistungswert (siehe Tabelle im Abschnitt "7.3"). Beim Drehen des Knopfes erscheint am zugehörigen Display das effektive gewünschte Leistungsniveau, während das mit dem Knopf gewählte nur ein Richtwert ist.**

Beim Drehen des Knopfes **im Uhrzeigersinn über die Leistungsstufe "9" hinaus** erfolgt eine mechanische Auslösung zusammen mit einem Akustiksignal, welche die auf dem Display mit dem Symbol **P** bezeichnete Funktion "Booster" freigibt. Positionieren Sie **anschließend** den Drehknopf auf die Stufe "9" (siehe Abschnitt "7.6.3").



### 7.6.2 Schnellheizfunktion

Diese Funktion erlaubt das schnellere Erreichen der gewünschten Leistungsstufe, bleibt aber nur für eine sehr begrenzte Zeitdauer aktiv.

Ausgehend von der Position "0" drehen Sie den Knopf **im Gegenuhrzeigersinn bis zum Erhalt einer mechanischen Auslösung** und halten ihn für **2 Sekunden** in dieser Position. Das Display leuchtet auf und zeigt das Symbol an der Seite. Ab diesem Zeitpunkt stehen **10 Sekunden** zur Verfügung, um den Knopf auf die gewünschte Leistungsstufe zu drehen. Das Display beginnt zu blinken und zeigt dabei **abwechselnd** das Symbol **A** und die mit dem Drehknopf eingestellte Leistungsstufe.



Die nachstehende Tabelle zeigt die Schnellheizzeiten mit Bezug auf die gewählten Leistungsstufen.

GEWÄHLTE LEISTUNGSSTUFE	1	2	3	4	5	6	7	8	9
DAUER IN SEKUNDEN	48	144	230	312	408	120	168	216	-



### 7.6.3 Funktion "Booster"

Drehen Sie den Knopf **im Uhrzeigersinn über die Leistungsstufe "9" hinaus bis zum Erhalt einer mechanischen Auslösung** zusammen mit einem **Akustiksignal** (am Display erscheint das nebenstehende Symbol). Positionieren Sie **anschließend** den Drehknopf auf die Stufe "9".

Der Drehknopf **muss wieder korrekt auf die Stufe "9" positioniert werden.**

Andernfalls wird das am Display angezeigte Symbol **A** durch den **Fehlercode** **A** ersetzt, der die Deaktivierung des Strahlelements meldet. Zur Rücksetzung des Strahlelements folgen Sie den Anweisungen im Abschnitt "7.6.9".

Die maximale Heizdauer mit der Funktion "Booster" beträgt **10 Minuten**.

Am Ende der maximalen Heizdauer **blinkt** das Symbol **A** für einige Sekunden, und die Leistung wird automatisch neu eingestellt mit Anzeige des Wertes **9** auf dem Display.

Bei aktivierter Funktion "Booster" ist die Wiederholung **mehrerer aufeinanderfolgender Zyklen** möglich.

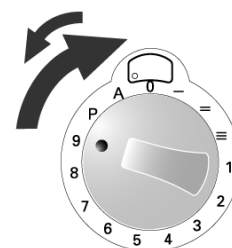



## 7.6.4 Funktion Warmhalten der Lebensmittel

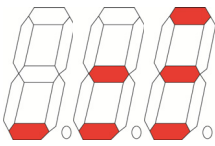

Diese Funktion erlaubt das Erwärmen eines für Induktionsherde (siehe Abschnitt "7.5.1") geeigneten Behälters auf **45°C**, sodass m Innern des Behälters eine **konstante Temperatur** (\*) erhalten wird. Nützlich zum Erwärmen und Warmhalten zuvor gegarter Lebensmittel im Kochbehälter. Auf diese Weise wird der Energieverbrauch optimiert. Die maximale konstante Wärmeabgabezeit beträgt **120 Minuten**.

Drehen Sie den Knopf im **Uhrzeigersinn** zwischen der **Position "0"** und der **Leistungsstufe "1"**.

Auf dem entsprechenden Display erscheint in **drei Phasen** das nebenstehende Symbol (die Heizleistung wird automatisch reguliert).

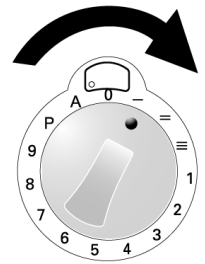

PHASE	1	2	3
(*) KONSTANTE TEMPERATUR	42°C	70°C	94°C

## 7.6.5 Funktion "Bridge"

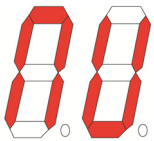

Diese Funktion erlaubt die "Verbindung" **zweier Strahlungselemente auf der rechten Seite** (hinten und vorne) als **einziges Kochfeld**, das nur vom **zweiten Drehknopf rechts** kontrolliert wird.

Bei aktivierter "Bridge"-Funktion kann die Funktion "Booster" nicht kombiniert werden.

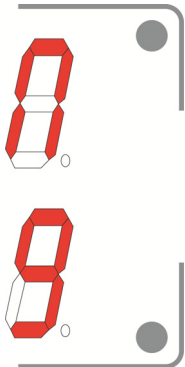

Drehen Sie **gleichzeitig die letzten beiden Drehknöpfe rechte im Uhrzeigersinn** (über die Leistungsstufe "9" hinaus bis zum Erhalt einer **mechanischen Auslösung** zusammen mit einem **Akustiksignal**) bis zur **Position "P"** und halten sie in dieser Position für mindestens **2 Sekunden** (auf den entsprechenden Displays erscheinen die Symbole daneben zur Anzeige der aktivierten Funktion). Drehen Sie den **zweiten rechten Drehknopf** auf die gewünschte Leistungsstufe.

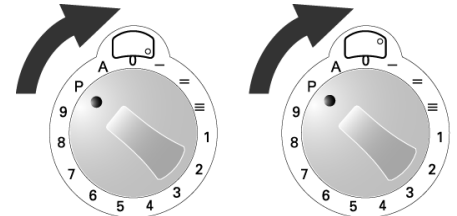

Sollte während des Garens ein Topf von den Strahlungselementen entfernt und **innerhalb von 10 Minuten** nicht wieder positioniert werden, wird die Funktion **automatisch deaktiviert**.

Zur manuellen **Deaktivierung** der Funktion stellen Sie die Drehknöpfe in die Position **"0"** zurück.

## 7.6.6 Resthitze



Nach Abschluss eines Garvorgangs und Positionierung des Drehknopfes auf den Leistungswert **"0"** zeigt das Display des Strahlelements das nebenstehende Symbol **abwechselnd** mit dem Wert **0**, um darauf hinzuweisen, dass das Strahlelement gerade verwendet wurde und noch ziemlich heiß ist.

Das Symbol **H** **blinkt für einige Sekunden**, wird danach **fix** und bleibt einige Sekunden lang eingeschaltet, bis die Glastemperatur unter das Sicherheitslevel gesunken ist.



### 7.6.7 Belüftung

Der Kühlventilator wird **automatisch** aktiviert und startet bei **niedriger Geschwindigkeit**, sobald die Werte der elektronischen Vorrichtungen eine bestimmte Schwelle überschreiten. Bei Intensivnutzung des Induktionsherdes funktioniert der Ventilator bei **hoher Geschwindigkeit**. Der Ventilator arbeitet wieder langsamer und schaltet **automatisch** ab, sobald die elektronischen Vorrichtungen automatisch abgekühlt sind.

### 7.6.8 Überhitzung

Der Induktionsherd verfügt über eine **Sicherheitsvorrichtung** gegen die Überhitzung der internen Elektronik. Diese Vorrichtung erfordert keine Beachtung durch den Benutzer und erlaubt die weitere problemlose Verwendung des Herdes.

### 7.6.9 Deaktivierung eines einzelnen Strahlelements



Beim Drehen eines beliebigen Knopfes **im Gegenuhrzeigersinn** und Halten desselben in dieser Position **für mehr als 30 Sekunden** erscheint auf dem zugehörigen Display das nebenstehende Symbol, um die Deaktivierung des zugehörigen Strahlelements anzuzeigen.



**Sollte ein Drehknopf nicht korrekt positioniert werden**, erscheint am entsprechenden Display der Fehlercode , der die Deaktivierung des Strahlelements meldet. **Es ist nicht notwendig, den Kundendienst zu rufen.** Zur Rücksetzung des Strahlelements ist der Drehknopf in die Position "0" zu stellen und ein neuer gewünschter Leistungswert einzustellen.



Die Verwendung dieser Funktion empfiehlt sich, um das einzelne Strahlelement **bei Betriebsstörungen** desselben auszuschließen.

**Nach der Reparatur des Strahlelements** durch den autorisierten Kundendienst ist es möglich, dieses wieder zu aktivieren, indem erneut der Knopf **im Gegenuhrzeigersinn** gedreht und diese Position **für mehr als 30 Sekunden** beibehalten wird.

## 7.7 Automatische Abschaltung

Von der letzten gewählten Leistungsänderung wird ein **automatischer Zähler** aktiviert, der die maximale Heizdauer bestimmt. Diese Dauer ändert sich je nach der gewählten Leistungsstufe.

**Sollte ein Strahlelement unbeabsichtigt eingeschaltet bleiben** (mit Vorhandensein eines korrekt positionierten Topfes) **schaltet dieses automatisch ab**, sobald die **maximale Heizdauer** mit Bezug auf die gewählte Leistung erreicht wird.

GEWÄHLTE LEISTUNGSSTUFE	1	2	3	4	5	6	7	8	9	P
HÖCHSTZEIT IN MINUTEN	360	360	300	300	240	90	90	90	90	10

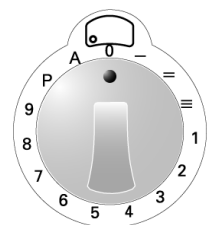

## 7.8 Manuelle Abschaltung

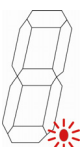

Drehen Sie den Knopf in die Position "0". Auf allen Displays erscheint ein **blinkender Punkt** wie in der nebenstehenden Abbildung gezeigt. Nach **15 Sekunden** schalten alle Displays ab und geben ein **Akustiksignal** aus. Das Gerät schaltet auf "Standby".

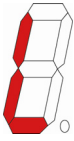

## 7.9 Kindersicherung

Es ist möglich, die Strahlelemente zu **deaktivieren**. Drehen Sie **gleichzeitig die ersten beiden Knöpfe links im Gegenuhrzeigersinn** und halten diese für **mindestens 2 Sekunden** in dieser Position, bis auf allen Displays das Symbol  erscheint.

Nach **einigen Minuten** gehen die Symbole  aus. Durch Drehen eines beliebigen Knopfes werden die obengenannten Sperrsymbole jedoch erneut auf allen Displays vorgegeben, und die Strahlelemente **werden nicht aktiviert**.

Die Deaktivierung ist zeitlich unbegrenzt. Eine längere Unterbrechung der elektrischen Stromversorgung kann die vorgenommene Deaktivierung **annullieren**.

Zur **Wiederaktivierung** der Strahlelemente drehen Sie **erneut gleichzeitig die ersten beiden Knöpfe links im Gegenuhrzeigersinn**.

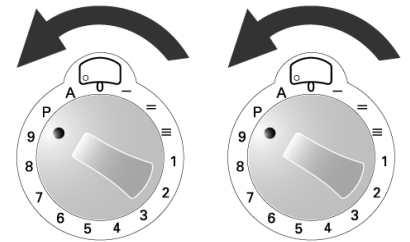

## 7.10 Bei Defekten und Störungen



**Bei Feststellung einer Betriebsstörung** schalten Sie das Gerät ab und trennen es vom elektrischen Stromnetz.

**Versuchen Sie bis zur Reparatur durch den autorisierten technischen Kundendienst nicht, das defekte Strahlelement wiederzuverwenden.**

**Jegliche Reparatur ist ausschließlich durch Fachpersonal auszuführen. Öffnen Sie das Gerät aus keinem Grund.**



**Wenn die Glasoberfläche Sprünge/Risse aufweist**, schalten Sie das Gerät unverzüglich ab, um die Gefahr elektrischer Stromschläge auszuschließen, und rufen Sie den technischen Kundendienst an.

**Bei Störung** eines Strahlelements sind alle verbleibenden Strahlelemente normal verwendbar.

Zum Löschen des **Fehlercodes** vom Display stellen Sie alle Drehknöpfe in die Position "0" und stellen Sie neue Leistungswerte ein.

Das nachstehende Verzeichnis (Seite 166) umfasst die häufigsten **Störungen**, deren Ursachen sich vom Benutzer oder den technischen Kundendienst beheben lassen.



STÖRUNG	URSACHE	BEHELFF
<b>Die Kochplatte oder die Kochfelder schaltet/n sich nicht ein.</b>	Das Gerät ist nicht korrekt an das Stromnetz angeschlossen. Die Kochplatten-Sperrfunktion wurde aktiviert.	Stellen Sie den korrekten Anschluss an das Stromnetz her. Nehmen Sie die Deaktivierung der Sperre unter Befolgen der entsprechenden Anweisungen im Abschnitt 7.9 vor.
 <b>Auf dem Display erscheint das nebenstehende Symbol.</b>	Es befindet sich kein Behältnis auf dem Kochfeld. Das Behältnis ist nicht zum Kochen mit magnetischer Induktion geeignet. Der Durchmesser des Behältnisbodens ist zu klein für das Kochfeld.	Stellen Sie einen geeigneten Behälter korrekt auf. Befolgen Sie dazu die entsprechenden Anweisungen im Abschnitt 7.5 Ersetzen Sie das Behältnis durch ein geeignetes wie angegeben im Abschnitt 7.5 Ersetzen Sie das Behältnis durch ein geeignetes wie angegeben im Abschnitt 7.5
 <b>Auf dem Display erscheint das nebenstehende Symbol.</b>	Der Drehknopf ist nicht korrekt positioniert.	<b>Es ist nicht notwendig, den Kundendienst zu rufen.</b> Zur Rücksetzung des Strahlelements ist der Drehknopf in die Position "0" zu stellen und ein neuer gewünschter Leistungswert einzustellen.
 <b>Auf dem Display erscheint der nebenstehende <u>Code</u>, gebildet <u>abwechselnd aus Ziffern oder Buchstaben</u>.</b>		Kontaktieren Sie den <b>Kundendienst</b> und teilen diesem den am Display angezeigten <b>Code</b> mit.
<b>Die Kochplatte oder das Kochfeld geht aus.</b>	Die Sicherheitsvorrichtung wurde ausgelöst. Die Vorrichtung wird ausgelöst, wenn vergessen wird, ein Kochfeld auszuschalten. Ein leeres Kochbehältnis wurde überhitzt.	Stellen Sie den zum Kochfeld gehörenden Knopf in die Position "0" zurück. Entfernen Sie das leere Behältnis vom Kochfeld.
<b>Nach dem Abschalten der Kochplatte bleibt der Kühlventilator in Betrieb.</b>	Es handelt sich nicht um einen Defekt.	Der Ventilator läuft weiter, bis die Kochplatte abgekühlt ist. Der Ventilator <b>automatisch</b> ab.



## 8. Benutzung der Öfen

### 8.1 Allgemeine Hinweise



Wenn Ofen oder Grill in Betrieb sind, können Außenwände und Tür des Ofens sehr heiß werden: **Kinder sind unbedingt fern vom Gerät zu halten. Erlauben Sie Kinder nicht, sich auf die Ofentür zu setzen oder mit dieser zu spielen. Verwenden Sie die Tür nicht als Hocker. Lassen Sie niemals Behälter oder Folie aus Aluminium am Boden des Ofens. Der Lack könnte ernsthaft beschädigt werden.**

Garen Sie die Lebensmittel möglichst nicht im unteren Bereich des Ofens.

Bei Erstbenutzung des Ofens oder nach einem Ausfall des elektrischen Stroms blinkt das Display gleichmäßig intermittierend mit der Anzeige von **0:00**. Zur Einstellung ist bezug auf den Abschnitt "ERSTEINSCHALTUNG UND EINSTELLUNG DER UHRZEIT" auf Seite 148 zu nehmen.

Versuchen Sie nicht, die Ofentür abzumontieren, ohne sorgfältig die entsprechenden Anweisungen gelesen zu haben (lesen Sie dazu den Abschnitt "11.1 Ausbau der Ofentür"): **Es besteht Verletzungsgefahr für die Hände an den Scharnieren der Ofentür.**



#### **AUSFALL DER OFENHEIZUNG**

Falls die Ofenheizung während des Betriebs unterbrochen werden und das Programmierer-Display zu blinken beginnen und sich auf null stellen sollte, ist wie folgt vorzugehen:

- Stellen Sie sicher, dass die Stromzufuhr nicht unterbrochen wurde.

Sollte sich nach dem Neustart des Kochprogramms die Blockierung wiederholen, bedeutet dies, dass die Sicherheitsvorrichtung ausgelöst wurde. Diese Vorrichtung spricht bei einem Defekt des Thermostats an und vermeidet die Überhitzung des Ofens. Bitte versuchen Sie auf keinen Fall eine erneute Wiedereinschaltung und nehmen Sie umgehend Kontakt mit dem nächsten Kundendienstzentrum auf.

### 8.2 Schublade für Zubehör (erhältlich nur bei einigen Modellen)

Die Herde sind mit einer Schublade unter dem Ofen ausgestattet. Bringen Sie nur das Herdzubehör aus Metall in der Schublade unter.



Während des Ofenbetriebs wird das Schubladenfach erhitzt. **Vermeiden Sie den Kontakt mit den Innenteilen, um Verbrennungen zu vermeiden.**

**Verwahren Sie keine brennbaren Materialien wie Textilien, Papier oder Ähnliches in der Schublade.**

### 8.3 Gefahr durch Kondenswasser



- Bestimmte Garvorgänge mit hohem Wassergehalt können in Verbindung mit spezifischen Funktionen zur **Bildung von Kondenswasser an der Innenscheibe der Tür** führen. Zu Vermeidung dieser Erscheinung **öffnen Sie die Ofentür einmal oder mehrmals während des Garens.**
- **Lassen Sie das Produkt nach dem Garen nicht im Ofen abkühlen, um die Bildung von Kondenswasser an der Innenscheibe der Tür zu vermeiden, das an der Öffnung der Tür selbst abtropfen könnte.**



## 8.4 Benutzung des Multifunktions-Elektroherds



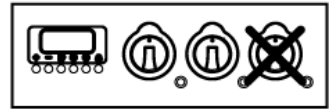

Der Programmierer und die Bedienungsknöpfe zur Kontrolle des Hauptofens **haben keinerlei Einfluss** auf den Betrieb des Hilfsofens.

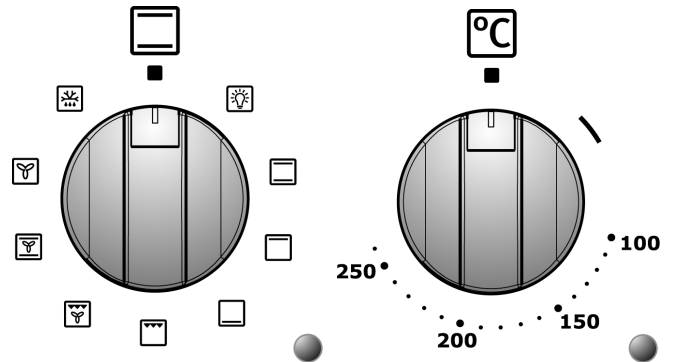

### 8.4.1 Erste Benutzung des Backofens

Bei der Ersteinschaltung könnte der Ofen einen beißenden Rauch und Geruch, der von öligen Fabrikationsrückständen stammen und das gegarte Produkt ungenießbar machen könnte. **Heizen Sie den Ofen vor dem Einführen der zu garenden Lebensmittel für eine Dauer von 30-40 Minuten auf und warten Sie, bis kein Rauch und keine Gerüche mehr austreten.**



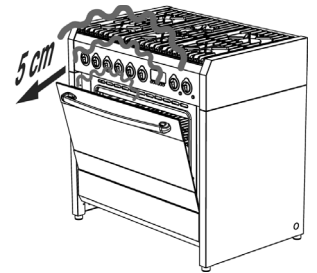

Um zu vermeiden, dass der eventuell im Ofen enthaltene Dampf zu Belästigungen führt, gehen sie wie folgt vor: Drehen Sie den Funktionenwahl-Bedienungsknopf in die Position  oder öffnen Sie, auf der Funktion ; die Tür in zwei Phasen: Halten Sie die Tür zunächst halb offen (ca. 5 cm) für 4-5 Sekunden und öffnen sie dann ganz. Sollte es notwendig sein, an den Ofengerichten zu arbeiten, ist die Öffnung der Tür so kurz wie möglich zu halten um zu vermeiden, dass die Temperatur im Innern des Ofens derart sinkt, dass das Gelingen des Rezepts gefährdet wird.



### 8.4.2 Traditionelle Garmethoden

Drehen Sie den Bedienungsknopf des Funktionen-Wahlschalters in die Position . Drehen Sie den Bedienungsknopf des Thermostats in Übereinstimmung mit dem Wert der gewünschten Temperatur (siehe Abschnitt 9.3.1 Seite 174).

Zur differenzierten Erhitzung im oberen und unteren Teil der Gerichte: Stellen Sie den Funktionen-Wahlschalter in die Position  (oben heiß) oder  (unten heiß). Für eine gleichmäßigere Erhitzung in jedem Teil des Ofens: Drehen Sie den Bedienungsknopf des Funktionen-Wahlschalters in die Position .



**Der Ofen ist mit einem automatischen Kühlsystem mit Regelung durch die Türtemperatur ausgestattet.** Beim Erreichen der Grenztemperatur startet der Kühlventilator automatisch und schaltet ab, sobald die Türtemperatur unter die festgelegte Grenze sinkt. Der Betrieb des Kühlventilators kann über die Abschaltung des Ofens hinaus dauern.

**Sollte dies nicht gegeben sein, schalten Sie das Gerät aus und nehmen unverzüglich Kontakt mit dem Kundendienstzentrum auf.**

### 8.4.3 Garen mit Konvektion

Drehen Sie den Bedienungsknopf des Funktionen-Wahlschalters in die Position . Drehen Sie den Bedienungsknopf des Thermostats in Übereinstimmung mit dem Wert der gewünschten Temperatur.

### 8.4.4 Garen mit Umlüft-Grill (bei geschlossener Tür)

Drehen Sie den Bedienungsknopf des Funktionen-Wahlschalters in die Position . Drehen Sie den Bedienungsknopf des Thermostats in Übereinstimmung mit dem Wert der maximalen Temperatur.





## 8.4.5 Garen mit Grill + Bratenspieß (bei geschlossener Tür)

Drehen Sie den Bedienungsknopf des Funktionen-Wahlschalters in die Position . Drehen Sie den Bedienungsknopf des Thermostats in Übereinstimmung mit dem Wert der maximalen Temperatur. Während des Grillbetriebs hat man gleichzeitig den Betrieb des Bratenspieß, was auch das Garen von Spießen möglich macht.



## 8.4.6 Garen auf dem Bratenspieß (bei geschlossener Tür)

Wenn Ihr Ofenmodell mit Bratenspieß ausgestattet ist, gehen Sie wie folgt vor:

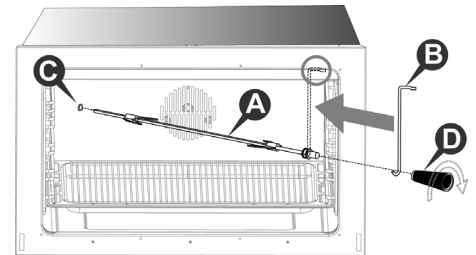
- Führen Sie das zu garende Lebensmittel auf die Bratenspießstange **A** und sichern mit den vorgesehenen verstellbaren Gabeln.
- Hängen Sie den Haken **B** wie in der Abbildung zu sehen am Ofendach ein.
- Führen Sie die Stange **A** des Bratenspießes in die vorgesehene Öffnung **C** im Ofenrahmen. Stellen Sie vor dem Schließen der Ofentür sicher, dass die Stange **A** korrekt in die Öffnung **C** geführt wurde (drehen Sie die Stange beim Einführen leicht im Uhrzeiger- und Gegenuhreigersinn).
- Hängen Sie das andere Ende der Bratenspießstange am Haken **B** ein (die Riemenscheibe der Stange **A** ist an der Schleife des Hakens **B**) anzubringen.
- Schließen Sie die Ofentür und aktivieren Sie den Bratenspieß, indem Sie den Drehknopf des Funktionswahlschalters in die Position  stellen;
- Öffnen Sie nach Ende des Garvorgangs die Ofentür und ziehen Sie den Bratenspieß heraus. Benutzen Sie dabei den am Stangensockel **A** angeschraubten Kunststoffgriff **D**.



## 8.4.7 Auftauen

Drehen Sie den Bedienungsknopf des Funktionen-Wahlschalters in die Position . Drehen Sie den Bedienungsknopf des Thermostats in die Position . Auf diese Weise wird der Motorventilator aktiviert, der Luft ins Innere des Ofens stößt und so das Auftauen der gefrorenen Lebensmittel fördert.

## 8.4.8 Ausschalten des Backofens

Das Ausschalten des Ofens erfolgt durch Stellen des Thermostat-Bedienungsknopfes in die Position .



## 8.5 Benutzung des Hilfsofens mit natürlicher Konvektion



Der Programmierer und die Bedienungsknöpfe zur Kontrolle des Hauptofens **haben keinerlei Einfluss** auf den Betrieb des Hilfsofens.



Der Hilfsofen mit natürlicher Konvektion ist ausgestattet mit:

- einem Heizelement an der "Sohle" des Ofens (unten);
- einem Heizelement am "Dach" des Ofens (oben) + Grill.

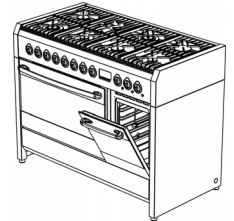

### 8.5.1 Erste Einschaltung des Hilfsofens

Bei der Ersteinrichtung könnte der Hilfsofen einen beißenden Rauch und Geruch, der von öligen Fabrikationsrückständen stammen und das gegarte Produkt ungenießbar machen könnte. **Heizen Sie den Ofen vor dem Einführen der zu garenden Lebensmittel für eine Dauer von 30-40 Minuten auf und warten Sie, bis kein Rauch und keine Gerüche mehr austreten.**

Zur Einschaltung der Heizung des Hilfsofens ist die Temperatur (von **60** bis **MAX**) oder die gewünschte Funktion durch Drehen des Thermostat-Bedienungsknopfs zu wählen.

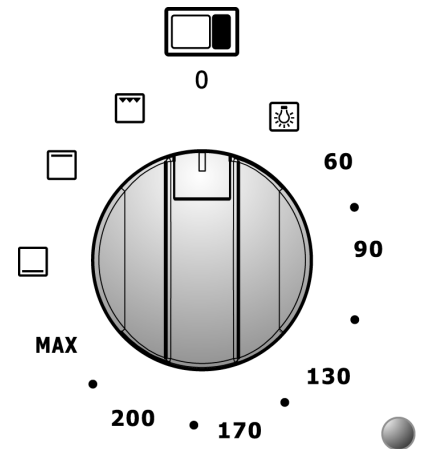

### 8.5.2 Grillen (bei geschlossener Tür)

Drehen Sie den Thermostat-Bedienungsknopf in die Position  und lassen Sie den Hilfsofen zirka 5 Minuten vorheizen. Für den korrekten Betrieb positionieren Sie den Plattenhalterost auf der dritten Führung von unten. Es ist jedoch möglich, die Position des Plattenhalterostes je nach persönlichem Geschmack und Erfordernissen beim Garen zu ändern. Vor dem Einschleiben des Gerichts in den Ofen ist eine Vorheizzeit von zirka 5 Minuten einzuhalten. Ein Kühlsystem verhindert, dass die Bedienungsknöpfe überhitzen.

### 8.5.3 Garen mit dem Drehspieß (bei geschlossener Tür)

Wenn Ihr Ofenmodell mit Drehspieß ausgestattet ist, gehen Sie wie folgt vor:

- Drehen Sie den Thermostat-Bedienungsknopf in die Position  und lassen Sie den Hilfsofen zirka 5 Minuten vorheizen.
- Schieben Sie die Lebensmittel auf die Bratendreherstange **A** und achten Sie dabei darauf, diese zwischen den zwei Gabeln **B** zu sichern und gleichmäßig anzuordnen, um unnötigen Beanspruchungen des Getriebemotors entgegenzuwirken.
- Setzen Sie die Riemenscheibe **C** der Bratendreherstange auf die Halterung **D**, nachdem Sie das gegenüberliegende Ende der Stange in die Öffnung **E** geführt haben, bis die Einkupplung mit dem Getriebemotor **F** mit anschließender Drehung der Stange erfolgt ist.
- Geben Sie etwas Wasser in das Backblech und positionieren Sie diesen unter der Bratendreherstange.
- Kontrollieren Sie den Garvorgang ab und zu, indem Sie die korrekte Drehung der Bratendreherstange überprüfen.
- Am Ende der Garzeit schalten Sie die Heizung des Hilfsofens aus, indem Sie den Thermostat-Bedienungsknopf in die Position "0" zurückstellen.
- Ziehen Sie die Bratendreherstange mit Hilfe des Bedienungsknopf **G** aus dem Hilfsofen heraus. Verwenden Sie dabei einen Schutzhandschuh.

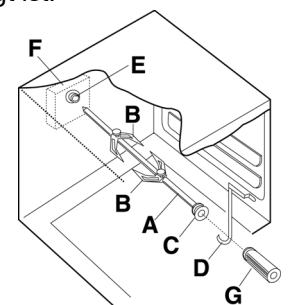

### 8.5.4 Ausschalten des Hilfsofens

Zum Ausschalten stellen Sie den Thermostat-Bedienungsknopf in die Position "0" zurück.



## 8.6 Benutzung des Heißluftofens



Das Garzeitende-Display und der Bedienknopf des Heißluftofens **haben keinerlei Einfluss** auf den Betrieb des Grillofens.



Der Heißluftofen ist mit einem kreisförmigen Heizelement mit Ventilator an der hinteren Ofenwand ausgestattet.

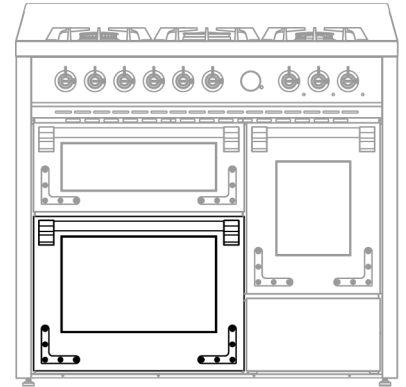

### 8.6.1 Erste Einschaltung des Backofens

Bei der Ersteinsschaltung könnte der Ofen einen beißenden Rauch und Geruch, der von öligen Fabrikationsrückständen stammen und das gegarte Produkt ungenießbar machen könnte. **Heizen Sie den Ofen vor dem Einführen der zu garenden Lebensmittel für eine Dauer von 30-40 Minuten auf und warten Sie, bis kein Rauch und keine Gerüche mehr austreten.**

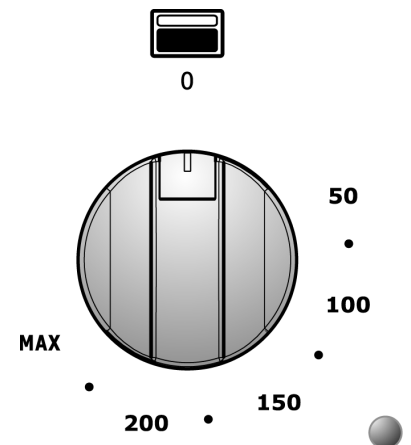

Um die störende Wirkung eventuell im Ofen vorhandenen Dampfes zu unterbinden, ist wie folgt vorzugehen: Drehen Sie den Bedienknopf in die Position "0". Öffnen Sie die Tür in zwei Phasen: Halten Sie die Tür halboffen (**zirka 5 cm**) für 4-5 Sekunden und öffnen sie anschließend vollständig. Sollte es notwendig sein, an den Ofengerichten zu arbeiten, ist die Öffnung der Tür so kurz wie möglich zu halten um zu vermeiden, dass die Temperatur im Innern des Ofens derart sinkt, dass das Gelingen des Rezepts gefährdet wird.

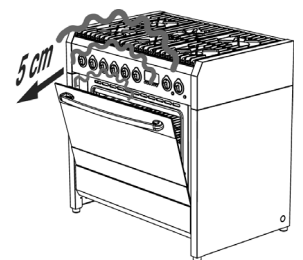

### 8.6.2 Garen mit dem Heißluftofen

Drehen Sie den Bedienknopf auf den gewünschten Temperaturwert. Die Position des Plattenträgerrostes kann je nach individuellem Geschmack und den verschiedenen Anforderungen an die Zubereitung verändert werden.

### 8.6.3 Ausschalten des Ofens

Das Ausschalten des Ofens erfolgt durch Zurückstellen des Drehknopfes in die Position "0".



## 8.7 Benutzung des Grillofens mit natürlicher Luftströmung



Der Bedienknopf des Grillofens hat **keinerlei Einfluss** auf den Betrieb des Heißluftofens.



Der Grillofen mit natürlicher Luftströmung ist wie folgt ausgestattet:

- einem Heizelement an der "Sohle" des Ofens (unten);
- einem Heizelement am "Dach" des Ofens (oben) + Grill.

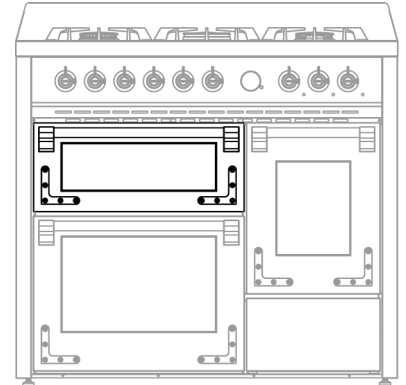

### 8.7.1 Erstes Einschalten des Grillofens

Beim ersten Einschalten könnte der Grillofen Rauch entwickeln und einen sauren Geruch ausstoßen, was auf ölige Fabrikationsrückstände zurückzuführen wäre, die den Geschmack der Speisen negativ verändern könnten. **Heizen Sie den Ofen vor dem Hineingeben der Lebensmittel bei geschlossener Tür für 30-40 Minuten auf maximaler Temperatur und warten Sie ab, bis der Austritt von Rauch und Gerüchen aufhört.**

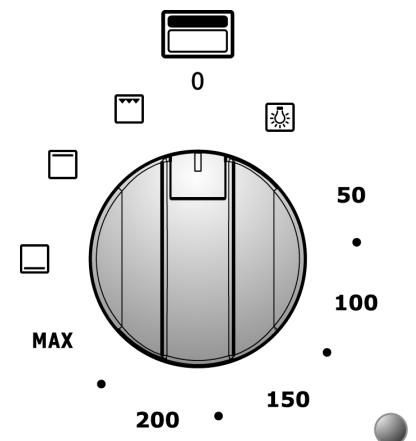

Zum Einschalten der Grillofenheizung ist der Bedienknopf auf eine Temperatur (von **50** bis **MAX**) oder auf die gewünschte Funktion zu drehen.



### 8.7.2 Grillen (bei geschlossener Tür)

Drehen Sie den Bedienknopf in die Position  und lassen Sie den Ofen für zirka 5 Minuten vorheizen. Setzen Sie den Plattenträgerrost für den korrekten Betrieb auf die zweite Führung von unten. Die Position des Plattenträgerrostes kann je nach individuellem Geschmack und den verschiedenen Anforderungen an die Zubereitung verändert werden. Ein Kühlsystem verhindert die Überhitzung des Drehknopfes.

### 8.7.3 Traditionelles Garen

Drehen Sie den Knopf auf die gewählte Temperatur und positionieren Sie die zu garende Speise auf der gewünschten Stufe (**vermeiden Sie es, die Speise direkt auf den Boden zu geben**). Auf diese Weise erhalten Sie eine obere und untere Erhitzung der Speisen durch die beiden Heizelemente. Für eine differenzierte Erhitzung im oberen oder unteren Teil der Gerichte: Stellen Sie den Funktionswahlschalter in die Position  (oben warm) oder  (unten warm).

### 8.7.4 Ausschalten des Grillofens

Das Ausschalten des Ofens erfolgt durch Zurückstellen des Drehknopfes in die Position "0".



## 9. Ratschläge zum Kochen/Garen

### 9.1 Ratschläge zur korrekten Gebrauch der Gasbrenner

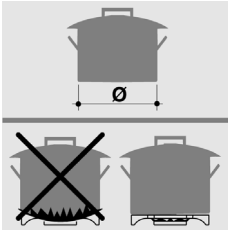

Der Durchmesser der Kochgefäßböden muss dem Durchmesser des verwendeten Brenners entsprechen (siehe nebenstehende Tabelle). Die Flamme des Brenners darf niemals den Durchmesser des Gefäßes überragen. Verwenden Sie Töpfe mit flachen Böden. Verwenden Sie beim Kochen möglichst Töpfe mit entsprechenden Deckeln: Dies erlaubt die Nutzung niedrigerer Energiestufen. Zur Reduzierung der Kochzeiten garen Sie Gemüse, Kartoffeln usw. mit wenig Wasser.

Brenner	Gefäßdurchmesser (in cm)
Schnell	von 24 bis 26
Halb-schnell	von 16 bis 22
Hilfskomponente	von 8 bis 14
Wok	von 24 bis 26

### 9.2 Ratschläge zur korrekten Gebrauch des Induktionsherds

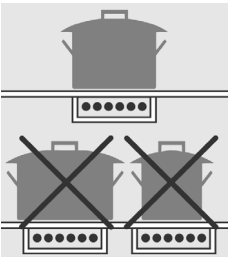

Zum Erhalt eines optimalen Wirkungsgrades und eines angemessene Energieverbrauchs ist es unverzichtbar, nur für Induktionsherde geeignete Behälter zu verwenden. Der Durchmesser des Bodens der Behälter muss gleich dem Durchmesser des auf dem Kochfeld vorgezeichneten Kreises sein (Abschnitt "7.5"). Wenn diese nicht übereinstimmen, kommt es zu Energieverlusten. Der Bodenbehälter muss aus Eisenlegierung oder Ferritstahl, vollkommen eben und darüber hinaus ebenso wie das Glas des Strahlungsbereiches perfekt sauber und trocken sein. Verwenden Sie keine Töpfe mit rauem, zerkratztem oder beschädigten Boden, da dieser Kratzer an der Strahlungsoberfläche herbeiführen könnte.



*Zuckerhaltige Substanzen, Kunststoffe und Aluminiumfolie dürfen keine Berührung mit der Strahloberfläche haben, da diese beim Abkühlen Sprünge oder sonstige Beschädigungen der Glaskeramikplatte verursachen können. Vor dem Zubereiten zuckerhaltiger Speisen empfiehlt es sich, die Glaskeramikplatte mit einem spezifischen Silikonprodukt zu behandeln, um die Oberflächen des Herdes gegen das Angreifen eventueller eingebrannter Speisereste zu isolieren. Stellen oder lassen Sie keine leeren Töpfe auf der Glaskeramikoberfläche.*

*Lassen Sie keine Gegenstände, auch keine kleinen, auf die Glaskeramikoberfläche fallen.*

*Sand oder sonstige schürfenden Substanzen können die Glaskeramikoberfläche beschädigen.*

*Wenn die Töpfe auf scheuernde Rückstände gesetzt werden, könnte das Glas zerkratzen. Eventuelle Kratzer beeinträchtigen jedoch nicht den Induktionskochvorgang.*

*Stellen Sie sicher, dass die Belüftung des Gerätes korrekt funktioniert.*



### 9.3 Ratschläge zum korrekten Gebrauch des Backofens



Der Ofen erlaubt die Optimierung der Garzeiten. Es besteht die Möglichkeit, auf traditionelle Weise, mit Konvektion oder auf dem Grill zu garen.

**Alle Garvorgänge sind bei vollkommen geschlossener Ofentür durchzuführen.**

**Während des Betriebs ist ein "Plopp"-ähnliches Geräusch zu hören: Es wird durch den Warm/kalt-Effekt verursacht und ist völlig normal.**

#### 9.3.1 Traditionelles Garen





Bei diesem Gartyp kommt die Hitze von oben und von unten. Es sollten daher möglichst die mittleren Führungen verwendet werden. Sollte das Garen mehr Hitze von unten oder von oben erfordern, verwenden Sie die unteren oder oberen Führungen. Die traditionelle Garmethode eignet sich für alle Lebensmittel, die hohe Kochtemperaturen oder lange Schmorzeiten erfordern. Dieses System ist außerdem dann ratsam, wenn zum Garen Behälter aus Terrakotta, Porzellan oder Ähnliches verwendet werden.

ECO

Die traditionelle Backfunktion mit oberen und unteren Heizelementen verfügt auch über eine **Öko-Funktion (ECO)** mit intelligenter **Heizung** (\*): Das Gerät reguliert die Energiezufuhr im Ofen auf optimale Weise. Die Speisen werden **graduell durch Nutzung der Restwärme erwärmt** und da dies längere Zeit benötigt, wird ihre Nutzung nur zum **Aufwärmen von Speisen** empfohlen.

**Möchten Sie diese Art der Erwärmung nicht benutzen, sondern die Backfunktion ausnutzen, bei der Sie die Heizelemente mit ihrer Bestleistung einsetzen, ist notwendig:**

- den Ofen **vorzuwärmen** indem eine andere Funktion gewählt wird, zum Beispiel die Konvektion , und auch das Thermostat auf eine Temperatur von mindestens **100°C** eingestellt wird;
- ist die Temperatur erreicht (orangene Leuchte erlischt), die traditionelle Funktion  **wählen** und die Speisen in den Ofen stellen.

**ACHTUNG:** Bei Verwendung der Öko-Funktion wird nach Erreichen der Temperatur von ca. 100°C durch Öffnen und Schließen der Ofentür die Öko-Funktion deaktiviert.

**Ist die Öko-Funktion aktiv** bleibt die interne Beleuchtung des Ofens von Beginn der Erwärmung **an ausgeschaltet** und wird erst **eingeschaltet** nachdem die Ofentür **geöffnet** wurde.

(\*) Diese Art der Erwärmung dient zur Festlegung der Energieeffizienzklasse und des Energieverbrauchs bei traditionellem Betrieb.

#### 9.3.2 Konvektions-Garen



Bei dieser Garmethode wird die Hitze mittels vorerhitzter Luft auf die Lebensmittel übertragen. Dabei wird die Luft zur Zirkulation in den Ofenraum forciert, und zwar dank eines Ventilators in der Hinterwand des Ofens selbst. Die Hitze erreicht so schnell und gleichmäßig alle Bereiche des Ofens. Auf diese Weise können gleichmäßig mehrere Gerichte auf verschiedenen Ebenen zubereitet werden. Die Beseitigung der Luftfeuchtigkeit und die trockenere Umgebung unterbinden die Übertragung und Vermischung von Gerüchen und Aromen.

Die Möglichkeit des Garens auf mehreren Ebenen erlaubt die zeitgleiche Realisierung mehrerer unterschiedlicher Gerichte. Plätzchen und Pizzastücke können in drei verschiedenen Formen gebacken werden. Der Ofen kann allerdings auch zum Backen auf nur einer Ebene benutzt werden. Zur besseren Kontrolle des Garens verwenden Sie die niedrigsten Führungen.

Die Konvektions-Methode eignet sich besonders zum schnellen Auftauen tief gefrorener Lebensmittel, zur Sterilisation von Konserven, hausgemachten Fruchtsirups sowie zum Trocknen von Pilzen und Obst.



### 9.3.3 Grillen

Die Hitze kommt von oben. Fast alle Fleischsorten können auf dem grill zubereitet werden, mit Ausnahme besonders zarten Wildfleisches und von Frikadellen. Die zu grillenden Fleisch- und Fischstücke sind leicht mit Öl zu bestreichen und stets auf dem Rost anzuordnen. Dieser ist dann in die am nächsten oder am weitesten vom Grill-Element gelegenen Führungen zu setzen, im Verhältnis zur Dicke des Fleischstückes, so dass dieses an der Oberfläche nicht verbrannt und im Innern richtig gegart wird.

**Geeignet für:** nicht zu dicke Fleischstücke; Toast.



*Positionieren Sie den Fettfänger auf der **unteren** Stufe zum Auffangen von Saucen oder Fett. Geben Sie ein Glas Wasser in den Fettfänger, **um Rauchbildung aufgrund der Überhitzung der Fette zu vermeiden.***



### 9.3.4 Garen am Luft-Grill

Erfolgt durch den kombinierten Betrieb des Grills und des Ventilators.

Dieses Garmethode macht es möglich, dass die Hitze stufenweise ins Innere des Lebensmittels eindringt, obwohl die Oberfläche direkt der Wirkung des Grills ausgesetzt ist.

**Geeignet für:** dicke Fleischstücke; Geflügel.

### 9.3.5 Garen von Fleisch und Fisch

Das im Ofen zu garende Fleisch sollte **mindestens kg** wiegen. Die roten, sehr weichen Fleischsorten, die englisch zu garen sind (Roastbeef, Filet usw.) oder die außen durch zu garen sind und im Innern saftig bleiben sollen, verlangen eine kurze Garzeit bei hoher Temperatur (**200-250°C**). Weiße Fleischsorten, Geflügel und Fisch erfordern eine niedrige Temperatur (**150-175°C**).

Nur bei kurzen Garzeiten sind die Saucenzutaten sofort in die Form zu geben, andernfalls soll dies in der letzten halben Stunde zu geschehen. Die Fleischstücke können auf einen ofenfesten Teller oder direkt auf den Rost gegeben werden, unter den dann der Fettfänger zum Auffangen der Sauce zu stellen ist. Der Fortgang des Garens kann kontrolliert werden, indem das Fleischstück mit einem Löffel gedrückt wird. Wenn es nicht nachgibt, so bedeutet dies, dass es richtig gegart ist. Nach dem Ende der Garzeit sollten wenigstens **15 Minuten** abgewartet werden, bevor das Fleisch angeschnitten wird, damit dieses seinen Saft nicht verliert. Die Teller können vor dem Servieren im Ofen bei Mindesttemperatur warm gehalten werden.

### 9.3.6 Zubereitung von Süßspeisen

Geschlagene Teige sollen sich nur mühsam vom Löffel lösen, da eine zu starke Dünnpflüssigkeit die Kochzeit unnötig verlängern würde. Süßspeisen verlangen eine gemäßigte Temperatur (in der Regel **150-200°C**) sowie Vorheizen (**zirka 10 Minuten**). Die Tür darf nicht geöffnet werden, bevor wenigstens  $\frac{3}{4}$  der Garzeit verstrichen sind.



### 9.3.7 Tabellen mit empfohlenen Garzeiten

Die Garzeiten sind verschieden je nach Art, Homogenität und Volumen der Lebensmittel. Es empfiehlt sich, die ersten Garvorgänge zu überwachen und die Ergebnisse zu prüfen, da bei der Herstellung derselben Gerichte unter denselben Bedingungen ähnliche Resultate erzielt werden. Die nachstehenden drei Tabellen (I, II und III) liefern dazu Richtwerte.

**TABELLE DER GARZEITEN FÜR DIE KONVEKTIONSMETHODE UND DIE TRADITIONELLE METHODE (I)**

GARTYP	MENGEN KG.	POSITION DER FÜHRUNG VON UNTEN		TEMPERATUR °C		ZEIT IN MINUTEN
		KONVEKTION 	TRADITIONELL 	KONVEKTION 	TRADITIONELL 	
<b>SÜSSSPEISEN</b>						
GESCHLAGENER TEIG, IN DER FORM	1	1-3	2	175	200	60
GESCHLAGENER TEIG, AUF FETTFÄNGER	1	1-3	2	175	200	50
MÜRBETEIG, TORTENBODEN	0.5	1-3	3	175	200	30
MÜRBETEIG MIT FEUCHTFÜLLUNG	1.5	1-3	2	175	200	70
MÜRBETEIG MIT TROCKENFÜLLUNG	1	1-3	2	175	200	45
TEIG MIT NATÜRLICHER SÄUERUNG	1	1-3	1	175	200	50
KLEINE SÜSSSPEISEN	0.5	1-3	3	160	175	30
<b>FLEISCH</b>						
KALB	1	2	2	180	200	60
RIND	1	2	2	180	200	70
ROASTBEEF ENGLISCH	1	2	2	220	220	50
SCHWEIN	1	2	2	180	200	70
HUHN	1-1.5	2	2	200	200	70
<b>SCHMORBRATEN</b>						
RINDERSCHMORBRATEN	1	1	2	175	200	120
KALBSSCHMORBRATEN	1	1	2	175	200	110
<b>FISCH</b>						
FILETS, SCHNITZEL, KABELJAU, SEEHECHT, SEEZUNGE	1	1-3	2	180	180	30
MAKRELEN, SCHOLLE, LACHS	1	1-3	2	180	180	45
AUSTERN	1	1-3	2	180	180	20
<b>AUFLÄUFE</b>						
NUDELAUFLÄUFE	2	1-3	2	185	200	60
GEMÜSEAUFLÄUFE	2	1-3	2	185	200	50
SÜSSE UND SALZIGE SOUFFLÉS	0.75	1-3	2	180	200	50
PIZZA UND TEIGTASCHEN	0.5	1-3	2	200	220	30

- Die Zeiten beziehen sich auf das Garen auf nur einer Ebene. Bei mehreren Ebenen sind die Zeiten um **5-10'** zu erhöhen.
- Die Garzeiten verstehen sich nach einer Vorheizzeit von **15' zirka**.
- Die Angabe der Führungen, im Fall des Garens auf mehreren Ebenen, bezieht sich auf die zu bevorzugende.
- Bei Rinder-, Kalbs-, Schweine- und Putenbraten mit Knochen oder gerollt sind die Zeiten um **20'** zu verlängern.

**TABELLE DER GARZEITEN AM GRILL UND LUFT-GRILL (II)**

TRADITIONELLE GRILLPLATTEN				
GARTYP	MENGEN KG.	POSITION DER FÜHRUNG VON UNTEN	TEMPERATUR °C	ZEIT IN MINUTEN
HUHN	1-1.5	3	MAX	30 PRO SEITE
TOAST	0.5	4	MAX	5 PRO SEITE
BRATWÜRSTE	0.5	4	MAX	10 PRO SEITE
KOTELETTS	0.5	4	MAX	8 PRO SEITE
FISCH	0.5	4	MAX	8 PRO SEITE
GRILLPLATTEN MIT LUFT-GRILL				
GARTYP	MENGEN KG.	POSITION DER FÜHRUNG VON UNTEN	TEMPERATUR °C	ZEIT IN MINUTEN
SCHWEINEBRATEN	1.5	2	170	180
ROASTBEEF	1.5	3	220	60
HUHN	1.2	2	190	90

- Der Fettfänger zum Aufnehmen der Kochsäfte ist stets auf die **1. Führung von unten zu positionieren**.

**TABELLE DER AUFTAUZEITEN (III)**

AUFTAUEN			
LEBENSMITTELART	MENGEN KG.	POSITION DER FÜHRUNG VON UNTEN	ZEIT IN MINUTEN
FERTIGGERICHTE	1	2	45
FLEISCH	0.5	2	50
FLEISCH	0.75	2	70
FLEISCH	1	2	110

- Das Auftauen auf Umgebungstemperatur hat den Vorteil, Geschmack und Beschaffenheit der Lebensmittel nicht zu verändern.





## 10. Reinigung und Pflege



**Vor jedem Eingriff ist die elektrische Stromversorgung des Geräts zu unterbrechen und der Gashahn zu schließen.**



**Vermeiden Sie es, die Oberflächen des Geräts zu reinigen, solange diese noch heiß sind. Zur Reinigung der Geräteoberfläche dürfen nur geeignete Reinigungsmittel verwendet werden. Der Hersteller lehnt jegliche Haftung für eventuelle Schäden durch die Verwendung von ungeeigneten und/oder anderen Reinigungsmitteln als den angegebenen ab. Verwenden Sie zum Waschen des Geräts keine Druck- oder Dampfdüsen.**

### 10.1 Reinigung der Oberflächen aus Edelstahl

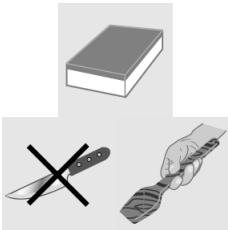

Zur Reinigung und Pflege der Edelstahloberflächen täglich eine **Lösung aus Heißwasser und Essig oder neutraler Seife** verwenden. Einen Lappen damit befeuchten und die Stahloberfläche in der Richtung der Mattierung reinigen, sorgfältig spülen und mit einem weichen Lappen oder einem Hirschleder trocknen.

**Vermeiden Sie auf jeden Fall die Verwendung metallischer Schwämme oder von Stahlwolle, welche die Oberflächen beschädigen könnten.** Verwenden Sie nur kratzfreie Schwämme sowie gegebenenfalls Gegenstände aus Holz oder Kunststoff.

### 10.2 Reinigung der emaillierten Oberflächen



Reinigen Sie mit einem kratzfreien Schwamm, der **nicht scheuert**, angefeuchtet mit **Wasser und neutraler Seife**. Die größten Flecken lassen sich leicht mit **heißem Wasser** oder einem handelsüblichen Spezialprodukt für die Reinigung emaillierter Oberflächen entfernen. Spülen Sie sorgfältig und trocknen Sie mit einem weichen Tuch oder mit Wildleder.

**Vermeiden Sie auf jeden Fall die Verwendung metallischer Schwämme oder von Stahlwolle, welche die Oberflächen beschädigen könnten.** Lassen Sie keine sauren oder alkalischen Substanzen auf dem Lack (Zitronensaft, Essig, Salz usw.).

### 10.3 Reinigung der lackierten Oberflächen



Reinigen Sie mit einem in **warmes Wasser und neutraler Seife** oder ein normales Reinigungsmittel für lackierte Oberflächen getränkten Kratzschuttschwamm vom **nicht scheuernden** Typ. Spülen Sie nach und trocknen Sie sorgfältig mit einem trockenen Tuch.

**Vermeiden Sie scheuernde Substanzen enthaltende Produkte, Stahlwollen oder Säuren, welche die Oberflächen beschädigen könnten. Verwenden Sie keinen Alkohol.**

### 10.4 Reinigung von Oberflächen, Zubehör und Holzteilen

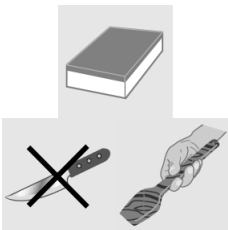

Zur Reinigung empfiehlt sich die Verwendung von spezifischen, handelsüblichen Produkten. Diese Produkte gewährleisten dauerhafte Schönheit des Holzes. Falls keine solchen Produkte vorhanden sind, empfiehlt es sich, Verschmutzungen so schnell als möglich mit einem, mit **Wasser und neutraler Seife** befeuchteten Lappen zu reinigen, sorgfältig zu spülen und mit einem weichen Lappen zu trocknen. Größere Verkrustungen und zähe Reste mit einem **kratzfesten Schaber für Holz** oder einem Spezialschwamm für empfindliche Oberflächen entfernen.

**Vermeiden Sie auf jeden Fall die Verwendung metallischer Schwämme oder von Stahlwolle, welche die Oberflächen beschädigen könnten.**

Zubehör- und Holzteile dürfen nicht im Geschirrspüler gewaschen werden. Diese nicht in feuchten Räumen aufbewahren und Temperaturschwankungen vermeiden. Zu große Feuchtigkeit und Temperaturschwankungen können die Zubehör- und Holzteile unrettbar verformen.

### 10.5 Reinigung der Bedienungsknöpfe und der Bedienungstafel

Säubern Sie die Bedienungsknöpfe und die Bedienungstafel mit einem feuchten Tuch.



### 10.6 Reinigung der Roste und Brenner

Zur Reinigung der Roste und Brenner der Kochfläche sind diese wie in der Abbildung gezeigt nach oben herauszuziehen und für zirka 10 Minuten in eine Lösung **warmen Wassers** mit Zugabe von **Spülmittel** zu tauchen, welches **nicht scheuert**. Spülen und trocknen Sie sorgfältig.

**Es empfiehlt sich, die Brenner und Teller im Geschirrspüler nicht zu reinigen.**

**Stellen Sie stets sicher, dass keine der Brenneröffnungen verstopft sind.**

Die Brenner sind unbedingt korrekt zu montieren, die Gleichmäßigkeit der Flamme ist sicherzustellen.

Diese Arbeit sollte wenigstens einmal pro Woche durchgeführt werden sowie jedesmal dann, wenn sich dies als notwendig erweist.

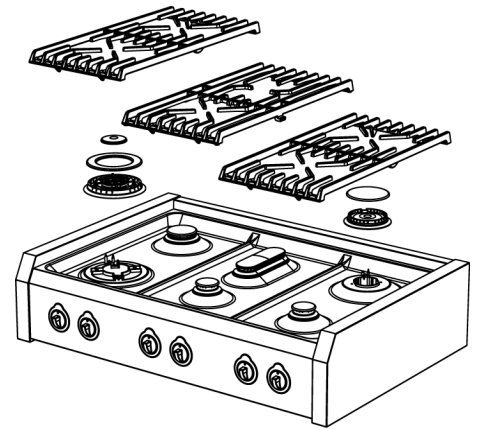

### 10.7 Reinigung der Zündkerzen und Thermoelemente

Zur Gewährleistung der Zündkerzen und Thermoelemente sind diese stets sauber zu halten. Kontrollieren Sie dies häufig und reinigen Sie gegebenenfalls mit einem sauberen Tuch. Sorgfältig trocknen.

Eventuelle trockene Rückstände sind mit einem Holzstäbchen oder einer Nadel zu entfernen. **Achten Sie dabei darauf, den isolierenden Teil der Keramik nicht zu beschädigen.**

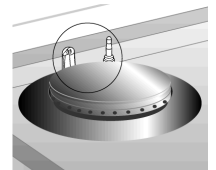

### 10.8 Reinigung des Induktionsherds

Der Induktionsherd erfordert keine spezielle Pflege oder Reinigung. Sollte es jedoch nach dem Kochen zu eingebrannten Resten in der Nähe des Strahlungsfelds kommen, beseitigen Sie diese unter Verwendung eines nicht kratzenden Schabers, spülen Sie mit Wasser nach und trocknen Sie gut mit einem sauberen Tuch. Die regelmäßige Verwendung des Schabers vermeidet den Einsatz chemischer Produkte zur Reinigung der Platte.

Stellen Sie vor dem Verschieben oder Verstellen der Töpfe auf dem Herd sicher, dass sich auf diesem keine Splitter oder sonstige Verunreinigungen befinden, die Kratzer herbeiführen könnten.

Verwenden Sie keine scheuernden Schwämme oder Reinigungsmittel. Vermeiden Sie chemisch angreifende Produkte wie zum Beispiel Backofenspray, Fleckenlöser, aber auch Sanitärreiniger oder Universalmittel.



*Achten Sie darauf, dass die heiße Glaskeramikfläche nicht in Kontakt mit Kunststoff, Aluminiumfolie, Zucker oder zuckerhaltigen Nahrungsmitteln gerät. Diese Substanzen können die Herdoberflächen beschädigen und sind daher unverzüglich unter Verwendung eines nicht kratzenden Schabers zu entfernen.*

*Vor dem Zubereiten zuckerhaltiger Speisen empfiehlt es sich, die Glaskeramikplatte mit einem spezifischen Silikonprodukt zu behandeln, um die Oberflächen des Herdes gegen das Angreifen eventueller eingebrannter Speisereste zu isolieren.*



Gehen Sie zur Reinigung der Glaskeramikplatte wie folgt vor:

1. Entfernen Sie die größten Verkrustungen und zähesten Lebensmittelreste unter Verwendung eines nicht kratzenden Schabers oder einer Spezialbürste für empfindliche Oberflächen.
2. Warten Sie die vollständige Abkühlung der Herdoberfläche ab, tragen Sie einige Tropfen Spezialreiniger auf und reiben Sie anschließend mit Küchenpapier oder einem sauberen Tuch. Verwenden Sie alternativ eine Spezialbürste für empfindliche Oberflächen.
3. Gehen Sie noch einmal mit einem angefeuchteten Tuch oder mit der glatten Seite einer Spezialbürste über die Herdoberflächen.

1

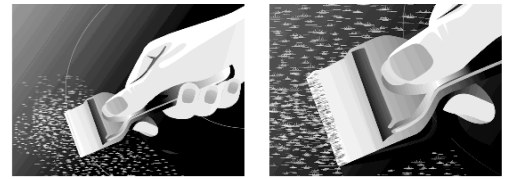

2

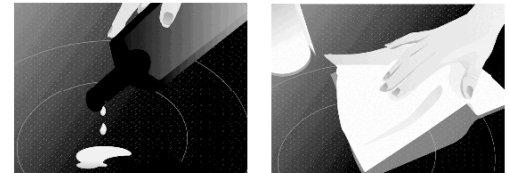

3

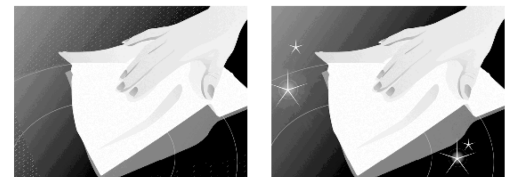

## 10.9 Reinigung des Backofens

Für eine gute Erhaltung des Ofens ist dieser regelmäßig zu reinigen, am besten nach jedem Gebrauch, **nachdem dieser abgekühlt hat**: Auf diese Weise lassen sich Kochrückstände besser entfernen, wobei vermieden wird, dass diese bei der anschließenden Benutzung des Ofens einbrennen. Reinigen Sie die Teile aus Edelstahl und die lackierten Teile wie in den entsprechenden Abschnitten "10.1 Reinigung der Oberflächen aus Edelstahl" und "10.2 Reinigung der emaillierten Oberflächen" beschrieben. Ziehen Sie die abnehmbaren Teile heraus und waschen diese getrennt. Spülen Sie klar und trocknen Sie sorgfältig mit einem sauberen Tuch.

### 10.9.1 Reinigung der Ofenwände

**Zur Reinigung dieses Ofentyps dürfen niemals Reinigungsmittel verwendet werden.**

Die Ofenwände können mit weißem Essig gereinigt und mit einem in Wasser getränkten Lappen nachgewischt werden. Heizen Sie den Ofen anschließend für eine Stunde auf mindestens **150°C**, um den Reinigungsvorgang zu unterstützen. Wischen Sie nach dem Abkühlen des Ofens erneut mit einem in lauwarmem Wasser getränkten Lappen nach.

### 10.9.2 Reinigung der Ofentür

Die Ofentür sollte stets gut sauber gehalten werden. Verwenden Sie dazu Küchenpapier. Bei sehr hartnäckigen Verschmutzungen reinigen Sie mit einem feuchten Schwamm und allgemein üblichem Spülmittel.



**"Sprays" zur Reinigung des Ofens dürfen nicht für die Reinigung des Ventilators und des Thermostat-Sensors im Innern des Ofenschachts verwendet werden.**



## 11. Außerordentliche Wartung

Der Ofen erfordert regelmäßig kleine Wartungseingriffe oder die Auswechslung von Verschleißteilen. Nachstehend die spezifischen Anweisungen für jeden Eingriff dieser Art.



**Vor jedem Eingriff ist die elektrische Stromversorgung des Geräts zu unterbrechen und der Gashahn zu schließen.**

### 11.1 Ausbau der Ofentür

Die Ofentür kann zwecks sorgfältiger Reinigung komplett abmontiert werden.



*Dieser Eingriff ist zwar vorgesehen, jedoch nicht für jeden einfach durchzuführen. Zum Halten der Tür ist die entsprechende Kraft notwendig, der Wiedereinbau erfordert eine gewisse Fertigkeit. Sollten Sie Zweifel daran haben, diesen Eingriff durchführen zu können, empfehlen wir Ihnen, die Reinigung der Tür ohne Ausbau durchzuführen oder sich gegebenenfalls an ein Kundendienstzentrum zu wenden.*

Zum Ausbau der Tür ist wie folgt vorzugehen:

- Öffnen Sie die Ofentür und hängen Sie die Scharniersicherungen aus, indem Sie die zugehörigen Zapfen **A** (einen pro Scharnier) zurückdrehen.
- Schließen Sie die Tür halb bis zur Entspannung der Federn (die Ofentür bildet einen Winkel von zirka 30°).
- Begleiten Sie die Bewegung der Tür mit **beiden Händen** bis zum Schließen und heben sie gleichzeitig an.
- Drehen Sie den unteren Teil der Tür nach außen und lösen die Scharniere **B** aus ihren Sitzen.

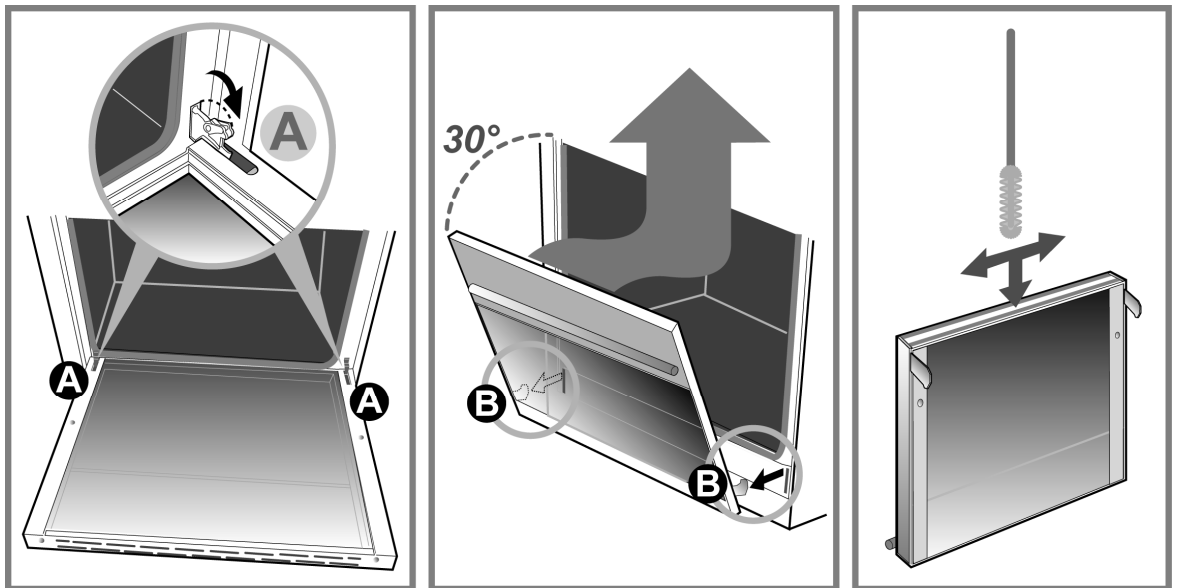

Für eine gründlichere Reinigung kann die **Innenscheibe** entfernt werden.

Gehen Sie wie folgt vor:

- Lösen Sie die Schraube **C** um eine halbe Umdrehung, um das Anheben des rechten und linken Scheibensicherungsplättchens zu ermöglichen.
- Heben Sie die beiden Scheibensicherungsplättchen an und ziehen Sie die gesamte Scheibe ab.
- Beim Wiedereinbau der Scheibe ist die bezüglich der oben stehenden Beschreibung umgekehrte Reihenfolge einzuhalten.

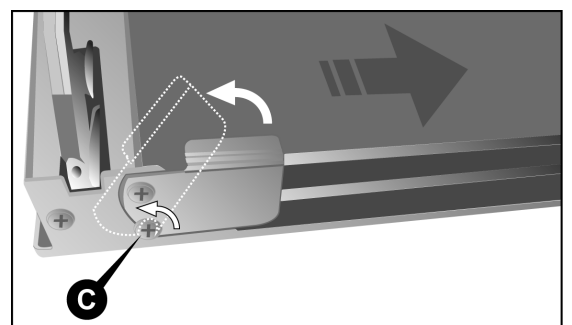



Zur Reinigung des Bereiches zwischen der Außenscheibe und der Zwischenscheibe verwenden Sie **eine weiche Bürste** im Zwischenraum zwischen den Scheiben, wie zu sehen auf Seite 180.

Beim **Wiedereinbau der Tür** ist die bezüglich der oben stehenden Beschreibung umgekehrte Reihenfolge einzuhalten, siehe Seite 180.

Öffnen Sie die Tür nach dem Wiedereinführen in die vorgesehenen Scharniersitze **B** bis zum Endanschlag und belasten die Scharniersicherungen wieder, indem Sie die zugehörigen Zapfen **A** (einen pro Scharnier) wieder senken.



**ACHTUNG:** Die Scharniersicherungen sind nach dem Wiedereinbau der Ofentür **immer zurückzusetzen**.

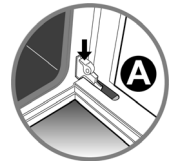

## 11.2 Ausbau der seitlichen Rosthalterungen

Die Rosthalterungen können ausgebaut und getrennt gewaschen werden, um die Reinigung der Ofenwände zu erleichtern. Die Halterungen sind an den drei durch die Pfeile in der Abbildung bezeichneten Punkten an den Ofenwänden eingehängt (Detail 1).

- Üben Sie mit dem Finger Druck nach unten aus, wie im Detail 2 in der Abbildung angegeben, sodass die Halterung vom oberen Zapfen gelöst wird.
- Heben Sie die Halterung an und ziehen sie ab.

Beim Wiedereinbau ist in umgekehrter Reihenfolge vorzugehen. Setzen Sie den unteren Teil der Halterung auf die zugehörigen Zapfen und drücken den oberen Teil gegen die Ofenwand, bis der Zapfen einrastet.

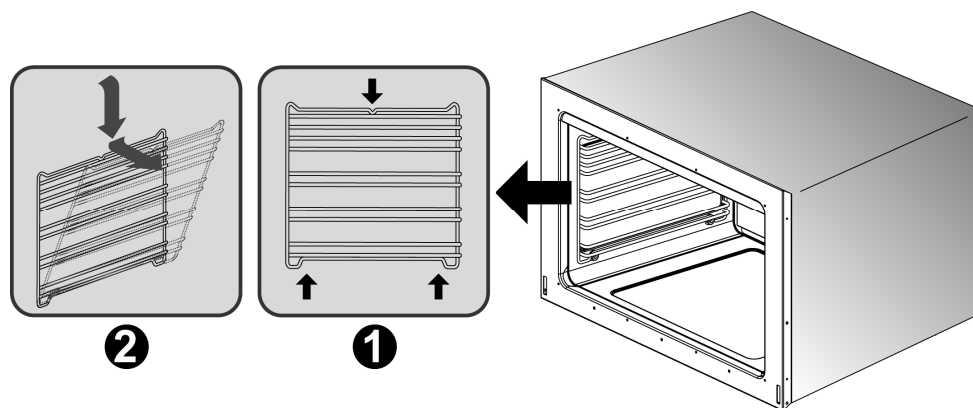



### 11.3 Ausbau und Reinigung des Innenventilators des Ofens

Der Innenventilator des Ofens könnte eine regelmäßige Reinigung erfordern. Zum Ausbau des Ventilators ist wie folgt vorzugehen:

- **Stellen Sie sicher, dass die elektrische Stromversorgung des Geräts ausgeschaltet ist.**
- Entfernen Sie alle internen Komponenten des Ofens (Roste und Fettfänger).
- Lösen Sie die vier Schrauben **A** des Abdeckgehäuses und ziehen diese heraus.
- Ziehen Sie das Abdeckgehäuse **B** ab.
- Schrauben Sie mit Hilfe einer Münze die Mutter **C** zur Befestigung des Ventilators auf (dieses Gewinde ist invers, zum Lösen drehen Sie im **Uhrzeigersinn**).
- Nehmen Sie den Ventilator **D** heraus und waschen Sie diesen eingetaucht in warmes Wasser mit Spülmittel. **Verwenden Sie in keinem Fall scheuernde oder korrosive Reinigungsmittel, Produkte in Pulverform oder Metallschwämme.** Wischen Sie den Ventilator nach und trocknen Sie sorgfältig.

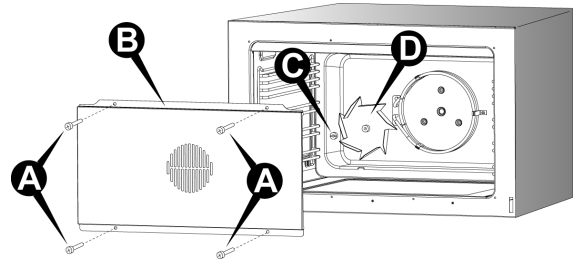

Montieren Sie Ventilator und Abdeckgehäuse wieder. Gehen Sie dabei in der zu den Ausbauanweisungen umgekehrten Reihenfolge vor.

### 11.4 Auswechslung der Ofenbeleuchtungslampe





**Trennen Sie vor jedem Eingriff die elektrische Stromversorgung des Geräts.**

Gehen Sie wie folgt vor:

- Öffnen Sie die Ofentür.
- Schrauben Sie die Schutzkappe aus Glas im Gegenuhrzeigersinn ab.
- Entfernen Sie die Lampe (Birne) und setzen Sie eine neue, für **hohe Temperaturen (300°C)** geeignete ein, die außerdem folgende Eigenschaften aufweist:

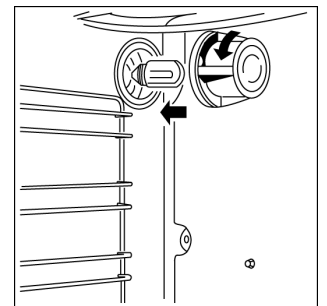
<b>Spannung</b>	230 V / 50 Hz
<b>Leistung</b>	25 W (Halogenlampe)
<b>Fassung</b>	G9



- Montieren die Glaskappe und aktivieren Sie die Stromzufuhr. Die Funktionstüchtigkeit der Lampe kann auch bei geschlossener Ofentür kontrolliert werden, indem der Funktionenwahl-Bedienungsknopf in die Position  gestellt wird.



*Nous vous remercions d'avoir choisi notre produit, désormais cuisiner va devenir un véritable plaisir grâce à votre nouvelle cuisinière.*

*Nous vous conseillons de lire attentivement toutes les instructions contenues dans ce manuel, elles vous guideront pour une utilisation adaptée et sûre de votre cuisinière. Ces instructions permettent également de connaître tous les composants de la cuisinière.*

*Vous trouverez également des conseils concernant l'utilisation des récipients, des ustensiles, des positions des commandes et les programmations des commandes.*

*Il est important d'effectuer correctement les opérations de nettoyage indiquées dans ce manuel afin de préserver la cuisinière dans des conditions optimales.*

*Les paragraphes sont présentés de manière à découvrir progressivement toutes les fonctionnalités de la cuisinière, les textes sont facilement compréhensibles, accompagnés d'images détaillées et de pictogrammes d'utilisation courante.*

*Une lecture approfondie de ce manuel vous donnera les réponses aux questions que vous vous posez sur la bonne utilisation de votre nouvelle cuisinière.*



**INSTRUCTIONS POUR L'INSTALLATEUR:** elles s'adressent à un **technicien qualifié**. Ce dernier devra vérifier l'installation du gaz, effectuer l'installation, la mise en service et le branchement de l'appareil.



**INSTRUCTIONS POUR L'UTILISATEUR:** elles fournissent les conseils d'utilisation, la description des commandes et les opérations de nettoyage et de maintenance de l'appareil.



<b>1. Informations générales</b>	<b>187</b>
1.1 Assistance technique	187
<b>2. Avertissements pour la sécurité et l'utilisation</b>	<b>188</b>
<b>3. Installation</b>	<b>190</b>
3.1 Avertissement général	192
3.2 Remplacement des pieds réglables	192
3.3 Montage de la moulure avant (disponible sur certains modèles)	193
3.4 Montage du rebord (disponible sur certains modèles)	193
3.5 Branchement électrique	194
3.6 Ventilation des locaux dans lesquels sont installés les appareils à gaz	196
3.7 Branchement au gaz	197
3.8 Réglages du gaz	200
3.9 Branchement au gaz butane-propane	200
<b>4. Opérations finales</b>	<b>202</b>
4.1 Mise à niveau de la cuisinière au sol	202
<b>5. Description des commandes</b>	<b>203</b>
5.1 Le panneau frontal	203
<b>6. Utilisation du plan de cuisson</b>	<b>216</b>
6.1 Allumage des brûleurs	216
6.2 Extinction des brûleurs	216
<b>7. Utilisation du plan de cuisson à induction</b>	<b>217</b>
7.1 Avertissements généraux	217
7.2 Distribution automatique de la puissance radiante	218
7.3 Tableau d'utilisation du régulateur d'énergie	219
7.4 Premier allumage du plan à induction	219
7.5 Reconnaissance casserole	220
7.6 Allumage d'un élément radiant	221
7.7 Extinction automatique	224
7.8 Extinction manuelle	224
7.9 Sécurité enfants	225
7.10 En cas de pannes et d'anomalies	225
<b>8. Utilisation des fours</b>	<b>227</b>
8.1 Avertissements généraux	227
8.2 Tiroir de rangement (disponible uniquement sur certains modèles)	227
8.3 Risque de buée	227
8.4 Utilisation du four électrique multifonction	228
8.5 Utilisation du four auxiliaire à convection naturelle	230
8.6 Utilisation du four électrique ventilé	231
8.7 Utilisation du four gril à convection naturelle	232
<b>9. Conseils de cuisson</b>	<b>233</b>
9.1 Conseils pour l'utilisation correcte des brûleurs de plan	233
9.2 Conseils pour l'utilisation correcte du plan à induction	233
9.3 Conseils pour une bonne utilisation du four	234

---

<b>10. Nettoyage et maintenance</b>	<b>237</b>
10.1 Nettoyage des surfaces en acier inox	237
10.2 Nettoyage des surfaces émaillées	237
10.3 Nettoyage des surfaces peintes	237
10.4 Nettoyage des surfaces, accessoires et pièces en bois	237
10.5 Nettoyage des boutons et du panneau de commandes	237
10.6 Nettoyage des grilles et des brûleurs	238
10.7 Nettoyage des bougies et thermocouples	238
10.8 Nettoyage du plan à induction	238
10.9 Nettoyage du four	239
<b>11. Maintenance extraordinaire</b>	<b>240</b>
11.1 Démontage de la porte du four	240
11.2 Enlèvement des châssis latéraux de support des grilles	241
11.3 Démontage et nettoyage du ventilateur interne du four	242
11.4 Changement de la lampe d'éclairage four	242

Le présent manuel d'utilisation fait partie intégrante du produit acheté. L'opérateur est tenu de conserver correctement le présent manuel d'utilisation et de faire en sorte qu'il soit toujours disponible pour la consultation pendant les opérations d'utilisation et de maintenance du produit. Conserver le présent manuel d'utilisation pour toute référence future. En cas de revente du produit, le présent manuel devra être transféré à tout détenteur ou utilisateur ultérieur du produit.

Le fabricant décline toute responsabilité pour les inexactitudes, imputables à des erreurs d'impression ou de transcription, contenues dans cette notice. Il se réserve le droit d'apporter les modifications qu'il juge nécessaires ou utiles à ses produits, même dans l'intérêt de l'utilisateur, sans pour autant compromettre les caractéristiques essentielles relatives au fonctionnement et à la sécurité.

## CLASSES DES APPAREILS

Les appareils de cuisson décrits dans ce manuel d'utilisation appartiennent aux classes d'installations suivantes:

- **Classe 1:** appareil de cuisson **non encastrable**;

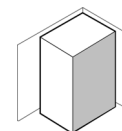

- **Classe 2 – sous classe 1:** appareil de cuisson **encastrable entre deux meubles** composé d'une unité unique mais pouvant également être installé de manière à ce que les parois latérales soient accessibles.

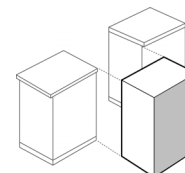

## 1. Informations générales

Ce produit a été fabriqué conformément aux directives et aux règlements suivants:

- **2014/35/UE** relative au matériel électrique destiné à être employé dans certaines limites de tension.
- **2014/30/UE** relative à la compatibilité électromagnétique. Dans le respect des dispositions relatives à la compatibilité électromagnétique, le plan de cuisson à induction électromagnétique appartient au groupe 2 et à la classe b (EN 55011).
- **Règlement UE 2016/426** relatif aux "Appareils à gaz".
- **Règlement CE n° 1935 du 27/10/2004** tel que modifié  concernant les matériels et les objets destinés à entrer en contact avec des denrées alimentaires.
- **2011/65/CE (RoHS)** en matière de limitation d'utilisation de substances dangereuses dans les matériaux de fabrication.

### 1.1 Assistance technique



Cet appareil avant de quitter l'usine, a été vérifié et mis au point par du personnel expert et spécialisé afin de garantir les meilleurs résultats de fonctionnement. Toute réparation ou mise au point ultérieure devra être effectuée avec le maximum de soin et d'attention. Nous vous recommandons de vous adresser au Concessionnaire qui vous a vendu l'appareil ou à notre Centre d'Assistance le plus proche en spécifiant le type de problème et le modèle de l'appareil.

## 2. Avertissements pour la sécurité et l'utilisation



CE MANUEL FAIT PARTIE INTEGRALE DE L'APPAREIL. IL EST NECESSAIRE DE LE CONSERVER INTEGRALEMENT ET DE LE GARDER A PORTEE DE MAIN DURANT TOUTE LA DUREE DE VIE DE LA CUISINIÈRE. NOUS VOUS CONSEILLONS DE LIRE ATTENTIVEMENT TOUTES LES INSTRUCTIONS CONTENUES DANS CE MANUEL AVANT D'UTILISER LA CUISINIÈRE. SI ELLE EST PRÉSENTE, CONSERVER AUSSI LA SÉRIE DE BUSES FOURNIE. **L'INSTALLATION DEVRA ETRE EFFECTUEE PAR DU PERSONNEL QUALIFIE ET DANS LE RESPECT DES NORMES EN VIGUEUR.** CET APPAREIL EST PREVU POUR UN EMPLOI DE TYPE DOMESTIQUE, IL EST CONFORME AUX **DIRECTIVES CEE** ACTUELLEMENT EN VIGUEUR.

**L'UTILISATION PROFESSIONNELLE ET L'INSTALLATION DANS DES ETABLISSEMENTS PUBLICS TELS QUE RESTAURANTS, CAFES, CANTINES D'ENTREPRISE ET TOUT AUTRE EMPLOI AUTRE QUE CELUI INDIQUE ENTRAINE LA NULLITE IMMEDIATE DE LA GARANTIE.**

L'APPAREIL EST CONSTRUIT POUR EFFECTUER LES FONCTIONS SUIVANTES: **CUIRE ET RECHAUFFER DES ALIMENTS**, IL N'EST ADAPTE A AUCUNE AUTRE UTILISATION. **LE CONSTRUCTEUR DECLINE TOUTE RESPONSABILITE POUR DES UTILISATIONS DIFFERENTES DE CELLES INDIQUEES.**

AU MOMENT DE L'ACHAT, L'OPÉRATEUR DEVIENT LE RESPONSABLE DIRECT DU PRODUIT ET IL DOIT DONC S'ASSURER QUE, PAR UNE UTILISATION NORMALE, IL NE SE PRODUIT PAS D'INSTABILITÉ, DE DÉFORMATIONS, DE RUPTURES OU D'USURES POUVANT EN DIMINUER LA SÉCURITÉ.

LE PRODUIT EST PENSÉ ET FABRIQUÉ DE MANIÈRE À POUVOIR FONCTIONNER EN TOUTE SÉCURITÉ ET À NE PAS PRÉSENTER DE DANGERS POUR LES PERSONNES, LES ANIMAUX DOMESTIQUES ET LES BIENS MATÉRIELS.

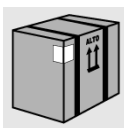

NE PAS LAISSER LES RESTES D'EMBALLAGE SANS SURVEILLANCE DANS LE CADRE DE VOTRE FOYER. SEPARER LES DIFFERENTS MATERIAUX DE REBUT PROVENANT DE L'EMBALLAGE ET DEPOSEZ LES DANS LE CENTRE DE TRI LE PLUS PROCHE DE CHEZ VOUS.

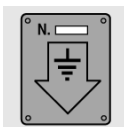

LE BRANCHEMENT TERRE DOIT ETRE EFFECTUE SELON LES MODALITES PREVUES PAR LES NORMES DE SECURITE DE L'INSTALLATION ELECTRIQUE.

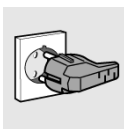

LA FICHE A RELIER AU CABLE D'ALIMENTATION ET LA PRISE DEVRONT ETRE DU MEME TYPE ET CONFORMES AUX NORMES EN VIGUEUR. APRES L'INSTALLATION DE L'APPAREIL S'ASSURER QUE LA FICHE DE PRISE DE COURANT SOIT ACCESSIBLE POUR L'INSPECTION PERIODIQUE.

**NE JAMAIS DEBRANCHER LA PRISE EN TIRANT LE CABLE.**



SI LES ROBINETS DE GAZ RESISTENT A LA MANŒUVRE DE ROTATION DES BOUTONS, IL EST NECESSAIRE DE LES GRAISSER EN UTILISANT UN PRODUIT ADAPTE AUX HAUTES TEMPERATURES.

**POUR CETTE OPERATION IL EST NECESSAIRE DE FAIRE APPEL AU SERVICE ASSISTANCE.**



JUSTE APRES L'INSTALLATION EFFECTUER UN TEST DE BRANCHEMENT DE L'APPAREIL EN SUIVANT LES INSTRUCTIONS DECRITES PLUS LOIN. SI L'APPAREIL NE FONCTIONNE PAS LE DEBRANCHER DU RESEAU ELECTRIQUE ET APPELER LE CENTRE D'ASSISTANCE TECHNIQUE LE PLUS PROCHE.

**NE PAS TENTER DE LE REPARER SOI-MEME.**



L'UTILISATION D'UN APPAREIL DE CUISSON À GAZ PRODUIT DE LA CHALEUR ET DE L'HUMIDITÉ DANS LE LOCAL OÙ IL EST INSTALLÉ. IL CONVIENT D'ASSURER UNE BONNE AÉRATION DU LOCAL : GARDER OUVERTS LES ORIFICES D'AÉRATION OU INSTALLER UN DISPOSITIF D'AÉRATION MÉCANIQUE (HOTTE D'ASPIRATION AVEC CONDUITE D'ÉVACUATION). UNE UTILISATION INTENSIVE DE L'APPAREIL PEUT NÉCESSITER UNE AÉRATION SUPPLÉMENTAIRE, PAR EXEMPLE L'OUVERTURE D'UNE FENÊTRE, UNE AÉRATION PLUS EFFICACE, EN AUGMENTANT LA PUISSANCE D'ASPIRATION MÉCANIQUE, SI ELLE EXISTE.

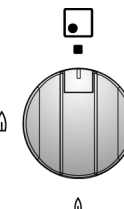

A LA FIN DE CHAQUE UTILISATION DU PLAN, TOUJOURS VERIFIER QUE LES BOUTONS DE COMMANDE SONT EN POSITION ■ (ETEINT).



**NE JAMAIS METTRE D'OBJETS INFLAMMABLES DANS LE FOUR:** SI LE FOUR EST ALLUMÉ CELA PEUT PROVOQUER UN INCENDIE. **EN CAS D'INCENDIE: FERMER LE ROBINET GÉNÉRAL D'ALIMENTATION GAZ ET COUPER LE COURANT ÉLECTRIQUE.** NE PAS JETER D'EAU SUR DE L'HUILE EN FEU OU EN TRAIN DE FRIRE. NE PAS ENTREPOSER DE PRODUITS INFLAMMABLES OU DE BOUTEILLES AÉROSOLS PRÈS DE L'APPAREIL ET NE PAS VAPORISER À PROXIMITÉ DES BRÛLEURS ALLUMÉS. NE PAS PORTER DE VÊTEMENTS AMPLES OU DES ACCESSOIRES NON ADHÉRENTS QUAND LES BRÛLEURS SONT ALLUMÉS. SI LES TISSUS PRENNENT FEU, CELA PEUT PROVOQUER DE GRAVES BRÛLURES.

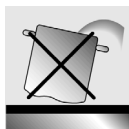

**NE PAS POSER SUR LE PLAN DE CUISSON DES POÊLES QUI N'ONT PAS UN FOND PARFAITEMENT LISSE ET RÉGULIER.**

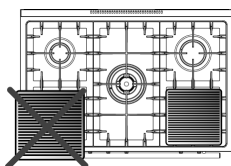

**NE PAS UTILISER** DES RÉCIPIENTS GRIL POUVANT DÉPASSER LE PÉRIMÈTRE EXTERNE DU PLAN DE CUISSON.

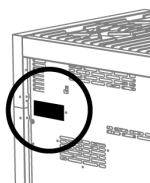

LA PLAQUE SIGNALÉTIQUE PORTANT LES CARACTÉRISTIQUES TECHNIQUES, LE NUMÉRO DE SÉRIE ET LE MARQUAGE SE TROUVE À L'ARRIÈRE DE L'APPAREIL; UNE COPIE EST JOINTE EN ANNEXE AU MANUEL. UNE SECONDE PLAQUE, AVEC LES DONNÉES RÉCAPITULATIVES DU MODÈLE ET LE NUMÉRO DE SÉRIE, SE TROUVE À L'INTÉRIEUR DE L'APPAREIL SUR LE FLANC GAUCHE ET EST VISIBLE EN OUVRANT LA PORTE DU FOUR.

**LES PLAQUES NE DOIVENT JAMAIS ÊTRE ENLEVÉES.**



**L'APPAREIL DOIT ÊTRE UTILISÉ PAR DES PERSONNES ADULTES.** NE PAS PERMETTRE AUX ENFANTS DE S'EN APPROCHER OU D'EN FAIRE UN OBJET DE JEU. ÉVITER DE POSER SUR L'APPAREIL DES OBJETS POUVANT ATTIRER L'ATTENTION DES ENFANTS. LE RÉCHAUFFEMENT CERTAINES PARTIES DE L'APPAREIL ET DES CASSEROLES UTILISÉES PEUVENT DEVENIR DES SOURCES DE DANGER POTENTIEL, PAR CONSÉQUENT, PENDANT LE FONCTIONNEMENT, ET PENDANT TOUTE LE TEMPS NÉCESSAIRE AU REFROIDISSEMENT, IL CONVIENT DE DISPOSER LES CASSEROLES DE MANIÈRE À ÉVITER TOUT DANGER DE BRÛLURES OU DE RENVERSEMENT. ÉVITER DE LAISSER LA PORTE DU FOUR OUVERTE AUSSI BIEN PENDANT LE FONCTIONNEMENT QUE DANS LES MINUTES SUIVANT L'EXTINCTION. ÉVITER ÉGALEMENT TOUT CONTACT AVEC LES ÉLÉMENTS CHAUFFANTS DU FOUR.



S'APPUYER OU S'ASSEOIR SUR LA PORTE DU FOUR OUVERTE, DES TIROIRS OU DU COMPARTIMENT RANGEMENT PEUT FAIRE BASCULER L'APPAREIL ET ÊTRE DANGEREUX POUR LES PERSONNES. LES TIROIRS ONT UNE PORTEE DYNAMIQUE DE 25 KG.

SI LA CUISINIÈRE EST PLACÉE SUR UN PIÉDESTAL, IL FAUT PRENDRE DES MESURES POUR ÉVITER QUE L'APPAREIL NE GLISSE DU PIÉDESTAL.



L'APPAREIL MIS HORS SERVICE DEVRA ÊTRE DÉPOSÉ DANS UN CENTRE DE TRI DES DÉCHETS. COUPER LE CORDON D'ALIMENTATION APRÈS AVOIR DÉBRANCHÉ LA FICHE DE LA PRISE DE COURANT. SÉCURISER LES PARTIES QUI PEUVENT CONSTITUER UN DANGER POUR LES ENFANTS (PORTES, ETC.).



CET APPAREIL PORTE LE SYMBOLE DU RECYCLAGE CONFORMÉMENT À LA **DIRECTIVE EUROPÉENNE 2002/96/CE** CONCERNANT LES DÉCHETS D'ÉQUIPEMENTS ÉLECTRIQUES ET ÉLECTRONIQUES (**DEEE** OU **WEEE**). EN PROCÉDANT CORRECTEMENT À LA MISE AU REBUT DE CET APPAREIL, VOUS CONTRIBUEREZ À EMPÊCHER TOUTE CONSÉQUENCE NUISIBLE POUR L'ENVIRONNEMENT ET LA SANTÉ DE L'HOMME.

LE SYMBOLE  PRÉSENT SUR L'APPAREIL OU SUR LA DOCUMENTATION QUI L'ACCOMPAGNE INDIQUE QUE CE PRODUIT NE PEUT EN AUCUN CAS ÊTRE TRAITÉ COMME DÉCHET MÉNAGER. IL DOIT PAR CONSÉQUENT ÊTRE REMIS À UN CENTRE DE COLLECTE DES DÉCHETS CHARGÉ DU RECYCLAGE DES ÉQUIPEMENTS ÉLECTRIQUES ET ÉLECTRONIQUES.

POUR LA MISE AU REBUT, RESPECTEZ LES NORMES RELATIVES À L'ÉLIMINATION DES DÉCHETS EN VIGUEUR DANS LE PAYS D'INSTALLATION. POUR OBTENIR DE PLUS AMPLES DÉTAILS AU SUJET DU TRAITEMENT, DE LA RÉCUPÉRATION ET DU RECYCLAGE DE CET APPAREIL, VEUILLEZ VOUS ADRESSER AU BUREAU COMPÉTENT DE VOTRE COMMUNE, À LA SOCIÉTÉ DE COLLECTE DES DÉCHETS OU DIRECTEMENT À VOTRE REVENDEUR.

**Le constructeur décline toute responsabilité concernant d'éventuels dommages sur des personnes ou des choses, causés par le non-respect des instructions décrites ci-dessus ou dérivants d'une utilisation inappropriée d'une partie de l'appareil ou de l'utilisation de pièces de rechange non originales.**



### 3. Installation

**DIMENSIONS (mm)**

ENFASI

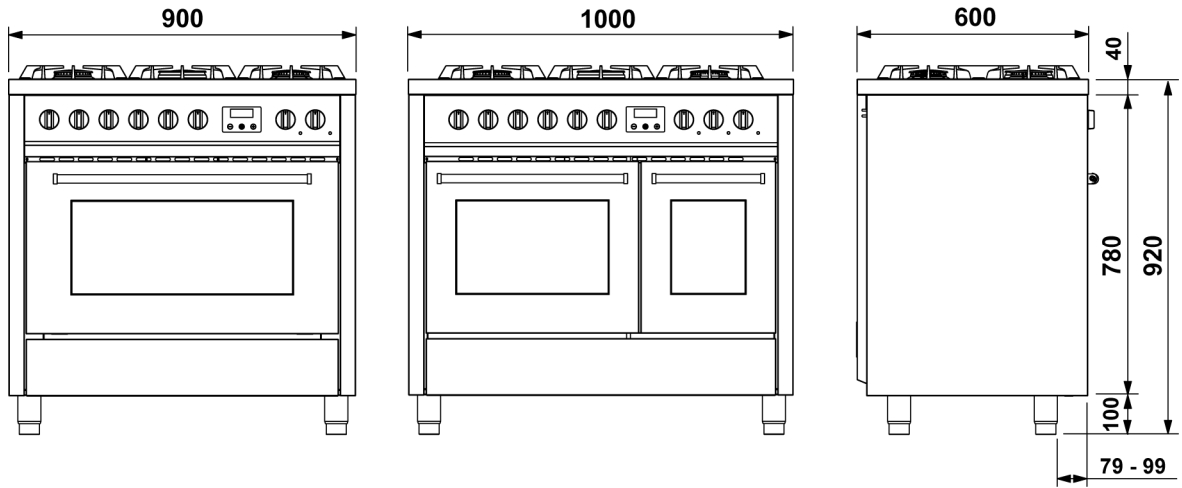

OXFORD

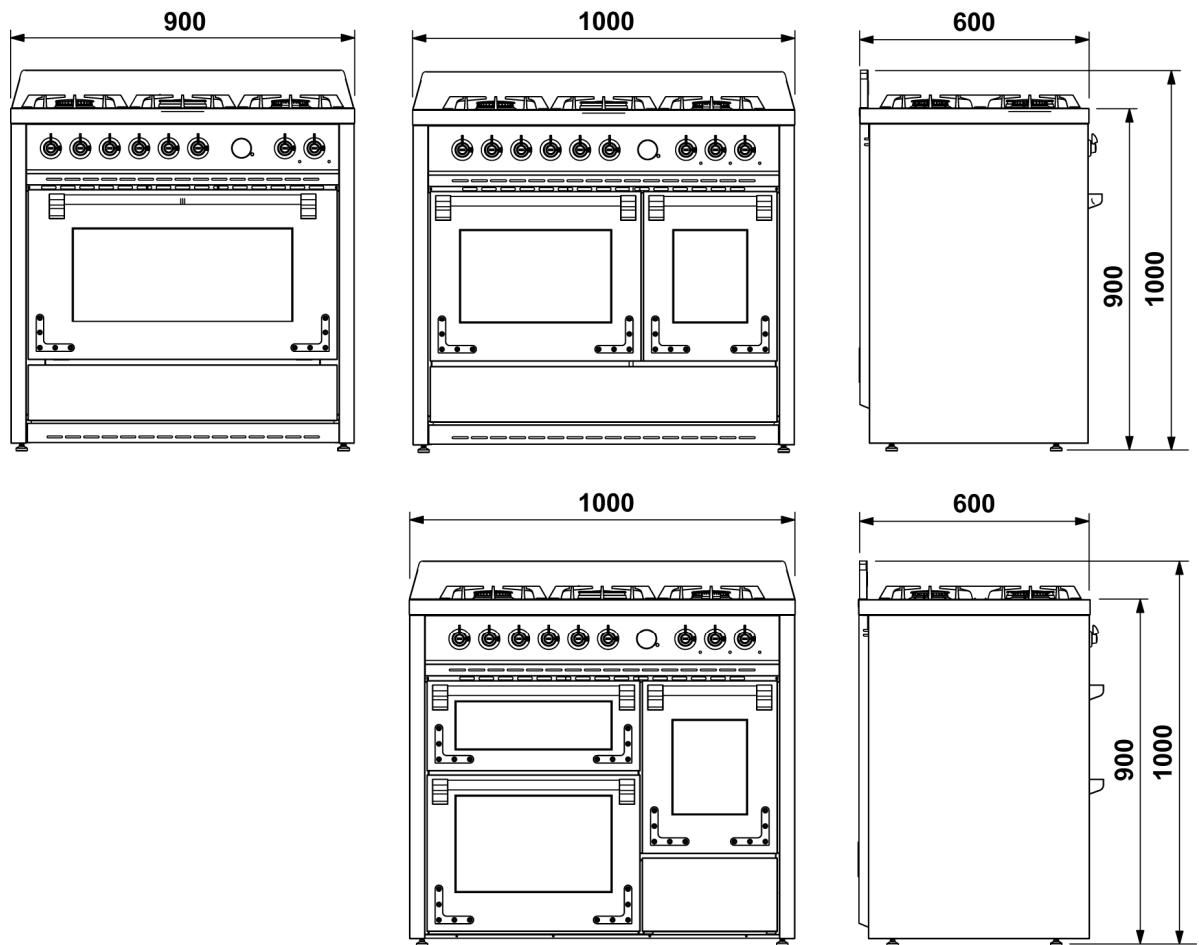



## DIMENSIONS (mm)

ADAGIO

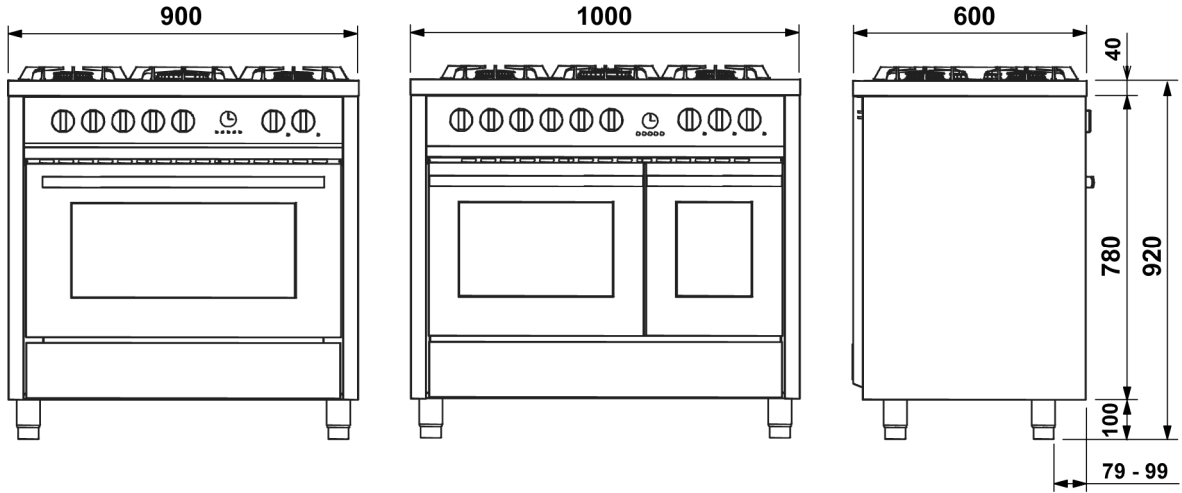

CONCERTO

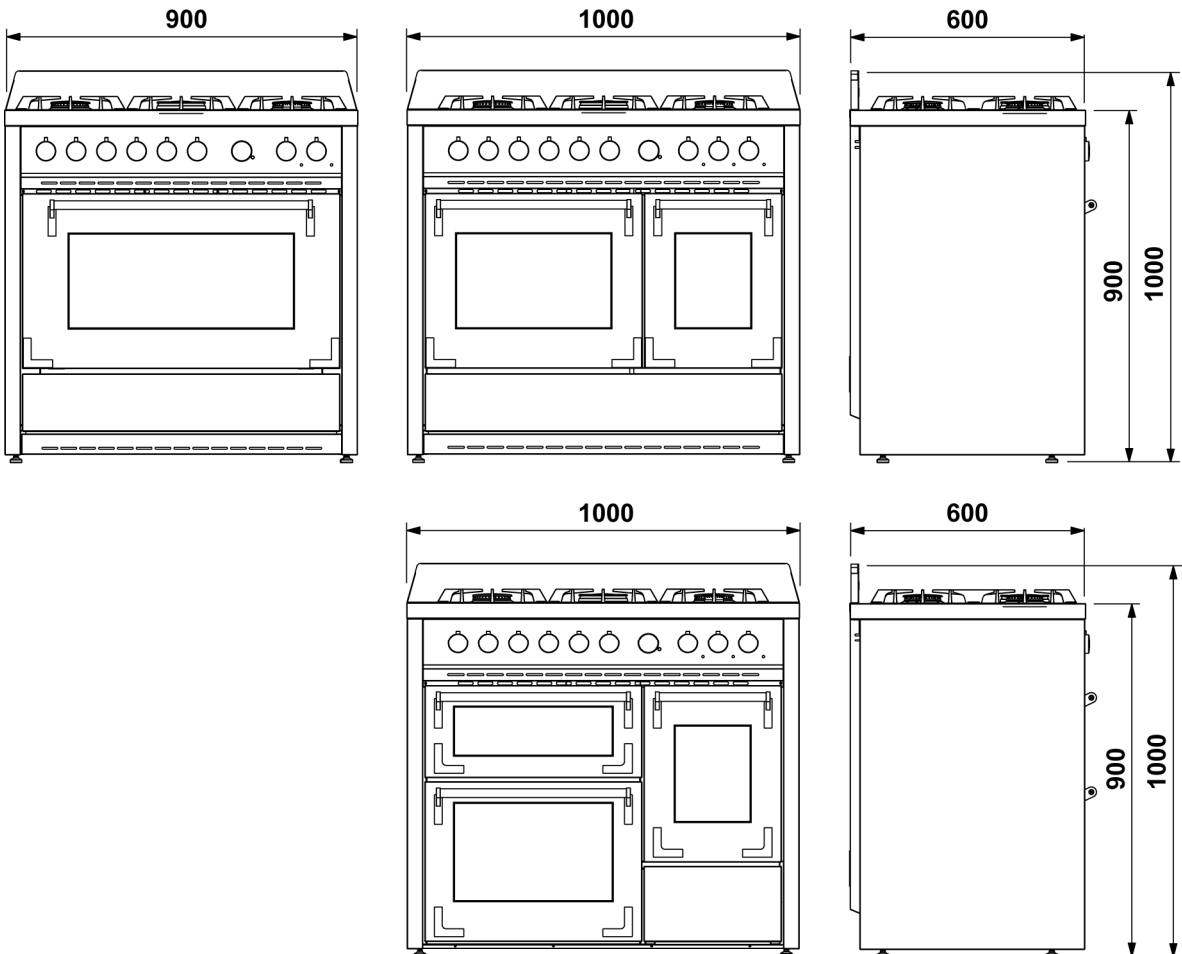



### 3.1 Avertissement général



**Les installations suivantes devront être effectuées par un technicien installateur qualifié. Le technicien installateur est responsable de la bonne mise en marche selon les normes de sécurité en vigueur. Avant d'utiliser l'appareil, enlever les protections en plastique sur le panneau de commandes, sur les parties en acier, inox etc.**

**Le constructeur décline toute responsabilité concernant d'éventuels dommages sur des personnes, des animaux ou des choses provoqués par le non-respect des normes indiquées ci-dessus (cf. chapitre "2. Avertissements pour la sécurité et l'utilisation").**

Les données techniques sont indiquées sur la plaque située à l'arrière de l'appareil. Les conditions de réglage sont reportées sur une étiquette sur l'emballage de l'appareil.



**Ne pas utiliser la poignée de la porte du four pour les opérations de levage et de manutention, y compris celle nécessaire pour enlever l'appareil de l'emballage.**

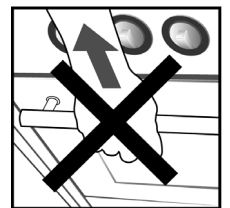

### 3.2 Remplacement des pieds réglables

La cuisinière est livrée avec les pieds **standard** déjà montés.



**Les pieds standard permettent de régler la hauteur de façon à mettre à niveau la cuisinière au sol ; en les dévissant excessivement, la cuisinière devient instable.**

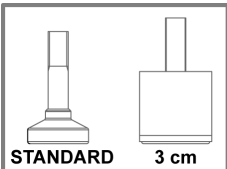

Pour soulever la cuisinière, il est conseillé de remplacer les pieds **standard** par d'autres pieds plus hauts (fournis sur certains modèles ou bien à demander à votre revendeur), qui permettent une hauteur de **3 cm**.



**Avant de procéder au retournement de la cuisinière, il est conseillé d'enlever toutes les parties qui ne sont pas fixées de façon stable à la cuisinière, notamment les grilles du plan de cuisson et les brûleurs. Pour alléger le poids de la cuisinière, il est conseillé d'enlever aussi les accessoires présents à l'intérieur du four, de façon à éviter toute détérioration accidentelle au cours de l'opération de retournement.**

Pour remplacer les pieds, il est possible de procéder de deux façons :

- A** En soulevant l'appareil du sol.
- B** En couchant l'appareil sur l'arrière.

Sortir les pieds de l'intérieur de l'emballage et les visser sur le fond de la cuisinière.

Le **réglage final** des pieds, pour mettre à niveau l'appareil au sol, devra être fait **au terme des branchements gaz et électrique.**

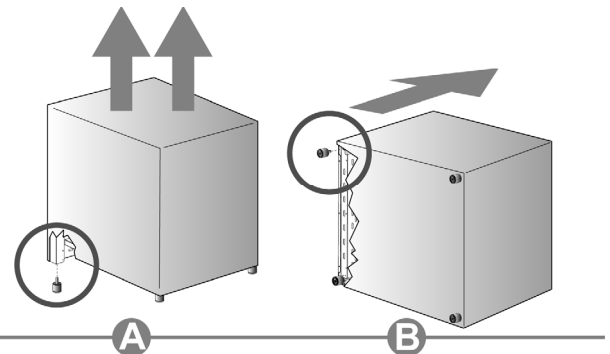

**Si est nécessaire de traîner l'appareil, visser à fond les pieds et procéder à leur réglage uniquement une fois les opérations terminées.**





### 3.3 Montage de la moulure avant (disponible sur certains modèles)

Pour certains modèles de cuisinière est disponible une moulure avant de complément de la ligne esthétique.



*Avant de procéder au retournement de la cuisinière, il est conseillé d'enlever toutes les parties qui ne sont pas fixées de façon stable à la cuisinière, notamment les grilles du plan de cuisson et les brûleurs. Pour alléger le poids de la cuisinière, il est conseillé d'enlever aussi les accessoires présents à l'intérieur du four, de façon à éviter toute détérioration accidentelle au cours de l'opération de retournement.*

Pour le montage, procéder comme suit :

- incliner la cuisinière vers l'arrière ;
- approcher la moulure **A** du logement de montage de la façon indiquée dans l'illustration ;
- appliquer la moulure jusqu'à obtenir le contact en butée avec le logement de montage ;
- tirer vers le bas la moulure de telle sorte qu'elle s'accroche avec les 4 pivots **B** (deux de chaque côté) déjà présents sur la cuisinière.

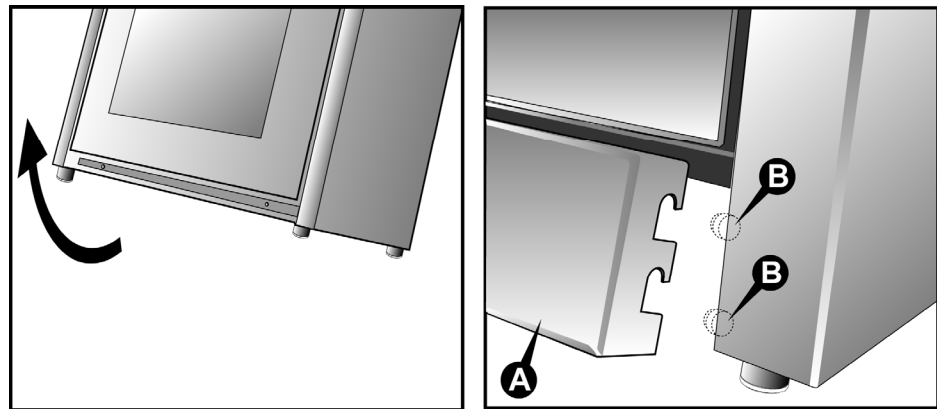

### 3.4 Montage du rebord (disponible sur certains modèles)

Pour le montage, procéder comme suit :

- poser le rebord **A** à l'arrière du plan en faisant correspondre les orifices;
- avec un tournevis à étoile, visser à fond les 4 vis **B**.

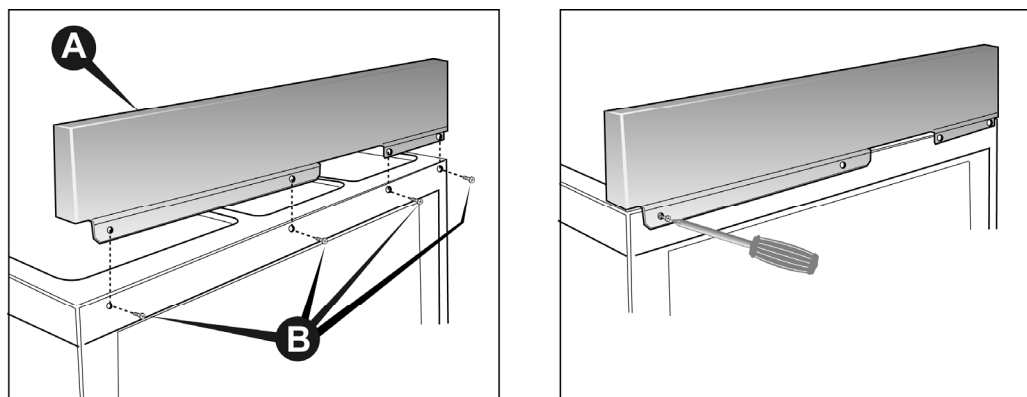

*Le jaunissement éventuel de l'acier, qui peut se produire avec le temps, est un phénomène tout à fait naturel qui ne compromet en aucune façon les caractéristiques d'origine. Il peut être éliminé en utilisant des produits spécifiques pour le nettoyage de l'acier.*



### 3.5 Branchement électrique

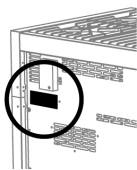

Vérifier que le voltage et la capacité de la ligne d'alimentation correspondent aux caractéristiques indiquées sur la plaque située à l'arrière de l'appareil; une copie est jointe en annexe au manuel. Une seconde plaque, avec les données récapitulatives du modèle et le numéro de série, se trouve à l'intérieur de l'appareil sur le flanc gauche et est visible en ouvrant la porte du four.

**Les plaques ne doivent jamais être enlevées.**

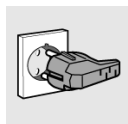

La fiche à l'extrémité du câble d'alimentation ainsi que la prise murale doivent être du même type et conformes aux normes sur les implantations électriques en vigueur. Vérifier que la ligne d'alimentation est pourvue d'une prise de terre. Après l'installation de l'appareil la fiche de prise de courant doit être accessible pour l'inspection périodique.



Prévoir sur la ligne d'alimentation de l'appareil un dispositif d'interruption omnipolaire avec une distance d'ouverture des contacts égale ou supérieure à **3 mm** placé de manière accessible et proche de l'appareil.

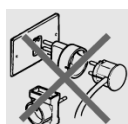

**Eviter l'utilisation de réducteurs, adaptateurs ou dérivateurs.**

Avant d'effectuer le branchement électrique, vérifier l'efficacité de la prise de terre.

Vérifier que la valve de limitation et l'installation domestique sont en mesure de supporter la charge électrique de l'appareil.

**Le câble de terre jaune/vert ne doit pas subir d'interruption.**

Le câble électrique ne doit pas être en contact avec des parties ayant des températures supérieures à **50°C** en plus de la température ambiante.

#### 3.5.1 Section des câbles d'alimentation électrique

Selon le type d'alimentation, utiliser un câble répondant aux caractéristiques conformes au tableau suivant.

**Fonctionnement à 400V3N~ (modèles branchés selon le SCHEMA A):** utiliser un câble pentapolaire de type H05RR-F (câble de 5 x 2,5 mm<sup>2</sup>).

**Fonctionnement à 230V3~ (modèles branchés selon le SCHEMA C mais commutés par l'installateur selon le SCHEMA B):** utiliser un câble tétrapolaire de type H05RR-F (câble de 4 x 4 mm<sup>2</sup>).

**Fonctionnement à 230V1N~ (modèles branchés selon le SCHEMA C):** jusqu'à 2,9 kW utiliser un câble tripolaire de type H05RR-F (câble de 3 x 1,5 mm<sup>2</sup>); au-delà de 2,9 kW jusqu'à 5,4 kW utiliser un câble tripolaire de type H05RR-F (câble de 3 x 2,5 mm<sup>2</sup>); plus de 5,4 kW jusqu'à 7 kW utiliser un câble tripolaire de type H05RR-F (câble de 3 x 4 mm<sup>2</sup>); plus de 7 kW utiliser un câble tripolaire de type H05RR-F (câble de 3 x 6 mm<sup>2</sup>).

L'extrémité à relier à l'appareil devra avoir le fil de terre (jaune/vert) plus long d'au moins **20mm**.

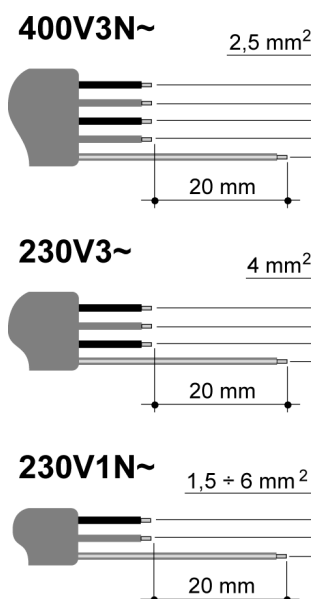



## 3.5.2 Type d'alimentation

Il est possible d'obtenir différents branchements en fonction du voltage en déplaçant simplement les petits câbles sur la boîte à bornes comme indiqué dans les **schémas** suivants.

Selon le modèle se reporter au tableau "**BRANCHEMENT À LA BOÎTE À BORNES**".

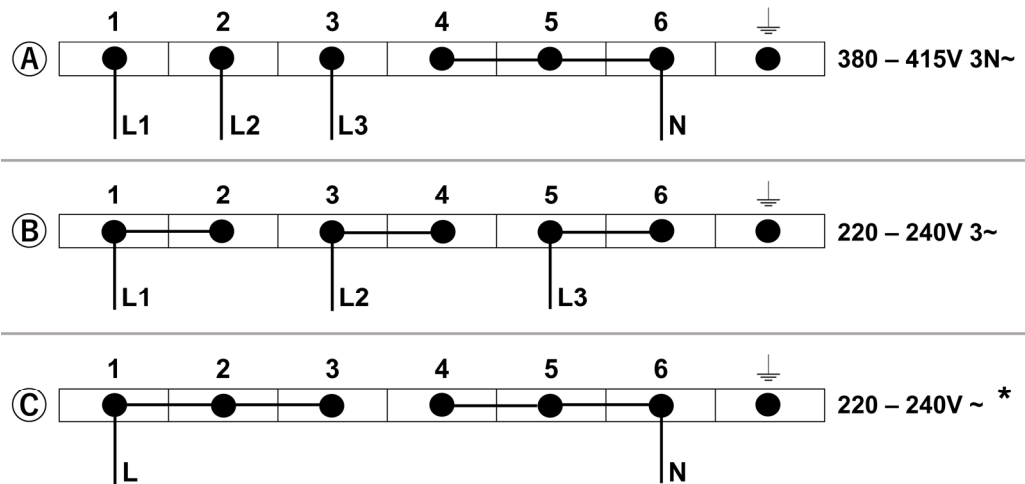

### BRANCHEMENT A LA BOÎTE À BORNES

CUISINIÈRES 1/2/3 FOURS	PUISSANCE kW	ALIMENTATION
CUISINIÈRE 5 BRÛLEURS (1 FOUR)	2,9	SCHEMA ©
CUISINIÈRE 6 BRÛLEURS (1 FOUR)	2,9	
CUISINIÈRE 6 BRÛLEURS (2 FOURS)	3,6	
CUISINIÈRE 6 BRÛLEURS (3 FOURS)	5,7	
CUISINIÈRE PLAN À INDUCTION (1 FOUR) (5 ÉLÉMENTS)	10,3	SCHEMA Ⓐ
CUISINIÈRE PLAN À INDUCTION (2 FOURS) (5 ÉLÉMENTS)	11,0	
CUISINIÈRE PLAN À INDUCTION (3 FOURS) (5 ÉLÉMENTS)	13,1	
CUISINIÈRES 1/2/3 FOURS ~ SÉRIE Q	PUISSANCE kW	ALIMENTATION
CUISINIÈRE 5 BRÛLEURS (1 FOUR)	3,6	SCHEMA ©
CUISINIÈRE 6 BRÛLEURS (1 FOUR)	3,6	
CUISINIÈRE 6 BRÛLEURS (2 FOURS)	4,5	
CUISINIÈRE 6 BRÛLEURS (3 FOURS)	6,6	
CUISINIÈRE PLAN À INDUCTION (1 FOUR) (5 ÉLÉMENTS)	11,1	SCHEMA Ⓐ
CUISINIÈRE PLAN À INDUCTION (2 FOURS) (5 ÉLÉMENTS)	11,9	
CUISINIÈRE PLAN À INDUCTION (3 FOURS) (5 ÉLÉMENTS)	14,0	

LES MODÈLES BRANCHÉS SELON LE SCHEMA Ⓐ PEUVENT ÊTRE COMMUTÉS PAR L'INSTALLATEUR SELON LE SCHEMA ©

LES MODÈLES BRANCHÉS SELON LE SCHEMA © PEUVENT ÊTRE COMMUTÉS PAR L'INSTALLATEUR SELON LE SCHEMA Ⓐ

\*BRANCHEMENT D'ORIGINE CONFIGURÉ PAR LE FABRICANT



### 3.5.3 Changement du câble électrique

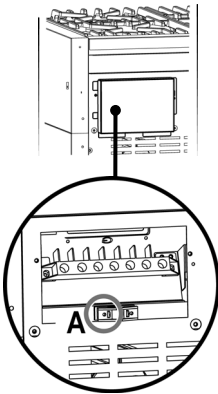

Pour le changement du câble électrique il est nécessaire d'accéder à la **boîte à bornes**. Elle est située à l'arrière de l'appareil comme indiqué sur le dessin.

Pour changer le câble suivre les indications:

- ouvrir la boîte à bornes;
- dévisser la vis **A** qui bloque le câble;
- desserrer les contacts à vis et changer le câble avec une longueur égale et correspondant aux caractéristiques décrites dans le tableau au paragraphe "3.5.1 Section des câbles d'alimentation électrique";
- le conducteur de terre "**jaune-vert**" doit être relié à la borne  $\oplus$  et doit être **20 mm** plus long que les conducteurs de ligne;
- le conducteur neutre "**bleu**" doit être relié à la borne qui porte la lettre **N**;
- le conducteur de ligne doit être relié à la borne qui porte la lettre **L**.

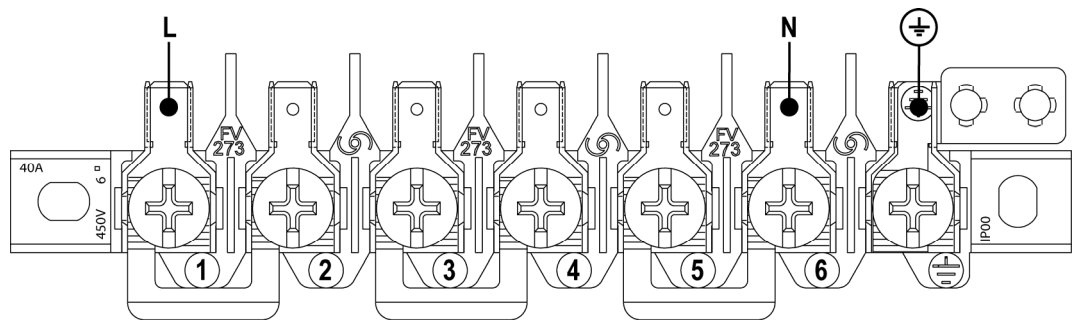

### 3.6 Ventilation des locaux dans lesquels sont installés les appareils à gaz



Cet appareil n'est pas relié à un dispositif de vidange des produits de la combustion, il doit donc être installé et branché conformément aux normes d'installation en vigueur. Il est particulièrement important de prendre en considération les normes applicables en matières d'aération du lieu d'installation.

Cet appareil doit être installé dans un local bien ventilé, selon les normes en vigueur, afin de permettre grâce aux ouvertures sur les parois externes, une bonne ventilation pouvant assurer de manière **permanente et suffisante** l'émission de l'air nécessaire à une bonne combustion et l'évacuation de l'air vicié.



*L'utilisation d'un appareil de cuisson à gaz produit de la chaleur et de l'humidité dans le local où il est installé. Il convient d'assurer une bonne aération du local : garder ouverts les orifices d'aération ou installer un dispositif d'aération mécanique (hotte d'aspiration avec conduite d'évacuation).*

*Une utilisation intensive de l'appareil peut nécessiter une aération supplémentaire, par exemple l'ouverture d'une fenêtre, une aération plus efficace, en augmentant la puissance d'aspiration mécanique, si elle existe.*

Si seul cet appareil à gaz est installé dans le local, il faudra prévoir une hotte afin d'assurer l'évacuation naturelle et directe de l'air vicié, à l'aide d'un conduit vertical d'une longueur d'au moins deux fois le diamètre et une section minimum d'au moins **100 cm<sup>2</sup>**.

L'émission d'air frais étant indispensable, il est nécessaire de prévoir une ouverture d'au moins **100 cm<sup>2</sup>** communiquant directement vers l'extérieur située proche du niveau du sol de manière à ce que rien ne puisse l'obstruer du côté externe ou interne de la paroi, et pour ne pas gêner la combustion des brûleurs et l'évacuation de l'air vicié. Respecter une différence de hauteur par rapport à l'ouverture de sortie d'au moins **180 cm**.

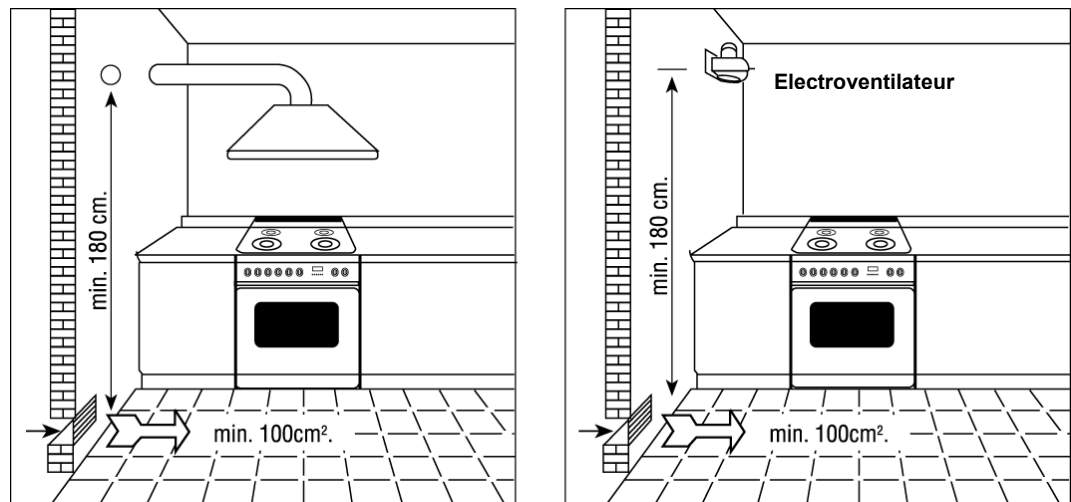

La quantité d'air nécessaire à la combustion ne doit pas être inférieure à **2 m<sup>3</sup>/h** par kW de puissance (voir puissance totale en kW indiquée sur la plaque des caractéristiques de l'appareil).



Dans tous les autres cas, c'est-à-dire lorsque d'autres appareils à gaz sont présents dans le local, ou s'il n'est pas possible d'obtenir une ventilation naturelle directe, il est nécessaire de réaliser une ventilation naturelle indirecte ou une ventilation forcée: **pour ce type d'intervention s'adresser à un technicien qualifié qui effectuera l'installation et la réalisation de l'installation de ventilation dans le respect des précautions contenues dans les normes en vigueur.**

Le positionnement des ouvertures devra être effectué de manière à éviter la formation de courants d'air insupportables pour les occupants. Pour la vidange des produits de la combustion, il est interdit de se servir des conduits des fumées déjà utilisées par d'autres appareils.

### 3.7 Branchement au gaz



Les conditions de réglage de l'appareil sont indiquées sur la plaque présente derrière l'appareil.

Les appareils à gaz de ville non branchés à une conduite d'évacuation des produits de combustion, ne doivent pas provoquer de concentration de monoxyde de carbone telle qu'elle puisse présenter un risque pour la santé des personnes exposées en fonctionnement du temps d'exposition prévu pour ces personnes.

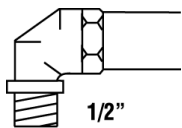

Il est recommandé de contrôler que l'appareil est adapté au type de gaz distribué. Le branchement au tuyau du gaz doit être effectuée dans les règles de l'art, conformément aux normes en vigueur qui prescrivent l'installation d'un robinet de sécurité situé à l'extrémité du tuyau. Le tuyau de branchement au gaz 1/2" fileté est situé à l'arrière de l'appareil à droite.

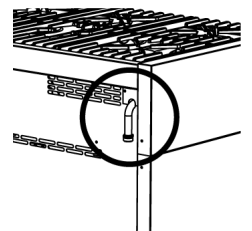

**Pour le gaz butane et propane**, il est nécessaire de prévoir un réducteur de pression conforme aux normes en vigueur. Les joints d'étanchéité devront être conformes aux normes en vigueur. Lorsque les opérations de branchement au gaz sont terminées, contrôler l'étanchéité des raccords avec une solution d'eau et de savon.

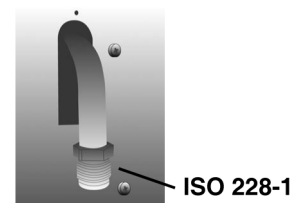
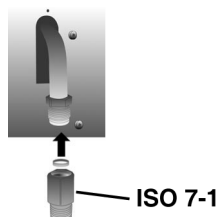

AT	•	
BE	•	
CH	•	
DE	•	
DK	•	
ES	•	•
FI	•	•
FR		•
GB	•	
IE	•	
IT	•	•
NL	•	
NO	•	•
PT	•	•
SE	•	•
AT	•	
BE	•	

Il est possible d'effectuer le branchement gaz selon les manières suivantes:

- avec un **tube rigide en fer** ou cuivre;
- avec un **tube flexible en acier** inoxydable à paroi continue (sans interruption) avec attache mécanique conforme aux normes en vigueur (longueur maximum du tube étendu **2000 mm**); le tube est directement relié au coude de la rampe;
- par l'insertion d'un **tube flexible en caoutchouc** conforme aux normes en vigueur; ce tube est directement raccordé sur l'embout **P** relatif au gaz utilisé et bloqué avec un collier **F** conformes aux normes en vigueur. Dans ce cas contrôler la date limite d'utilisation du tube estampillé et le changer avant la date.

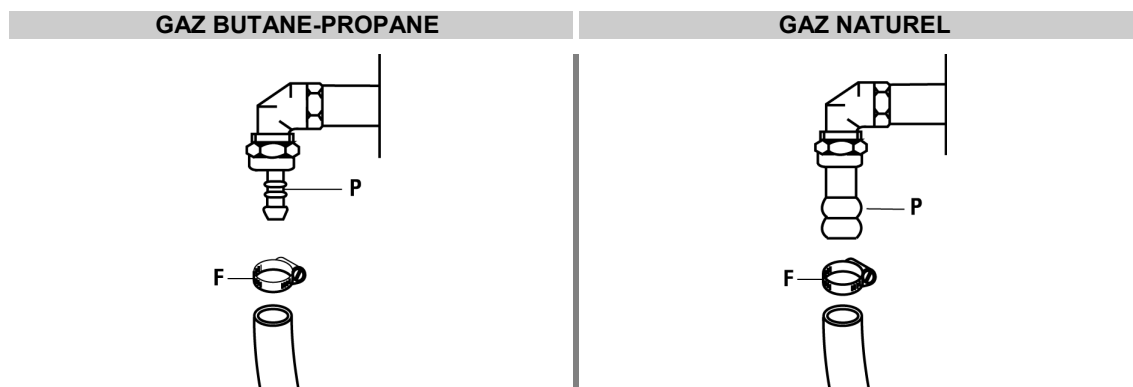





### 3.8 Réglages du gaz



Les injecteurs, non fournis avec l'appareil, doivent être demandés au Centre d'assistance.

Si l'appareil de cuisson n'est pas adapté au type d'alimentation disponible, il est nécessaire d'en changer les injecteurs, régler le débit minimum et changer l'embout.

Pour changer les injecteurs du plan de cuisson effectuer les opérations suivantes:

- enlever les grilles;
- enlever les brûleurs et les couronnes (**Fig. A**);
- extraire l'injecteur (**Fig. B / Fig. C**) et le changer avec un injecteur adapté au nouveau type de gaz (voir "**TABLEAU GENERAL INJECTEURS**" page 201);
- si l'appareil est pourvu de pièces d'adaptation, remplacer l'étiquette indiquant le type de gaz (située derrière l'appareil) par la nouvelle étiquette fournie avec les injecteurs de rechange;
- remonter le tout en effectuant les opérations dans le sens inverse du démontage en faisant attention de bien mettre en place la couronne sur le brûleur.

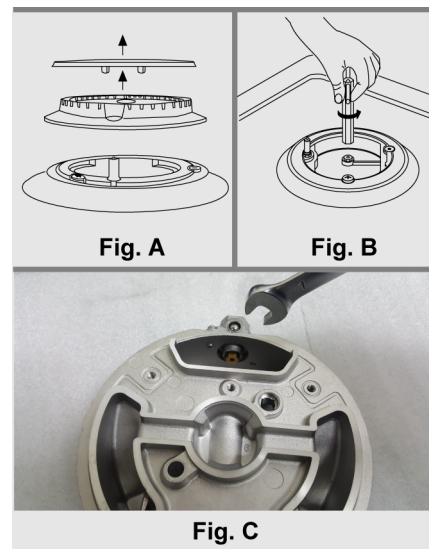

#### 3.8.1 Débit minimum des robinets du plan avec valve

- Allumer le brûleur et tourner le levier de commande sur la position de débit minimum  $\Delta$ ;
- enlever la poignée;
- avec un tournevis régler la vis interne **Z** jusqu'à obtenir une flamme minimum correcte;
- remonter la poignée.

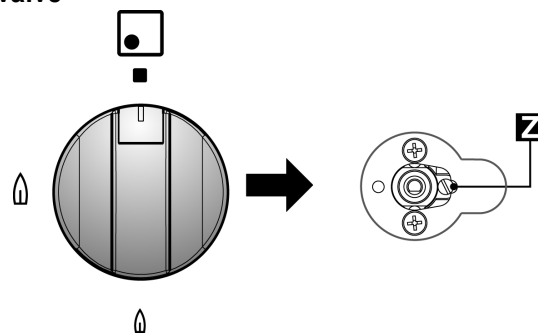

- *Dévisser la vis **Z** de réglage pour augmenter le débit ou au contraire la dévisser pour le diminuer.*
- *Le réglage est correct quand la flamme minimum mesure environ 3 ou 4 mm.*
- *Pour le **gaz butane/propane**, la vis de réglage doit être vissée à fond.*
- *Quand on passe d'un coup du débit maximum au débit minimum et vice versa **vérifier que la flamme ne s'éteint pas.***

### 3.9 Branchement au gaz butane-propane

Utiliser un régulateur de pression et réaliser le branchement sur la bouteille en respectant les indications établies par les normes en vigueur.

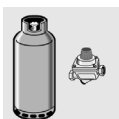





EE %	5 BRÛLEURS	6 BRÛLEURS	EE %
56.6			56.6

EE %	RAPIDE (A)	SEMI-RAPIDE (B)	WOK (G)	AUXILIAIRE (D)
	58.4	56.5	53.2	—



TABLEAU GENERAL INJECTEURS			<i>ALUMINIUM / LAITON</i>			
TYPE DE GAZ	mbar	BUSE N.	BRULEURS POSITION TYPE	PUISSANCE Watt		CONSOMMATION
				MAX.	MIN.	MAX.
G20/G25 NATUREL	20/25	115	RAPIDE (A)	3000	750	286 l/h
		97	SEMI-RAPIDE (B)	1750	480	167 l/h
		132	WOK (G)	3500	1800	333 l/h
		72	AUXILIAIRE (D)	1000	330	95 l/h
BUTANE G30 PROPANE G31	28/30 37	85	RAPIDE (A)	3000	750	219 g/h
		65	SEMI-RAPIDE (B)	1750	480	128 g/h
		94	WOK (G)	3500	1800	254 g/h
		50	AUXILIAIRE (D)	1000	330	73 g/h



## 4. Opérations finales

### 4.1 Mise à niveau de la cuisinière au sol

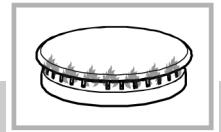
Après avoir effectué les branchements à l'électricité et au gaz, mettre la cuisinière à niveau au sol au moyen des pieds réglables, précédemment vissés sur le fond de l'appareil.

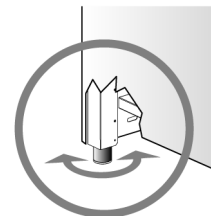

*S'il devait être nécessaire de traîner l'appareil, visser à fond les pieds et ne procéder à leur réglage qu'une fois les opérations terminées.*



## 5. Description des commandes

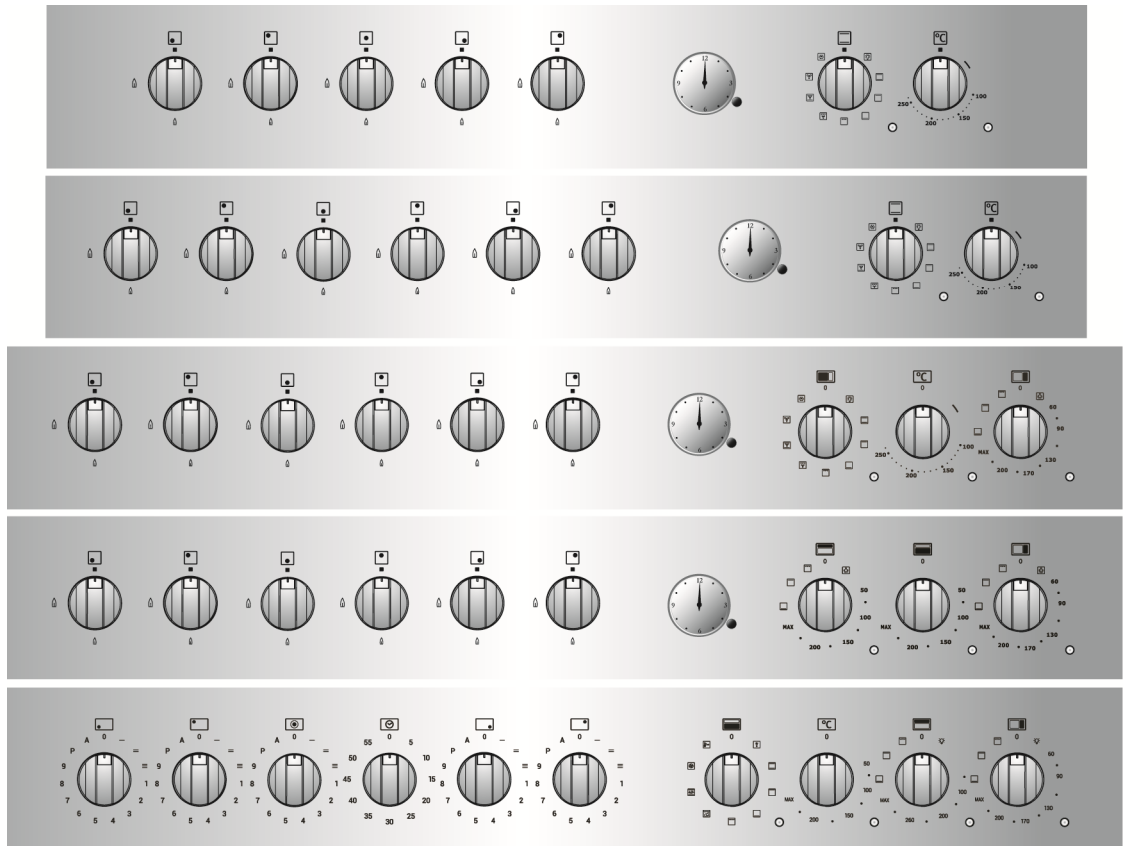

### 5.1 Le panneau frontal

Toutes les commandes du plan et du four sont réunies sur le panneau frontal.







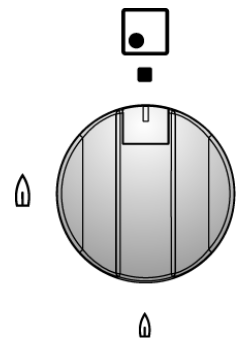

#### DESCRIPTION DU BOUTON DES BRULEURS DU PLAN

L'allumage de la flamme se fait en appuyant et en tournant en même temps le bouton dans le sens contraire des aiguilles d'une montre sur le symbole flamme minimum .

Pour régler la puissance de la flamme tourner le bouton sur la zone entre le maximum  et le minimum . Pour éteindre le brûleur remettre le bouton en position .



#### EMPLACEMENT DES BRULEURS – Description des symboles

- |   |                 |   |               |
|---|-----------------|---|---------------|
|  | AVANT GAUCHE    |  | AVANT DROIT   |
|  | ARRIÈRE GAUCHE  |  | ARRIÈRE DROIT |
|  | CENTRAL         |   |               |
|  | AVANT CENTRAL   |   |               |
|  | ARRIÈRE CENTRAL |   |               |



## DESCRIPTION DU BOUTON MINUTEUR

Pour charger la sonnerie tourner à fond le bouton dans le sens des aiguilles d'une montre. Le temps désiré peut être programmé jusqu'à **60 minutes**. Une sonnerie prévient que le temps programmé est écoulé.

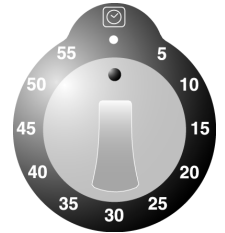

## DESCRIPTION DU BOUTON DU PLAN A INDUCTION

Le plan à induction est doté de boutons de commande du niveau de puissance. Pour sélectionner un niveau de puissance différent, tourner le bouton de commande sur la valeur souhaitée (**1 - 9 et P**). La valeur "**P**" est la puissance maximale applicable sur chaque élément radiant.



*Tourner le bouton pour paramétrer la valeur de puissance souhaitée (voir tableau au paragraphe "7.3"). Lorsque l'on tourne le bouton, le dispositif d'affichage correspondant affiche le niveau effectif de puissance, alors que celui sélectionné avec le bouton n'est qu'indicatif.*

## DISPOSITION DES ELEMENTS RADIANTS – Description des symboles



ARRIERE GAUCHE



ARRIERE DROIT



AVANT GAUCHE



AVANT DROIT



CENTRAL

Toutes les commandes des éléments radiants sont réunies sur le panneau situé en façade ; les afficheurs correspondants sont visibles sur le plan à induction.

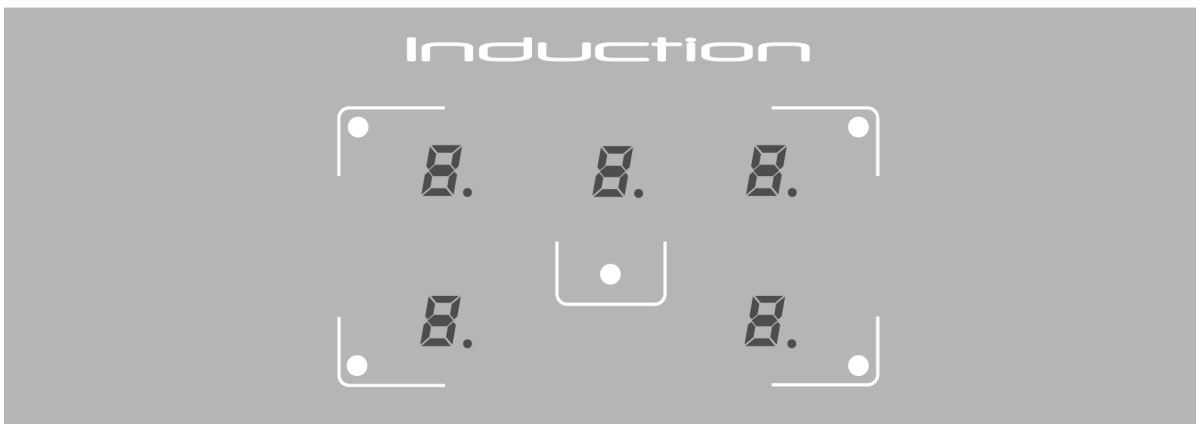



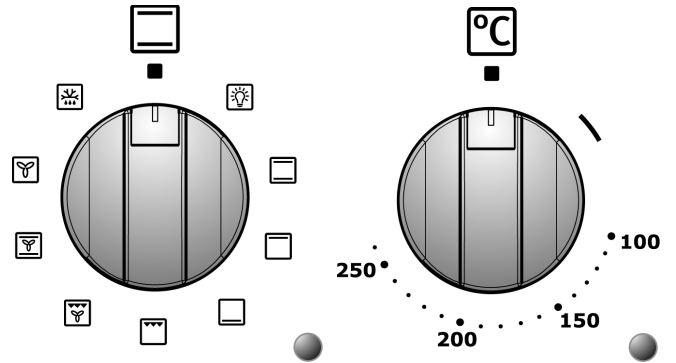

## DESCRIPTION DES BOUTONS DU FOUR ELECTRIQUE

Le four électrique est commandé par **deux boutons**: bouton de **sélection fonction** et bouton **thermostat**. Ils permettent de choisir le type de chauffe le plus adapté aux exigences de cuisson, en insérant de manière appropriée les éléments chauffants et en réglant la température sur la valeur désirée.



La position  du bouton thermostat met en marche le ventilateur centrifuge du four.

Sous le bouton du four deux témoins sont présents: le **témoin vert** indique la mise en marche du four; le **témoin orange** indique que la température demandée est atteinte. Lorsque le **témoin orange** s'allume et s'éteint c'est qu'il est en train d'intervenir automatiquement pour maintenir à l'intérieur du four la température programmée par le thermostat.

Le four est muni d'une **lampe d'éclairage interne**. Durant le fonctionnement la lampe est toujours allumée. Si l'on souhaite l'utiliser lorsque le four est éteint pour les opérations de nettoyage, tourner le bouton de sélection fonction sur le symbole .

## DESCRIPTIONS DES SYMBOLES DU BOUTON DE SELECTION FONCTION



ALLUMAGE DE LA LAMPE INTERNE DU FOUR



ELEMENTS CHAUFFANTS SUPERIEURS ET INFERIEURS – ECO (voir paragraphe "9.3.1" page 234).



ELEMENT CHAUFFANT SUPERIEUR



ELEMENT CHAUFFANT INFERIEUR



ELEMENTS GRIL



ELEMENTS GRIL-VENTILATEUR



ELEMENTS CHAUFFANTS SUPERIEURS ET INFERIEURS – VENTILATEUR



ELEMENT CHAUFFANT-CONVECTION



DECONGELATION



### DESCRIPTION DU BOUTON DU FOUR ELECTRIQUE AUXILIAIRE

Certains modèles de cuisinière sont dotés d'un four électrique auxiliaire à convection naturelle, commandé par un seul bouton. En plaçant le bouton au niveau de la valeur de température requise, on met en fonction les deux éléments chauffants inférieure et supérieure. Il est possible d'utiliser l'une des fonctions de réchauffement décrites dans le tableau, mais dans ce cas la température de réchauffement de la résistance choisie sera automatiquement réglée sur la valeur **MAX**.

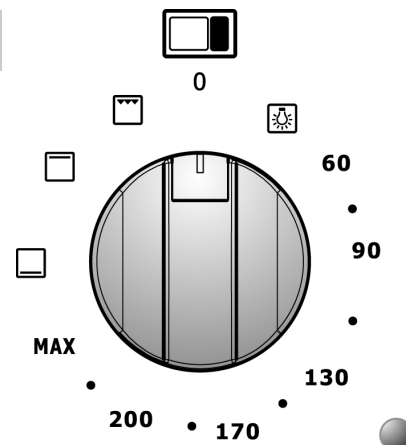

Sous le bouton du four auxiliaire il existe une lampe **témoin orange** qui indique que la température programmée a été atteinte. Lorsque le **témoin orange** s'allume et s'éteint c'est qu'il est en train d'intervenir automatiquement pour maintenir à l'intérieur du four la température programmée par le thermostat.

Le four auxiliaire est muni d'une **lampe d'éclairage interne**. Durant le fonctionnement la lampe est toujours allumée. Si l'on souhaite l'utiliser lorsque le four est éteint pour les opérations de nettoyage, tourner le bouton de sélection fonction sur le symbole .

### DESCRIPTION DES SYMBOLES DU BOUTON DU FOUR ELECTRIQUE AUXILIAIRE



ALLUMAGE DE LA  
LAMPE INTERNE DU FOUR

60÷MAX

ELEMENTS CHAUFFANTS  
INFERIEUR ET SUPERIEUR



ELEMENT CHAUFFANT  
INFERIEUR



ELEMENT CHAUFFANT  
SUPERIEUR



ELEMENT GRIL + TOURNE BROCHE



## DESCRIPTION DU BOUTON DU FOUR GRIL SUPÉRIEUR

Le four électrique, avec fonction de gril à convection naturelle, est commandé par un seul bouton. En plaçant le bouton au niveau de la valeur de température requise, on met en fonction les deux éléments chauffants inférieure et supérieure. Il est possible d'utiliser l'une des fonctions de réchauffement décrites dans le tableau, mais dans ce cas la température de réchauffement de la résistance choisie sera automatiquement réglée sur la valeur **MAX**.

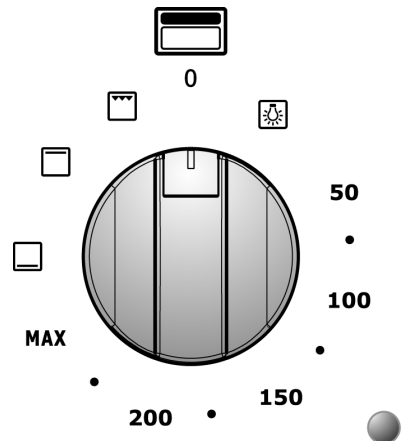

Sous le bouton du four gril est présent un **témoin orange** qui indique que la température paramétrée a été atteinte. Les allumages et extinctions successifs du **témoin orange** indiquent l'intervention automatique du réchauffement en vue de maintenir la température à l'intérieur du four gril au niveau paramétré avec la poignée de commande.

Le four gril est doté d'une **lampe d'éclairage interne**. Pendant le fonctionnement, la lampe est toujours allumée: si on veut l'utiliser quand le four est éteint, pour les opérations de nettoyage normales, tourner le bouton sur le symbole .

## DESCRIPTION DES SYMBOLES



ALLUMAGE DE LA LAMPE INTERNE DU FOUR

50÷MAX

ELEMENTS CHAUFFANTS INFÉRIEUR ET SUPÉRIEUR



ELEMENT CHAUFFANT INFÉRIEUR



ELEMENT CHAUFFANT SUPÉRIEUR



ELEMENT GRIL

## DESCRIPTION DU BOUTON DU FOUR VENTILÉ INFÉRIEURE

Le four électrique ventilé est commandé par un seul bouton. Il permet de choisir la température la plus appropriée aux différentes exigences de cuisson en la paramétrant sur la valeur souhaitée (de **50°C à MAX**).

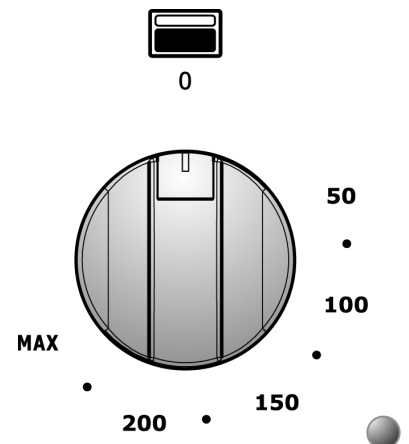

Sous le bouton du four ventilé est présent un **témoin orange** qui indique que la température paramétrée a été atteinte. Les allumages et extinctions successifs du **témoin orange** indiquent l'intervention automatique du réchauffement en vue de maintenir la température à l'intérieur du four ventilé au niveau paramétré avec la poignée de commande.

Le four est doté d'une **lampe d'éclairage interne**. Pendant le fonctionnement, la lampe est toujours allumée.



## UTILISATION ET PROGRAMMATION DE L'HORLOGE DIGITALE FOURS "TOUCH SCREEN"

L'horloge digitale permet de programmer l'allumage et l'extinction **automatiques** du four.



– TOUCHE DIMINUTION VALEUR

☑ TOUCHE MODE

+ TOUCHE AUGMENTATION VALEUR



Ce programmateur fonctionne selon le principe tactile; appuyer la phalange du doigt sur la touche pendant **quelques secondes** pour obtenir l'activation de la touche.

### PREMIER ALLUMAGE ET CONFIGURATION DE L'HEURE

Au premier allumage ou après une coupure de courant, le dispositif d'affichage affiche **0:00** et l'indication **AUTO** clignotante. Toucher la touche ☑ "**Mode**" jusqu'à interrompre le clignotement et agir sur les touches +/- pour **configurer l'heure** (en maintenant le doigt sur les touches +/- on active la fonction de défilement rapide).

Pour régler l'heure dans des conditions de fonctionnement normales, autrement dit quand l'horloge est déjà allumée, toucher simultanément les deux touches +/- pendant **au moins deux secondes** pour entrer dans la fonction de configuration de l'heure.

### UTILISATION MANUELLE

*Cette fonction sert à utiliser le four sans aucune programmation.*



Il est toujours possible de passer d'une fonction programmée à la fonction "**Manuale**" (Manuelle) en touchant la touche ☑ "**Mode**"; choisir la fonction "**Manuale**" si l'on ne souhaite pas utiliser de programmes de cuisson.

### PROGRAMMATION DU MINUTEUR

*Cette fonction sert à disposer d'une alarme sonore au bout d'un temps prédéfini, sans interférer avec le fonctionnement du four.*



L'horloge digitale peut être utilisée également comme **minuteur**:

- toucher la touche ☑ "**Mode**" pendant **au moins 2 secondes** pour entrer dans le menu de programmation, on verra apparaître le symbole ⏰ clignotant;
- agir sur les touches +/- pour configurer le temps souhaité: le dispositif d'affichage affiche le temps résiduel.  
Le minuteur démarre automatiquement et le symbole ⏰ cesse de clignoter. Une fois atteint le temps programmé, il se déclenchera une alarme sonore pendant **7 minutes** et le symbole ⏰ clignotera;
- toucher une touche quelconque pour interrompre le signal sonore ou la touche ☑ "**Mode**" pour annuler le programme.





## PROGRAMMATION DE LA DURÉE DE CUISSON



*Cette fonction permet de programmer la durée de cuisson pour éteindre automatiquement le four au terme de la cuisson.*

- Configurer la fonction de cuisson choisie et la température en agissant sur les boutons de contrôle prévues à cet effet;
- toucher la touche ☺ **“Mode”** pour entrer dans le menu de programmation, en le touchant de nouveau on voit apparaître le message **“Dur”**;
- agir sur les touches +/- pour configurer la **durée de cuisson**. Le message **“Auto”** clignote pendant toute la durée de la phase de programmation. Au bout de **7 secondes** le programme de cuisson démarre et l'on voit s'allumer le symbole 🔥 tandis que le message **“Auto”** cesse de clignoter.  
Au terme du temps de cuisson programmé il se déclenche une alarme sonore pendant **7 minutes**, le symbole **AUTO** clignote sur le dispositif d'affichage et le symbole 🔥 s'éteindra **en éteignant automatiquement** le four;
- toucher une touche quelconque pour interrompre le signal sonore ou la touche ☺ **“Mode”** pour annuler le programme.

## PROGRAMMATION DE LA DURÉE DE CUISSON ET DE FIN CUISSON



*Cette fonction sert à programmer l'allumage du four à une heure prédéfinie et son extinction automatique au terme de la cuisson.*

- Configurer la fonction de cuisson choisie et la température en agissant sur les boutons de contrôle prévues à cet effet;
- toucher la touche ☺ **“Mode”** pour entrer dans le menu de programmation, en le touchant de nouveau on voit apparaître le message **“Dur”**;
- agir sur les touches +/- pour configurer la **durée de cuisson**;
- en touchant la touche ☺ **“Mode”** on voit apparaître le message **“end”**, agir sur les touches +/- pour configurer l'heure de **fin de cuisson**.  
Le message **“Auto”** clignote pendant toute la durée de la phase de programmation. Au bout de **7 secondes** le programme quitte le menu de programmation et le message **“Auto”** cesse de clignoter. Une fois atteint l'heure de **début cuisson**, on verra apparaître sur le dispositif d'affichage le symbole 🔥 **en allumant automatiquement** le four.  
Au terme du temps de cuisson programmé il se déclenche une alarme sonore pendant **7 minutes**, le symbole **AUTO** clignote sur le dispositif d'affichage et le symbole 🔥 s'éteindra **en éteignant automatiquement** le four;
- toucher une touche quelconque pour interrompre le signal sonore ou la touche ☺ **“Mode”** pour annuler le programme.

## SONNERIE

Au terme de chaque fonction programmée se déclenche un signal sonore qui s'éteint automatiquement au bout de **7 minutes**; toucher la touche ☺ **“Mode”** si l'on souhaite interrompre immédiatement le signal sonore.

Il est possible de choisir entre 3 différents types de signal sonore; pour le modifier, toucher simultanément les touches +/- puis toucher la touche ☺ **“Mode”** jusqu'à ce qu'apparaisse l'indication **“Tone”** sur le dispositif d'affichage, choisir le ton souhaité en touchant la touche -.



## UTILISATION ET PROGRAMMATION DE L'HORLOGE DIGITALE ANALOGIQUE DES FOURS

L'horloge digitale permet de programmer l'allumage et l'extinction **automatiques** du four.



	TOUCHE MINUTEUR
	TOUCHE FIN CUISSON
	TOUCHE RÉGLAGE HEURE ET RESET
	TOUCHE DIMINUTION VALEUR
	TOUCHE AUGMENTATION VALEUR

### PREMIER ALLUMAGE ET CONFIGURATION DE L'HEURE

Au premier allumage ou après une coupure de courant, le dispositif d'affichage clignote. Presser la touche pour interrompre le clignotement et agir sur les touches pour **configurer l'heure** (en maintenant le doigt sur les touches on active la fonction de défilement rapide).

### UTILISATION MANUELLE



*Cette fonction sert à utiliser le four sans aucune programmation.*

Il est toujours possible de passer d'une fonction programmée à la fonction "**Manuale**" (Manuelle) en pressant la touche ; choisir la fonction "**Manuale**" si l'on ne souhaite pas utiliser de programmes de cuisson.

### PROGRAMMATION DU MINUTEUR



*Cette fonction sert à disposer d'une alarme sonore au bout d'un temps prédéfini, sans interférer avec le fonctionnement du four.*

L'horloge digitale analogique peut être utilisée également comme **minuteur**:

- presser la touche , le dispositif d'affichage s'allume de la façon indiquée à la figure **Fig. 1**;
- agir sur les touches pour configurer le temps souhaité, le dispositif d'affichage allumera **un segment** pour chaque minute configurée (la **Fig. 2** représente 10 minutes de cuisson).  
Le minuteur démarre automatiquement et le symbole cesse de clignoter. Au bout de quelques secondes, le dispositif d'affichage revient en fonction horloge;
- presser pour visualiser le temps résiduel. Une fois atteint le temps programmé il se déclenche une alarme sonore pendant **7 minutes** et le symbole clignotera;
- presser la touche pour remettre à zéro le programme.



Fig. 1





Fig. 2



## PROGRAMMATION DE LA DURÉE DE CUISSON



*Cette fonction permet de programmer la durée de cuisson pour éteindre automatiquement le four au terme de la cuisson.*

- Configurer la fonction de cuisson choisie et la température en agissant sur les boutons de contrôle prévues à cet effet;
- presser la touche  pour entrer dans le menu de programmation, le dispositif d'affichage s'allumera de la façon indiquée à la figure **Fig. 3**;
- agir sur les touches **+ / -** pour configurer la **durée de cuisson**, à chaque pression de la touche **+** on ajoute **une minute** de cuisson et toutes les **douze minutes un segment interne** s'allume (**Fig. 4**). Au bout de **7 secondes** le programme de cuisson démarre et l'on voit s'allumer le symbole .

Au terme du temps de cuisson programmé il se déclenchera une alarme sonore pendant **7 minutes**, le symbole  et les nombres du cadran commenceront à clignoter **en éteignant automatiquement** le four;

- presser une touche quelconque pour interrompre le signal sonore ou la touche  pour annuler le programme.



Fig. 3



Fig. 4





## PROGRAMMATION DE LA DURÉE DE CUISSON ET DE FIN CUISSON





*Cette fonction sert à programmer l'allumage du four à une heure prédéfinie et son extinction automatique au terme de la cuisson.*

Configurer la fonction de cuisson choisie et la température en agissant sur les boutons de contrôle prévues à cet effet.

Outre à configurer la durée de la cuisson, définir également l'heure d'allumage du four:

- presser la touche  pour entrer dans le menu de programmation, le dispositif d'affichage s'allumera de la façon indiquée à la figure **Fig. 3** et l'on voit s'allumer le symbole .
- agir sur les touches **+ / -** pour configurer la **durée de cuisson**, à chaque pression de la touche **+** on ajoute **une minute** de cuisson et toutes les **douze minutes un segment interne** s'allume (**Fig. 4**);
- presser de nouveau la touche  et agir sur les touches **+ / -** pour définir l'heure de **fin de cuisson** (heure de fin de cuisson moins durée de cuisson = heure de début cuisson), l'on voit s'allumer le symbole .

Au bout de **7 secondes** le dispositif d'affichage affiche l'heure actuelle en montrant l'heure de **début cuisson** et la **durée de cuisson** au moyen de l'allumage des **segments internes**, qui resteront **fixes** jusqu'au début de la cuisson et **clignoteront** pendant toute la durée de la cuisson.

A l'heure configurée le four **s'allumera automatiquement**; au terme du temps de cuisson programmé il se déclenchera une alarme sonore pendant **7 minutes**, les symboles   et les nombres du cadran commenceront à clignoter **en éteignant automatiquement** le four;

- presser une touche quelconque pour interrompre le signal sonore ou la touche  pour annuler le programme.

La **Fig. 5** fournit un exemple de programmation: l'heure actuelle est 7:06, le début cuisson est programmé pour 8 h et la fin à 9 h.

Quand il sera 8 h, les **segments internes** compris entre 8 et 9 commenceront à clignoter et l'**aiguille** des heures restera fixe.





Fig. 5







### SONNERIE



Au terme de chaque fonction programmée se déclenche un signal sonore, qui s'éteint automatiquement au bout de **7 minutes**; presser la touche  si l'on souhaite interrompre immédiatement le signal sonore.

Il est possible de choisir entre 7 différents types de signal sonore; pour le modifier, presser pendant **au moins 7 secondes** la touche , à chaque pression supplémentaire de la touche  le ton changera.

### LUMINOSITÉ

Il est possible de varier la luminosité de l'horloge; presser simultanément pendant **au moins 5 secondes** les touches  et  et agir ensuite sur les touches  /  pour varier la luminosité du cadran.

### GRAPHISME

Il est possible de modifier le graphisme de l'horlog ; presser simultanément les touches  et  et agir sur la touche  pour visualiser et choisir le graphisme préféré



## UTILISATION ET PROGRAMMATION DE L'HORLOGE ELECTRONIQUE ANALOGIQUE DU FOUR (AVEC MANETTE PUSH)

L'horloge électronique affiche l'heure au moyen d'**aiguilles** analogiques et elle contrôle le fonctionnement du four au moyen d'une **manette push** et de **4 LED** d'indication.

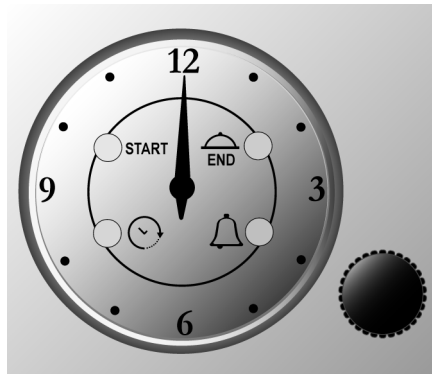

	LED DEBUT CUISSON
	LED REGLAGE DE L'HEURE
	LED FIN CUISSON
	LED ALARME SONORE / "MINUTE MINDER"



En agissant sur la **manette push**, il est possible de régler l'heure, de programmer l'heure de début et de fin de la cuisson, de paramétrer l'alarme sonore (depuis le mode minuteur "Minute Minder") et de démarrer/arrêter la cuisson en mode manuel.

### REGLAGE DE L'HEURE

Procéder comme suit:

- **presser** brièvement **4 fois la manette push** jusqu'à obtenir le **clignotement** de la LED
- **tourner la manette push**, dans le sens des aiguilles d'une montre ou inverse de celui des aiguilles d'une montre, pour augmenter ou diminuer l'heure; **l'aiguille des minutes** se déplace par pas de **1 minute** dans le sens des aiguilles d'une montre ou inverse de celui des aiguilles d'une montre.



L'horloge quitte **automatiquement** le mode de réglage de l'heure **10 secondes** après la dernière rotation de la **manette push**.

### CUISSON EN MODE MANUEL



**Pour utiliser les fours sans aucune programmation de l'horloge électronique.**

Quand l'horloge électronique **est désactivée** il est possible d'utiliser les fours simplement en agissant sur les manettes de commande **prévues à cet effet** (voir paragraphes correspondants page 205 et 206).

### PROGRAMMATION DE L'HEURE DE FIN DE CUISSON



**Après la programmation de l'heure de fin de cuisson, le four s'allumera immédiatement, et il s'éteindra automatiquement à l'heure programmée.**

Procéder comme suit:

- **presser** brièvement **2 fois la manette push** jusqu'à obtenir le **clignotement** de la LED
- **tourner la manette push**, dans le sens des aiguilles d'une montre ou inverse de celui des aiguilles d'une montre, pour augmenter ou diminuer le temps de cuisson; **l'aiguille des minutes** se déplace par pas de **1 minute** dans le sens des aiguilles d'une montre ou inverse de celui des aiguilles d'une montre. Le **clignotement** de la LED continuera pendant **10 secondes** après la dernière rotation de la **manette push**.



Confirmer le programme **en pressant la manette push** (temps de programmation minimale: **1 minute de cuisson**).

- Une alarme sonore **s'active automatiquement**.  
Le four s'allume immédiatement et s'éteint **automatiquement** quand l'heure de **fin de cuisson** paramétrée est **égale** à l'heure actuelle.



Pour afficher le programme paramétré, **presser et relâcher brièvement la manette push** (les **aiguilles** et les **LED** afficheront le programme paramétré).

- Au terme de la cuisson la LED  **clignotera** et l'alarme émettra un signal sonore **pendant 1 minute** (pour la désactiver, **presser la manette push**).





Pour **annuler** le programme avant la fin de la cuisson **presser la manette push pendant 3 secondes**; le programme sera annulé et l'horloge électronique reviendra en mode cuisson manuelle.

#### PROGRAMMATION DE L'HEURE DE DEBUT ET DE FIN DE CUISSON





**La programmation de l'heure de début de cuisson permet de commencer et de terminer la cuisson automatiquement en fonction de la programmation.**

Pour programmer l'heure de **début de cuisson**, procéder comme suit:

- **presser** brièvement **pour 1 fois la manette push** jusqu'à obtenir le **clignotement** de la LED .
- **tourner la manette push**, dans le sens des aiguilles d'une montre ou inverse de celui des aiguilles d'une montre, pour augmenter ou diminuer l'heure de début cuisson; **l'aiguille des minutes** se déplacera par pas de **1 minute** dans le sens des aiguilles d'une montre ou inverse de celui des aiguilles d'une montre. Le **clignotement** de la LED  continuera pendant **10 secondes** après la dernière rotation de la **manette push**.



**Si, dans les 10 secondes, l'on ne tourne pas ou ne presse pas la manette push, les aiguilles recommenceront automatiquement à afficher l'heure actuelle et le programme sera annulé.**

- **En pressant la manette push**, l'on mémorise l'heure de **début de cuisson** (LED  allumée de façon **fixe**) à condition que l'on ait programmé **au moins 1 minute de retard** et que l'on procède au paramétrage de l'heure de **fin de cuisson\*** (la LED  d'extinction qu'elle était, commencera à **clignoter**).

Le four s'allumera **automatiquement** quand l'heure de **début de cuisson** paramétrée sera **égale** à l'heure actuelle.



*\*Pour la **programmation de l'heure de fin cuisson**, suivre la procédure décrite au paragraphe précédent page 213.*



## PROGRAMMATION ALARME

*La programmation de l'alarme sonore permet d'obtenir un signal sonore au terme du programme de cuisson, ou bien, au terme d'un temps paramétré sans qu'aucune cuisson n'ait été activée (depuis le mode minuteur "Minute Minder").*

Au démarrage d'un programme avec heure de **début de cuisson** et heure de **fin de cuisson** activées:

- l'alarme sonore **s'active automatiquement** (LED  allumée). Pour la désactiver, presser la **manette push** au terme de la programmation de l'heure de **fin de cuisson**.

Pour paramétrer une alarme sonore **sans activer aucune cuisson** (depuis le mode minuteur "Minute Minder"), procéder comme suit:

- **presser** brièvement **3 fois la manette push** jusqu'à obtenir le **clignotement** de la LED ;
- **tourner la manette push** dans le sens des aiguilles d'une montre ou inverse de celui des aiguilles d'une montre selon la procédure décrite au paragraphe "**Programmation de l'heure de fin de cuisson**" page 213.



*Le mode minuteur "Minute Minder" n'est utilisable que lorsqu'aucun programme de cuisson n'est activé.*



## 6. Utilisation du plan de cuisson

Vérifier que les couronnes, les chapeaux et les grilles sont montés de manière correcte.



Durant le fonctionnement normal l'appareil chauffe beaucoup. Il est nécessaire d'adopter les précautions nécessaires. **Ne pas laisser les enfants s'approcher.** Surveiller le plan de cuisson pendant la durée du fonctionnement.

### 6.1 Allumage des brûleurs



Tous les boutons des brûleurs du plan comportent les symboles suivants:

- robinet fermé
- 🔥 flamme maximum
- 🔥 flamme minimum

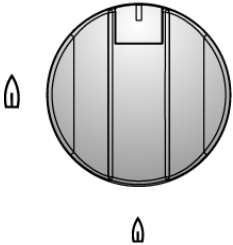

La position de flamme minimum se trouve à la fin de la rotation dans le sens contraire des aiguilles d'une montre du bouton. Toutes les positions intermédiaires sont choisies entre la flamme maximum et minimum, **jamais entre le maximum et la fermeture.**

*Utilisation du brûleur à double couronne: si, pendant l'utilisation, l'on constate entre la couronne centrale et la couronne externe du brûleur, un changement dans la consistance de la flamme, cela est dû à la puissance requise par ce type de brûleur et doit être considéré comme un état normal de fonctionnement.*

#### 6.1.1 Allumage électrique (one-touch)

Les brûleurs du plan sont dotés d'un système d'allumage "one-touch". pour allumer l'un des brûleurs appuyer sur le bouton correspondant au brûleur choisi et tourner le bouton dans le sens contraire des aiguilles d'une montre jusqu'à la position minimum 🔥. En maintenant appuyé le bouton on active le système d'allumage automatique du brûleur, maintenir appuyé le bouton pendant environ **10 secondes**, de manière à permettre l'ouverture de la valve de sécurité. En cas de panne d'électricité, le brûleur pourra être allumé avec une allumette (voir paragraphe "6.1.2 Allumage manuel").

*Si le brûleur s'éteint accidentellement, le thermocouple de sécurité se déclenche et bloque la sortie de gaz même si le robinet est ouvert.*



*Le dispositif ne doit pas être actionné pendant plus de **15s**. Si à l'issue de ces 15s le brûleur ne s'est pas rallumé, cesser d'agir sur le dispositif, ouvrir la porte de l'enceinte et/ou **attendre au moins une minute** avant toute nouvelle tentative d'allumage du brûleur. Dans le cas d'une extinction accidentelle des flammes du brûleur, fermer la manette de commande du brûleur et ne pas essayer de rallumer le brûleur pendant au moins **une minute**.*

#### 6.1.2 Allumage manuel

Pour allumer un des brûleurs, approcher une allumette allumée du brûleur, appuyer sur le bouton correspondant au brûleur choisi et le tourner dans le sens inverse de celui des aiguilles d'une montre jusqu'à la position de minimum 🔥. Relâcher le bouton.

### 6.2 Extinction des brûleurs

Au terme de la cuisson, ramener le bouton en position ■.





## 7. Utilisation du plan de cuisson à induction

Le plan est doté d'un générateur radiant pour chaque zone de cuisson. Chaque générateur situé sous la surface de cuisson en vitrocéramique génère un champ électromécanique qui induit un courant thermique sur la base de la casserole.

Dans la cuisson à induction, la chaleur n'est pas transmise par une source de chaleur, mais créée par les courants inductifs directement à l'intérieur du récipient.



*Avantages du plan de cuisson à induction:*

- *Economies d'énergie grâce à la transmission directe de l'énergie à la casserole par rapport à la cuisson traditionnelle électrique et au gaz.*
- *Plus de sécurité grâce à la transmission d'énergie au seul récipient posé sur le plan de cuisson.*
- *Rendement élevé dans la transmission d'énergie de la zone de cuisson à induction à la base de la casserole.*
- *Vitesse de réchauffement rapide.*
- *Danger réduit de brûlures car la surface de cuisson n'est chauffée que par la base de la casserole.*
- *Les aliments qui débordent ne collent pas à la surface du plan.*

### 7.1 Avertissements généraux

Enlever toutes les étiquettes autocollantes et les résidus éventuels de colle de la surface en verre du plan.

Avant de brancher l'appareil au réseau d'alimentation électrique, s'assurer qu'il est resté pendant **au moins 2 heures à température ambiante.**



Les porteurs de stimulateur cardiaque ou d'autres dispositifs similaires doivent s'assurer que le fonctionnement de leurs appareils n'est pas compromis par le champ inductif, dont la gamme de fréquence est **comprise entre 20 et 50 kHz.**

Eviter de porter des objets métalliques et des bijoux en contact direct avec le corps. Ceux-ci, en entrant dans le champ radiant du plan à induction, peuvent surchauffer et constituer un danger de brûlures. Avec les métaux non magnétisables (p. ex., or et argent), ce risque n'existe pas.

Les objets munis d'une bande magnétique (cartes de crédit, cartes diverses, disquettes etc.) ne doivent pas être placés près de l'appareil quand il est allumé.

Ne pas chauffer des boîtes de conserve ou des récipients fermés. Pendant la cuisson, il peut se développer des surpressions à l'intérieur, représentant un danger d'explosion.

Ne pas poser d'objets métalliques tels que des couverts sur la surface du plan de cuisson à induction, car ils pourraient surchauffer. Danger de brûlures.

Pour éviter toutes surchauffes et brûlures, l'appareil ne doit pas être recouvert de chiffons ou de toiles de protection.

Ne pas utiliser la surface en verre du plan comme zone d'appui ou de travail.

S'assurer que les câblages d'autres appareils, fixes ou mobiles, n'entrent jamais en contact avec la surface en verre de l'appareil.



Les pannes de l'appareil causées par l'utilisation de casseroles non appropriées à la cuisson à induction, ou bien d'accessoires amovibles, placés entre la casserole et l'élément radiant, **ont pour effet d'annuler la garantie. Le fabricant décline toute responsabilité concernant les dommages au plan de cuisson ou autres dommages liés à une utilisation non correcte.**



### 7.2 Distribution automatique de la puissance radiante

La puissance maximale applicable est distribuée entre les éléments radiants actifs, **le dernier niveau de puissance** paramétré a la priorité sur les paramétrages précédents des autres éléments radiants.

La distribution automatique a lieu entre les trois éléments radiants de gauche (A) et les deux de droite (B).

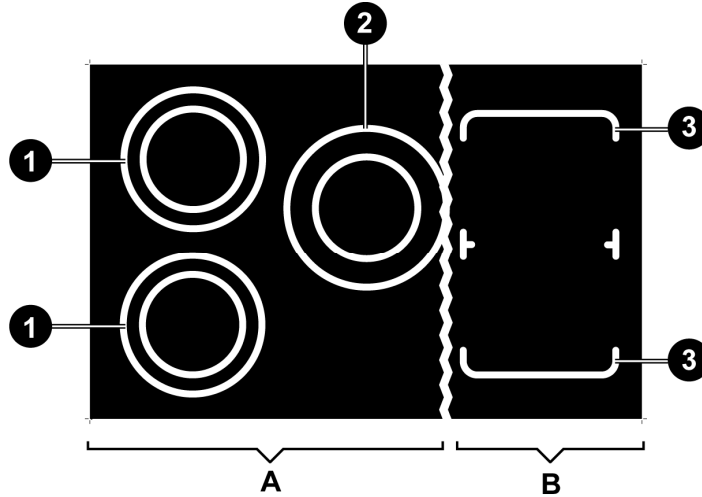

	A		B
ÉLÉMENT RADIANT	1	2	3
	Ø 200	Ø 230	□ 220
PUISSANCE (W)	1850	2300	2100
PUISSANCE AVEC FONCTION "BOOSTER" (W) (réf. paragraphe "7.6.3")	3000	3700	3700
PUISSANCE MAXIMALE TOTALE DISPONIBLE (W)	3700		3700

NIVEAU DE PUISSANCE SÉLECTIONNÉ	1	2	3	4	5	6	7	8	9
% PUISSANCE FOURNIE	3	6.5	11	15.5	19	31.5	45	64.5	100

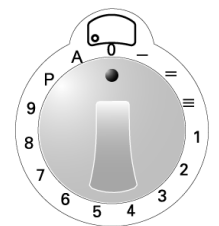

**En utilisant simultanément plusieurs éléments radiants** il pourrait arriver que le dernier élément activé maintienne la valeur paramétrée au détriment des autres éléments paramétrés précédemment, qui pourraient subir effectivement une **réduction de puissance**. En effet, en activant le dernier élément radiant, les valeurs sur les dispositifs d'affichage des autres éléments, paramétrées auparavant, commenceront à **clignoter** en montrant **automatiquement** la nouvelle valeur de puissance **inférieure** fournie ou la valeur 0.

Quand la valeur du réchauffement d'un quelconque élément radiant est **réduite manuellement**, la différence de puissance est redistribuée entre les éléments restants.



*Vu que la cuisson continue avec les nouvelles valeurs de puissance, automatiquement reparamétrées, il faut en tenir compte en fonction du type d'aliments.*



## 7.3 Tableau d'utilisation du régulateur d'énergie

Le tableau suivant donne les valeurs de puissance qui peuvent être réglées et en regard de chacune d'entre elles le type de plat que l'on peut obtenir. Les valeurs peuvent varier selon la quantité d'aliments et le goût personnel.

**i**

Tourner le bouton pour paramétrer la valeur de puissance souhaitée. Lorsque l'on tourne le bouton, le dispositif d'affichage correspondant affiche le niveau effectif de puissance, alors que celui sélectionné avec le bouton n'est qu'indicatif.

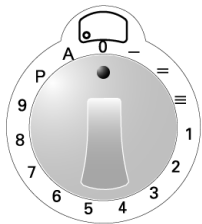

1 – 2	Pour réchauffer des aliments, maintenir en ébullition de petites quantités d'eau, pour battre des sauces de jaune d'oeuf ou de beurre.
3 – 5	Pour la cuisson d'aliments solides et liquides, maintenir en ébullition l'eau, décongélation de surgelés, omelettes de 2-3 oeufs, plats à base de fruits et de légumes, cuissons diverses.
6– 8	Cuisson de viandes, poissons et légumes à l'étouffée, plats contenant plus ou moins d'eau, préparation de confitures etc.
9	Viandes ou poissons rôtis, steaks, foie, viandes et poissons rissolés, oeufs etc.
P	Friture à l'huile de pommes de terre etc., porter rapidement l'eau à ébullition.

## 7.4 Premier allumage du plan à induction

**i**

Nettoyer l'appareil avec un chiffon humide et l'essuyer soigneusement.

Ne pas utiliser de produits de nettoyage qui pourraient entraîner des colorations anormales du verre.

Au moment du premier allumage les dispositifs d'affichage de tous les éléments radiants **s'allumeront simultanément** en affichant les symboles **8.** de la façon présentée dans la figure; les dispositifs d'affichage s'éteindront tout de suite après sans émettre aucun signal sonore.

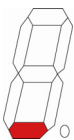
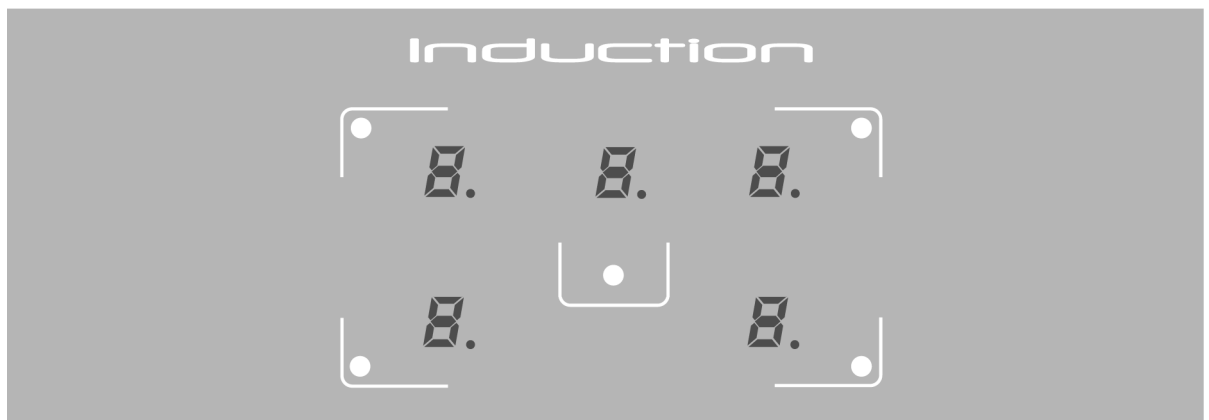

Si au moment du premier allumage un ou plusieurs boutons **ne** sont **pas** sur la position "0", les dispositifs d'affichage correspondants s'allument régulièrement, mais l'élément radiant **n'entre pas en fonction**.

En tournant le bouton on voit apparaître, sur le dispositif d'affichage correspondant, le symbole présenté dans la figure ci-contre, qui signale le **non fonctionnement** de l'élément radiant. L'élément ne pourra entrer en fonction qu'après que le bouton aura été ramené en position "0" et qu'on aura paramétré la nouvelle valeur de puissance souhaitée.

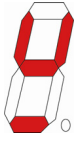



### 7.5 Reconnaissance casserole

Un capteur électronique détecte la **présence** ou l'**absence** de la casserole sur l'élément radiant, si le type de casserole est **non approprié** à la cuisson par induction magnétique (voir paragraphe "7.5.1") ou bien si la casserole est **trop petite** (voir tableau "DIAMETRE MINIMUM" page 220) on verra s'afficher le symbole présenté dans la figure ci-contre.

Si pendant la cuisson une casserole est **enlevée** de l'élément radiant **sans** avoir ramené le bouton correspondant sur la position "0", la valeur de la puissance, précédemment paramétrée et affichée sur le dispositif d'affichage correspondant, sera **remplacée** automatiquement par le symbole .

Si la casserole est **ramenée** correctement sur l'élément radiant, le symbole  s'éteint et la cuisson reprend normalement ; sinon, **au bout de 10 minutes**, le symbole s'éteint quand même, mais pour pouvoir réutiliser l'élément radiant il faut amener le bouton correspondant sur la position "0" et paramétrer la nouvelle valeur de puissance souhaitée.

Si un bouton est tourné sur une position quelconque, **avant** d'avoir placé la casserole sur l'élément radiant, on verra apparaître sur le dispositif d'affichage correspondant la valeur de puissance paramétré qui sera toutefois immédiatement **remplacée** par le symbole  (l'élément radiant restera en attente pendant **10 minutes**). Si, entre-temps, une casserole est placée correctement sur l'élément radiant, la cuisson commence ; sinon, l'élément radiant ne s'active pas et le symbole  s'éteint. Pour pouvoir réactiver l'élément radiant, on devra ramener le bouton correspondant sur la position "0" et paramétrer la nouvelle valeur de puissance souhaitée.

**Limites dans la reconnaissance de la casserole:** le diamètre de la base de la casserole est signalé par une circonférence ou un périmètre sur la zone de cuisson.

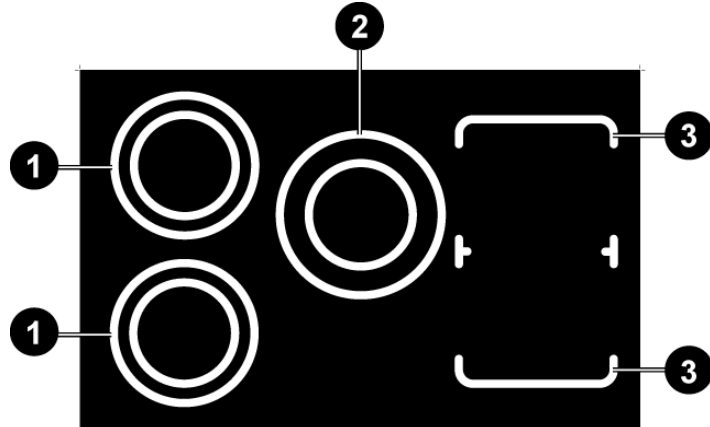

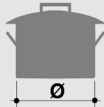
	1	2	3
	Ø 200	Ø 230	□ 220
 <b>DIAMETRE MINIMUM (mm)</b>	145	180	145



## 7.5.1 Casseroles appropriées à la cuisson à induction

En règle générale, les fabricants indiquent si les récipients de cuisson sont appropriés pour la cuisson à induction. Le pictogramme ci-contre indique un exemple de conformité à la cuisson à induction et il est placé habituellement sur le fond du récipient.

Utiliser uniquement des récipients présentant un fond approprié pour la cuisson à induction, parfaitement plats et lisses.

Les récipients utilisés pour la cuisson à induction doivent être des alliages ferreux ou des aciers ferritiques, avoir des propriétés magnétiques et un fond d'une épaisseur suffisante.

Pour s'assurer que la casserole est appropriée, il suffit d'approcher un aimant de son fond : s'il est attiré, la casserole est appropriée pour la cuisson à induction. Si l'on ne dispose pas d'un aimant, on peut mettre dans le récipient une petite quantité d'eau, le poser sur une zone de cuisson et mettre le plan en fonction.

Certains récipients peuvent entraîner des bruits s'ils sont posés sur une zone de cuisson à induction; cela ne signifie pas que le plan à induction est défectueux ou qu'il fonctionne de façon anormale.

RECIPIENTS APPROPRIES	RECIPIENTS NON APPROPRIES
<ul style="list-style-type: none"> <li>• Récipients en acier ferritique émaillé à fond épais.</li> <li>• Récipients en fonte ferreuse à fond émaillé.</li> <li>• Récipients en acier inox multicouches, acier ferritique inoxydable et aluminium à fond spécial pour cuisson à induction.</li> </ul>	<ul style="list-style-type: none"> <li>• Récipients en cuivre, acier inox, aluminium, verre réfractaire, bois, céramique et terre cuite.</li> </ul>

## 7.6 Allumage d'un élément radiant



**Avant d'activer un élément radiant, placer sur la circonférence de cuisson correspondante une casserole appropriée.**

En tournant dans le sens **des aiguilles d'une montre** un quelconque bouton un **signal sonore** sera émis et tous les dispositifs d'affichage s'allumeront; celui correspondant à le bouton actionné présentera la valeur de puissance sélectionnée, alors que sur les autres dispositifs d'affichage sera affichée la valeur **0**.

En tournant un second bouton il ne sera émis aucun signal sonore et la valeur de puissance paramétrée pour cette bouton sera affichée sur le dispositif d'affichage.

### 7.6.1 Variation du niveau de puissance

Chaque bouton présente une échelle graduée incrémentale dans le sens **des aiguilles d'une montre** qui va de "0" au niveau "9". La puissance de réchauffement des éléments radiants **augmente** en tournant dans le sens **des aiguilles d'une montre** un quelconque bouton en partant de la position "0", et **diminue** en tournant le bouton dans le sens **inverse de celui des aiguilles d'une montre** par rapport à la position atteinte.

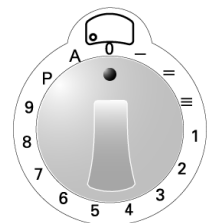

La position par défaut du bouton correspond au niveau "0" (valeur **0** sur le dispositif d'affichage correspondant).



**Tourner le bouton pour paramétrer la valeur de puissance souhaitée (voir tableau au paragraphe "7.3"). Lorsque l'on tourne le bouton, le dispositif d'affichage correspondant affiche le niveau effectif de puissance, alors que celui sélectionné avec le bouton n'est qu'indicatif.**

En tournant le bouton **dans le sens des aiguilles d'une montre au-delà du niveau de puissance "9"**, il se produit un déclic mécanique et un signal sonore qui active la fonction "Booster" indiquée sur le dispositif d'affichage par le symbole **P**; **ensuite**, ramener le bouton au niveau "9" (voir paragraphe "7.6.3").



### 7.6.2 Fonction réchauffement rapide

Cette fonction permet d'atteindre plus rapidement le niveau de puissance souhaité, mais reste active pendant un temps très limité.

En partant de la position "0" tourner le bouton dans le sens **inverse de celui des aiguilles d'une montre jusqu'à obtenir un déclic mécanique** et le maintenir dans cette position pendant **2 secondes**, le dispositif d'affichage s'allume en présentant le symbole ci-contre. A partir de ce moment-là, on dispose de **10 secondes** pour tourner le bouton sur le niveau de puissance souhaité ; le dispositif d'affichage commencera à clignoter en **alternant** le symbole **A** avec le nouveau niveau de puissance paramétré avec le bouton.

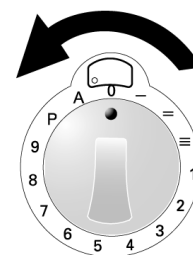

Le tableau suivant présente les temps de réchauffement rapide pour les niveaux de puissance sélectionnée.

NIVEAU DE PUISSANCE SÉLECTIONNÉ	1	2	3	4	5	6	7	8	9
DURÉE EN SECONDES	48	144	230	312	408	120	168	216	-



### 7.6.3 Fonction "Booster"

Tourner le bouton **dans le sens des aiguilles d'une montre au-delà du niveau de puissance "9" jusqu'à obtenir un déclic mécanique et un signal sonore** (on voit apparaître sur le dispositif d'affichage le symbole ci-contre); **ensuite**, ramener le bouton au niveau "9".

Le bouton **doit être correctement ramenée au niveau "9"**, sinon le symbole **A**, affiché sur le dispositif d'affichage, sera remplacé par le **code d'erreur A** qui signale la désactivation de l'élément radiant; pour rétablir l'élément radiant, suivre les instructions exposées au paragraphe "7.6.9".

La durée maximale du réchauffement, avec la fonction "Booster", est de **10 minutes**.

Au terme de la durée maximale du réchauffement, le symbole **A** **clignotera** pendant quelques secondes et la puissance sera automatiquement reparamétrée en affichant sur le dispositif d'affichage la valeur **9**.

Avec la fonction "Booster" activée, il est possible de répéter **plusieurs cycles consécutifs**.

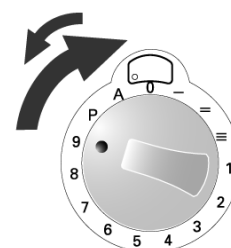



## 7.6.4 Fonction de maintien au chaud des plats

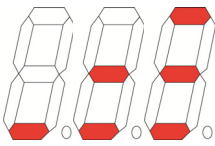

Cette fonction permet de réchauffer à **45°C** le fond d'un récipient destiné à la cuisson par induction (voir paragraphe "7.5.1"), en obtenant à l'intérieur du récipient une **température constante** (\*); elle est utile pour réchauffer des plats cuits précédemment, en les maintenant au chaud à l'intérieur du récipient de cuisson, ce qui permet d'optimiser la consommation énergétique. Le temps maximal de réchauffement constant est limité à **120 minutes**.

Tourner le bouton **dans le sens des aiguilles d'une montre en la position "0" et le niveau de puissance "1"**.

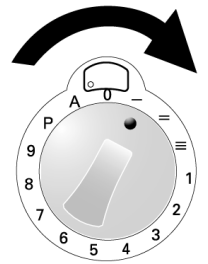

Sur le dispositif d'affichage correspondant s'affichera en **trois phases** le symbole en regard (la puissance de chauffage est réglée automatiquement).

PHASE	1	2	3
(*) TEMPERATURE CONSTANTE	42°C	70°C	94°C

## 7.6.5 Fonction "Bridge"

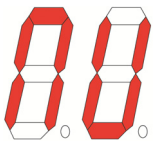

Cette fonction permet de "brancher" les **deux éléments de droite** (arrière et avant) comme **unique zone de cuisson** contrôlée seulement par le **deuxième bouton de droite**.

Avec la fonction "Bridge" activée, il n'est pas possible d'associer la fonction "Booster".

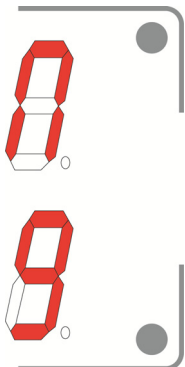

Tourner **simultanément les deux derniers boutons de droite dans le sens des aiguilles d'une montre** (au-delà du niveau de puissance "9" jusqu'à obtenir un **déclic mécanique** conjointement à un **signal sonore**) jusqu'à la **position "P"** et les maintenir dans cette position pendant au moins **2 secondes** (sur les dispositifs d'affichage correspondants on verra s'afficher les symboles en regard qui signalent la fonction activée). Tourner le **deuxième bouton de droite** sur le niveau de puissance souhaité.

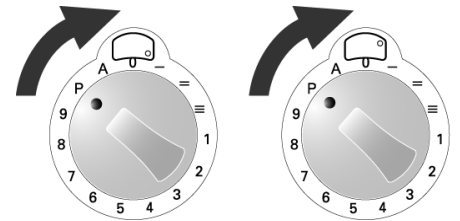

Si, pendant la cuisson, une casserole était **enlevée** des éléments radiants et non reposée dans les **10 minutes**, la fonction se **désactivera automatiquement**.

Pour **désactiver** la fonction manuellement, ramener le bouton sur la position "0".

## 7.6.6 Chaleur résiduelle



Après avoir terminé une cuisson et ramené le bouton sur la valeur de puissance "0", le dispositif d'affichage de l'élément radiant montre le symbole ci-contre **alternant** avec la valeur  pour indiquer que cet élément radiant vient d'être utilisé et qu'il est donc encore plutôt chaud.

Le symbole **H** **clignotera pendant quelques secondes**, puis deviendra **fixe** et restera allumé jusqu'à ce que la température du verre redescende au-dessous du niveau de sécurité.





### 7.6.7 Ventilation

Le ventilateur de refroidissement s'active **automatiquement** et démarre à **petite vitesse** dès que les valeurs des dispositifs électroniques dépassent un seuil donné. Quand le plan à induction est utilisé intensément, le ventilateur fonctionne à **grande vitesse**. Le ventilateur recommence à fonctionner plus lentement et s'éteint **automatiquement** quand les dispositifs électroniques ont suffisamment refroidi.

### 7.6.8 Surchauffe

Le plan à induction dispose d'un **dispositif de sécurité** contre la surchauffe de l'électronique interne. Ce dispositif ne nécessite pas l'attention de l'utilisateur et permet de continuer à utiliser le plan en toute tranquillité.

### 7.6.9 Désactivation d'un seul élément radiant



En tournant un quelconque bouton dans le sens **inverse de celui des aiguilles d'une montre** et en le maintenant dans cette position pendant **plus de 30 secondes**, on verra apparaître sur le dispositif d'affichage correspondant le symbole ci-contre qui signale la désactivation de l'élément radiant correspondant.



*Si un bouton n'est pas placé correctement, le dispositif d'affichage correspondant affiche le code d'erreur  qui signale la désactivation de l'élément radiant. Il n'est pas nécessaire d'appeler le Service d'Assistance; pour rétablir l'élément radiant, il suffit de ramener le bouton en position "0" et de régler à nouveau la valeur de puissance souhaitée.*



*L'utilisation de cette fonction est conseillée pour exclure un élément radiant donné en cas d'anomalie ou de dysfonctionnement de ce dernier.*

*Après la réparation de l'élément radiant, par le Service d'Assistance Technique agréé, il sera possible de le réactiver en tournant de nouveau le bouton dans le sens **inverse de celui des aiguilles d'une montre** et en le maintenant dans cette position pendant **plus de 30 secondes**.*

## 7.7 Extinction automatique

A partir de la dernière variation de puissance sélectionnée s'active un **compteur automatique** qui détermine la durée maximale du réchauffement; cette durée varie en fonction du niveau de puissance sélectionné.

**Si un élément radiant est laissé allumé** par inadvertance (avec la présence d'une casserole placée correctement) il **s'éteindra automatiquement** au moment où sera atteinte la **durée maximale** de réchauffement par rapport à la puissance sélectionnée.

NIVEAU DE PUISSANCE SÉLECTIONNÉ	1	2	3	4	5	6	7	8	9	P
TEMPS MAXIMAL EN MINUTES	360	360	300	300	240	90	90	90	90	10

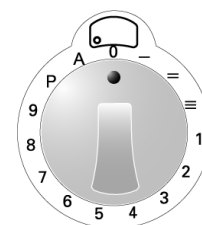

## 7.8 Extinction manuelle

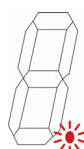



Tourner tous les boutons sur la position "0", sur chaque dispositif d'affichage on verra apparaître un **point clignotant** de la façon présentée dans la figure ci-contre; au bout de **15 secondes** tous les dispositifs d'affichage s'éteindront en émettant un **signal sonore** et l'appareil passera en "veille".





## 7.9 Sécurité enfants

Il est possible de **désactiver** les éléments radiants. Tourner **simultanément les deux premiers boutons de gauche dans le sens inverse de celui des aiguilles d'une montre** et les maintenir dans cette position pendant au moins **2 secondes**, jusqu'à ce que sur tous les dispositifs d'affichage apparaisse le symbole .

Au bout de **quelques minutes** les symboles  s'éteindront, mais en tournant un bouton quelconque les symboles de blocage réapparaîtront sur tous les dispositifs d'affichage et les éléments radiants **ne s'activeront pas**.

La désactivation n'a pas de limites de temps. Une interruption prolongée de courant électrique peut **annuler** la désactivation effectuée.

Pour **réactiver** les éléments radiants tourner **simultanément les deux premiers boutons de gauche de nouveau dans le sens inverse de celui des aiguilles d'une montre**.

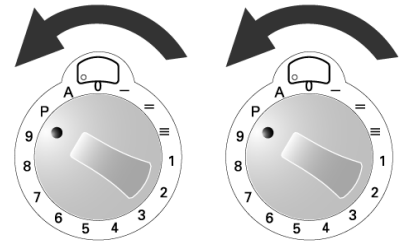

## 7.10 En cas de pannes et d'anomalies



*Si l'on constate un défaut de fonctionnement, éteindre l'appareil et le débrancher du réseau électrique.*

*Ne jamais essayer de réutiliser l'élément radiant panne jusqu'à sa réparation par le Service d'Assistance Technique agréé.*

*Toute réparation doit être effectuée exclusivement par du personnel qualifié. N'ouvrir l'appareil sous aucun prétexte.*



*Si la surface du verre est fêlée, éteindre immédiatement l'appareil pour éviter tout risque d'électrocution et appeler le Service d'Assistance Technique.*

**En cas de panne** d'un élément radiant, tous les éléments restants seront normalement utilisables.

Pour enlever le **code** d'erreur des dispositifs d'affichage, amener tous les boutons sur la position **"0"** et paramétrer les nouvelles valeurs de puissance.

La liste suivante (page 226) contient les **anomalies** les plus fréquentes, dont les causes peuvent être éliminées par l'utilisateur ou avec l'intervention du Service d'Assistance Technique.



ANOMALIE	CAUSE	REMÈDE
Le plan ou les zones de cuisson ne s'allument pas.	L'appareil n'est pas branché correctement au réseau électrique.	Brancher correctement au réseau électrique.
	La fonction de blocage du plan a été activée.	Procéder à la désactivation du blocage en suivant les instructions correspondantes figurant au paragraphe 7.9
 <b>Sur le dispositif d'affichage est affiché le symbole ci-contre.</b>	Il n'y a pas de récipient sur la zone de cuisson.	Placer un récipient approprié en suivant les instructions correspondantes figurant au paragraphe 7.5
	Le récipient n'est pas approprié pour la cuisson à induction magnétique.	Remplacer le récipient par un récipient approprié comme indiqué au paragraphe 7.5
	Le diamètre du fond du récipient est trop petit pour la zone de cuisson.	Remplacer le récipient par un récipient approprié comme indiqué au paragraphe 7.5
 <b>Sur le dispositif d'affichage est affiché le symbole ci-contre.</b>	Le bouton n'est pas placée correctement.	<b>Il n'est pas nécessaire d'appeler le Service d'Assistance;</b> pour rétablir l'élément radiant, il suffit de ramener le bouton en position "0" et de régler à nouveau la valeur de puissance souhaitée.
 <b>Sur le dispositif d'affichage est affiché le <u>code</u> ci-contre <u>alternant avec des chiffres ou des lettres.</u></b>		Contactez le <b>Service Assistance</b> et communiquer le <b>code</b> affiché sur le dispositif d'affichage.
Le plan ou une zone de cuisson s'éteignent.	Le dispositif de sécurité s'est déclenché. Le dispositif se déclenche quand on oublie d'éteindre une zone de cuisson.	Ramener le bouton relatif à la zone de cuisson sur la position "0".
	Un récipient de cuisson vide est en surchauffe.	Enlever le récipient vide de la zone de cuisson.
Après avoir éteint le plan, le ventilateur de refroidissement reste en fonction.	Il ne s'agit pas d'une panne.	Le ventilateur continuera à fonctionner jusqu'à ce que le plan ait refroidi. Le ventilateur s'éteindra <b>automatiquement</b> .



## 8. Utilisation des fours

### 8.1 Avertissements généraux



Quand le four ou le gril sont en fonction, les parois externes et la porte du four peuvent devenir très chaudes : **il convient de tenir les enfants à l'écart de l'appareil.**

**Ne pas permettre aux enfants de s'asseoir sur la porte du four ou de jouer avec elle.**

**Ne pas utiliser la porte comme appui.**

**Ne jamais poser de récipients ou de papier aluminium sur le fond du four ; cela pourrait abîmer gravement l'émail du four.**

**Eviter** de cuire les aliments sur la base du four.

Lors de la première utilisation du four, après une coupure de courant, l'afficheur clignote régulièrement avec l'indication **0:00**. Pour le réglage, se reporter au paragraphe "PREMIER ALLUMAGE ET CONFIGURATION DE L'HEURE" page 208.

Ne pas tenter de démonter la porte du four sans avoir consulté avec attention les instructions correspondantes (lire le paragraphe "11.1 Démontage de la porte du four") : **il existe le danger de se blesser les mains avec les charnières de la porte du four.**



#### **BLOCAGE RÉCHAUFFEMENT DU FOUR**

Si, pendant le fonctionnement normal, le four devait interrompre le réchauffement et que l'afficheur du programmeur commence à clignoter et se remettre à zéro, vérifier si :

- il n'y a pas eu une coupure de courant.

Si, une fois redémarré le programme de cuisson, le blocage devait se répéter, cela signifie qu'est intervenue le dispositif de sécurité. Ce dispositif intervient en cas de défaut du thermostat et évite la surchauffe du four. Il est conseillé de ne pas essayer de nouveau le rallumage et de contacter le centre d'Assistance le plus proche.

### 8.2 Tiroir de rangement (disponible uniquement sur certains modèles)

Les cuisinières sont dotées d'un tiroir de rangement situé dans la partie inférieure, sous le four. Ne ranger dans le tiroir de rangement que les ustensiles métalliques de la cuisinière.



Pendant l'emploi du four l'intérieur du tiroir se réchauffe ; **éviter le contact avec les parties internes pour empêcher toute brûlure.**

**Ne pas ranger à l'intérieur du tiroir de matériaux inflammables tels que chiffons, papier ou autres.**

### 8.3 Risque de buée



- Certaines cuissons à teneur élevée en eau associées à l'emploi de fonctions spécifiques peuvent entraîner la **formation de buée sur la vitre interne de la porte**. Pour empêcher ce phénomène, **ouvrir pendant quelques secondes la porte du four une ou plusieurs fois pendant la cuisson.**

- **Ne pas laisser refroidir les aliments dans le four après la cuisson pour éviter la formation de buée, sur la vitre interne de la porte, qui pourrait goutter du four lors de l'ouverture de la porte.**



## 8.4 Utilisation du four électrique multifonction



L'afficheur de fin de cuisson et les boutons de commande du four principal **n'influent en aucune façon** sur le fonctionnement du four auxiliaire.



### 8.4.1 Premier allumage du four

Lors du premier allumage, le four pourrait dégager de la fumée et une odeur âcre causées par les résidus huileux de fabrication, ce qui pourrait conférer une odeur et un goût désagréables aux aliments. **Avant d'introduire les aliments à cuire, réchauffer le four à la température maximale pendant une durée de 30-40 minutes porte fermée et attendre que la fumée et les odeurs cessent.**

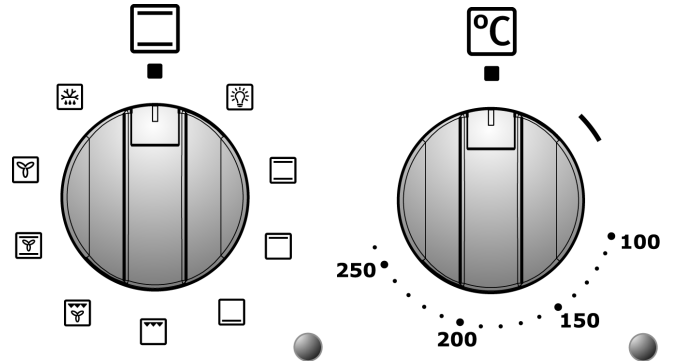

Pour éviter la vapeur éventuellement présente dans le four puisse créer une gêne, procéder de la façon suivante: tourner le bouton de sélection des fonctions sur la position ■, ou bien sur la fonction ☀, ouvrir la porte en deux temps: la maintenir semi-ouverte (**environ 5 cm**) pendant 4-5 secondes, puis l'ouvrir complètement. Si des interventions sur les aliments devaient être nécessaires, laisser la porte ouverte le moins de temps possible pour éviter que la température à l'intérieur du four ne s'abaisse au point de compromettre la cuisson.

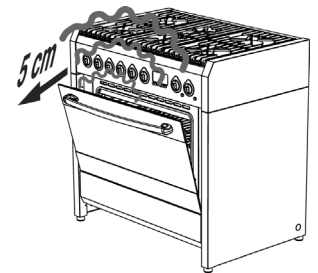

### 8.4.2 Cuissons traditionnelles

Tourner le bouton du sélecteur de fonctions sur la position □ et le bouton du thermostat au niveau de la valeur de température souhaitée (voir paragraphe "9.3.1" page 234).

Pour un réchauffement différencié dans la partie supérieure ou inférieure des aliments : amener le sélecteur de fonctions sur la position □ (chaud dessus) ou bien □ (chaud dessous). Pour un réchauffement plus uniforme dans chaque partie du four : tourner le bouton du sélecteur de fonctions sur la position ☒.



**Le four est doté d'un système automatique de refroidissement réglé par la température de la porte.** Une fois atteinte la température limite, le ventilateur de refroidissement démarre automatiquement en s'éteignant quand la température de la porte **descend au-dessous de la limite prédéfinie.** Le fonctionnement du ventilateur de refroidissement peut durer au-delà de l'extinction du four.

**Si cela ne se vérifie pas, éteindre l'appareil et contacter le service après vente.**

### 8.4.3 Cuisson à convection

Tourner le bouton du sélecteur de fonctions sur la position ☒; tourner le bouton du thermostat au niveau de la valeur de température souhaitée.

### 8.4.4 Cuisson au gril ventilé (avec porte fermée)

Tourner le bouton du sélecteur de fonctions sur la position ☒; tourner le bouton du thermostat au niveau de la valeur de température maximale.



## 8.4.5 Cuisson au grill + tournebroche (avec porte fermée)

Tourner le bouton du sélecteur de fonctions sur la position ; tourner le bouton du thermostat au niveau de la valeur de température maximale. Pendant le fonctionnement du grill, on a le fonctionnement simultané du tournebroche, ce qui permet la cuisson à la broche.



## 8.4.6 Cuisson au tournebroche (avec porte fermée)

Si votre modèle de four est doté d'un tournebroche, procéder de la façon suivante:

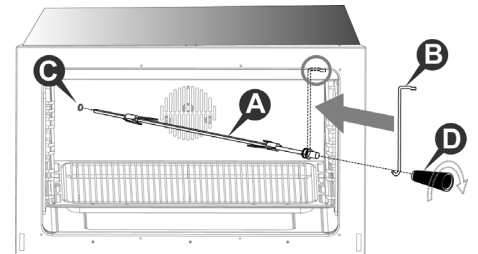
- enfiler les viandes à cuire sur la broche **A** et les bloquer au moyen des fourchettes réglables;
- accrocher le crochet **B** sur la partie supérieure du four de la façon indiquée dans l'illustration;
- introduire la broche **A** du tournebroche dans l'orifice **C** présent dans le carter du four; avant de fermer la porte du four, s'assurer que la tige **A** est correctement insérée dans l'orifice **C** (introduire la tige en la tournant légèrement dans le sens des aiguilles d'une montre et dans le sens inverse);
- accrocher l'autre extrémité de la broche au crochet **B** (la poulie de la broche **A** devra être placée sur l'anse du crochet **B**);
- fermer la porte du four et actionner la broche en tournant le bouton du sélecteur de fonctions sur la position ;
- une fois la cuisson terminée, ouvrir la porte du four et sortir la broche en se servant de la poignée en plastique **D** qui devra être vissée à la base de la broche **A**.



## 8.4.7 Décongélation

Tourner le bouton du sélecteur de fonctions sur la position , tourner le bouton du thermostat sur la position : cela a pour effet d'activer le ventilateur qui, en remuant l'air à l'intérieur du four, favorise la décongélation des aliments surgelés.

## 8.4.8 Extinction du four

L'extinction se fait en ramenant le bouton du thermostat en position .



## 8.5 Utilisation du four auxiliaire à convection naturelle



L'afficheur de fin de cuisson et les boutons de commande du four principal **n'influent en aucune façon** sur le fonctionnement du four auxiliaire.



Le four auxiliaire à convection naturelle est doté de:

- un élément chauffant placé sur le plan inférieur du four (en bas);
- un élément chauffant placés sur le plan supérieur du four (en haut) + gril.

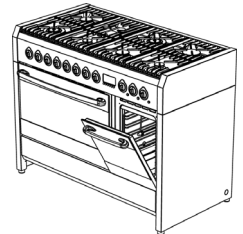

### 8.5.1 Premier allumage du four auxiliaire

Lors du premier allumage, le four auxiliaire pourrait dégager de la fumée et une odeur âcre causées par les résidus huileux de fabrication, ce qui pourrait conférer une odeur et un goût désagréables aux aliments. **Avant d'introduire les aliments à cuire, réchauffer le four auxiliaire à la température maximale pendant une durée de 30-40 minutes porte fermée et attendre que la fumée et les odeurs cessent.**

Pour activer le réchauffement du four auxiliaire, il faut sélectionner la température (de **60** à **MAX**) ou la fonction souhaitée en tournant le bouton du thermostat.

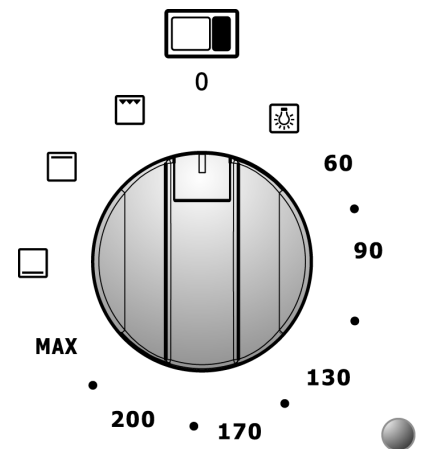

### 8.5.2 Cuisson au gril (avec porte fermée)

Tourner le bouton du thermostat sur la position  et laisser préchauffer le four auxiliaire pendant environ 5 minutes. Pour assurer le bon fonctionnement, placer la grille de support plats sur le troisième rail en partant du bas. Il possible de toute façon de varier la position de la grille de support plats selon le goût personnel et les exigences de cuisson. Avant de mettre au four, il faut préchauffer pendant 5 minutes. Un système de refroidissement empêchera les boutons de commande de surchauffer.

### 8.5.3 Cuisson au tournebroche (avec porte fermée)

Si votre modèle de four est doté d'un tournebroche, procéder de la façon suivante:

- tourner le bouton du thermostat sur la position  et laisser préchauffer le four auxiliaire pendant environ 5 minutes;
- enfiler les aliments sur la tige du tournebroche **A** en veillant à l'immobiliser entre les deux fourches **B**, en l'équilibrant de façon à éviter des efforts inutiles sur le réducteur;
- placer la poulie **C** de la tige du tournebroche sur le support **D** après avoir introduit son extrémité opposée dans l'orifice **E**, jusqu'à obtenir le blocage avec le réducteur **F** et la rotation consécutive de la tige;
- verser un peu d'eau dans la lèchefrite et la placer sous la tige du tournebroche;
- surveiller de temps en temps la cuisson en vérifiant la rotation de la tige du tournebroche;
- au terme de la cuisson, désactiver le réchauffement du four auxiliaire en ramenant le bouton du thermostat en position "0";
- sortir la tige du tournebroche du four auxiliaire en utilisant le bouton **G** et en se servant d'un gant de protection.

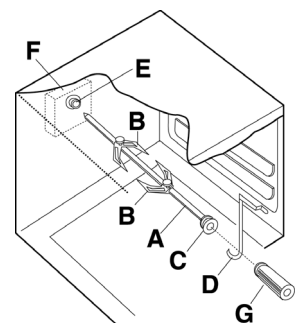

### 8.5.4 Extinction du four auxiliaire

L'extinction se fait en ramenant le bouton du thermostat en position "0".



## 8.6 Utilisation du four électrique ventilé



L'afficheur de fin de cuisson et le bouton de commande du four ventilé **n'influent** en aucune façon sur le fonctionnement du four gril.



Le four ventilé est doté d'un élément chauffant circulaire à ventilateur positionné sur la paroi arrière du four.

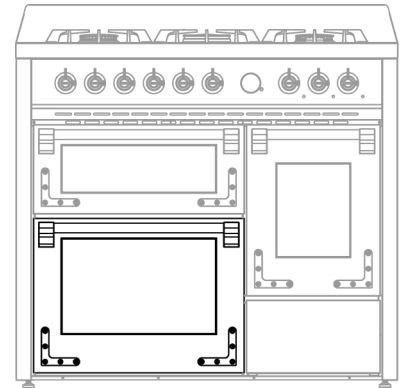

### 8.6.1 Premier allumage du four

Lors du premier allumage, le four pourrait dégager de la fumée et une odeur âcre causées par les résidus huileux de fabrication, ce qui pourrait conférer une odeur et un goût désagréables aux aliments. **Avant d'introduire les aliments à cuire, réchauffer le four à la température maximale pendant une durée de 30-40 minutes porte fermée et attendre que la fumée et les odeurs cessent.**

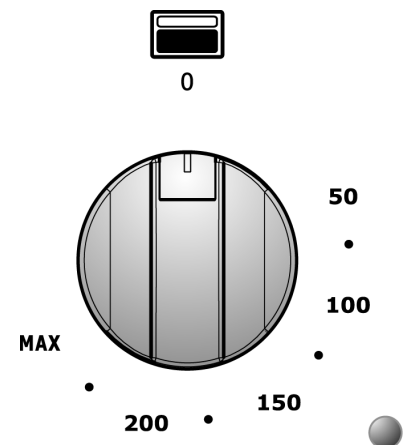

*Pour éviter que la vapeur contenue dans le four crée une gêne, procéder comme suit: tourner le bouton sur la position "0"; ouvrir la porte en deux temps: la maintenir semi-ouverte (env. 5 cm) pendant 4-5 secondes, puis l'ouvrir complètement. Si des interventions sur les aliments devaient être nécessaires, laisser la porte ouverte le moins de temps possible pour éviter que la température à l'intérieur du four ne s'abaisse au point de compromettre la cuisson.*

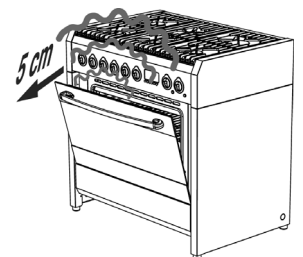

### 8.6.2 Cuisson avec four ventilé

Tourner le bouton au niveau de la valeur de température souhaitée. Il est possible de varier la position de la grille porte-plats selon son goût personnel et les différentes exigences de cuisson.

### 8.6.3 Extinction du four

L'extinction se fait en ramenant le bouton en position "0".



## 8.7 Utilisation du four grill à convection naturelle



Le bouton de commande du four grill **n'influe** en aucune façon sur le mode de fonctionnement du four ventilé.



Le four grill à convection naturelle est doté de:

- un élément chauffant placé sur le plan inférieur du four (en bas);
- un élément chauffant placés sur le plan supérieur du four (en haut) + grill.

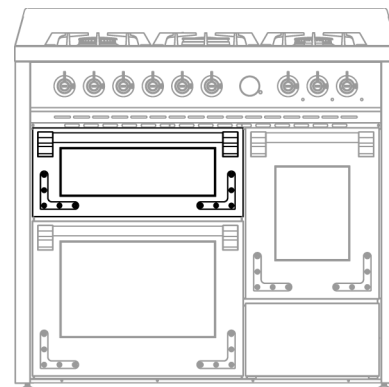

### 8.7.1 Premier allumage du four grill

Lors de son premier allumage, le four grill pourrait développer de la fumée et une odeur âcre causée par d'éventuels résidus huileux de fabrication qui pourraient conférer des odeurs et des saveurs désagréables aux aliments. **Avant d'introduire les aliments à cuire, réchauffer le four à la température maximale pendant une durée de 30-40 minutes portes fermées et attendre la cessation de la sortie de fumées et d'odeurs.**

Pour enclencher le réchauffement du four grill, il faut tourner le bouton sur la température (de **50°C à MAX**) ou sur la fonction souhaitée.

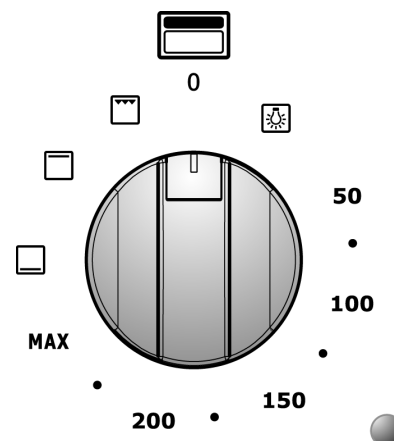



### 8.7.2 Cuisson au grill (avec porte fermée)

Tourner le bouton sur la position  et laisser préchauffer le four grill pendant environ 5 minutes. Pour le fonctionnement correct, placer la grille sur le deuxième guide en partant du bas. Il est possible en tout état de cause de varier la position de la grille porte-plat selon son goût personnel et les différentes exigences de cuisson. Un système de refroidissement empêchera le bouton de commande de surchauffer.

### 8.7.3 Cuissons traditionnelles

Tourner le bouton sur la température choisie et placer le plat à cuire sur le niveau souhaité (**éviter de poser le plat directement sur le fond**); de cette façon, on aura un chauffage supérieur et inférieur des plats au moyen des deux éléments chauffants.

Pour un réchauffement différencié dans la partie supérieure ou inférieure des aliments: amener le sélecteur de fonctions sur la position  (chaud dessus) ou bien  (chaud dessous).

### 8.7.4 Extinction du four grill

L'extinction se fait en ramenant le bouton en position "0".





## 9. Conseils de cuisson

### 9.1 Conseils pour l'utilisation correcte des brûleurs de plan

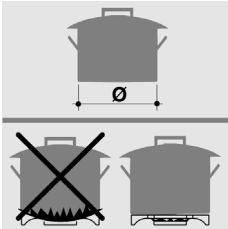

Le diamètre du fond des récipients de cuisson devra être approprié au diamètre du brûleur utilisé (voir tableau ci-contre). La flamme du brûleur ne doit jamais sortir du diamètre du récipient. Utiliser des récipients à fond plat. Cuire en utilisant si possible des casseroles dotées de couvercle, cela permet d'utiliser des puissances plus faibles. Pour réduire les temps de cuisson, cuire les légumes, les pommes de terre etc. avec peau d'eau.

Brûleur	Diamètre récipient (en cm)
Rapide	de 24 à 26
Semi-rapide	de 16 à 22
Auxiliaire	de 8 à 14
Wok	de 24 à 26

### 9.2 Conseils pour l'utilisation correcte du plan à induction

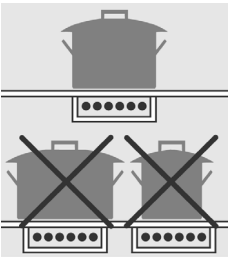

Pour obtenir un bon rendement et une consommation d'énergie appropriée, il est indispensable d'utiliser uniquement des récipients appropriés à la cuisson à induction. Le diamètre du fond des récipients doit être égal au diamètre du cercle tracé sur la zone de cuisson (paragraphe "7.5"); s'ils ne correspondent pas, il y aura gâchis d'énergie.

Le fond des récipients doit être en alliage ferreux ou en acier ferritique et parfaitement plan. Par ailleurs, il doit être parfaitement propre et sec, tout comme le verre de la zone radiante.

Ne pas utiliser de casseroles à fond rêche, rayé ou endommagé car elles pourraient rayer la surface radiante.



*Les substances sucrées, les matériaux synthétiques et le papier alu ne doivent jamais entrer en contact avec la surface radiante car, pendant le refroidissement, ils peuvent des fêlures ou altérations du plan en vitrocéramique. Avant la cuisson d'aliments sucrés, il est conseillé de traiter le plan vitrocéramique au moyen d'un produit spécifique à base de silicone, de façon à isoler la surface du plan de l'agression de résidus brûlés éventuels.*

*Ne pas poser ou laisser des casseroles vides sur la surface en vitrocéramique.*

*Eviter de faire tomber des objets, même sur la surface en vitrocéramique.*

*Le sable ou les autres substances abrasives peuvent endommager la surface en vitrocéramique.*

*Si l'on pose des casseroles sur des résidus abrasifs, le verre pourrait se rayer. Les rayures éventuelles, toutefois, compromettent la cuisson à induction.*

*S'assurer que la ventilation de l'appareil fonctionne correctement.*



### 9.3 Conseils pour une bonne utilisation du four



Le four permet d'optimiser les cuissons. Il est possible d'effectuer des cuissons traditionnelles, à convection et au gril.

**Tous les types de cuisson doivent être effectués avec la porte du four complètement fermée.**

**Un bruit de « plop » se fait entendre pendant la cuisson c'est un phénomène normal, dû à l'effet de chaud et froid.**





#### 9.3.1 Cuisson traditionnelle

Pour ce type de cuisson la chaleur arrive du haut et du bas, il est donc préférable d'utiliser les plaques centrales. Si la cuisson nécessite une chaleur plus importante du haut ou du bas, utiliser les plaques inférieures ou supérieures. La cuisson traditionnelle est conseillée pour tous les aliments qui requièrent des températures de cuisson élevées ou des longs temps de braisage. Ce système est aussi conseillé lorsque l'on utilise pour la cuisson des récipients en terre cuite, porcelaine etc.

#### ECO

Le type de cuisson traditionnel, avec éléments chauffants supérieur et inférieur, dispose également de la **fonction ECO avec chauffage intelligent**. (\*) : l'appareil régule de manière optimale l'apport d'énergie à l'intérieur du four; les aliments sont chauffés **graduellement en exploitant la chaleur résiduelle** et, vu que cela nécessite des temps très longs, l'utilisation n'en est conseillée que pour **réchauffer les plats**.

**Si vous ne souhaitez pas utiliser ce type de chauffage, mais exploiter la fonction de cuisson en utilisant au mieux les éléments chauffants, il faut :**

- **Préchauffer** le four en sélectionnant une autre fonction, telle que la convection , et régler également le bouton du thermostat sur une température d'au moins **100°C**;
- une fois la température atteinte (voyant orange éteint), **sélectionner** la fonction traditionnelle  et introduire le plat.

**ATTENTION:** pendant l'utilisation de la fonction ECO, une fois que la température d'environ 100°C a été atteinte, en ouvrant et fermant la porte du four, la fonction ECO se désactive.

Quand la **fonction ECO est activée**, la lampe d'éclairage intérieure du four **reste éteinte** dès le début du chauffage et ne **s'allume** qu'après **ouverture** de la porte du four.

(\*) Ce type de chauffage est utilisé pour définir la classe d'efficacité énergétique et la consommation d'énergie en mode traditionnel.



#### 9.3.2 Cuisson à convection

Avec ce type de cuisson la chaleur est transmise aux aliments par l'air préchauffé et tournant grâce à un ventilateur situé sur la paroi arrière du four. Le chaleur atteint rapidement et uniformément toutes les parties du four permettant ainsi de cuire différents aliments sur plusieurs étages. L'élimination de l'humidité de l'air et l'ambiance plus sèche empêchent la transmission et le mélange des odeurs et des saveurs.

La possibilité de cuire sur plusieurs étages, permet de réaliser en même temps plusieurs plats différents. Il est possible de cuire des gâteaux et des pizzas dans trois plats différents. Le four peut cependant être utilisé pour une cuisson sur un seul étage. Pour une meilleure cuisson utiliser les plaques basses.

La cuisson à convection est particulièrement recommandée la décongélation des aliments surgelés, pour stériliser les conserves, les fruits en sirop maison et enfin pour faire sécher des champignons ou des fruits.



### 9.3.3 Cuisson au grill

La chaleur est transmise par le haut. Presque toutes les viandes peuvent être cuites au grill, exceptées les viandes maigres de gibier et les boulettes. Les viandes et les poissons cuits au grill seront légèrement recouverts d'huile et disposés sur la grille; celle-ci doit être placée sur les plaques les plus proches ou les plus éloignés de l'élément grill, selon l'épaisseur de la viande afin d'éviter qu'elle ne soit brûlée en surface pas assez cuite à l'intérieur.

**Conseillé pour:** viandes peu épaisses, toast.



Placer le lèche-frite au niveau **le plus bas** pour récupérer les sauces et les graisses; verser un verre d'eau dans le lèche-frite pour **empêcher la formation de fumée due à la surchauffe des graisses**.



### 9.3.4 Cuisson au grill ventilé

Elle se fait par le fonctionnement combiné du grill et du ventilateur.

Ce type de cuisson permet à la chaleur de pénétrer progressivement à l'intérieur des aliments bien que la surface soit exposée à l'action directe du grill.

**Conseillée pour:** viandes épaisses, volailles.

### 9.3.5 Cuisson de la viande et du poisson

La viande à cuire au four doit peser au moins **1 kg**. Les viandes rouges tendres qui doivent être cuisinées saignantes (roast-beef, filet etc.) ou qui doivent être bien cuites à l'extérieur tout en conservant leur saveur intérieure requièrent une cuisson à haute température pendant peu de temps (**200-250°C**). Les viandes blanches, les volailles et le poisson requièrent une cuisson à basse température (**150-175°C**).

Les ingrédients de la sauce doivent être immédiatement disposés dans le plat si le temps de cuisson est court. Sinon il est conseillé de les ajouter dans la dernière demie heure. Les viandes peuvent être disposées sur un plat adapté à la cuisson au four ou directement sur le grill sous lequel on place la lèche-frite servant à recueillir le jus. La cuisson peut être contrôlée en écrasant la viande avec une cuillère si elle ne cède pas c'est qu'elle est cuite à point.

A la fin de la cuisson il est conseillé d'attendre au moins **15 minutes** avant de couper la viande de manière à ce que le jus ne sorte pas. Les assiettes avant d'être servies peuvent être maintenues au four à température minimale.

### 9.3.6 Cuisson des gâteaux





Les pâtes battues doivent se détacher difficilement de la cuillère, car une pâte trop fluide nécessiterait un temps de cuisson inutilement long. Les gâteaux nécessitent une température moyenne (comprise entre **150-200°C**) et requièrent un préchauffage (**10 minutes environ**). La porte ne doit pas être ouverte avant au moins  $\frac{3}{4}$  d'heure de cuisson.



### 9.3.7 Tableau de cuisson conseillée



Les temps de cuisson varient selon la nature, l'homogénéité et le volume des aliments. Il est conseillé de surveiller les premières cuissons pour voir si en réalisant les mêmes plats dans les mêmes conditions on obtient les mêmes résultats. A titre indicatif vous trouverez ci-dessous trois tableaux (I, II et III).

**TABLEAU TEMPS DE CUISSON A CONVECTION ET TRADITIONNELLE (I)**

TYPE DE CUISSON	QUANTITE KG.	POSITION CONDUITE DU BAS		TEMPERATURE °C		TEMPS EN MINUTES
		CONVECTION 	TRADITIONNEL 	CONVECTION 	TRADITIONNEL 	
<b>GATEAUX</b>						
AVEC PATE BATTUE, EN MOULE	1	1-3	2	175	200	60
AVEC PATE BATTUE SUR LÊCHEFRITE	1	1-3	2	175	200	50
PATE BRISEE FOND DE TARTE	0.5	1-3	3	175	200	30
PATE BRISEE GARNITURE HUMIDE	1.5	1-3	2	175	200	70
PATE BRISEE GARNITURE SECHE	1	1-3	2	175	200	45
AVEC PATE À LEVURE NATURELLE	1	1-3	1	175	200	50
PETITS GATEAUX	0.5	1-3	3	160	175	30
<b>VIANDES</b>						
VEAU	1	2	2	180	200	60
BŒUF	1	2	2	180	200	70
ROAST-BEEF A L'ANGLAISE	1	2	2	220	220	50
PORC	1	2	2	180	200	70
POULET	1-1.5	2	2	200	200	70
<b>ESTOUFFADES</b>						
BŒUF BRAISE	1	1	2	175	200	120
VEAU BRAISE	1	1	2	175	200	110
<b>POISSONS</b>						
FILETS, STEAKS, MORUE, MERLAN, SOLE	1	1-3	2	180	180	30
MAQUEREAU, TURBOT, SAUMON	1	1-3	2	180	180	45
HUITRES	1	1-3	2	180	180	20
<b>PLATS EN MOULE</b>						
PATES EN MOULE	2	1-3	2	185	200	60
LEGUMES EN MOULE	2	1-3	2	185	200	50
SOUFFLÉS SUCRES ET SALES	0.75	1-3	2	180	200	50
PIZZA ET CALZONE	0.5	1-3	2	200	220	30

- Les temps se réfèrent à la cuisson sur un seul étage, pour plusieurs étages augmenter les temps de **5-10 minutes**.
- Les temps de cuisson s'entendent avec un préchauffage de **15 minutes environ**.
- L'indication des plaques dans le cas de cuisson sur plusieurs étages l'indication préférentielle.
- Pour les rôtis de bœuf, veau, porc et dinde, avec os ou enroulés, augmenter les temps de **20 minutes**.

**TABLEAU TEMPS DE CUISSON AU GRIL ET GRIL VENTILE (II)**

GRILLADES TRADITIONNEL 				
TYPE DE CUISSON	QUANTITE KG.	POSITION CONDUITE DU BAS	TEMPERATURE °C	TEMPS EN MINUTES
POULET	1-1.5	3	MAX	30 PAR COTE
TOAST	0.5	4	MAX	5 PAR COTE
SAUCISSES	0.5	4	MAX	10 PAR COTE
COTES	0.5	4	MAX	8 PAR COTE
POISSONS	0.5	4	MAX	8 PAR COTE
GRILLADES AVEC GRIL VENTILE 				
TYPE DE CUISSON	QUANTITE KG.	POSITION CONDUITE DU BAS	TEMPERATURE °C	TEMPS EN MINUTES
ROTI DE PORC	1.5	2	170	180
ROAST-BEEF	1.5	3	220	60
POULET	1.2	2	190	90

- La lèche-frite doit être placée sur la **première plaque du bas**.

**TABLEAU TEMPS DE DECONGELATION (III)**

DECONGELATION 			
TYPE D'ALIMENTS	QUANTITE KG.	POSITION CONDUITE DU BAS	TEMPS EN MINUTES
PLATS PREPARES	1	2	45
VIANDES	0.5	2	50
VIANDES	0.75	2	70
VIANDES	1	2	110

- La décongélation à température ambiante a l'avantage de ne pas modifier le goût et l'aspect de la viande.



## 10. Nettoyage et maintenance



**Avant chaque intervention couper l'alimentation électrique de l'appareil et fermer le robinet de l'installation gaz.**



**Eviter de nettoyer les surfaces de l'appareil lorsqu'elles sont encore chaudes. Pour le nettoyage des surfaces de l'appareil, n'utiliser que des produits nettoyants appropriés. Le fabricant décline toute responsabilité et ne répond pas des dommages éventuels résultant de l'utilisation de produits nettoyants appropriés et/ou autres que ceux indiqués. Pour le lavage de l'appareil ne pas utiliser de jet à pression ou de vapeur.**

### 10.1 Nettoyage des surfaces en acier inox

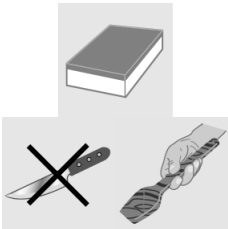

Pour nettoyer et conserver les surfaces en acier inox, utiliser quotidiennement une **solution chaude d'eau et de vinaigre ou de savon neutre** ; verser la solution sur un chiffon humide et passer sur la surface en acier dans le sens du satinage, rincer soigneusement et essuyer à l'aide d'un chiffon doux ou d'une peau de chamois.

**Eviter l'utilisation d'éponges métalliques et d'objets coupants qui pourraient endommager les surfaces.** Utiliser des éponges qui ne raient pas et éventuellement des ustensiles en bois ou en plastique.

### 10.2 Nettoyage des surfaces émaillées



Nettoyer avec une éponge **non abrasive** humidifiée **d'eau et de savon neutre**. Les taches de gras peuvent être éliminées facilement avec un produit spécifique vendu dans le commerce pour le nettoyage de l'émail. Rincer soigneusement et sécher avec un chiffon doux ou une peau de chamois.

**Eviter les produits contenant des substances abrasives, paillettes, laine de verre ou acides qui pourraient endommager la surface.** Eviter de laisser sur l'émail des substances acides ou alcalines (jus de citron, vinaigre, sel etc.).

### 10.3 Nettoyage des surfaces peintes



Nettoyer avec une éponge anti-rayure de type **non abrasif** imbibée **d'eau chaude et de savon neutre** ou d'un produit nettoyant normal pour surfaces peintes. Rincer et essuyer soigneusement au moyen de chiffon doux.

**Eviter les produits contenant des substances abrasives, les éponges métalliques, la laine d'acier ou les acides qui pourraient abîmer les surfaces. Ne pas utiliser d'alcool.**

### 10.4 Nettoyage des surfaces, accessoires et pièces en bois

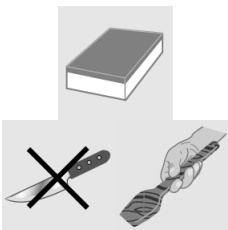

Pour le nettoyage, il est conseillé d'utiliser des produits spécifiques normalement disponibles dans le commerce; ces produits garantissent l'inaltérabilité du bois dans la durée. Si l'on ne dispose pas de ces produits, il est conseillé d'essayer d'enlever la saleté le plus vite possible à l'aide d'un chiffon humecté **d'eau et de savon neutre**; rincer soigneusement et essuyer à l'aide d'un chiffon doux. Enlever les incrustations les plus grossières et les résidus les plus tenaces en utilisant un **racloir anti-rayures pour bois** ou une éponge spéciale pour surfaces fragiles.

**Eviter l'utilisation d'éponges métalliques et d'objets coupants qui pourraient endommager les surfaces.**

**Ne pas laver les accessoires et les pièces en bois au lave-vaisselle ; ne pas les conserver dans des locaux humides et éviter les écarts de température. L'excès d'humidité et les écarts de température pourraient déformer irrémédiablement les accessoires et les pièces en bois.**

### 10.5 Nettoyage des boutons et du panneau de commandes

Nettoyer les boutons et le panneaux de commandes avec un chiffon humide.



### 10.6 Nettoyage des grilles et des brûleurs

Pour procéder au nettoyage des grilles et des brûleurs du plan de cuisson, les enlever de leur emplacement en les faisant glisser vers le haut (voir le dessin) et les laisser tremper une dizaine de minutes dans de l'**eau chaude** mélangée à un **détergent neutre non abrasif**. Rincer et sécher avec soin.

**Il est conseillé de ne pas laver les brûleurs et les plateaux au lave-vaisselle.**

**Contrôler que les ouvertures des brûleurs ne sont pas obstruées.**

Remonter correctement les brûleurs en vérifiant l'uniformité des flammes.

Il est conseillé d'effectuer cette opération 1 fois par semaine et chaque fois que nécessaire.

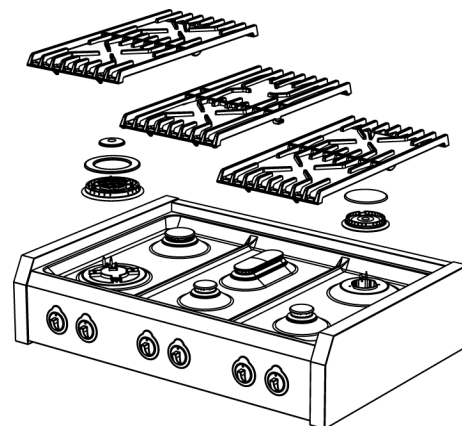

### 10.7 Nettoyage des bougies et thermocouples

Pour un bon fonctionnement les bougies d'allumage et les thermocouples doivent toujours être propres. Contrôler régulièrement et si nécessaire les nettoyer avec un chiffon humide. Essuyer soigneusement.

Certains résidus secs peuvent être enlevés avec une tige en bois ou une aiguille, **en faisant bien attention de ne pas endommager la partie isolante en céramique.**

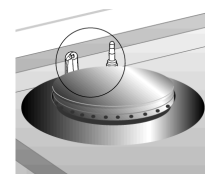

### 10.8 Nettoyage du plan à induction

Le plan à induction ne nécessite pas d'un entretien ou d'un nettoyage spéciaux. Toutefois, si, après la cuisson, il reste des résidus brûlés à proximité de la zone radiante, il convient de les enlever au moyen d'un racloir anti-rayures, puis rincer à l'eau et bien essuyer au moyen d'un chiffon propre. L'utilisation constante du racloir évite l'emploi de produits chimiques pour le nettoyage du plan.

Avant de déplacer ou traîner les casseroles sur le plan, s'assurer qu'il ne présente pas de grains ou d'impuretés qui pourraient le rayer.

Ne pas utiliser d'éponges ou de produits nettoyants abrasifs. Eviter les produits chimiques agressifs, tels que par exemple les sprays utilisés pour le nettoyage des fours, les produits anti-taches, mais aussi les produits de nettoyage pour salles de bain ou ceux de type universel.



*Veiller à ce que le plan en vitrocéramique chaud n'entre pas en contact avec du plastique, du papier alu, du sucre ou des aliments contenant du sucre. Ils peuvent endommager la surface du plan et doivent donc être enlevés immédiatement en utilisant un racloir anti-rayures.*

*Avant la cuisson d'aliments sucrés, il est conseillé de traiter le plan vitrocéramique au moyen d'un produit spécifique à base de silicone, de façon à isoler la surface du plan de l'agression de résidus brûlés éventuels.*



Pour le nettoyage de la surface du plan en vitrocéramique, procéder de la façon suivante :

1. Enlever les incrustations les plus grosses et les résidus les plus tenaces en utilisant un racloir anti-rayures ou une éponge spéciale pour surfaces délicates.
2. Attendre le refroidissement complet de la surface du plan, verser quelques gouttes de produit nettoyant spécifique puis frotter au moyen d'essuie-tout ou d'un chiffon propre. En alternative, utiliser une éponge spéciale pour surfaces fragiles.
3. Passer sur la surface du plan avec un chiffon humecté ou bien avec le côté lisse d'une éponge spéciale.

1



2

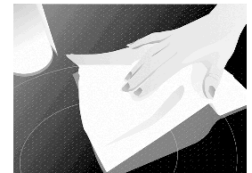
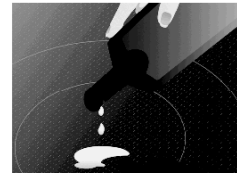

3

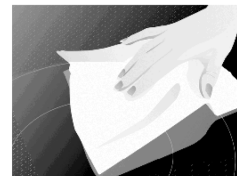

## 10.9 Nettoyage du four

Pour une bonne conservation du four il est nécessaire de le nettoyer régulièrement. L'idéal étant de le faire après chaque utilisation **après l'avoir laissé refroidir**.

Nettoyer les parties en acier inox et les parties émaillées comme décrit aux paragraphes "10.1 Nettoyage des surfaces en acier inox" et le "10.2 Nettoyage des surfaces émaillées".

Extraire toutes les parties mobiles et les laver séparément, rincer et sécher soigneusement avec un chiffon propre.

### 10.9.1 Nettoyage des parois du four

**Pour le nettoyage de ce type de fours, il ne faut jamais utiliser de produits détergents.**

Les parois du four peuvent être nettoyées au vinaigre blanc et rincées au moyen d'un chiffon humecté d'eau. Ensuite, réchauffer le four pendant au moins une heure à **150°C** pour en faciliter le nettoyage. Rincer encore avec un chiffon humecté d'eau tiède après refroidissement du four.

### 10.9.2 Nettoyage de la porte du four

Il est conseillé de maintenir la porte du four toujours bien propre. Utiliser de l'essuie-tout, en cas de saleté persistante laver avec une éponge humide et du détergent.



**Les produits "spray" pour le nettoyage du four ne doivent pas être utilisés pour le nettoyage du ventilateur et des capteurs du thermostat placés à l'intérieur du four.**



## 11. Maintenance extraordinaire

Le four nécessite périodiquement des petites interventions de maintenance ou des changements de parties sujettes à l'usure. Ci-dessous vous trouverez les instructions spécifiques pour chaque intervention de ce type.



**Avant chaque intervention il est nécessaire de couper l'alimentation électrique de l'appareil et de fermer le robinet de l'installation gaz.**

### 11.1 Démontage de la porte du four

Il est possible de démonter complètement la porte du four pour en permettre un nettoyage plus soigneux.



*Cette opération, bien que prévue, n'est pas à la portée de tout le monde. Il faut la force nécessaire pour soutenir la porte et un minimum de pratique pour la remonter. Si l'on n'est pas sûr de pouvoir le faire, il est conseillé de nettoyer la porte du four sans la démonter ou, dans des cas spéciaux, de s'adresser au Centre d'Assistance agréé le plus proche.*

Pour le démontage de la porte, procéder comme suit:

- ouvrir la porte du four et décrocher les sécurités des charnières en tournant vers l'arrière les axes **A** (un par i charnière);
- fermer la porte du four jusqu'à épuisement de la tension de chargement des ressorts (la porte du four formera un angle d'environ 30°);
- avec **les deux mains**, accompagner le mouvement de la porte vers la fermeture et, en même temps, la soulever vers le haut;
- tourner la partie inférieure de la porte vers l'extérieur en libérant les charnières **B** de leurs logements.

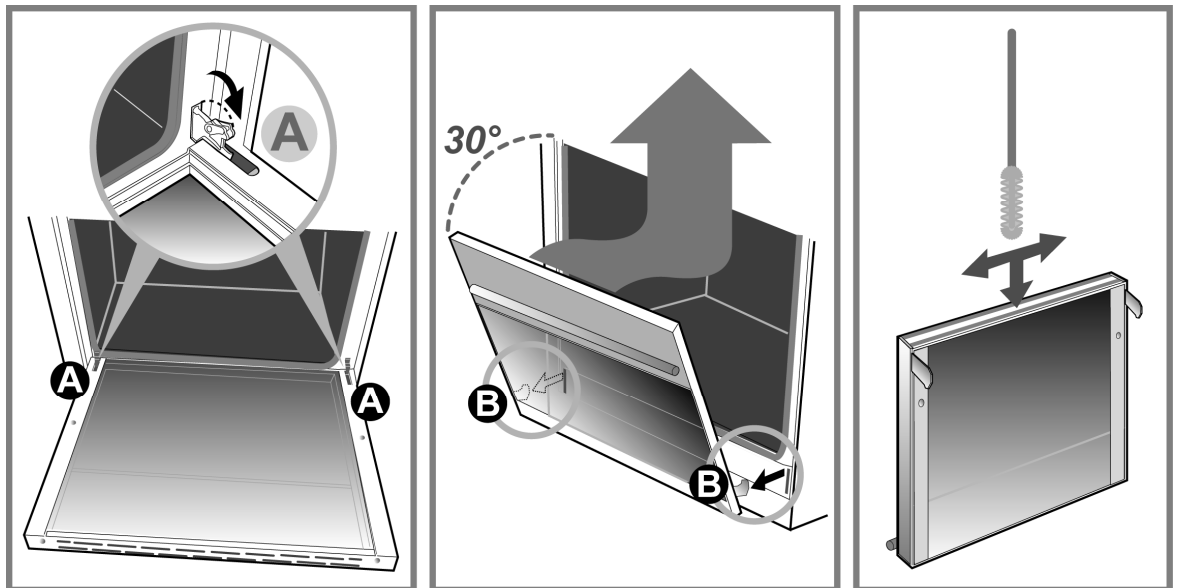

Il est possible d'enlever la **vitre interne** pour effectuer un nettoyage plus approfondi.

Procéder de la façon suivante:

- desserrer la vis **C** par une **rotation d'un demi tour** pour permettre le soulèvement de la platine de blocage de la vitre droite et gauche;
- soulever les deux platines de blocage de la vitre et sortir la vitre interne;
- pour le remontage de la vitre, procéder dans le sens inverse par rapport aux instructions fournies ci-dessus.

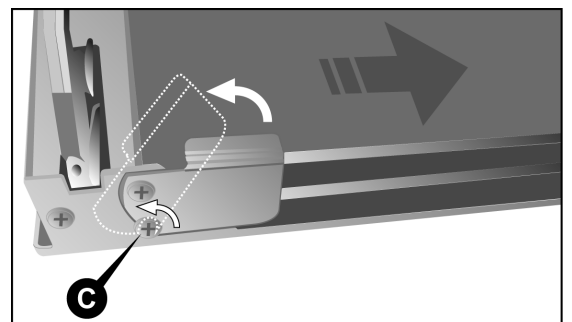





Pour le nettoyage de l'espace compris entre la vitre externe et la vitre intermédiaire, utiliser un **écouvillon souple** qu'on introduira dans l'espace présent entre les vitres, de la façon indiquée page 240.

Pour le **remontage** de la porte procéder dans le sens inverse par rapport aux instructions fournies page 240.

Une fois réintroduites dans leurs logements les charnières **B**, ouvrir la porte en fin de course puis réarmer les sécurités des charnières, en rabaisant les axes correspondants **A** (un pour chaque charnière).



**ATTENTION:** après le remontage de la porte four, il convient de **réarmer toujours** les sécurités des charnières.

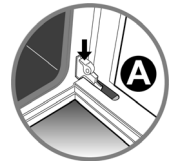

## 11.2 Enlèvement des châssis latéraux de support des grilles

Les châssis de support des grilles sont amovibles de façon à pouvoir être lavés séparément et pour faciliter le nettoyage des parois du four. Les châssis sont accrochés à la paroi du four dans les trois points indiqués par les flèches dans l'illustration (détail 1).

- Faire pression avec les doigts vers le bas, de façon indiquée dans le détail 2 dans l'illustration, de manière à décrocher le châssis de l'axe supérieur;
- soulever le châssis vers le haut et le sortir.

Pour le remontage, procéder dans le sens inverse: placer sur les axes correspondants la partie inférieure du châssis puis presser la partie supérieure contre la paroi du four jusqu'à obtenir l'encastrement avec l'axe.

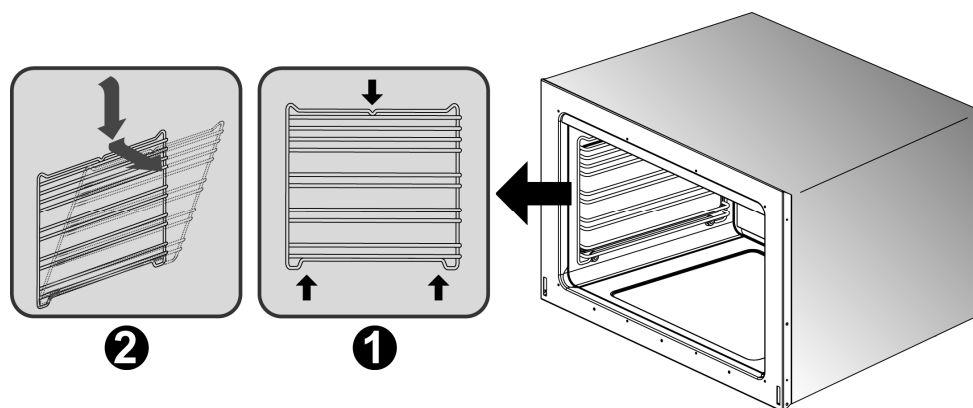



### 11.3 Démontage et nettoyage du ventilateur interne du four

Le ventilateur interne du four ventilé pourrait nécessiter un nettoyage périodique. Pour le démontage du ventilateur, procéder comme suit:

- **s'assurer que l'alimentation électrique de l'appareil est désactivée;**
- enlever tous les composants internes du four (grilles, lèche-frite);
- dévisser et enlever les quatre vis **A** du carter;
- enlever le carter **B**;
- à l'aide d'une pièce de monnaie, dévisser l'écrou de fixation **C** du ventilateur (ce filetage est inverse, pour dévisser tourner **dans le sens des aiguilles d'une montre**);
- enlever le ventilateur **D** et le laver en le plongeant dans de l'eau chaude additionnée de produit à vaisselle. **Ne jamais utiliser de produits abrasifs, corrosifs, de produits en poudre ou d'éponges métalliques.** Rincer le ventilateur et le sécher soigneusement.

Remonter le ventilateur et le carter en procédant dans le sens inverse des instructions de montage.

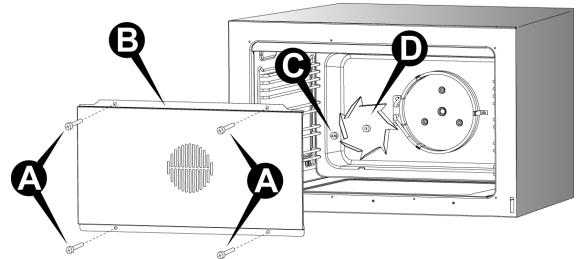

### 11.4 Changement de la lampe d'éclairage four





**Avant toute intervention, désactiver l'alimentation électrique de l'appareil.**

Procéder de la manière suivante:

- ouvrir la porte du four;
- dévisser dans le sens contraire des aiguilles d'une montre la calotte de protection en verre;
- dévisser la lampe et la changer avec une neuve adaptée aux **hautes températures (300°C)** et avec ces caractéristiques:

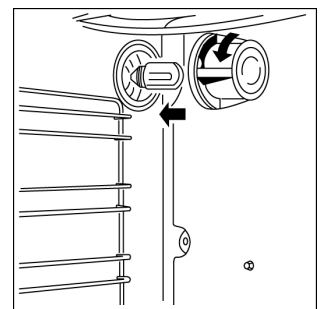
<b>Tension</b>	230 V / 50 Hz
<b>Puissance</b>	25 W (halogène)
<b>Fixation</b>	G9



- Remonter la calotte en verre et remettre le courant électrique. Il est possible de vérifier le fonctionnement de la lampe interne du four même lorsque la porte est fermée en tournant le bouton de sélection de fonctions sur la position .



*Wij danken U voor de keuze van ons product. Het koken zal vanaf nu een aangename taak in uw nieuwe keuken worden.  
Het wordt aangeraden alle gebruiksaanwijzingen van het bijgevoegde handboek nauwkeurig te lezen. Een groot deel werd gewijd aan de meest geschikte voorwaarden voor een correct en veilig gebruik van de kookplaten. Bovendien vergemakkelijken deze gebruiksaanwijzingen de kennis van elk bestanddeel.  
Nuttige raadgevingen worden gegeven voor het gebruik van de recipiënten, keukengerei, plaatsingen van de geleiders en instellingen van de bedieningen.  
De geschikte reinigingsbewerkingen in het handboek zorgen ervoor de keukenprestaties gedurende verloop van tijd onveranderlijk te houden.  
Elke afzonderlijke paragraaf leidt U trapsgewijze naar een nauwkeurige kennis van de kookplaat, de tekst is gemakkelijk verstaanbaar wegens de voorhanden gedetailleerde afbeeldingen en pictogrammen van algemeen gebruik.  
Een diepere kennis van dit handboek geeft een antwoord op alle vragen die kunnen ontstaan om uw nieuwe kookplaat geschikt te gebruiken.*



**AANWIJZINGEN VOOR DE INSTALLATEUR:** deze zijn bestemd voor de **bevoegde technicus** bestemd, die een geschikte controle van de gas installatie dient uit te voeren, de installatie in te bouwen en zorgen voor de inbedrijfstelling en de test van het toestel.



**AANWIJZINGEN VOOR DE GEBRUIKER:** deze geven raadgevingen m.b.t. het gebruik, de beschrijving van de bedieningen en de passende reiniging - en onderhoudsbewerkingen van het toestel.

<b>1. Algemene aanwijzingen</b>	<b>247</b>
1.1 Technische bijstand	247
<b>2. Waarschuwingen voor de veiligheid en het gebruik</b>	<b>248</b>
<b>3. Installatie</b>	<b>250</b>
3.1 Algemene waarschuwingen	252
3.2 Vervanging van de regelbare pootjes	252
3.3 Montage sierlijst voorkant (alleen beschikbaar op enkele modellen)	253
3.4 Montage opstaande rand (alleen beschikbaar op enkele modellen)	253
3.5 Elektrische aansluiting	254
3.6 Ventilatie in vertrekken met gasapparaten	256
3.7 Gasaansluiting	257
3.8 Gasafstellingen	260
3.9 Aansluiting aan vloeibaar gas	260
<b>4. Eindbewerkingen</b>	<b>262</b>
4.1 Nivellering van het fornuis ten opzichte van de vloer	262
<b>5. Beschrijving van de bedieningen</b>	<b>263</b>
5.1 Het voorpaneel	263
<b>6. Gebruik van de kookplaat</b>	<b>276</b>
6.1 Inschakeling van de branders	276
6.2 Uitschakeling van de branders	276
<b>7. Gebruik van het inductiekookvlak</b>	<b>277</b>
7.1 Algemene waarschuwingen	277
7.2 Automatische verspreiding van het stralingsvermogen	278
7.3 Gebruikstabel van de energieregelaar	279
7.4 Eerste inschakeling van het inductievlak	279
7.5 Herkenning pan	280
7.6 Inschakeling van een stralingselement	281
7.7 Automatische uitschakeling	284
7.8 Handmatige uitschakeling	284
7.9 Kinderveiligheid	285
7.10 In geval van defecten en storingen	285
<b>8. Gebruik van de ovens</b>	<b>287</b>
8.1 Algemene waarschuwingen	287
8.2 Lade en opbergruimte (alleen beschikbaar op enkele modellen)	287
8.3 Condensrisico	287
8.4 Gebruik van de elektrische multifunctionele oven	288
8.5 Gebruik van de hulpoven met natuurlijke convectie	290
8.6 Gebruik van de elektrische, geventileerde oven	291
8.7 Gebruik van de grill-oven met natuurlijke convectie	292
<b>9. Aanbevelingen voor het koken</b>	<b>293</b>
9.1 Aanbevelingen voor een correct gebruik van de branders	293
9.2 Aanbevelingen voor een correct gebruik van het inductiekookvlak	293
9.3 Aanbevelingen voor een correct gebruik van de oven	294

---

<b>10. Reiniging en onderhoud</b>	<b>297</b>
10.1 Reiniging van de oppervlakken in roestvrij staal	297
10.2 Reiniging van de geëmailleerde oppervlakken	297
10.3 Reiniging van de gelakte oppervlakken	297
10.4 Reiniging van de oppervlakken, de accessoires en de onderdelen van hout	297
10.5 Reiniging van de knoppen en het bedienpaneel	297
10.6 Reiniging van de roosters en branders	298
10.7 Reiniging van de bougies en thermo - elementen	298
10.8 Reiniging van het inductievlak	298
10.9 Reiniging van de oven	299
<b>11. Groot onderhoud</b>	<b>300</b>
11.1 Demontage van de ovendeur	300
11.2 Verwijdering van de ondersteuningsframe aan de zijkanten	301
11.3 Demontage en reiniging van de interne ventilator van de oven	302
11.4 Vervanging van het verlichtingslampje van de oven	302

*Deze handleiding voor gebruik en onderhoud maakt integraal deel uit van het gekochte product. De operator heeft de plicht de handleiding op correcte wijze te bewaren en ervoor te zorgen dat hij altijd voor raadpleging ter beschikking staat tijdens de onderhoudswerkzaamheden van het product. Bewaar deze handleiding voor toekomstige raadpleging. Indien het product doorverkocht wordt moet deze handleiding overgaan naar iedere volgende houder of gebruiker van het product.*

*De fabrikant stelt zich niet aansprakelijk voor mogelijke onjuistheden die te wijten zijn aan druk- of overschrijffouten die in dit boekje staan. De fabrikant behoudt zich het recht voor om wijzigingen aan de eigen producten aan te brengen, die zij noodzakelijk of nuttig acht, ook in het belang van de gebruikers, zonder dat de fundamentele kenmerken op het gebied van de werkzaamheid en de veiligheid gecompromitteerd worden.*

## KLASSEN VAN DE APPARATEN

De in het bijgevoegde handboek beschreven kookplaten behoren aan de volgende installatieklassen toe:

- **1 Klasse:** kookplaat **niet voor inbouw** bedoeld;

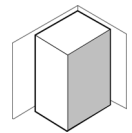

- **2 Klasse – 1 Subklasse:** kookplaat **voor de inbouw tussen twee meubels**, bestaande uit een stuk, maar waar de zijanten steeds toegankelijk blijven.

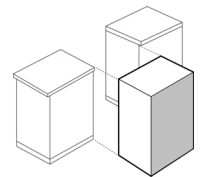

## 1. Algemene aanwijzingen

Dit product is gefabriceerd conform de volgende richtlijnen en verordeningen:

- **2014/35/EU** inzake elektrisch materiaal dat bestemd is om binnen bepaalde spanningslimieten gebruikt te worden.
- **2014/30/EU** inzake elektromagnetische compatibiliteit. Met inachtneming van de bepalingen op het gebied van elektromagnetische compatibiliteit behoort het kookvlak met elektromagnetische inductie tot groep 2 en tot klasse b (EN 55011).
- **EU-Verordening 2016/426** inzake "Gastoeestellen".
- **EG-Verordening nr. 1935 van 27/10/2004** en latere aanvullingen  inzake de materialen en de voorwerpen die bestemd zijn om in aanraking met levensmiddelenproducten te komen.
- **2011/65/EG (RoHS)** inzake de beperking van het gebruik van gevaarlijke substanties in fabricagematerialen.

### 1.1 Technische bijstand



*Alvorens dit toestel de fabriek verliet, werd het getest en bekwame en gespecialiseerd personeel afgesteld, om de beste bewerkingsresultaten te garanderen. Elke noodzakelijke reparatie of afstelling dient nauwkeurig en oplettend uitgevoerd te worden. Wend U zich daarom steeds tot de Concessiehouder die het toestel verkocht heeft of tot het dichtbij gelegen servicecentrum en geeft u daarbij steeds de aard van storing en het model van toestel aan.*

## 2. Waarschuwingen voor de veiligheid en het gebruik



DIT HANDBOEK IS EEN NOODZAKELIJK DEEL VAN HET TOESTEL. HET MOET INTACT BEWAARD WORDEN EN STEEDS BESCHIKBAAR ZIJN GEDURENDE DE LEVENSCYCLUS VAN DE KOOKPLAAT. WIJ RADEN U AAN DIT HANDBOEK EN DE AANWIJZINGEN ERIN NAUWKEURIG TE LEZEN ALVORENS DE KOOKPLAAT IN GEBRUIK TE NEMEN. BEWAAR, INDIEN AANWEZIG, OOK DE SERIE BIJGELEVERDE STRAALPIJPJES. **ALLEEN BEVOEGD PERSONEEL MAG DE KOOKPLAAT VOLGENS DE WETTELIJKE RICHTLIJNEN INSTALLEREN.** DIT TOESTEL IS VOOR HUISHOUDELIJK GEBRUIK BEDOELD EN IS OVEREENKOMSTIG MET DE IN KRACHT ZIJNDE EEC RICHTLIJNEN. EEN PROFESSIONELE GEBRUIKSBESTEMMING EN DE INSTALLATIE IN OPENBARE GELEGENHEDEN ZOALS IN RESTAURANTS, CAFÉ'S EN BEDRIJFSKANTINES, EN IEDER ANDER GEBRUIK DAT AFWIJKT VAN HET GESPECIFICEERDE GEBRUIK, HEEFT TOT GEVOLG DAT DE GARANTIE ONMIDDELIJK KOMT TE VERVALLEN. HET TOESTEL IS GEBOUWD OM DE VOLGENDE FUNCTIES UIT TE VOEREN: **HET KOKEN EN OPWARMEN VAN VOEDSEL**; HET MAG NIET VOOR ANDERE DOELEN GEBRUIKT WORDEN. **DE FABRIKANT WIJST IEDER VERANTWOORDELIJKHEID AF BIJ EEN ONJUIST GEBRUIK.**

OP HET MOMENT VAN AANKOOP WORDT DE OPERATOR RECHTSTREEKS VERANTWOORDELIJK VOOR HET PRODUCT EN ZAL HIJ DUS MOETEN CONTROLEREN, TIJDENS HET GEWONE GEBRUIK VAN HET PRODUCT, OF IN DE LOOP DER TIJD GEEN INSTABILITEIT, VERVORMINGEN, SLIJTAGE EN BREUKEN OPTREDEN, WAARDOOR DE VEILIGHEID AFNEEMT.

HET PRODUCT IS ONTWERPEN EN TOT STAND GEKOMEN OM ONDER VEILIGE OMSTANDIGHEDEN TE KUNNEN WERKEN EN GEEN GEVAAR VOOR PERSONEN, HUISDIEREN EN VOORWERPEN TE VORMEN.



LAAT DE VERPAKKINGSRESTEN NIET ZONDER TOEZICHT IN HET HUISHOUDEN LIGGEN. SCHEID DE VERSCHILLENDE AFVALMATERIALEN VAN DE VERPAKKING EN BRENG DEZE NAAR HET DICHTBIJ GELEGEN CENTRUM VOOR HET INZAMELEN VAN GESCHIEDEN AFVAL.

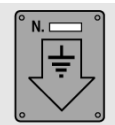

DE AARDVERBINDING IS VERPLICHTEND EN MOET VOLGENS DE BESTAANDE VEILIGHEIDSVORSCHRIFTEN VOOR ELEKTRISCHE INSTALLATIES UITGEVOERD WORDEN.

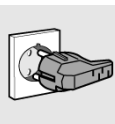

DE STEKKER DIE AAN DE ELEKTRISCHE VOEDINGSKABEL VERBONDEN WORDT EN HET PASSENDE STOPCONTACT MOETEN VAN HETZELFDE MODEL ZIJN EN OVEREENKOMSTIG MET DE GELDENDE VOORSCHRIFTEN. NA DE INSTALLATIE VAN HET TOESTEL MOET DE STEKKER VOOR DE PERIODIEKE CONTROLE TOEGANKELIJK ZIJN.

**TREK NIET AAN DE KABEL OM DE STEKKER UIT HET STOPCONTACT TE HALEN.**



INDIEN DE GASKRANEN WEERSTAND BIEDEN TEGEN HET DRAAIEN VAN DE KNOPPEN, MOETEN DE KRANEN INGESMEERD WORDEN MET EEN SPECIFIEK PRODUCT BESTAND TEGEN HOGE TEMPERATUREN.

**DEZE BEWERKING DIENT DOOR DE TECHNISCHE KLANTENDIENST UITGEVOERD TE WORDEN.**



VOER ONMIDDELIJK NA DE INSTALLATIE EEN KORTE TEST VAN HET TOESTEL UIT VOLGENS DE NAVOLGENDE WEERGEGEVEN INSTRUCTIES. BIJ ONTBREKENDE WERKING, HET TOESTEL VAN HET STROOMNET ONTKOPPELEN EN DIRECT CONTACT MET HET DICHTBIJ GELEGEN TECHNISCHE SERVICECENTRUM OPNEMEN. **PROBEER NIET HET TOESTEL ZELF TE REPAREREN.**



HET GEBRUIK VAN EEN GASFORNUIS PRODUCEERT WARMTE EN VOCHTIGHEID IN HET VERTREK WAARIN HET GASFORNUIS GEÏNSTALLEERD IS. ZORG VOOR EEN GOEDE VENTILATIE VAN HET VERTREK: HOUD DE OPENINGEN DIE EEN NATUURLIJKE VENTILATIE MOGELIJK MAKEN GEOPEND OF INSTALLEER EEN MECHANISCH VENTILATIESYSTEEM (AFZUIGKAP MET AFVOERLEIDING). EEN INTENSIEF EN LANGDURIG GEBRUIK VAN HET APPARAAT KAN EXTRA VENTILATIE VERGEN, BIJVOORBEELD DOOR EEN RAAM OPEN TE ZETTEN, DAN WEL EEN DOELTREFFENDER VENTILATIE, DOOR HET VERMOGEN VAN DE MECHANISCHE AFZUIGING TE VERHOGEN, INDIEN AANWEZIG.



CONTROLEER STEEDS DAT DE BEDIENKNOPPEN ZICH OP HET EINDE VAN IEDERE PLAATBEWERKING IN DE POSITIE ■ BEVINDEN (UIT).

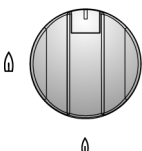





**NOOIT ONTVLAMBARE VOORWERPEN IN DE OVEN PLAATSSEN:** INDIEN DE OVEN TOEVALLIG ZOU WORDEN INGESCHAKELD ZOU ER EEN BRAND KUNNEN ONTSTAAN. **BIJ BRAND: DE GASHOOFDKRAAN DICHTDRAAIEN EN DE ELEKTRICITEIT AFSLUITEN;** GEEN WATER OP HET BRANDENDE OF KOKENDE OLIE GIETEN. GEEN ONTVLAMBARE PRODUCTEN OF AEROSOL FLESSEN DICHT BIJ HET TOESTEL PLAATSSEN EN NIET IN DE NABIJHEID VAN DE INGESCHAKELDE BRANDERS VERSTUIVEN. GEEN WIJDE KLEDEREN OF ACCESSOIRES DRAGEN WANNEER DE BRANDERS INGESCHAKELD ZIJN: INDIEN HET TEXTIEL ONTVLAMT KAN DIT ERNSTIGE BRANDWONDEN AAN DE PERSOON VEROORZAKEN.



**GEEN POTTEN EN PANNEN MET ONREGELMATIGE BODEM OP DE KOOKPLAAT PLAATSSEN.**

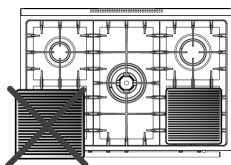

**GEEN RECIPIËNTEN OF VLEESROOSTERS GEBRUIKEN** DIE DE UITWENDIGE OMTREK VAN DE PLAAT OVERSCHRIJDEN.

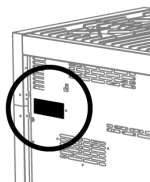

HET IDENTITEITSPLAATJE MET DE TECHNISCHE GEGEVENS, HET REGISTRATIENUMMER EN DE MERKING BEVINDEN ZICH OP DE ACHTERKANT VAN HET TOESTEL; EEN KOPIE VAN HET PLAATJE WORDT BIJ DE HANDLEIDING GEVOEGD.

EEN TWEEDE PLAATJE, MET DE SAMENVATTENDE GEGEVENS VAN HET MODEL EN HET SERIENUMMER, BEVINDT ZICH BINNENIN HET TOESTEL, OP DE LINKER ZIJKANT, EN IS ZICHTBAAR WANNEER DE OVENDEUR GEOPEND WORDT.

**DE PLAATJES MOGEN NOOIT VERWIJDERD WORDEN.**



**HET APPARAAT IS BESTEMD OM DOOR VOLWASSENEN GEBRUIKT TE WORDEN.** STA HET KINDEREN NIET TOE HET APPARAAT TE NADEREN OF HET APPARAAT IN HUN SPEL TE BETREKKEN. VERMIJD HET OBJECTEN OP HET APPARAAT TE PLAATSSEN DIE DE AANDACHT VAN KINDEREN KUNNEN TREKKEN. DE VERHITTING VAN ENKELE DELEN VAN HET APPARAAT EN VAN DE GEBRUIKTE PANNEN KUNNEN POTENTIËLE BRONNEN VAN GEVAAR VORMEN. TIJDENS DE WERKING EN TIJDENS DE VOLLEDIGE TIJD DIE VOOR DE KOELING NODIG IS, MOETEN DE PANNEN DAN OOK ZO GEPLAATST WORDEN DAT HET GEVAAR OP BRANDWONDEN EN OMVALLEN VERMEDEEN WORDT. VERMIJD HET DE OVENDEUR OPEN TE LATEN STAAN, ZOWEL TIJDENS DE WERKING ALS TIJDENS DE MINUTEN NA DE UITSCHAKELING. VERMIJD HET EVENEENS DE VERHITTINGSELEMENTEN VAN DE OVEN AAN TE RAKEN.



INDIEN MEN ZICH OP DE OPEN OVENDEUR, DE SCHUIFLADEN OF DE OPBERGRUIMTE ZET OF LEUNT, KAN DIT HET OMSTOTEN VAN HET TOESTEL VEROORZAKEN, MET DAAROPVOLGEND GEVAAR AAN PERSONEN. DE SCHUIFLADEN HEBBEN EEN DYNAMISCH DRAAGVERMOGEN VAN 25 KG.

INDIEN HET FORNUIS OP EEN VOETSTUK STAAT, MOETEN MAATREGELEN GETROFFEN WORDEN OM TE VOORKOMEN DAT HET DAAR VAN AF GLIJDT.



HET TOESTEL BUITEN GEBRUIK IN HET DICHTBIJ GELEGEN CENTRUM VOOR HET VERZAMELEN VAN GESCHIEDEN AFVAL BRENGEN. SNIJ DE VOEDINGSKABEL DOOR NADAT DE STEKKER UIT HET STOPCONTACT GETROKKEN IS. MAAK DE DELEN ONSCHADELIJK DIE EEN GEVAAR VOOR KINDEREN KUNNEN VORMEN (DEUREN, ENZ..).



DIT APPARAAT IS VOORZIEN VAN HET MERKTEKEN VOLGENS DE **EUROPESE RICHTLIJN 2002/96/EG** INZAKE AFGEDANKTE ELEKTRISCHE EN ELEKTRONISCHE APPARATEN (**AEEA**). DOOR ERVOOR TE ZORGEN DAT DIT PRODUCT OP DE JUISTE MANIER ALS AFVAL WORDT VERWERKT, HELPT U MOGELIJK NEGATIEVE CONSEQUENTIES VOOR HET MILIEU EN DE MENSELIJKE GEZONDHEID TE VOORKOMEN DIE ANDERS Zouden KUNNEN WORDEN VEROORZAAKT DOOR ONJUISTE VERWERKING VAN DIT PRODUCT ALS AFVAL.

HET SYMBOOL  OP HET PRODUCT OF OP DE BIJBEHORENDE DOCUMENTATIE GEEFT AAN DAT DIT PRODUCT NIET ALS HUISHOUDELIJK AFVAL MAG WORDEN BEHANDELD. IN PLAATS DAARVAN MOET HET WORDEN AFGEGEVEN BIJ EEN VERZAMELPUNT VOOR RECYCLING VAN ELEKTRISCHE EN ELEKTRONISCHE APPARATEN. AFDANKING MOET WORDEN UITGEVOERD IN OVEREENSTEMMING MET DE PLAATSELIJKE MILIEUVOORSCHRIFTEN VOOR AFVALVERWERKING. VOOR NADERE INFORMATIE OVER DE BEHANDELING, TERUGWINNING EN RECYCLING VAN DIT PRODUCT WORDT U VERZOCHT CONTACT OP TE NEMEN MET HET STADSKANTOOR IN UW WOONPLAATS, UW AFVALOPHAALDIENST OF DE WINKEL WAAR U HET PRODUCT HEEFT AANGESCHAFT.

***De fabrikant is niet verantwoordelijk voor eventuele persoonlijk of materiële schade als gevolg van het niet in acht nemen van de bovengenoemde voorschriften of voortkomend uit een onjuist gebruik van een enkel bestanddeel van het apparaat en het gebruik van niet originele reserveonderdelen.***



### 3. Installatie

AFMETINGEN (mm)

ENFASI

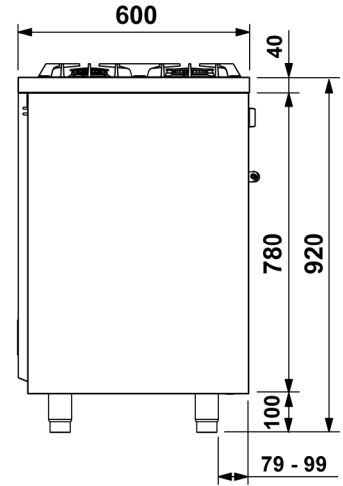
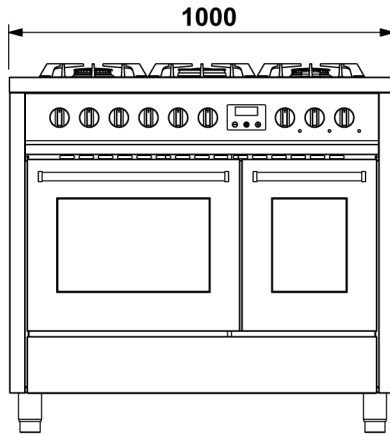
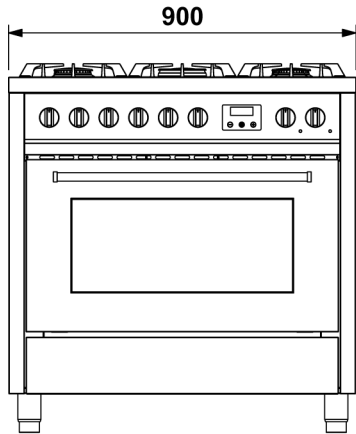

OXFORD

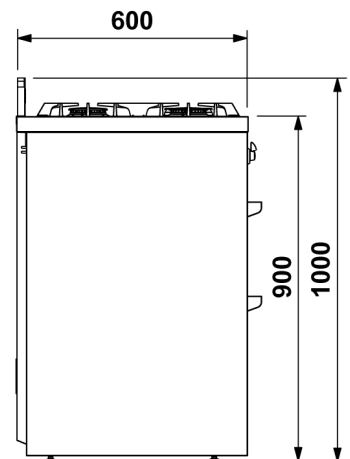
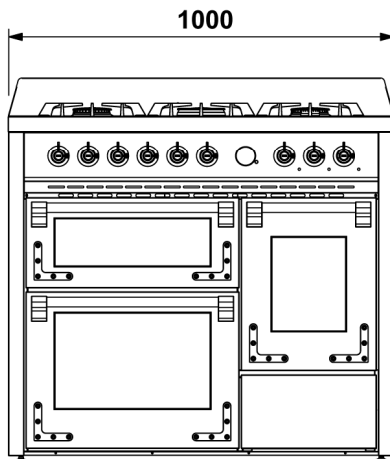
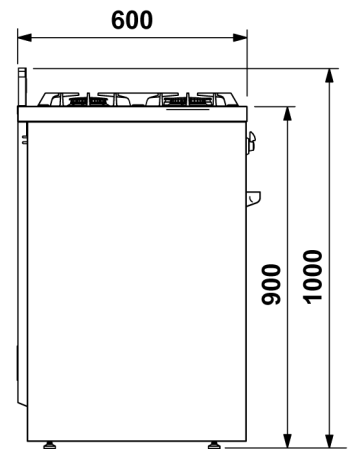
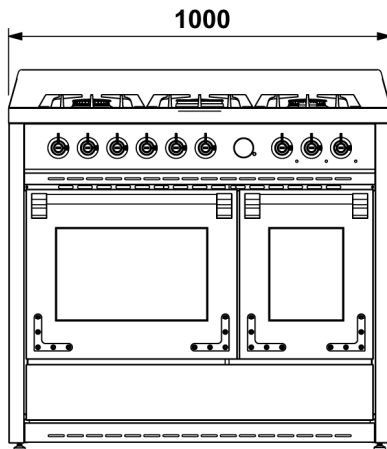
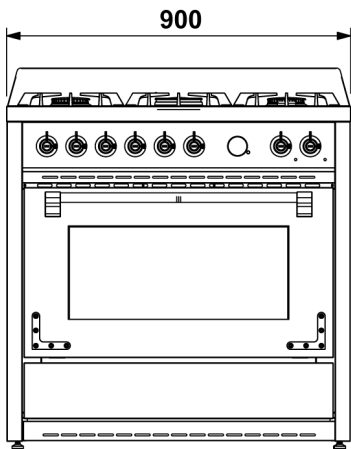



## AFMETINGEN (mm)

ADAGIO

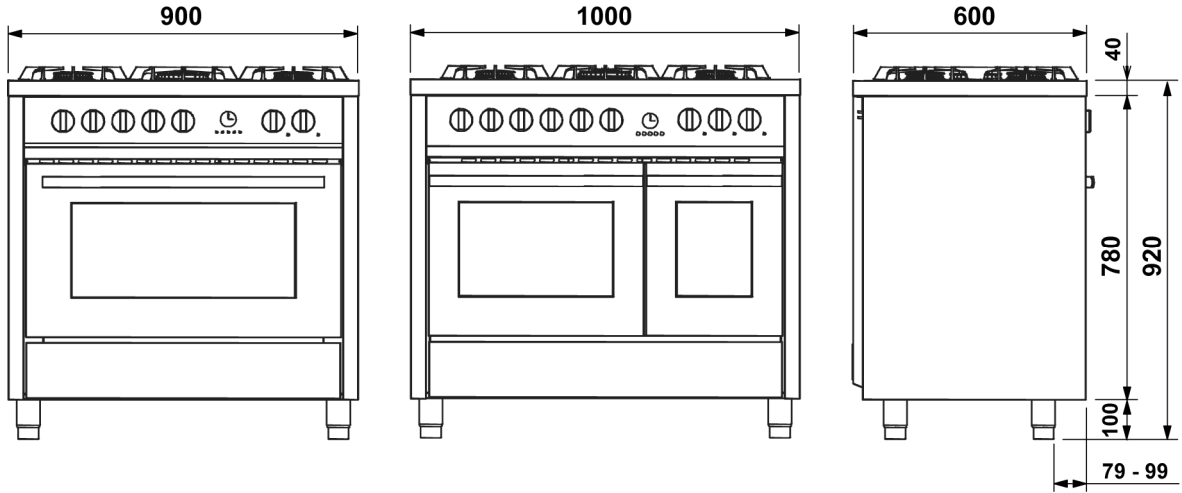

CONCERTO

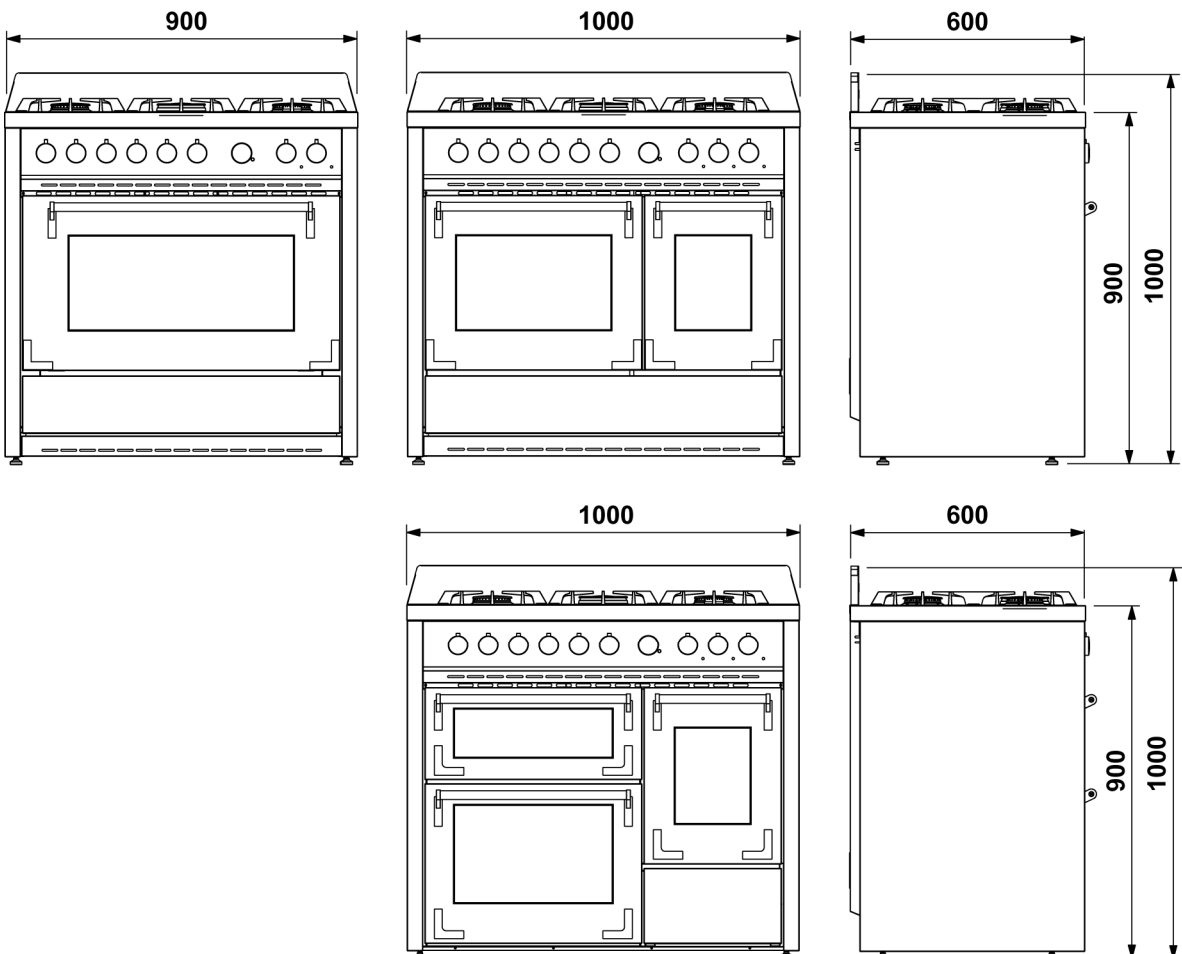



### 3.1 Algemene waarschuwingen



**De volgende ingrepen mogen alleen door bevoegde installateur uitgevoerd worden. De installateur is verantwoordelijk voor de juiste inbedrijfstelling volgens de geldende veiligheidsvoorschriften. Alvorens het toestel in werking te zetten, moeten de plastische beschermingen op het bedienpaneel, op de roestvrije onderdelen, enz. verwijderd worden.**

**De fabrikant is niet verantwoordelijk voor eventuele schade aan personen, dieren of voorwerpen ten gevolge van het niet in acht nemen van de bovengenoemde normen. (zie hoofdstuk "2. Waarschuwingen voor de veiligheid en het gebruik").**

De technische gegevens zijn aangegeven op het plaatje met de kenmerken, dat zich op de achterkant van het toestel bevindt. De afstelvoorwaarden bevinden zich op een etiket, aangebracht op de verpakking en op het toestel.



**Gebruik niet de handgreep van de oven deur om de oven op te tillen of te verplaatsen, of om de toestel uit de verpakking te halen.**

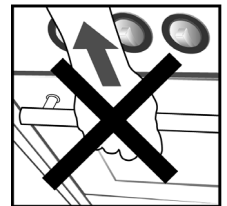

### 3.2 Vervanging van de regelbare pootjes

Het fornuis wordt geleverd met reeds gemonteerde **standaard** pootjes.



**De standaard pootjes maken het mogelijk de hoogte in te stellen om het fornuis waterpas op de vloer te zetten. Door ze overmatig los te draaien wordt het fornuis instabiel.**

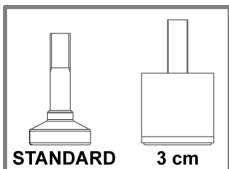

Om het fornuis te verhogen, wordt aangeraden om de **standaard** pootjes te vervangen door andere, hogere pootjes (bijgeleverd bij enkele modellen of aan te vragen bij uw verkoper). Deze maken een hoogte van **3 cm** mogelijk.



**Alvorens over te gaan tot het kantelen van het fornuis, wordt het aangeraden alle delen die niet stabiel bevestigd zijn, met name de roosters van het kookvlak en de branders, te verwijderen. Om het gewicht van het fornuis te verlagen, wordt het aangeraden alle accessoires uit de oven te verwijderen, om te vermijden dat tijdens het kantelen schade kan ontstaan.**

De vervanging van de pootjes kan op twee manieren plaatsvinden:

- A** Door het toestel van de vloer op te tillen.
- B** Door het toestel op de achterkant te leggen.

Trek de pootjes uit de verpakking en schroef ze vast op de bodem van het fornuis.

De **definitieve regeling** van de pootjes ter nivellering van het toestel ten opzichte van de grond moet plaatsvinden **nadat de aansluiting van gas en elektriciteit tot stand gebracht zijn.**

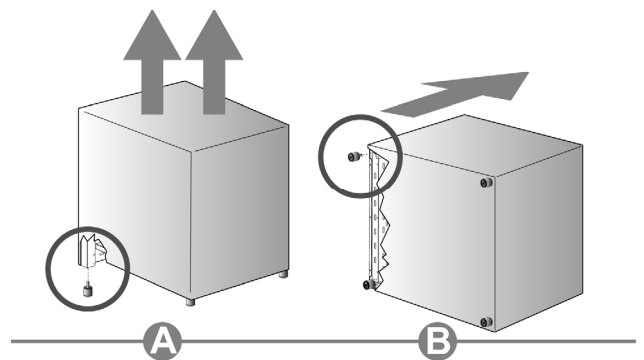

**Indien het nodig is het toestel te verslepen, schroef de pootjes dan volledig vast en regel de hoogte ervan pas nadat werkzaamheden voltooid zijn.**



### 3.3 Montage sierlijst voorkant (alleen beschikbaar op enkele modellen)

Voor enkele modellen fornuizen is een sierlijst voor de voorkant beschikbaar, ter afwerking van de esthetische lijn.



*Alvorens over te gaan tot het kantelen van het fornuis, wordt het aangeraden alle delen die niet stabiel bevestigd zijn, met name de roosters van het kookvlak en de branders, te verwijderen. Om het gewicht van het fornuis te verlagen, wordt het aangeraden alle accessoires uit de oven te verwijderen, om te vermijden dat tijdens het kantelen schade kan ontstaan.*

Handel als volgt voor de montage:

- Kantel het fornuis naar achteren;
- Laat sierlijst **A** de montagezitting naderen, zoals het kader in de afbeelding toont;
- Breng de sierlijst aan op een wijze dat deze in aanslag op de montagezitting rust;
- Trek de sierlijst omlaag op een wijze dat deze aan de 4 pennen **B** vastgehaakt wordt (twee op iedere zijkant) die reeds in het fornuis aanwezig zijn.

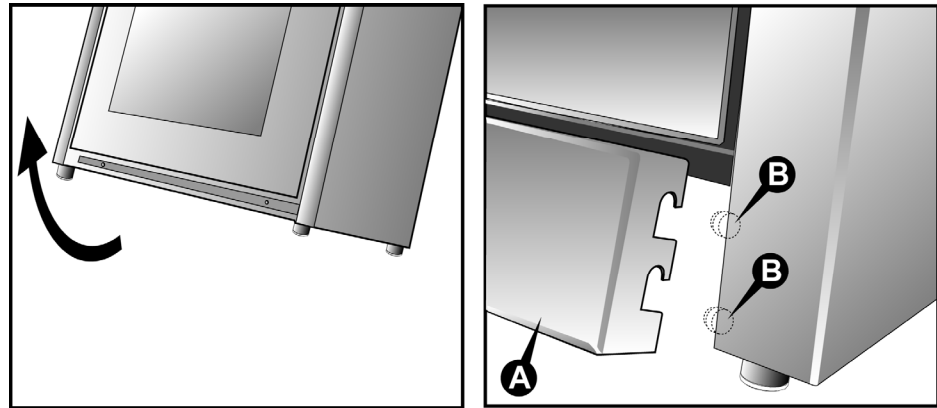

### 3.4 Montage opstaande rand (alleen beschikbaar op enkele modellen)

Handel als volgt voor de montage:

- Plaats de opstaande rand **A** op de achterzijde van het vlak en laat de gaten samenvallen.
- Draai met een schroevendraaier met ster de 4 schroeven **B** volledig vast.

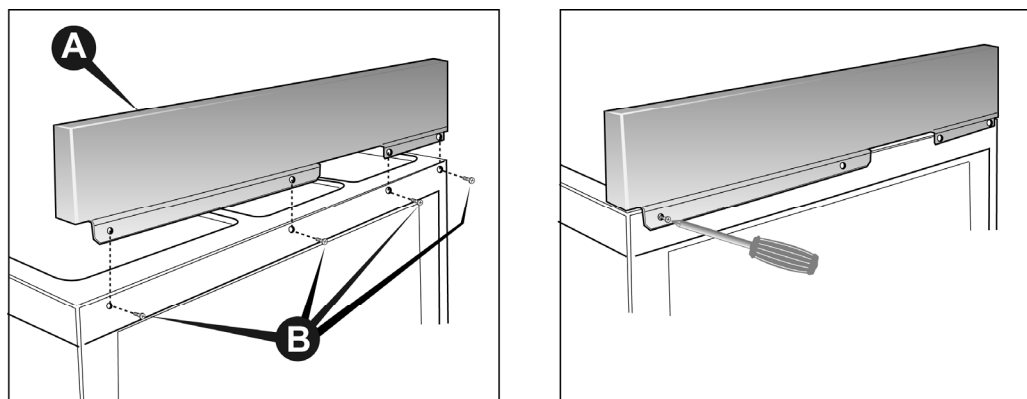

*De eventuele vergeling van staal, dat na verloop van tijd kan ontstaan, is een geheel natuurlijk fenomeen dat de oorspronkelijke kenmerken op geen enkele wijze compromitteert. Het kan verwijderd worden met speciale producten voor de reiniging van staal.*



### 3.5 Elektrische aansluiting

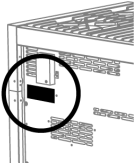

Controleer of het voltage en de dimensionering van de voedingslijn overeenkomen met de kenmerken die vermeld worden op het plaatje op de achterkant van het apparaat; een kopie van het plaatje wordt bij de handleiding gevoegd.

Een tweede plaatje, met de samenvattende gegevens van het model en het serienummer, bevindt zich binnenin het toestel, op de linker zijkant, en is zichtbaar wanneer de ovendeur geopend wordt.

**De plaatjes mogen nooit verwijderd worden.**

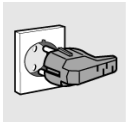

De stekker aan het einde van de voedingskabel en het stopcontact in de muur moeten van hetzelfde model zijn en in overeenkomst met de geldende normen voor elektrische installaties. Controleer dat de voedingslijn van een passende aardverbinding is voorzien. Na de installatie van het toestel moet de stekker voor de periodieke controle toegankelijk zijn.



Voorzie op de voedingslijn van het toestel een meerpolige onderbreking met een openingsafstand van tenminste **3 mm** tussen de contacten, geplaatst in een gemakkelijk te bereiken positie en in de nabijheid van het toestel.

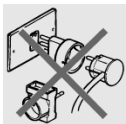

**Gebruik geen adapters, tussenverbindingen of afleiders.**

Verzeker u van de efficiënte aarding alvorens de elektrische aansluiting uit te voeren.

Zich ervan verzekeren dat de begrenzerklep en de huishoudelijke installatie de elektrische lading van het toestel kunnen dragen.

**De geel/groene geaarde kabel mag niet onderbroken worden.**

De elektrische kabel mag niet in aanraking komen met bestanddelen die een hogere temperatuur dan **50°C** bezitten.

#### 3.5.1 Doorsnede van de elektrische voedingskabel

Gebruik een kabel met de kenmerken volgens de navolgende tabel en in overeenkomst met het voedingstype.

**Werking aan 400V3N~ (modellen aangesloten volgens SCHEMA**

**Ⓐ):** gebruik een vijfpolig kabel model H05RR-F (kabel van 5 x 2,5 mm<sup>2</sup>).

**Werking aan 230V3~ (modellen aangesloten volgens SCHEMA** **©** **maar door de Installateur veranderd volgens SCHEMA** **Ⓑ):** gebruik een vierpolig kabel model H05RR-F (kabel van 4 x 4 mm<sup>2</sup>).

**Werking aan 230V1N~ (modellen aangesloten volgens SCHEMA** **©):** **tot aan 2.9 kW** gebruik een driepolig kabel model H05RR-F (kabel van 3 x 1,5 mm<sup>2</sup>); **en van 2.9 kW tot aan 5.4 kW** gebruik een driepolig kabel model H05RR-F (kabel van 3 x 2,5 mm<sup>2</sup>); **en van 5,4 kW tot aan 7 kW** gebruik een driepolig kabel model H05RR-F (kabel van 3 x 4 mm<sup>2</sup>); **en van 7 kW** gebruik een driepolig kabel model H05RR-F (kabel van 3 x 6 mm<sup>2</sup>).

De aan het toestel aan te sluiten einddelen moeten een geaarde kabel (**geel/groen**) van langer dan **20 mm** bedragen.

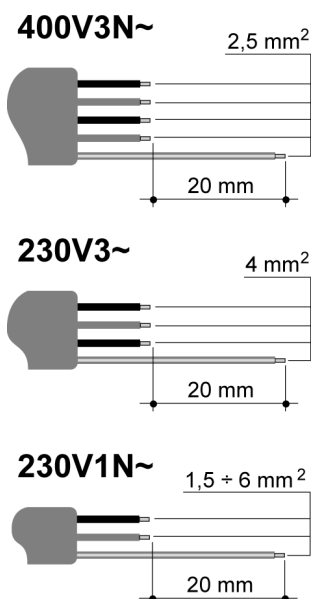



## 3.5.2 Voedingstype

Er kunnen verschillende aansluitingen volgens de voltage bereikt worden door de steunstukken op het klemmenbord te verplaatsen zoals aangegeven in de volgende **schema's**.

De tabel "**AANSLUITING AAN HET KLEMMENBORD**" volgens het model raadplegen.

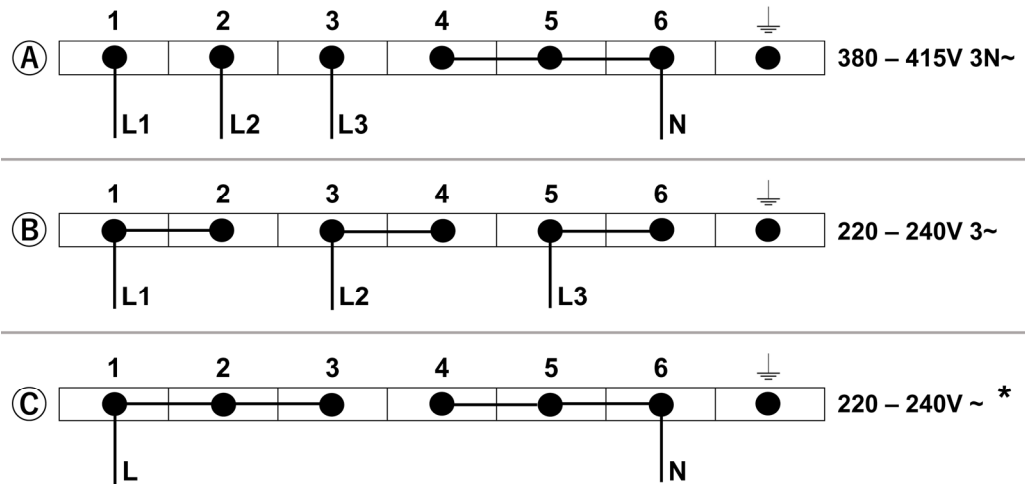

AANSLUITING AAN HET KLEMMENBORD		
FORNUIZEN 1/2/3 OVENS	VERMOGEN kW	VOEDING
FORNUIS 5 BRANDERS (1 OVEN)	2,9	SCHEMA ©
FORNUIS 6 BRANDERS (1 OVEN)	2,9	
FORNUIS 6 BRANDERS (2 OVENS)	3,6	
FORNUIS 6 BRANDERS (3 OVENS)	5,7	
FORNUIS INDUCTIEKOOKPLAAT (1 OVEN) (5 ELEMENTEN)	10,3	SCHEMA Ⓐ
FORNUIS INDUCTIEKOOKPLAAT (2 OVENS) (5 ELEMENTEN)	11,0	
FORNUIS INDUCTIEKOOKPLAAT (3 OVENS) (5 ELEMENTEN)	13,1	
FORNUIZEN 1/2/3 OVENS ~ Q-SERIE	VERMOGEN kW	VOEDING
FORNUIS 5 BRANDERS (1 OVEN)	3,6	SCHEMA ©
FORNUIS 6 BRANDERS (1 OVEN)	3,6	
FORNUIS 6 BRANDERS (2 OVENS)	4,5	
FORNUIS 6 BRANDERS (3 OVENS)	6,6	
FORNUIS INDUCTIEKOOKPLAAT (1 OVEN) (5 ELEMENTEN)	11,1	SCHEMA Ⓐ
FORNUIS INDUCTIEKOOKPLAAT (2 OVENS) (5 ELEMENTEN)	11,9	
FORNUIS INDUCTIEKOOKPLAAT (3 OVENS) (5 ELEMENTEN)	14,0	

DE MODELLEN AANGESLOTEN VOLGENS SCHEMA Ⓐ KUNNEN DOOR DE INSTALLATEUR IN SCHEMA © WORDEN VERANDERD.

DE MODELLEN AANGESLOTEN VOLGENS SCHEMA © KUNNEN DOOR DE INSTALLATEUR IN SCHEMA Ⓐ WORDEN VERANDERD.

\*ORIGINELE, DOOR DE FABRIKANT INGESTELDE AANSLUITING



### 3.5.3 Vervanging van de elektrische kabel

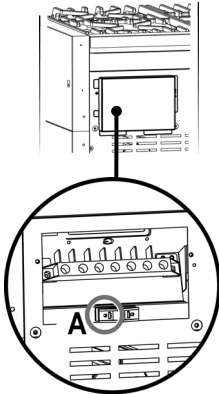

De vervanging van de elektrische kabel kan d.m.v. het **klemmenbord** geschieden. Het bevindt zich op de achterkant van het toestel zoals aangegeven in de figuur.

Voor de vervanging van de kabel als volgt handelen:

- De doos van het klemmenbord openen;
- Schroef **A**, die de kabel blokkeert, afschroeven;
- De schroefcontacten losmaken en de kabel met een andere kabel van dezelfde lengte vervangen en in overeenstemming met de kenmerken, beschreven in tabel van hoofdstuk "3.5.1 Doorsnede van de elektrische voedingskabel";
- De "geel-groene" aardverbinding wordt aan de klem  $\oplus$  aangesloten en moet langer zijn dan **20 mm** t.o.z. de lijngeleiders;
- De neutrale "blauwe" leiding wordt aangesloten aan de klem met de merking **N**;
- De lijngeleider wordt aangesloten aan de klem met de merking **L**.

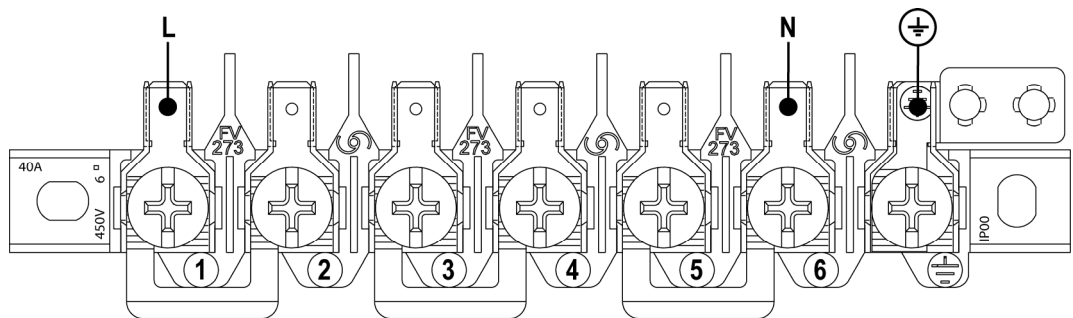

### 3.6 Ventilatie in vertrekken met gasapparaten



Dit toestel is niet aan een uitlaatapparaat van verbrandingsproducten aangesloten, en moet dus in overeenkomst met de geldende normen geïnstalleerd en aangesloten worden. De normen m.b.t. het ventileren van de ruimten dienen bijzonder overwogen te worden.

Dit toestel mag alleen maar in goed geventileerde ruimten geïnstalleerd worden en in overeenkomst met de geldende normen zodat met behulp van openingen aan de buitenwanden of door middel van daarvoor bestemde leidingen, een natuurlijke of gedwongen ventilatie toegestaan wordt, die een **voortdurende en voldoende** luchtstroom verzekert om de verbruikte lucht te ontlasten.



*Het gebruik van een gasfornuis produceert warmte en vochtigheid in het vertrek waarin het gasfornuis geïnstalleerd is. Zorg voor een goede ventilatie van het vertrek: houd de openingen die een natuurlijke ventilatie mogelijk maken geopend of installeer een mechanisch ventilatiesysteem (afzuigkap met afvoerleiding).*

*Een intensief en langdurig gebruik van het apparaat kan extra ventilatie vergen, bijvoorbeeld door een raam open te zetten, dan wel een doeltreffender ventilatie, door het vermogen van de mechanische afzuiging te verhogen, indien aanwezig.*

Indien er in alleen maar dit gasapparaat in het vertrek aanwezig is, dient een kap aangebracht te worden, die de verbruikte lucht op een natuurlijke wijze en rechtstreeks ontlast d.m.v. een verticale rechtlijnige leiding met een lengte van twee keer de diameter en een minimum doorsnede van **100 cm<sup>2</sup>**.

Voor de noodzakelijke frisse luchtstroom in het vertrek moet een overeenkomstige opening van **100 cm<sup>2</sup>** voorzien worden, die rechtstreeks naar buiten voert en op de hoogte van de vloer geplaatst is zodat hij niet langs de binnen- of de buitenkant zich kan verstoppen en de juiste verbranding van de branders alsook de regelmatige ontlasting van de verbruikte lucht gegarandeerd wordt, en met een hoogteverschil t.o.z. van de uitlaatopening van tenminste **180 cm**.



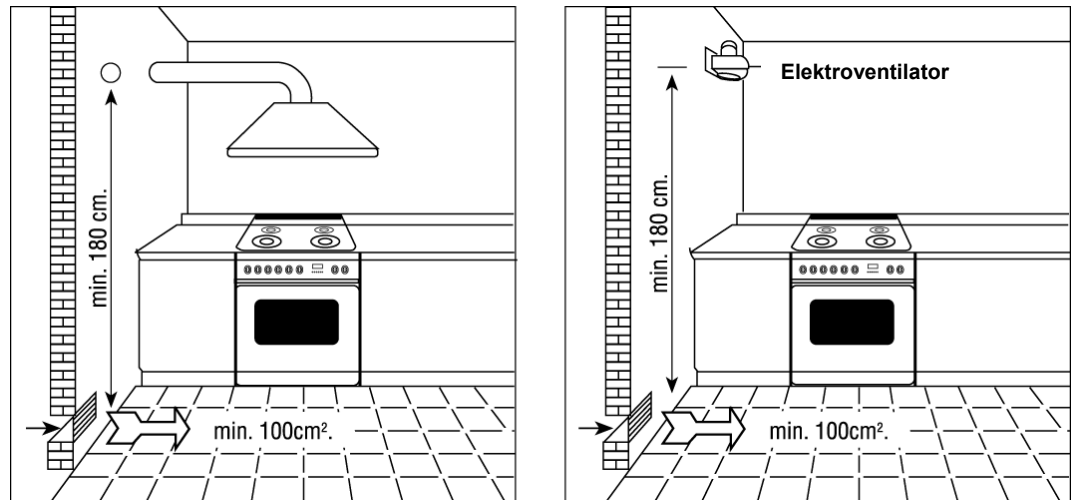

Let erop dat de lucht noodzakelijk voor de verbranding nooit minder dan **2 m<sup>3</sup>/h** voor elk kW vermogen mag zijn (zie het totale kW vermogen dat zich op het technische plaatje van het toestel bevindt).



In alle andere gevallen, wanneer zich andere gasapparaten in hetzelfde vertrek bevinden, of wanneer geen rechtstreekse natuurlijke ventilatie mogelijk is, moet een natuurlijke indirecte of gedwongen ventilatie aangebracht worden: **voor deze ingreep dient men zich aan een bevoegde technicus te wenden, die de installatie en de uitvoering van de ventilatie-installatie uitvoert en alles met inachtneming van de geldende richtlijnen.**

De plaatsing van de openingen mogen geen luchtstromen veroorzaken die niet door de bewoners verdragen worden; bovendien is het verboden gebruikte rookafvoerbuizen van andere toestellen te gebruiken voor de ontlading van de verbrandingsproducten.

### 3.7 Gasaansluiting



*De regelingsvoorwaarden van het toestel staan op het plaatje op de achterkant van het toestel.*

*De gasfornuizen voor huishoudelijk gebruik, die niet aangesloten zijn op een afvoerleiding van de verbrandingsproducten, mogen geen concentratie koolstofmonoxide veroorzaken die een risico van dien aard kan vormen, dat de gezondheid van de blootgestelde personen aangetast wordt op grond van de tijd van blootstelling.*

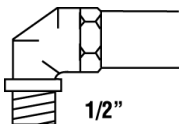

Controleer dat het toestel precies voor het verdeelde gas voorbereid is. De aansluiting aan de gasbuis moet volgens de regelen der kunst uitgevoerd worden, alsook volgens de geldende normen die de installatie van een veiligheidskraan aan het uiteinde van de buis voorschrijven. De 1/2" schroefgedraaide buis voor de gasaansluiting bevindt zich rechts op de achterkant van het toestel.

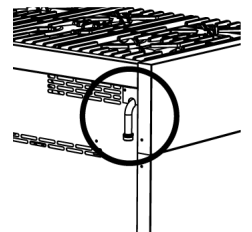

**Voor butaan en propaan gas** moet een drukregelaar voorzien worden in overeenkomst met de geldende normen. De pakkingen dienen in overeenkomst met de geldende normen te zijn. Controleer de dichtheid van de koppelingen met een mengsel van water en zeep na de bewerkingen voor de gasaansluiting.

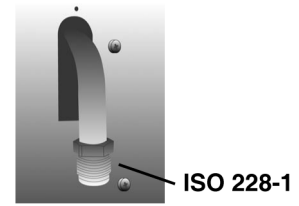
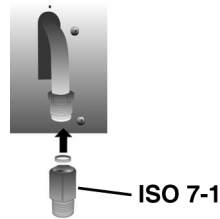

AT	•	
BE	•	
CH	•	
DE	•	
DK	•	
ES	•	•
FI	•	•
FR		•
GB	•	
IE	•	
IT	•	•
NL	•	
NO	•	•
PT	•	•
SE	•	•

De gasaansluiting kan met volgende methoden uitgevoerd worden:

- Door middel van een ijzeren of koperen **onbuigzame buis**;
- Door middel van een **buigzame slang, in roestvrij staal** met een mechanische koppeling in overeenkomst met de geldende normen (maximum uitgetrokken buislengte **2000 mm**); de buis wordt rechtstreeks aan het kniestuk van het platform aangesloten;
- Door middel van de invoeging van een **rubberen buigzame slang** in overeenkomst met de geldende normen; deze buis moet rechtstreeks op de rubberen drager **P** ingevoegd worden m.b.t. het gebruikte gas en met een **F** bandje geblokkeerd worden in overeenkomst met de geldende normen. In het laatste geval moet de gestempelde vervaldatum van de buis gecontroleerd en voor deze datum vervangen worden.

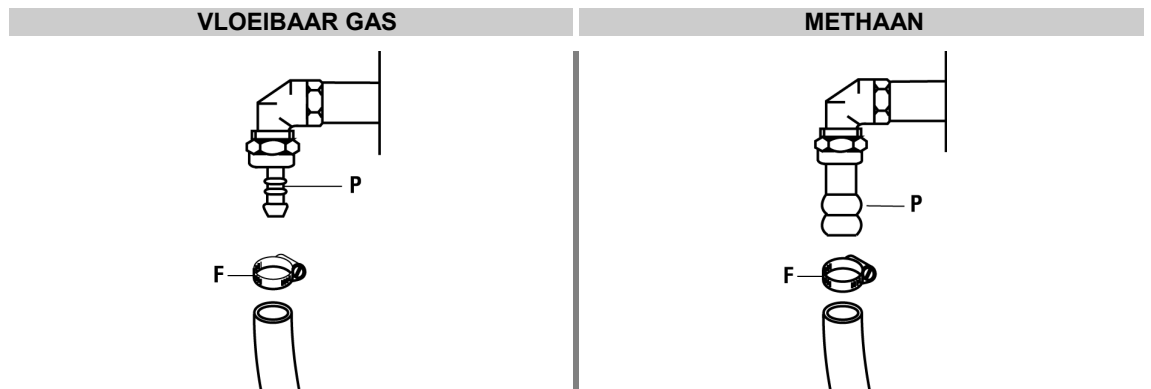

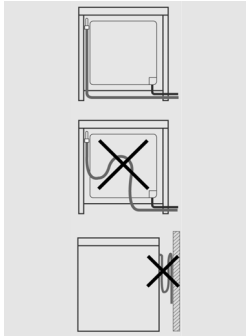

**Rubberen buigzame buizen** met een maximum lengte van **1500 mm** gebruiken:

- Verstoppingen of kneuzingen van de buizen vermijden;
- De buizen mogen nooit aan trek- of draaikrachten worden blootgesteld;
- Snijdende voorwerpen, scherpe punten enz. Vermijden;
- De buizen nooit in aanraking met bestanddelen laten komen, die hogere temperaturen dan **70°C** kunnen bereiken;
- De buizen langs de hele doorloop controleerbaar houden.



*De bekleding van het meubelstuk moet tegen hitte bestendig zijn (**minimum 90°C**). Indien het toestel in de nabijheid van andere meubelen geïnstalleerd wordt, dienen **minimum ruimten** worden voorzien zoals voorgesteld in het volgende diagram.*

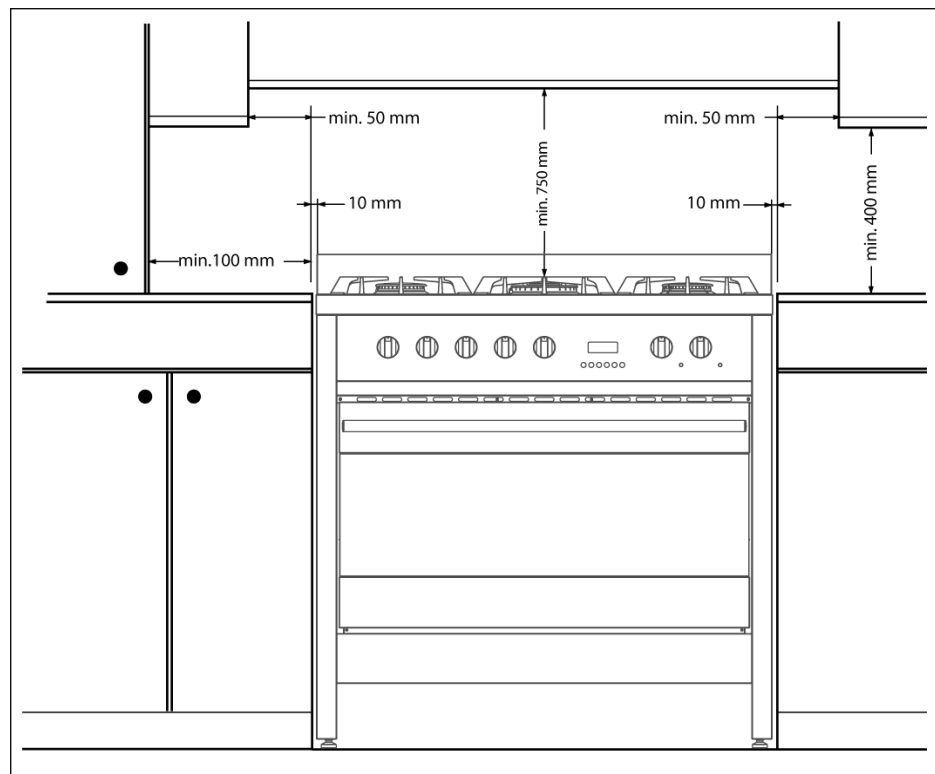
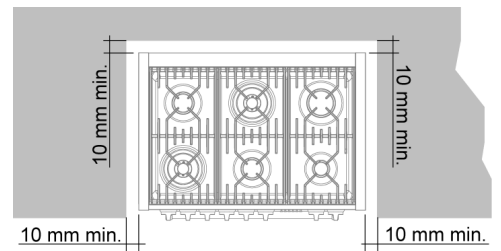



### 3.8 Gasafstellingen



De injectors die niet bij het toestel geleverd zijn, moeten aangevraagd worden bij de Assistentiedienst.

Indien de kookplaat voor een andere gastype voorzien is dan het beschikbare toevoertype, moeten de pompjes vervangen worden, het minimum vermogen afgesteld en de rubberen drager veranderd worden. Om de pompjes van de kookplaat te vervangen, dienen volgende bewerkingen uitgevoerd te worden:

- De roosters verwijderen;
- De branders en vlamschermen verwijderen (**Fig. A**);
- Het pompje uittrekken (**Fig. B / Fig. C**) en vervangen voor het geschikte gastype (zie "ALGEMENE TABEL VOOR DE POMPJES" op pag. 261);
- Vervang het etiket voor de gascontrole (dat zich op de achterkant van het toestel bevindt) met de nieuwe. Indien het toestel voorzien is van een kit met reserveonderdelen voor straalpijpen wordt ook het nieuwe etiket meegeleverd;
- Alles weer hermonteren in omgekeerde volgorde t.o.z. van de demontering en er zorg voor dragen de vlamschermen correct op de brander aan te brengen.

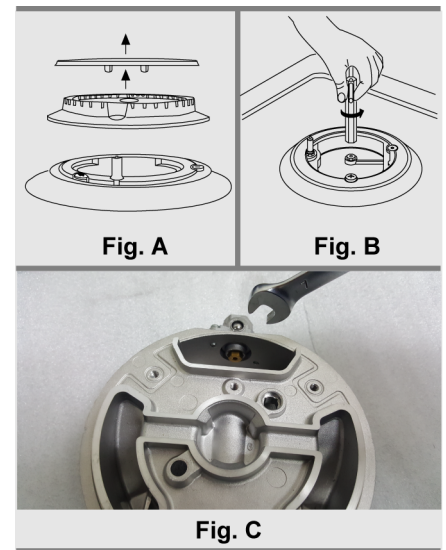

#### 3.8.1 Minimum vermogen van de plaatkranen met ventiel

- De brander inschakelen en de bedienknop in de richting van het minimumvermogen  $\Delta$  draaien;
- De knop uittrekken;
- De binnenschroef **Z** met een schroevendraaier afstellen tot het bereiken van een correcte minimumvlam;
- De knop hermonteren.

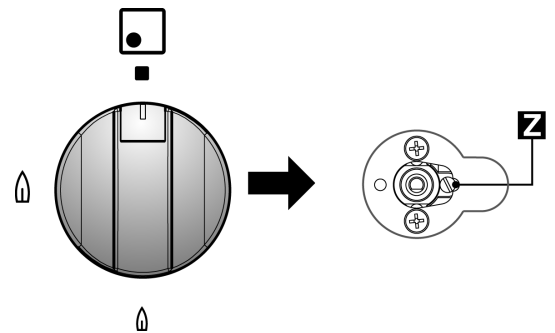

- De afstelschroef **Z** losschroeven om het vermogen te verhogen, of terug vastschroeven om het vermogen te verminderen.
- De afstelling is juist wanneer de minimumvlam ongeveer 3 of 4 mm meet.
- In geval van **butaan/propan gas** moeten de afstelschroef goed worden aangeschroefd.
- Indien men plotseling van het maximum vermogen naar het minimum vermogen gaat en omgekeerd: **zich ervan verzekeren dat de vlam niet uitgaat.**

### 3.9 Aansluiting aan vloeibaar gas

Een drukregelaar gebruiken en de aansluiting op de gasfles in overeenkomst met de geldende normen uitvoeren.

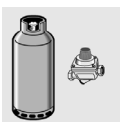

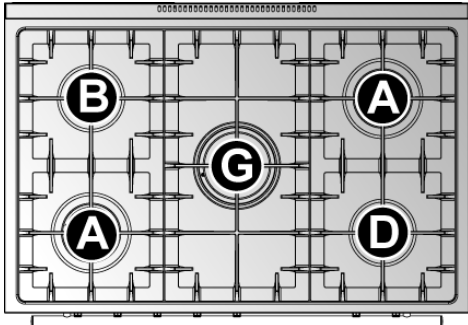
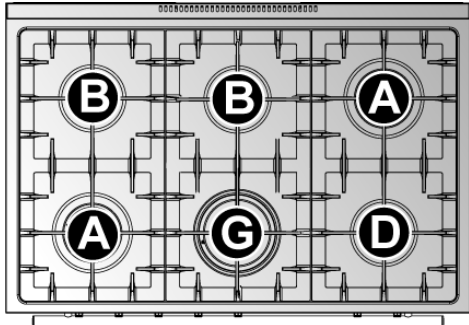

EE %	5 BRANDERS	6 BRANDERS	EE %
56.6			56.6

EE %	SNEL (A)	HALF SNEL (B)	WOKBRANDER (G)	HULP (D)
	58.4	56.5	53.2	—

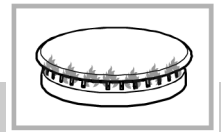

## ALGEMENE TABEL VOOR DE POMPJES

**ALUMINIUM / MESSING**

GASTYPES	mbar	STRAALPIJP N.	BRANDERS TYPE POSITIE	VERMOGEN Watt		VERBRUIK
				MAX.	MIN.	MAX.
G25 / G25.3 AARDGAS	25	121	SNEL (A)	3000	750	332 l/h
		94	HALF SNEL (B)	1750	480	194 l/h
		135	WOKBRANDER (G)	3500	1800	387 l/h
		72	HULP (D)	1000	330	111 l/h
BUTAAN G30 PROPAAN G31	28/30 37	85	SNEL (A)	3000	750	219 g/h
		65	HALF SNEL (B)	1750	480	128 g/h
		94	WOKBRANDER (G)	3500	1800	254 g/h
		50	HULP (D)	1000	330	73 g/h



## 4. Eindbewerkingen

### 4.1 Nivellering van het fornuis ten opzichte van de vloer

Nadat de elektrische en gasaansluitingen tot stand gebracht zijn, moet het fornuis genivelleerd worden met gebruik van de instelbare voeten die er eerder op vastgeschroefd werden.

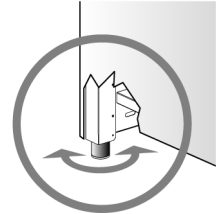

*Indien het nodig is het toestel te verplaatsen, dan moeten de voeten tot het einde toe vastgeschroefd worden en pas ingesteld worden na afloop van de werkzaamheden.*



## 5. Beschrijving van de bedieningen

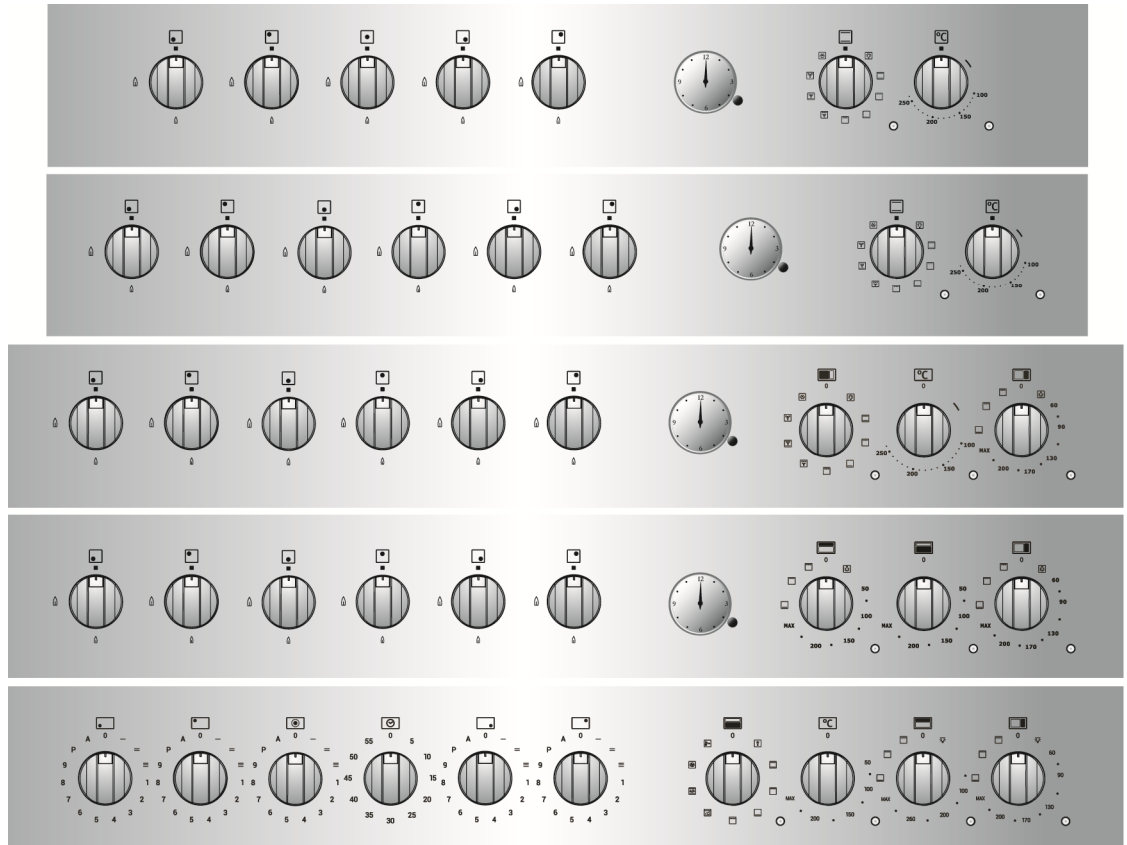

### 5.1 Het voorpaneel

Alle bedieningen en controles van de kookplaat en van de oven bevinden zich op het voorpaneel.







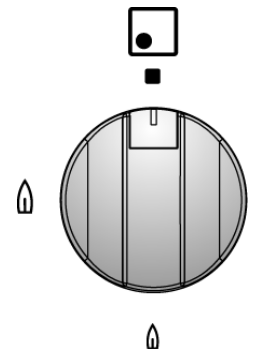

#### BESCHRIJVING VAN DE KNOP VAN DE PLAATBRANDERS

De vlam wordt ingeschakeld door tegelijkertijd de knop te drukken en tegen de wijzers van de klok op het symbool van de minimum vlam  te draaien.

Om het vermogen van de vlam te regelen, de knop tussen de minimum  en maximum  positie draaien. De brander wordt uitgeschakeld door de knop in de positie  terug te plaatsen.



#### OPSTELLING VAN DE BRANDERS – Beschrijving van de symbolen

- |   |                         |   |                  |
|---|-------------------------|---|------------------|
|  | VOORSTE LINKS           |  | VOORSTE RECHTS   |
|  | ACHTERSTE LINKS         |  | ACHTERSTE RECHTS |
|  | MIDDEN                  |   |                  |
|  | VOORSTE IN HET MIDDEN   |   |                  |
|  | ACHTERSTE IN HET MIDDEN |   |                  |



### BESCHRIJVING VAN DE KNOP VOOR DE KOOKWEKKER

Om de wekker op te laden, moet de knop tot aan de aanslag met de wijzers van de klok gedraaid worden; de gewenste tijd kan tot een maximum van **60 min** ingesteld worden. Wanneer de ingestelde tijd verlopen is, gaat de wekker af.

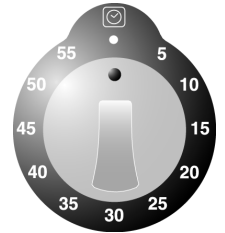

### BESCHRIJVING VAN DE KNOP VAN HET INDUCTIEVLAK

Het inductievlak is uitgerust met knoppen voor de controle van het vermogensniveau.

Om een ander vermogensniveau te selecteren, moet de bedieningsknop op de gewenste waarde (**1 - 9** en **P**) gedraaid worden.

De waarde "**P**" is het maximumvermogen dat op ieder afzonderlijk straal-element kan worden toegepast.



*Draai aan de knop om de gewenste vermogenswaarde in te stellen (zie de tabel in paragraaf "7.3"). Door aan de knop te draaien, zal op het betreffende display het daadwerkelijke, gewenste vermogensniveau weergegeven worden terwijl de waarde die met de knop gekozen is slechts indicatief is.*

### POSITIE VAN DE STRAALELEMENTEN – Beschrijving van de symbolen



ACHTERSTE LINKS



ACHTERSTE RECHTS



VOORSTE LINKS



VOORSTE RECHTS



IN HET MIDDEN

Alle bedieningsorganen van de straal-elementen bevinden zich op het voorpaneel en op het inductievlak zijn alleen de betreffende displays zichtbaar.

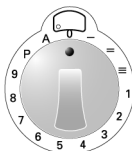
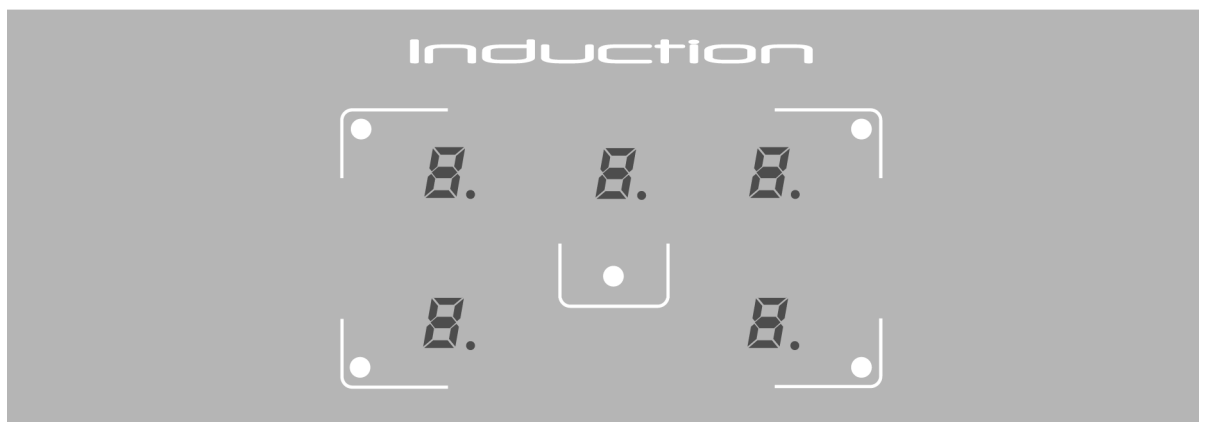





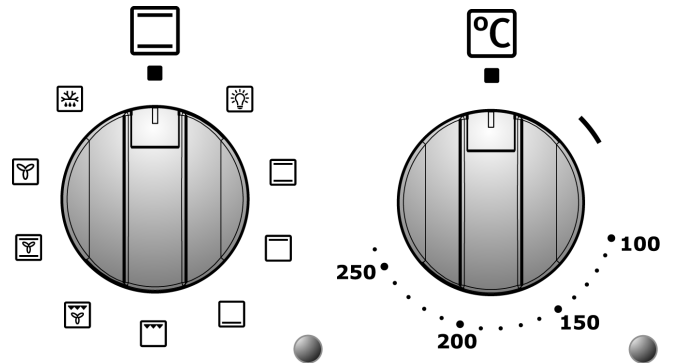

## BESCHRIJVING VAN DE KNOPPEN VOOR DE ELEKTRISCHE OVEN

De elektrische oven wordt door **twee knoppen** bediend: de knop voor de **functiekeuze** en de **thermostaatknop**. Ze staan de keuze van de passende verwarming voor de verschillende kookvereisten toe, door de verwarmingselementen op juiste manier in te voegen en de temperatuur op de gewenste waarde af te stellen.



De ↘ plaatsing van de thermostaatknop zet het ventilatiesysteem van de oven in werking.

Er bevinden zich twee controlelampjes onder het ovenknoppen: het **groen controlelampje** duidt de ovenwerking aan; het **oranje controlelampje** duidt het bereiken van de ingestelde temperatuur aan. Het opeenvolgende in -en uitschakelen van het **oranje controlelampje** duidt de automatische ingreep van de verwarming aan zodat de temperatuur in de oven op het niveau blijft, ingesteld door de thermostaatknop.

De oven is voorzien van een **binnenverlichting**. De verlichting is gedurende de werking steeds ingeschakeld: indien men de verlichting met uitgeschakelde oven wenst te gebruiken, wegens normale schoonmaakbewerkingen, dient de knop voor de functiekeuze op het symbool  gedraaid te worden.

## BESCHRIJVING VAN DE SYMBOLEN VAN DE KNOP VOOR DE FUNCTIEKEUZE



INSCHAKELING VAN DE BINNENVERLICHTING VAN DE OVEN



BOVENSTE EN ONDERSTE VERWARMINGSELEMENTEN – ECO (zie paragraaf "9.3.1" pag. 294).



BOVENSTE VERWARMINGSELEMENT



ONDERSTE VERWARMINGSELEMENT



GRILL ELEMENT



GRILL - VENTILATOR ELEMENT



BOVENSTE EN ONDERSTE VERWARMINGSELEMENTEN – VENTILATOR



VERWARMINGSELEMENT-CONVECTIE



ONTDOOIEN



### BESCHRIJVING VAN DE KNOP VOOR DE ELEKTRISCHE HULPOVEN

Sommige keukenmodellen zijn voorzien van een elektrische natuurlijke convectie hulpoven, bediend door één enkele knop. Door de knop op de vereiste temperatuurwaarde te draaien, zullen de onderste en de bovenste weerstanden in werking treden. Het is mogelijk gebruik te maken van één van de verhittingsfuncties die in de tabel beschreven worden, maar in dit geval wordt de verhittingstemperatuur van de gekozen weerstand automatisch op **MAX** gezet.

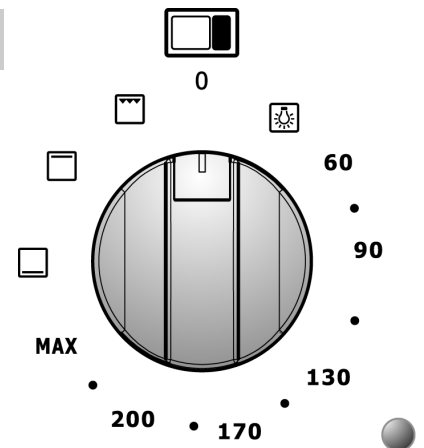

Er bevindt zich een **oranje controlelampje** onder de knop van de hulpoven die het bereiken van de ingestelde temperatuur aanduidt. Het opeenvolgende in- en uitschakelen van het **oranje controlelampje** duidt de automatische ingreep van de verwarming aan zodat de temperatuur in de hulpoven op het niveau blijft, ingesteld door de bedienknop.

De hulpoven is voorzien van een **binnenverlichting**. De verlichting is gedurende de werking steeds ingeschakeld: indien men de verlichting met uitgeschakelde oven wenst te gebruiken, wegens normale schoonmaakbewerkingen, dient de knop voor de functiekeuze op het symbool  gedraaid te worden.

### BESCHRIJVING VAN DE SYMBOLEN VAN DE KNOP VOOR DE ELEKTRISCHE HULPOVEN



INSCHAKELING VAN DE  
BINNENVERLICHTING VAN DE OVEN

**60÷MAX** BOVENSTE EN ONDERSTE  
VERWARMINGSELEMENT



ONDERSTE  
VERWARMINGSELEMENT



BOVENSTE  
VERWARMINGSELEMENT



GRILL ELEMENT + DRAAISPIJT



## BESCHRIJVING KNOP BOVENSTE GRILL-OVEN

De elektrische oven, met grill-functie met natuurlijke convectie, wordt bediend door één enkele knop. Door de knop op de vereiste temperatuurwaarde te draaien, zullen de onderste en de bovenste weerstanden in werking treden. Het is mogelijk gebruik te maken van één van de verhittingsfuncties die in de tabel beschreven worden, maar in dit geval wordt de verhittingstemperatuur van de gekozen weerstand automatisch op **MAX** gezet.

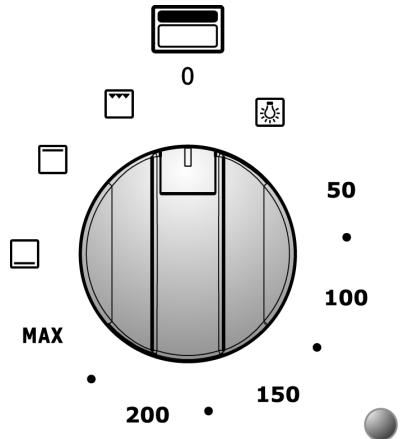

Onder de knop van de grill-oven is een **oranje controlelampje** aanwezig dat aangeeft of de vooraf ingestelde temperatuur bereikt is. Het achtereenvolgens aan en uit gaan van het **oranje controlelampje** duidt op de automatische inwerkingtreding van de verhitting om de temperatuur binnen de grill-oven te handhaven op het niveau dat ingesteld is met de bedieningsknop.

De grill-oven is uitgerust met een **lamp voor de binnenverlichting**. Tijdens de werking brandt de lamp altijd: wilt u de lamp gebruiken wanneer de oven uitgeschakeld is, tijdens de reiniging bijvoorbeeld, dan moet de knop op het symbool  gedraaid worden.

## BESCHRIJVING VAN DE SYMBOLEN



INSCHAKELING VAN DE  
BINNENVERLICHTING VAN DE OVEN

**50÷MAX** BOVENSTE EN ONDERSTE  
VERWARMINGSELEMENT



ONDERSTE  
VERWARMINGSELEMENT



BOVENSTE  
VERWARMINGSELEMENT



GRILL ELEMENT

## BESCHRIJVING KNOP ONDERSTE GEVENTILEERDE OVEN

De elektrische, geventileerde oven wordt bediend met een enkele knop. Met deze knop kan de meest geschikte temperatuur voor de diverse kookvereisten gekozen worden, door hem op de gewenste waarde te zetten (tussen **50°C** en **MAX**).

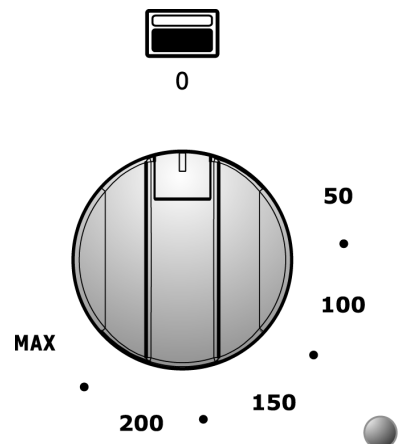

Onder de knop van de oven is een **oranje controlelampje** aanwezig dat aangeeft of de vooraf ingestelde temperatuur bereikt is. Het achtereenvolgens aan en uit gaan van het **oranje controlelampje** duidt op de automatische inwerkingtreding van de verhitting om de temperatuur binnen de oven te handhaven op het niveau dat ingesteld is met de bedieningsknop.

De oven is uitgerust met een **lamp voor de binnenverlichting**. Tijdens de werking brandt de lamp altijd.



## GEBRUIK EN PROGRAMMERING VAN DE DIGITALE KLOK VAN "TOUCH SCREEN" OVENS

Met de digitale klok kunnen de **automatische** inschakeling en uitschakeling van de oven geprogrammeerd worden.



– TOETS VOOR VERLAGING WAARDE

☺ MODE-TOETS

+ TOETS VOOR VERHOOGING WAARDE



*Deze programmeereenheid werkt met het "touch screen"-principe. Plaats uw vingertop **enkele seconden** op de toets om de toets te activeren.*

### EERSTE INSCHAKELING EN INSTELLING VAN DE TIJD

Bij de eerste inschakeling, of na een stroomonderbreking, toont het display **0:00** en knippert de tekst **AUTO**. Raak de toets ☺ "**Mode**" aan tot het knipperen onderbroken wordt en gebruik de toetsen +/- om **de tijd in te stellen** (door uw vinger op de toetsen +/- te houden, kunt u de waarden snel langslopen).

Om de tijd onder normale werkomstandigheden opnieuw in te stellen, dus met reeds ingeschakelde klok, raakt u de twee toetsen +/- **minstens twee seconden** gelijktijdig aan om de functie van de tijdinstelling binnen te gaan.

### HANDMATIG GEBRUIK



*Deze functie dient voor het gebruik van de oven zonder een enkele programmering.*

Het is altijd mogelijk om van een geprogrammeerde functie naar de "**Manuale**" (Handmatige) functie over te gaan door de toets ☺ "**Mode**" aan te raken. Kies de "**Manuale**" functie als u geen kookprogramma's wenst te gebruiken.

### PROGRAMMERING VAN DE MINUTENTELLER



*Deze functie dient voor het inschakelen van een alarmtoon na het verstrijken van een van tevoren vastgestelde tijd, zonder dat de werking van de oven onderbroken of veranderd wordt.*

De digitale klok kan ook als **minutenteller** gebruikt worden:



- Raak de toets ☺ "**Mode**" **minstens 2 seconden** aan om het programmeermenu binnen te gaan, waarna het symbool ⏰ knipperend verschijnt;
- Gebruik de toetsen +/- om de gewenste tijd in te stellen waarna het display de resterende tijd zal tonen.  
De minutenteller gaat automatisch van start en het symbool ⏰ zal ophouden met knipperen. Na het verstrijken van de geprogrammeerde tijd zal gedurende **7 minuten** een alarmtoon klinken en zal het symbool ⏰ knipperen;
- Raak ongeacht welke toets aan om het geluidssignaal te onderbreken of raak de toets ☺ "**Mode**" aan om het programma te annuleren.



## PROGRAMMERING VAN DE KOOKDUUR





*Deze functie dient voor het programmeren van de kookduur waarna de oven automatisch uitgeschakeld wordt.*

- Stel de gekozen kookfunctie en de temperatuur in met de betreffende regelknoppen;
- Raak de toets ☺ **“Mode”** aan om het programmeermenu binnen te gaan. Raak de toets opnieuw aan, waarna het bericht **“Dur”** verschijnt;
- Gebruik de toetsen **+ / -** om de **kookduur** in te stellen. Het bericht **“Auto”** knippert gedurende de gehele duur van de programmeerfase. Na **7 seconden** gaat het kookprogramma van start en wordt het symbool  ingeschakeld, terwijl het bericht **“Auto”** ophoudt met knipperen. Aan het einde van de geprogrammeerde kooktijd klinkt gedurende **7 minuten** een alarmtoon, knippert het symbool **AUTO** op het display en zal het symbool  uitgeschakeld worden, waardoor ook de oven **automatisch uitgeschakeld** wordt;
- Raak ongeacht welke toets aan om het geluidssignaal te onderbreken, of de toets ☺ **“Mode”** om het programma te annuleren.

## PROGRAMMERING VAN DE KOOKDUUR EN EINDE KOOKTIJD



*Deze functie dient voor het programmeren van de inschakeling van de oven op een vastgesteld tijdstip en voor de automatische uitschakeling aan het einde van de kooktijd.*

- Stel de gewenste kookfunctie en de temperatuur in met gebruik van de betreffende regelknoppen;
- Raak de toets ☺ **“Mode”** aan om het programmeermenu binnen te gaan. Door de toets opnieuw aan te raken, verschijnt het bericht **“Dur”**;
- Gebruik de toetsen **+ / -** om de **kookduur** in te stellen;
- Door de toets ☺ **“Mode”** aan te raken, verschijnt het bericht **“end”**. Gebruik de toetsen **+ / -** om het **einde van de kooktijd** in te stellen. Het bericht **“Auto”** knippert gedurende de gehele programmeerfase. Het programma verlaat het programmeermenu na **7 seconden** en het bericht **“Auto”** houdt op met knipperen. Bij het bereiken van het **begin van de kooktijd** verschijnt het symbool  op het display en wordt de oven **automatisch ingeschakeld**. Aan het einde van de geprogrammeerde kooktijd zal gedurende **7 minuten** een alarmtoon klinken, op het display zal het symbool **AUTO** knipperen en het symbool  zal uitgaan, waarna de oven **automatisch uitgeschakeld** wordt;
- Raak ongeacht welke toets aan om het geluidssignaal te onderbreken of de toets ☺ **“Mode”** om het programma te annuleren.

## GELUIDSTONEN

Aan het einde van iedere van tevoren ingestelde functie wordt een geluidssignaal uitgezonden dat na **7 minuten** automatisch uitgaat. Raak de toets ☺ **“Mode”** aan als u het geluidssignaal onmiddellijk wilt onderbreken.

Het is mogelijk om uit 3 verschillende geluidssignalen te kiezen. Om het signaal te wijzigen: raak gelijktijdig de toetsen **+ / -** aan en raak vervolgens de toets ☺ **“Mode”** aan tot de tekst **“Tone”** op het display verschijnt. Kies de gewenste toon door de toets **-** aan te raken.



## GEBRUIK EN PROGRAMMERING VAN DE DIGITALE ANALOGE KLOK VAN OVENS

Met de digitale klok kunnen de **automatische** inschakeling en uitschakeling van de oven geprogrammeerd worden.



	TOETS MINUTENTELLER
	TOETS EINDE KOOKTIJD
	TOETS TIJDINSTELLING EN RESET
	TOETS VERLAGING WAARDE
	TOETS VERHOOGING WAARDE

### EERSTE INSCHAKELING EN INSTELLING VAN DE TIJD

Bij de eerste inschakeling of na een stroomonderbreking knippert het display. Druk op de toets om het knippen te onderbreken en gebruik de toetsen om **de tijd in te stellen** (door uw vinger op de toetsen te houden, kunt u de waarden snel langslopen).

### HANDMATIG GEBRUIK



*Deze functie dient voor het gebruik van de oven zonder een enkele programmering.*

Het is altijd mogelijk om van een geprogrammeerde functie naar de “**Manuale**” (Handmatige) functie over te gaan door op de toets te drukken. Kies de “**Manuale**” functie als u geen kookprogramma's wilt gebruiken.

### PROGRAMMERING VAN DE MINUTENTELLER



*Deze functie dient voor het inschakelen van een alarmtoon na het verstrijken van een van tevoren vastgestelde tijd, zonder dat de werking van de oven onderbroken of veranderd wordt.*

De digitale analoge klok kan ook als **minutenteller** gebruikt worden:

- Druk op de toets waarna het display zal oplichten zoals getoond wordt in **Afb. 1**;
- Gebruik de toetsen om de gewenste tijd in te stellen. Op het display zal voor ieder ingestelde minuut **één segment** oplichten (**Afb. 2** toont 10 minuten kooktijd).  
De minutenteller gaat automatisch van start en het symbool zal ophouden met knippen. Na enkele seconden zal het display opnieuw naar de klokfunctie terugkeren;
- Druk op om de resterende tijd te laten weergeven. Als de geprogrammeerde tijd bereikt wordt, zal gedurende **7 minuten** een alarmtoon klinken en zal het symbool knippen;
- Druk op de toets om het programma te resetten.



Afb. 1





Afb. 2



## PROGRAMMERING VAN DE KOOKDUUR

*Deze functie dient voor het programmeren van de kookduur waarna de oven automatisch uitgeschakeld wordt.*

- Stel de gewenste kookfunctie en de temperatuur in met gebruik van de betreffende regelknoppen;
- Druk op de toets  om het programmeermenu binnen te gaan. Het display zal oplichten zoals getoond wordt in **Afb. 3**;
- Gebruik de toetsen  $+ / -$  om de **kookduur** in te stellen. Bij iedere druk op de toets  $+$  wordt **een minuut** kooktijd toegevoegd en om de **twalf minuten** zal **een intern segment** oplichten (**Afb. 4**). Het kookprogramma gaat na **7 seconden** van start en het symbool  $\rightarrow$  wordt ingeschakeld. Aan het eind van de geprogrammeerde kooktijd zal gedurende **7 minuten** een alarmtoon klinken, het symbool  $\rightarrow$  en de nummers van het kwadrant beginnen te knipperen en de oven wordt **automatisch uitgeschakeld**;
- Druk op ongeacht welke toets om het geluidssignaal te onderbreken of op de toets  om het programma te annuleren.



Afb. 3



Afb. 4





## PROGRAMMERING VAN DE KOOKDUUR EN VAN EINDE KOOKTIJD

*Deze functie dient voor het programmeren van de inschakeling van de oven op een vastgesteld tijdstip en voor de automatische uitschakeling aan het einde van de kooktijd.*

Stel de gewenste kookfunctie en de temperatuur in met gebruik van de betreffende regelknoppen.

Stel naast de kookduur ook het tijdstip van inschakeling van de oven in:

- Druk op de toets  om het programmeermenu binnen te gaan, het display zal oplichten zoals getoond wordt in **Afb. 3** en het symbool  $\rightarrow$  wordt ingeschakeld;
- Gebruik de toetsen  $+ / -$  om de **kookduur** in te stellen: bij iedere druk op de toets  $+$  wordt **een minuut** kooktijd toegevoegd en om de **twalf minuten** zal **een intern segment** oplichten (**Afb. 4**);
- Druk opnieuw op de toets  en gebruik de toetsen  $+ / -$  om het tijdstip van **einde kooktijd** in te stellen (tijdstip van einde kooktijd min kookduur = tijdstip begin kooktijd), het symbool  $\rightarrow$  wordt ingeschakeld. Het display zal na **7 seconden** het huidige tijdstip weergeven en de tijd van **begin kooktijd** en **kookduur**, door middel van de verlichting van de **interne segmenten** die **permanent** blijven branden tot het begin van de kooktijd bereikt wordt. Deze segmenten blijven tijdens de gehele kookduur **knipperen**. De oven zal bij het bereiken van de ingestelde tijd **automatisch ingeschakeld worden**. Aan het einde van de geprogrammeerde kooktijd zal gedurende **7 minuten** een alarmtoon klinken, de symbolen  $\rightarrow$   $\rightarrow$  en de nummers van het kwadrant beginnen te knipperen en de oven wordt **automatisch uitgeschakeld**;
- Druk op ongeacht welke toets om het geluidssignaal te onderbreken of op de toets  om het programma te annuleren.

**Afb. 5** toont een programmeringsvoorbeeld: de huidige tijd is 7:06, het begin van de kooktijd is geprogrammeerd voor 8 uur en de kooktijd eindigt om 9 uur.

Wanneer het 8 uur wordt, zullen de **interne segmenten** tussen 8 en 9 gaan knipperen en zal de **wijzer** van de uren permanent blijven branden.





Afb. 5







### GELUIDSTONEN



Aan het eind van iedere van tevoren ingestelde functie zal een geluidssignaal klinken dat na **7 minuten** automatisch uitgaat. Druk op de toets  als u het geluidssignaal onmiddellijk wilt onderbreken.

Het is mogelijk om uit 7 verschillende geluidstonen te kiezen. Om van toon te veranderen, drukt u **minstens 7 seconden** op de toets . Bij iedere extra druk op de toets  zal van toon veranderd worden.

### HELDERHEID

Het is mogelijk om de helderheid van de klok te wijzigen. Druk gelijktijdig **minstens 5 seconden** op de toetsen  en  en gebruik vervolgens de toetsen  /  om de helderheid van het kwadrant te veranderen.

### GRAFISCHE VOORSTELLING

Het is mogelijk om de grafische voorstelling van de klok te veranderen. Druk gelijktijdig op de toetsen  en  en gebruik de toets  om de gewenste grafische voorstelling weer te geven en te kiezen.





## GEBRUIK EN PROGRAMMERING VAN DE ELEKTRONISCHE ANALOGE KLOK VAN DE OVEN (MET PUSH-KNOP)

De elektronische klok toont de tijd met de analoge **wijzers** en controleert de werking van de oven met de **push-knop** en **4 LED's** die aanduidingen verstrekken.

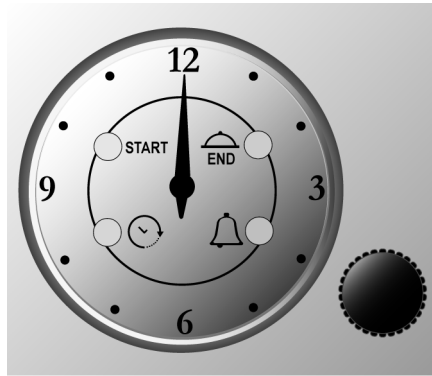

● START

LED BEGIN KOOKTIJD

● ↻

LED INSTELLING VAN DE TIJD

● END

LED EINDE KOOKTIJD

● 🔔

LED GELUIDSALARM / "MINUTE MINDER"



Met de **push-knop** is het mogelijk de tijd in te stellen, het tijdstip van begin kooktijd en einde kooktijd te programmeren, het geluidsalarm in te stellen (met de modaliteit "Minute Minder" minutenteller) en de kooktijd op handmatige wijze te starten/stoppen.

### INSTELLING VAN DE TIJD

Handel als volgt:

- **druk kort 4 keer op de push-knop** tot de LED ● ↻ gaat **knipperen**;
- **draai de push-knop** rechtsom of linksom om de tijd te doen toenemen of afnemen; de **minutenwijzer** zal zich met stappen van **1 minuut** per keer rechtsom of linksom bewegen.

i

*De klok zal de instellingsmodaliteit **automatisch** verlaten **10 seconden nadat** voor het laatst aan de **push-knop** gedraaid is.*

### KOKEN IN DE HANDMATIGE WERKWIJZE

i

*Om de oven zonder enige programmering van de elektronische klok te gebruiken.*

Wanneer de elektronische klok **gedeactiveerd** is, is het mogelijk de oven eenvoudigweg te gebruiken door in te grijpen op de **daarvoor bestemde** regelknoppen (zie de betreffende paragrafen op pag. 265 en 266).

### PROGRAMMERING VAN HET TIJDSTIP VAN EINDE KOOKTIJD

i

*Na de programmering van het tijdstip van einde kooktijd zal de oven **onmiddellijk ingeschakeld** worden en op het **geprogrammeerde tijdstip automatisch uit gaan**.*

Handel als volgt:

- **druk kort 2 keer op de push-knop** tot de LED ● END knippert;
- **draai de push-knop** rechtsom of linksom om de kooktijd te doen toenemen of te doen afnemen; de **minutenwijzer** zal zich met stappen van **1 minuut** rechtsom of linksom bewegen. De LED ● END zal **10 seconden** doorgaan met **knipperen** nadat voor de laatste keer aan de **push-knop** gedraaid is.



Bevestig de programmering door op de push-knop te drukken (minimum programmeertijd: 1 minuut kooktijd).

- Er zal **automatisch** een geluidsalarm **geactiveerd** worden.

De oven zal onmiddellijk ingeschakeld worden en zal **automatisch** uitgeschakeld worden wanneer het ingestelde tijdstip van **einde kooktijd samenvalt** met de huidige tijd.



Om het ingestelde programma weer te geven: **druk kort op de push-knop en laat die los** (de wijzers en de **LED's** zullen het ingestelde programma weergeven).

- Aan het einde van de kooktijd zal de LED  **knipperen** en zal het alarm **gedurende 1 minuut** een geluidssignaal laten klinken (**druk op de push-knop** om het te deactiveren).





Om het programma vóór het einde van de kooktijd te **annuleren**, **drukt u gedurende 3 seconden op de push-knop**; het programma zal geannuleerd worden en de elektronische klok keert terug naar de handmatige kookwijze.

#### PROGRAMMERING VAN HET TIJDSTIP VAN BEGIN EN EINDE KOOKTIJD





De programmering van het tijdstip van begin kooktijd maakt het mogelijk het koken automatisch te beginnen en te eindigen, op grond van de programmering.

Handel als volgt om het tijdstip van **begin kooktijd** te programmeren:

- **druk kort 1 keer op de push-knop** tot de LED  **knippert**;
- **draai de push-knop** rechtsom of linksom om het tijdstip van begin kooktijd te doen toenemen of afnemen; de **minutenwijzer** zal zich rechtsom of linksom met stappen van **1 minuut** verplaatsen. Het **knipperen** van de LED  zal **10 seconden** doorgaan nadat voor het laatst aan de **push-knop** gedraaid is.



**Als binnen 10 seconden niet aan de push-knop gedraaid of erop gedrukt wordt**, zullen de wijzers automatisch terugkeren naar de weergave van de huidige tijd en zal het **programma geannuleerd worden**.

- **Door op de push-knop te drukken** zal het tijdstip van **begin kooktijd** (LED  brandt **permanent**) opgeslagen worden, op voorwaarde dat **minstens 1 minuut vertraging** geprogrammeerd is en men overgaat tot de instelling van het tijdstip van **einde kooktijd\*** (de uitgeschakelde LED  zal beginnen te **knipperen**).

De oven zal **automatisch** ingeschakeld worden wanneer het tijdstip van **begin kooktijd samenvalt** met de huidige tijd.



\*Volg voor de **programmering van het tijdstip van einde kooktijd** de procedure die beschreven wordt in de vorige paragraaf op pa. 273.



## PROGRAMMERING ALARM

*De programmering van het geluidsalarm maakt het mogelijk een akoestische melding te verkrijgen aan het einde van het kookprogramma, of aan het einde van een ingestelde tijd zonder dat enige kooktijd geactiveerd is (met de modaliteit “Minute Minder” minutenteller).*

Bij de start van een programma met **activering** van het tijdstip van **begin kooktijd** en het tijdstip van **einde kooktijd**:

- het geluidsalarm **wordt automatisch geactiveerd** (LED  brandt). **Druk, om het te deactiveren, op de push-knop** aan het einde van de programmering van het tijdstip van **einde kooktijd**.

Handel als volgt om een geluidsalarm in te stellen **zonder enige kooktijd te activeren** (met de modaliteit “Minute Minder” minutenteller):

- **druk kort 3 keer op de push-knop** tot de LED  knippert;
- **draai de push-knop** rechtsom of linksom en volg daarvoor dezelfde procedure die beschreven wordt in de paragraaf “**Programmering van het tijdstip van einde kooktijd**” op pag. 273.



*De modaliteit “Minute Minder” minutenteller kan alleen gebruikt worden als **geen enkel kookprogramma geactiveerd is**.*



## 6. Gebruik van de kookplaat



Zich ervan verzekeren dat de kronen van de vlamschermen, de slaghoedjes en de roosters correct gemonteerd werden.



Het toestel verwarmt zich opmerkelijk gedurende de normale werking: neem daarom de noodzakelijke voorzorgen! **Hou kinderen buiten bereik.** Hou gedurende de werkingstijd toezicht op de kookplaat.

### 6.1 Inschakeling van de branders



Alle knoppen van de branders tonen de volgende symbolen:

- gesloten kraan
- 🔥 maximumvlam
- 🔥 minimumvlam

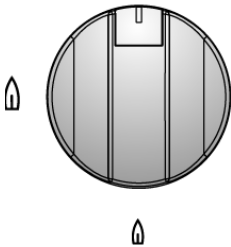

De positie van de minimumvlam bevindt zich aan het einde van de draaiing van de knop tegen de klok in. Alle tussenliggende posities moeten tussen de minimum – en maximumvlam liggen, **nooit tussen het maximum en de sluiting.**



Gebruik van de brander met vlamverdeler en dubbele kroon: als men tijdens het gebruik waarneemt dat de consistentie van de vlam tussen de middelste en de buitenste kroon verandert, met het kenmerkende ploffe, dan is dit te wijten aan het continue vermogen dat door dit type brander gevraagd wordt en moet dit als een normale werksituatie worden beschouwd.

#### 6.1.1 Elektrische inschakeling (one-touch)

De branders zijn voorzien van een “one-touch” inschakelingsysteem. Om een van de branders in te schakelen, druk op de knop in overeenstemming met de gekozen brander en draai deze tegen de klok tot aan de minimumpositie 🔥. Door de knop gedrukt te houden, wordt het automatische inschakelsysteem van de brander geactiveerd. Hou de knop gedurende ongeveer **10 seconden** gedrukt na de inschakeling van de brander, zodat de veiligheidsklep geopend wordt. Bij stroomonderbreking, kan de brander ook met een lucifer ingeschakeld worden (zie hoofdstuk “6.1.2 Handbediende ontsteking”).



Indien de brander plotseling uitgaat, blokkeert het veiligheids – thermokoppel het gasuitstromen, ook met open kraan.



Het toestel mag niet langer dan **15 seconden** ingeschakeld blijven. Indien bij aflopen van deze tijd de brander zich nog niet heeft ingeschakeld, niet meer op het toestel inwerken, de omgeving verluchten en **1 minuut** wachten vooraleer een nieuwe inschakelingpoging uit te voeren. Bij toevallige uitschakeling van de brandervlam, de besturingsknop sluiten en gedurende **1 minuut** geen pogingen voor een teruginschakeling van de brander uitvoeren.

#### 6.1.2 Handbediende ontsteking

Om één van de branders te ontsteken, breng een brandend lucifer dicht bij de brander, druk de knop in overeenstemming met de gekozen brander en draai deze tegen de wijzers van de klok in tot op de minimum 🔥 positie. Laat de knop terug los.

### 6.2 Uitschakeling van de branders

Breng de knop op kookeinde terug in positie ■.



## 7. Gebruik van het inductiekookvlak

Het vlak maakt voor iedere kookzone gebruik van een straalgenerator. Iedere generator onder het kookoppervlak van glaskeramik genereert een elektromagnetische veld dat een thermische stroom op de basis van de pan veroorzaakt.

Bij het inductiekoken wordt de warmte niet door een warmtebron uitgezonden, maar door inductiestromen rechtstreeks binnenin de pan gecreëerd.



*Voordelen van het inductiekookvlak:*

- *Energiebesparing, dankzij de directe overbrenging van de energie naar de pan, ten opzichte van de traditionele kookwijze met elektriciteit en gas.*
- *Meer veiligheid, dankzij de overbrenging van energie naar alleen de pan die op het kookvlak staat.*
- *Hoog rendement van de overbrenging van de energie van de inductiekookzone naar de basis van de pan.*
- *Hoge verwarmingssnelheid.*
- *Minder gevaar voor brandwonden omdat het kookoppervlak alleen door de basis van de pan verwarmd wordt.*
- *Het uit de pan gemorste voedsel zal niet op het vlak vasthechten.*

### 7.1 Algemene waarschuwingen

Verwijder alle stickers en eventuele lijmresten van het glazen oppervlak van het vlak.

Alvorens het apparaat op het elektrische voedingsnet aan het sluiten, dient u er zeker van te zijn dat het **minstens 2 uur op kamertemperatuur gestaan heeft**.



Dragers van pacemakers of van andere gelijkaardige apparatuur moeten zich ervan verzekeren dat de werking van hun apparaten niet gecompromitteerd wordt door het inductieveld waarvan de frequentie **tussen 20 en 50 kHz** ligt.

Vermijd het metalen voorwerpen en sieraden te dragen die rechtstreeks in aanraking met het lichaam komen. Wanneer deze voorwerpen namelijk binnen het stralingsveld van het inductievlak komen, kunnen ze oververhit raken met gevaar voor brandwonden als gevolg. Met magnetiseerbaar metaal (zoals goud of zilver) is dit risico niet aanwezig.

Voorwerpen met een magneetband (creditcards, pasjes, floppy discs, enz.) mogen niet vlakbij het apparaat neergelegd worden als dit ingeschakeld is.

Verwarm geen gesloten pannen of houders. Tijdens het koken kan een overdruk binnenin de houders ontstaan, met gevaar voor ontploffing.

Plaats geen metalen voorwerpen zoals vaatwerk of bestek op het kookvlak omdat ze oververhit kunnen raken met het gevaar dat u zich brandt.

Om oververhitting en verbranding te voorkomen, mag het apparaat in geen geval met lappen of beschermende doeken afgedekt worden.

Gebruik het glazen oppervlak van het vlak niet als ondersteunende zone of werkzone.

Controleer of de snoeren van andere vaste of mobiele apparaten nooit in aanraking met het glazen oppervlak van het apparaat komen.



De eventuele defecten aan het apparaat, die veroorzaakt worden door het gebruik van pannen die niet geschikt voor inductiekoken zijn, of door losse accessoires die tussen de pan en het stralingsvlak geplaatst worden, **doen de garantie vervallen. De fabrikant kan niet aansprakelijk gesteld worden voor ongeacht welke schade aan het kookvlak, of voor aanverwante schade, die door een niet correct gebruik veroorzaakt wordt.**



## 7.2 Automatische verspreiding van het stralingsvermogen

Het maximumvermogen dat toegepast kan worden, wordt tussen de actieve stralingselementen verdeeld en **het laatste vermogensniveau** dat ingesteld is, heeft voorrang op de vorige instellingen van de andere stralingselementen.

De automatische verspreiding vindt plaats tussen de drie stralingselementen links (A) en de twee rechts (B).

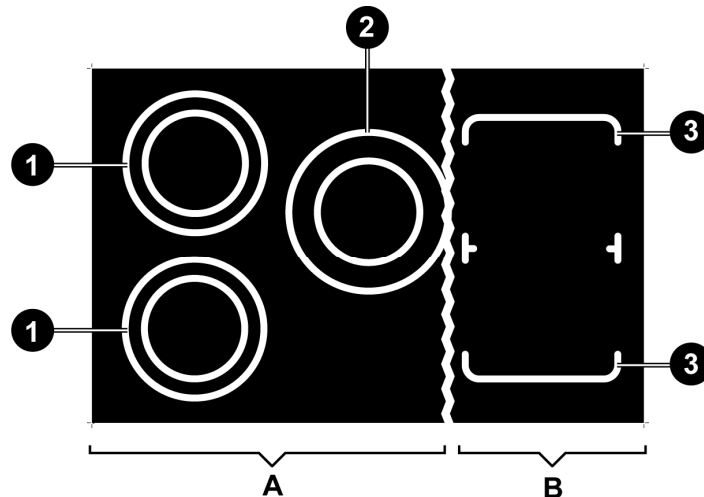

	A		B
STRALINGSELEMENT	1	2	3
	Ø 200	Ø 230	□ 220
VERMOGEN (W)	1850	2300	2100
VERMOGEN MET "BOOSTER"-FUNCTIE (W) (zie paragraaf "7.6.3")	3000	3700	3700
TOTAAL MAXIMUMVERMOGEN DAT VERSTREKT KAN WORDEN (W)	3700		3700

GESELECTEERD VERMOGENSNIVEAU	1	2	3	4	5	6	7	8	9
% VERSTREKT VERMOGEN	3	6.5	11	15.5	19	31.5	45	64.5	100

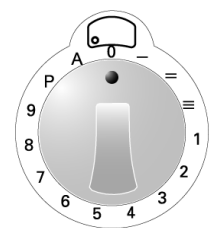

Door **gelijktijdig meer stralingselementen te gebruiken**, kan het gebeuren dat het laatst geactiveerde element de ingestelde waarde handhaaft ten koste van de andere, eerder ingestelde elementen die inderdaad een daadwerkelijke **vermogensafname** kunnen ondergaan. Door namelijk het laatste stralingselement te activeren, zullen de waarden van de andere elementen, die eerder ingesteld werden, beginnen te **knippen** op het display **en automatisch** de nieuwe **lagere** vermogenswaarde die verstrekt of de waarde **0** wordt tonen.

Op het moment waarin de verwarmingswaarde van ongeacht welk stralingselement **handmatig verlaagd** wordt, zal het vermogensverschil opnieuw over de resterende elementen verdeeld worden.



Aangezien het koken voortgezet wordt met nieuwe vermogenswaarden, die automatisch opnieuw ingesteld worden, dient men hiermee rekening te houden al naargelang het gerecht dat bereid wordt.



### 7.3 Gebruikstabel van de energieregelaar

De volgende tabel toont de vermogenswaarden die ingesteld kunnen worden en bij iedere waarde wordt het type gerecht aangeduid dat verkregen kan worden. De waarden kunnen wisselen, al naargelang de hoeveelheid etenswaren en de persoonlijke smaak.

**i**

*Draai aan de knop om de gewenste vermogenswaarde in te stellen. Door aan de knop te draaien, zal op het betreffende display het daadwerkelijke, gewenste vermogensniveau weergegeven worden terwijl de waarde die met de knop gekozen is slechts indicatief is.*

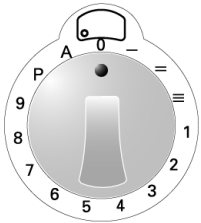

1 – 2	Voor het verwarmen van etenswaren, het aan de kook houden van kleine hoeveelheden water, het kloppen van sauzen met eidooiers of boter.
3 – 5	Voor het bereiden van vaste en vloeibare etenswaren, het aan de kook houden van water, het ontdooien van diepvriesproducten, omeletten van 2-3 eieren, gerechten van groenten en fruit, diverse kookwijzen.
6 – 8	Bereiding van vlees, vis en groenten met vocht, gerechten met meer of minder water, bereiding van jams, enz.
9	Gebraad van vlees of vis, biefstukken, lever, aanbraden van vlees en vis, eieren, enz.
P	Frituren in olie van aardappels, enz., snel aan de kook brengen van water.

### 7.4 Eerste inschakeling van het inductievlak

**i**

*Reinig het apparaat met een vochtige doek en droog het zorgvuldig.*

*Gebruik geen reinigingsmiddelen die een afwijkende kleuring van het glas kunnen veroorzaken.*

Op het moment van de eerste inschakeling zullen alle displays van alle stralingselementen **gelijktijdig verlicht worden** en het symbool  weergegeven, zoals de afbeelding toont. De displays gaan onmiddellijk daarna uit zonder een enkel geluidssignaal te laten klinken.

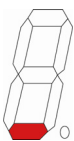
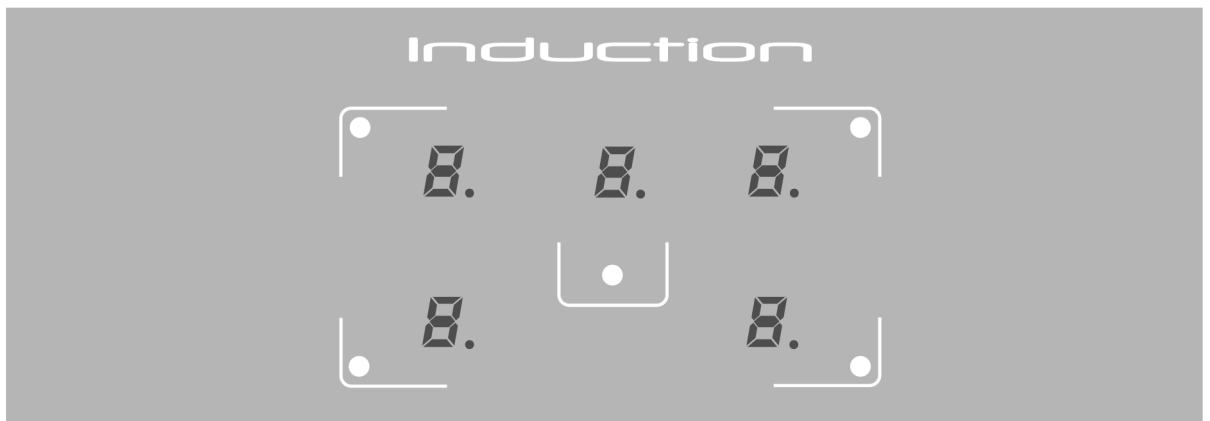

Als een of meer knoppen op het moment van de eerste inschakeling **niet** op stand "0" staan, zullen de bijbehorende displays normaal verlicht worden maar zal het stralingselement in kwestie **niet in werking treden**.

Door aan de knop te draaien, zal op het bijbehorende display het symbool van de afbeelding hiernaast getoond worden, dat aangeeft dat het stralingselement **niet werkzaam is**. Het element kan pas in werking treden nadat de knop opnieuw op stand "0" gezet is en een gewenste vermogenswaarde ingesteld is.

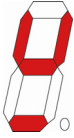



### 7.5 Herkenning pan

Een elektronische sensor detecteert de **aanwezigheid** of de **afwezigheid** van de pan op het stralingselement. Als het een type pan is die **ongeschikt** voor magnetisch inductiekoken is (zie paragraaf "7.5.1"), of een pan die **te klein** is (zie de tabel "MINIMUMDIAMETER" op pag. 280), zal het hiernaast getoonde symbool weergegeven worden.

Als een pan tijdens het koken van het stralingselement **weggenomen** wordt, **zonder** dat de betreffende knop op stand "0" gezet is, zal de vermogenswaarde, die eerder ingesteld werd en op het betreffende display weergegeven werd, automatisch door het symbool  **vervangen** worden.

Als de pan correct op het stralingselement **teruggezet** wordt, zal het symbool  uitgeschakeld worden en het koken normaal hervat worden; wordt de pan niet teruggezet, dan zal het symbool **na 10 minuten** hoe dan ook uitgeschakeld worden. Om het stralingselement dan weer opnieuw te kunnen gebruiken, moet de betreffende knop eerst op stand "0" gezet worden en moet opnieuw een nieuwe gewenste vermogenswaarde ingesteld worden.

Als een knop op ongeacht welke stand gedraaid wordt, zal het display, **voordat** de pan op het stralingselement geplaatst wordt, de ingestelde vermogenswaarde tonen die echter onmiddellijk door het symbool  **vervangen** wordt (het stralingselement zal gedurende **10 minuten** in afwachting blijven). Als in de tussentijd een pan correct op het stralingselement geplaatst wordt, zal het koken van start gaan; gebeurt dat niet dan zal het stralingselement niet geactiveerd worden en zal het symbool  uitgeschakeld worden. Om het stralingselement opnieuw te kunnen activeren, moet de betreffende knop op stand "0" gezet worden en moet opnieuw een nieuwe gewenste vermogenswaarde ingesteld worden.

**Beperkingen bij herkenning pan:** de diameter van de basis van de pan wordt aangegeven door een cirkel of omtrek op de kookzone.

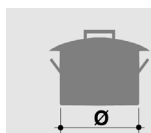
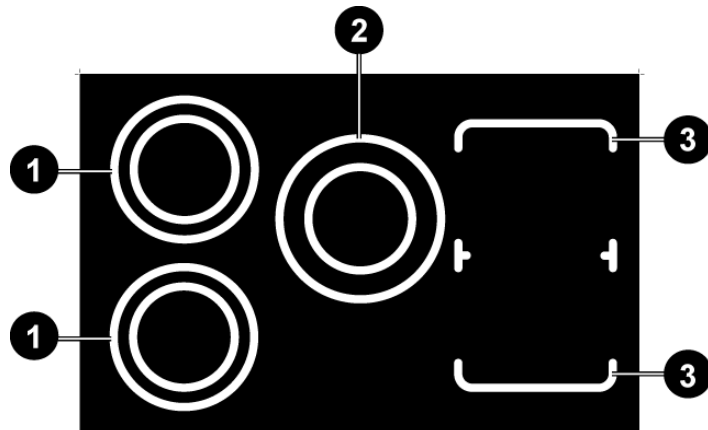

**MINIMUM-  
DIAMETER  
(mm)**

	1 Ø 200	2 Ø 230	3 □ 220
	145	180	145





## 7.5.1 Pannen die geschikt zijn voor inductiekoken



Als stelregel geven de fabrikanten aan of de pannen geschikt voor inductiekoken zijn. Het symbool hiernaast geeft bijvoorbeeld aan dat de pan geschikt voor inductiekoken is. Dit symbool staat meestal op de onderkant van de pan.

Gebruik alleen pannen waarvan de bodems, die geschikt voor inductiekoken zijn, perfect vlak en glad zijn.

De pannen die voor inductiekoken gebruikt worden, moeten ijzerlegeringen zijn, of van ferritisch staal, moeten magnetische eigenschappen hebben en een bodem die voldoende dik is.

Om te controleren of de pan geschikt is, volstaat het een magneet vlakbij de bodem te houden. Wordt de magneet aangetrokken, dan is de pan geschikt voor inductiekoken. Heeft u geen magneet, dan kunt u een beetje water in de pan doen, de pan op een kookzone zetten en het vlak in werking stellen.

Enkele pannen kunnen geluiden veroorzaken als ze op een inductiekookzone gezet worden. Dit betekent niet dat het inductievlak defect is of op afwijkende wijze werkt.

GESCHIKTE RECIPIËNTEN	ONGESCHIKTE RECIPIËNTEN
<ul style="list-style-type: none"><li>• Recipiënten van gelakt ferritisch staal met dikke bodem.</li><li>• Recipiënten van gietijzer met gelakte bodem.</li><li>• Recipiënten van meerlagen inox staal, roestvast ferritisch staal en aluminium met speciale bodem voor inductiekoken.</li></ul>	<ul style="list-style-type: none"><li>• Recipiënten van koper, inox staal, aluminium, vuurvast glas, hout, keramiek en terracotta.</li></ul>

## 7.6 *Inschakeling van een stralingselement*



**Alvorens een stralingselement te activeren, zet u een geschikte pan op de betreffende kookcirkel.**

Door ongeacht welke knop **met de wijzers van de klok mee** te draaien, zal een **geluidssignaal** klinken en zullen alle displays ingeschakeld worden; het display dat bij de geactiveerde knop hoort, zal de geselecteerde vermogenswaarde tonen terwijl de andere displays de waarde **0** tonen.

Door aan een tweede knop te draaien, zal geen enkel geluidssignaal klinken en zal op het display de voor die knop ingestelde vermogenswaarde weergegeven worden.

### 7.6.1 Veranderen van het vermogensniveau

Iedere knop heeft een schaalverdeling waarvan het verloop **met de wijzers van de klok mee** van "0" tot niveau "9" toeneemt. Het verwarmingsvermogen van de stralingselementen **neemt toe** door ongeacht welke knop van uit stand "0" **met de wijzers van de klok mee** te draaien en **neemt af** door de knop vanuit de bereikte positie **tegen de wijzers van de klok in** te draaien.

De "default"-positie van de knop komt overeen met niveau "0" (waarde **0** op het betreffende display).

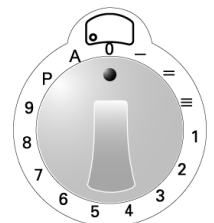

**Draai aan de knop om de gewenste vermogenswaarde in te stellen (zie de tabel in paragraaf "7.3"). Door aan de knop te draaien, zal op het betreffende display het daadwerkelijke, gewenste vermogensniveau weergegeven worden terwijl de waarde die met de knop gekozen is slechts indicatief is.**

Door de knop **met de wijzers van de klok mee voorbij vermogensniveau "9" te draaien**, zal een mechanische klik plaatsvinden, gelijktijdig met een geluidssignaal, dat de "Booster"-functie zal inschakelen, die op het display aangeduid wordt met het symbool **P**; **daarna** moet de knop op niveau "9" teruggezet worden (zie paragraaf "7.6.3").



### 7.6.2 Snelle verwarmingsfunctie

Met deze functie is het mogelijk het gewenste vermogensniveau sneller te bereiken maar de functie blijft zeer korte tijd actief.

Wanneer de knop vanuit stand "0" **tegen de wijzers van de klok in gedraaid wordt, tot een mechanische klik verkregen wordt** en deze positie **2 seconden** gehandhaafd blijft, zal het display verlicht worden en het symbool hiernaast tonen. Vanaf dit moment heeft men **10 seconden** de tijd om de knop naar het gewenste vermogensniveau te draaien. Het display begint te knipperen en toont **afwisselend** het symbool **A** en het nieuwe vermogensniveau dat met de knop ingesteld is.

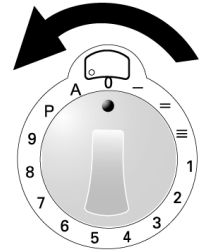

Onderstaande tabel toont de tijden van de snelle verwarming voor de geselecteerde vermogensniveaus.

GESELECTEERD VERMOGENSNIJVEAU	1	2	3	4	5	6	7	8	9
DUUR IN SECONDEN	48	144	230	312	408	120	168	216	-



### 7.6.3 "Booster"-functie

Draai de knop **met de wijzers van de klok mee voorbij vermogensniveau "9" tot een mechanische klik verkregen wordt**, samen met een **geluidssignaal** (het display zal het hiernaast getoonde symbool weergeven); **daarna** moet de knop op niveau "9" teruggezet worden.

De knop **moet correct op niveau "9" teruggezet worden** anders zal het symbool **A**, dat op het display weergegeven wordt, vervangen worden door **foutcode A** die de deactivering van het stralingselement aangeeft; om het stralingselement opnieuw in te stellen moeten de instructies opgevolgd worden die in paragraaf "7.6.9" staan.

Met de "Booster"-functie is de maximumduur van de verwarming **10 minuten**.

Aan het einde van de maximumduur van de verwarming zal het symbool **A** enkele seconden **knipperen** en zal het vermogen automatisch opnieuw ingesteld worden met weergave van de waarde **9** op het display.

Met geactiveerde "Booster"-functie is het mogelijk **meerdere achtereenvolgende cycli** te herhalen.

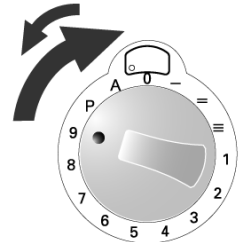

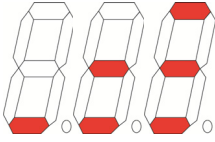

## 7.6.4 Functie voor het warm houden van de etenswaren

Deze functie maakt het mogelijk de bodem van een pan, die geschikt is voor inductiekoken (zie paragraaf "7.5.1"), te verwarmen op **45°C** waardoor binnenin deze pan een **constante temperatuur** (\*) verkregen wordt. Dit is nuttig voor het verwarmen van de eerder bereide etenswaren die zo warm blijven in de pan waarin ze bereid werden. Op deze wijze wordt het energieverbruik geoptimaliseerd. De maximumtijd van de constant afgegeven warmte is beperkt tot **120 minuten**.

Draai de knop met de wijzers van de klok mee tussen stand "0" en vermogensniveau "1".

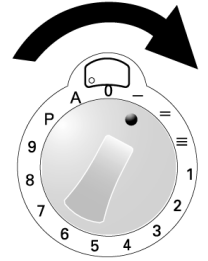

Op het overeenkomstige display wordt het symbool hiernaast in **drie fasen** weergegeven (het verwarmingsvermogen wordt automatisch geregeld).

FASE	1	2	3
(*) CONSTATE TEMPERatuur	42°C	70°C	94°C

## 7.6.5 "Bridge"-functie

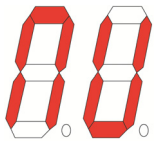

Deze functie maakt het mogelijk de **twee rechter stralingselementen** (achter en voor) "te verbinden" als **een enkele kookzone** die alleen door de **tweede knop rechts** geregeld wordt.

Met geactiveerde "Bridge"-functie is het niet mogelijk de "Booster"-functie te gebruiken.

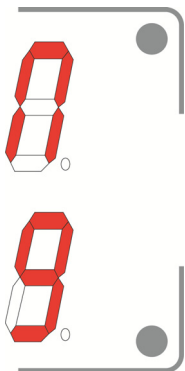

Draai de laatste twee knoppen rechts **gelijktijdig rechtsonder** (voorbij vermogensniveau "9", tot een **mechanische klik** verkregen wordt samen met een **geluidssignaal**), tot **positie "P"** en houd de knoppen minstens **2 seconden** in deze positie (op de overeenkomstige displays worden de symbolen hiernaast weergegeven, die de geactiveerde functie aangeven). Draai de **tweede knop rechts** op het gewenste vermogensniveau.

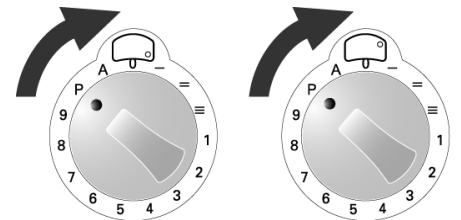

Als een pan tijdens het koken van de stralingselementen **verwijderd** wordt en niet **binnen 10 minuten** teruggeplaatst wordt, wordt de functie **automatisch gedeactiveerd**.

Om de functie handmatig te **deactiveren** moeten de knoppen op stand "0" teruggezet worden.

## 7.6.6 Restwarmte



Nadat u met het koken van een gerecht klaar bent en de knop weer op vermogenswaarde "0" gezet heeft, zal het display van het stralingselement het symbool hiernaast **afwisselend** met de waarde 0 tonen, om aan te geven dat het stralingselement net gebruikt is en dus nog behoorlijk heet is.

Het symbool **H** zal enkele seconden knipperen, om vervolgens **permanent** te gaan branden, en zal blijven branden zolang de temperatuur van het glas niet onder het veiligheidsniveau gedaald is.



### 7.6.7 Ventilatie

De koelventilator wordt **automatisch** geactiveerd en start bij **lage snelheid** zodra de waarden van de elektronische apparatuur een bepaalde drempel overschrijden. Wanneer het inductievlak intensief gebruikt wordt, zal de ventilator bij **hoge snelheid** werken. De ventilator zal langzamer gaan werken en **automatisch** uitgeschakeld worden wanneer de elektronische apparatuur voldoende gekoeld is.

### 7.6.8 Oververhitting

Het inductievlak beschikt over een **veiligheidsvoorziening** tegen oververhitting van de interne elektronica. Deze voorziening vereist niet de aandacht van de gebruiker en maakt het mogelijk het vlak in alle rust te kunnen blijven gebruiken.

### 7.6.9 Deactivering van een enkel stralingselement

Door ongeacht welke knop **tegen de wijzers van de klok in te draaien** en de knop **langer dan 30 seconden** in die positie te houden, zal het display het symbool hiernaast tonen waarmee aangegeven wordt dat het betreffende stralingselement gedeactiveerd is.



*Indien een knop niet op de correcte stand gezet is, zal het betreffende display de foutcode  weergeven die de deactivering van het stralingselement aangeeft. **Het is niet nodig de Assistentiedienst te bellen**; om het stralingselement opnieuw in te stellen, volstaat het de knop weer op "0" te zetten en de gewenste vermogenswaarde opnieuw in te stellen.*



*Het wordt aanbevolen deze functie te gebruiken om ieder afzonderlijk stralingselement buiten te sluiten **in geval van een storing of een slechte werking** van dat element.*

*Nadat de geautoriseerde Technische Assistentiedienst het stralingselement gerepareerd heeft, zal het mogelijk zijn het opnieuw te activeren door de knop opnieuw **tegen de wijzers van de klok in te draaien** en vervolgens **langer dan 30 seconden** in die positie te houden.*

## 7.7 Automatische uitschakeling

Na de laatste verandering van het geselecteerde vermogen wordt een **automatische teller** geactiveerd die de maximumduur van de verwarming regelt. Deze duur varieert op grond van het geselecteerde vermogen.

**Als vergeten wordt een stralingselement uit te schakelen** (in aanwezigheid van een correct geplaatst pan), zal dit element **automatisch uitgeschakeld worden** op het moment waarin de **maximumduur** van de verwarming, die bij het geselecteerde vermogen hoort, bereikt wordt.

GESELECTEERD VERMOGENSNIVEAU	1	2	3	4	5	6	7	8	9	P
MAXIMUMTIJD IN MINUTEN	360	360	300	300	240	90	90	90	90	10

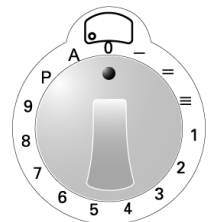

## 7.8 Handmatige uitschakeling

Draai alle knoppen op stand "0" waarna op ieder display een **knipperend puntje** verschijnt, zoals de afbeelding hiernaast toont; na **15 seconden** zullen alle displays uitgaan, klinkt een **geluidssignaal** en gaat het apparaat op "stand-by".

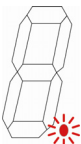

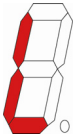

## 7.9 Kinderveiligheid

Het is mogelijk de stralingselementen te **deactiveren**. Draai de **eerste twee knoppen links gelijktijdig tegen de wijzers van de klok in** en houd ze minstens **2 seconden** in deze positie tot op alle displays het symbool  verschijnt.

Na **enkele minuten** zullen de symbolen  uitgaan maar door aan ongeacht welke knop te draaien zullen deze blokkeringsymbolen opnieuw op alle displays verschijnen en zullen de stralingselementen **niet geactiveerd** worden.

De deactivering heeft geen tijdlimieten. Een langdurige onderbreking van de elektrische stroom kan de uitgevoerde deactivering echter **annuleren**.

Om de stralingselementen **opnieuw te activeren** moeten de **eerste twee knoppen links gelijktijdig opnieuw tegen de wijzers van de klok in gedraaid** worden.

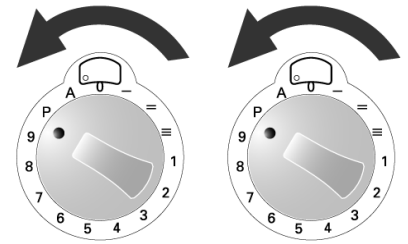

## 7.10 In geval van defecten en storingen



**Als een defecte werking geconstateerd wordt, schakel het apparaat dan uit en sluit het af van het elektriciteitsnet.**

**Probeer niet het defecte stralingselement opnieuw te gebruiken zolang het niet door de geautoriseerde Technische Assistentiedienst gerepareerd is.**

**Reparaties van ongeacht welke aard dienen uitsluitend uitgevoerd te worden door gekwalificeerd personeel. Open het apparaat om geen enkele reden.**



**Als het glazen oppervlak barsten vertoont, schakel het apparaat dan onmiddellijk uit om het risico van elektrische schokken te voorkomen en bel de Technische Assistentiedienst.**

**In geval van een defect** van een stralingselement kunnen alle overige elementen gewoon gebruikt worden.

Om de **foutcode** van de displays weg te nemen, zet u alle knoppen op stand "0" en stelt u de nieuwe vermogenswaarde in.

De volgende lijst (pag. 286) bevat de meest voorkomende **storingen**. De oorzaken van deze storingen kunnen verholpen worden door de gebruiker of door tussenkomst van de Technische Assistentiedienst.



STORING	OORZAAK	OPLOSSING
Het kookvlak en de kookzones worden niet ingeschakeld.	Het apparaat is niet correct op het elektriciteitsnet aangesloten. De blokkeerfunctie van het vlak is geactiveerd.	Breng de correcte aansluiting op het elektriciteitsnet opnieuw tot stand. Deactiveer de blokkering door de instructies van paragraaf 7.9 te volgen.
 Het display toont het symbool hiernaast.	Er is geen pan op de kookzone aanwezig. De pan is niet geschikt voor magnetisch inductiekoken. De diameter van de bodem van de pan is te klein voor de kookzone.	Plaats een geschikte pan correct op de kookzone door de instructies in paragraaf 7.5 te volgen. Vervang de pan door een die geschikt is, zoals aangeduid wordt in paragraaf 7.5 Vervang de pan door een die geschikt is, zoals aangeduid wordt in paragraaf 7.5
 Het display toont het symbool hiernaast.	De knop staat niet op de correcte stand.	<b>Het is niet nodig de Assistentiedienst te bellen;</b> om het stralingselement opnieuw in te stellen, volstaat het de knop weer op "0" te zetten en de gewenste vermogenswaarde opnieuw in te stellen.
 Het display toont de <u>code</u> hiernaast, <u>afgewisseld door nummers of letters</u> .		Neem contact op met de <b>Assistentiedienst</b> en deel de <u>code</u> mee die op het display weergegeven wordt.
Het kookvlak of de kookzone worden uitgeschakeld.	De veiligheidsvoorziening is in werking getreden. Deze voorziening treedt in werking wanneer vergeten wordt een kookzone uit te schakelen. Een lege pan is oververhit geraakt.	Zet de knop die bij de kookzone hoort opnieuw op stand "0". Neem de lege pan weg van de kookzone.
Nadat het vlak uitgeschakeld is, blijft de ventilator voor de koeling in werking.	Dit is geen defect.	De ventilator blijft in werking zolang het vlak niet gekoeld is. De ventilator zal <b>automatisch</b> uitgeschakeld worden.



## 8. Gebruik van de ovens

### 8.1 Algemene waarschuwingen



Wanneer de oven of de grill in werking zijn, kunnen de buitenwanden van de oven heel warm worden: **hou de kinderen van het toestel verwijderd.**

**Sta niet toe dat de kinderen op de ovendeur gaan zitten of met deze spelen.**

**Gebruik geen deur als krukje.**

**Zet nooit aluminium bakken of folie op de bodem van de oven. De lak van de oven kan hierdoor ernstig beschadigd raken.**

Vermijd het koken van etenswaren op de ovenbodem.

Bij gebruik van de oven voor de eerste keer of na een stroomonderbreking, begint het display intermitterend te blinken en duidt **0:00** aan. Neem voor de afstelling betrekking op paragraaf "EERSTE INSCHAKELING EN INSTELLING VAN DE TIJD" op pag. 268.

Probeer niet de deur van de oven te demonteren zonder opmerkzaam de gebruiksaanwijzingen gelezen te hebben (lees hiervoor paragraaf "11.1 Demontage van de ovendeur"): **er bestaat kwetsgevaar voor de handen wegens de scharnieren van de ovendeur.**



#### **BLOKKERING VERHITTING OVEN**

Indien de oven tijdens de normale werking de verhitting onderbreekt en het display van de programmering begint te knipperen en de nulstand aanneemt, dan moeten de volgende punten gecontroleerd worden:

- *Of zich een stroomonderbreking voorgedaan heeft.*

Indien, na de hernieuwde start van het kookprogramma, de blokkering zich opnieuw voordoet, betekent dit dat de veiligheidsvoorziening in werking getreden is. Deze voorziening treedt alleen in werking bij een defect van de thermostaat en voorkomt de oververhitting van de oven. Het wordt aanbevolen niet te proberen de oven opnieuw in te schakelen, maar om contact op te nemen met het dichtstbijzijnde assistentiecentrum.

### 8.2 Lade en opbergruimte (alleen beschikbaar op enkele modellen)

Alle modellen hebben een opberglade die zich in het gedeelte onder de oven bevindt. Bewaar alleen kookaccessoires van metaal in de lade.



**Tijdens het gebruik van de oven wordt de ruimte van de lade heet. Vermijd aanraking van de interne delen om brandwonden te voorkomen.**

**Bewaar geen ontvlambare materialen, zoals doeken, papier of overige materialen in de lade.**

### 8.3 Condensrisico



- *Bepaalde bereidingen van gerechten met een **hoog watergehalte** kunnen in combinatie met het gebruik van specifieke functies **condens vormen op de binnenkant van het glas van de ovendeur**. Om dit fenomeen te voorkomen, dient u **de ovendeur tijdens het koken een of meer keren enkele seconden te openen**.*
- ***Laat het gerecht na het koken niet in de oven afkoelen om condensvorming op de binnenkant van het glas van de ovendeur te voorkomen. Het condensvocht kan bij opening van de ovendeur ook uit de oven naar buiten druppelen.***



## 8.4 Gebruik van de elektrische multifunctionele oven





Het display van einde kooktijd en de bedieningsknoppen van de hoofdoven **zijn op geen enkele wijze van invloed** op de werking van de hulpoven.



### 8.4.1 Eerste oveninschakeling

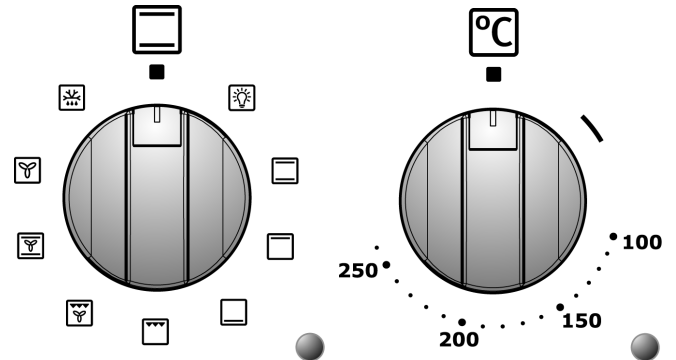



Bij de eerste inschakeling van de oven kan er zich een bijtende geur en rook ontwikkelen, veroorzaakt door eventuele olieachtige overblijfselen bij de fabricatie, die dan onaangename geuren en smaken aan de etenswaren kunnen veroorzaken. **Vooraleer de te koken etenswaren in te voegen, verwarm de oven aan maximumtemperatuur gedurende 30-40 minuten met gesloten deur en wacht tot het ophouden van de rook en de geuren.**

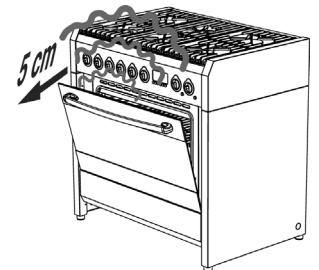

Om te vermijden, dat een eventuele stoom in de oven ongemakken veroorzaakt, als volgt handelen: draai de knop voor de keuze van de functies in positie ■, of op de functie ; open de deur in twee tijden: laat ze gedurende 4-5 seconden half open (ca. 5 cm), om ze dan volledig te openen. Indien men op de etenswaren dient in te grijpen, open de deur zo kort mogelijk om te vermijden dat de temperatuur binnenin de oven zich zo verlaagt, dat het goede resultaat van het koken beïnvloed wordt.



### 8.4.2 Traditioneel koken

Draai de knop van de functiekeuze in positie  en de thermostaatknop in overeenstemming met de gewenste temperatuurwaarde (zie paragraaf "9.3.1" pag. 294). Voor een gescheiden verwarming in het onderste of bovenste deel van de gerechten: stel de functieschakelaar in  (warm van boven) of  (warm van onder). Voor een meer gelijkmatige verwarming in ieder ovendeel: draai de knop voor de functiekeuze in positie .



**De oven heeft een automatisch koelsysteem dat door de temperatuur van de ovendeur geregeld wordt. Bij het bereiken van de temperatuurlimiet gaat de koelventilator automatisch van start en wordt uitgeschakeld wanneer de temperatuur van de ovendeur onder de vastgestelde limiet daalt. De werking van de koelventilator kan nog doorgaan wanneer de oven reeds uitgeschakeld is. Indien dit niet plaatsvindt, schakel het toestel uit en neem direct contact op met het servicecentrum.**

### 8.4.3 Conventioneel koken

Draai de knop van de functiekeuze in positie ; draai de thermostaatknop in overeenstemming met de gewenste temperatuurwaarde.

### 8.4.4 Koken met geventileerde grill (met gesloten deur)

Draai de knop van de functiekeuze in positie ; draai de thermostaatknop in overeenstemming met de maximum temperatuurwaarde.





## 8.4.5 Koken met grill + draaispit (met gesloten deur)

Draai de knop van de functiekeuze in positie ; draai de thermostaatknop in overeenstemming met de maximum temperatuurwaarde. Men heeft de gelijktijdige werking van het draaispit gedurende de grillwerking, waardoor ook het koken aan het spit toegestaan wordt.



## 8.4.6 Koken met het draaispit (met gesloten deur)

Indien uw model oven met een draaispit uitgerust is, gaat u als volgt te werk:

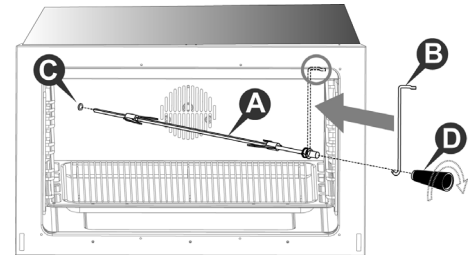
- Steek de te koken etenswaren op de stang van draaispit **A** en zet ze vast met de instelbare vorkjes;
- Hang haak **B** aan het plafond van de oven, zoals de afbeelding toont;
- Steek stang **A** van het draaispit in het daarvoor bestemde gat **C** dat zich in de ovenwand bevindt. Voordat u de ovendeur sluit, controleert u of stang **A** correct in gat **C** geplaatst is (steek de stang naar binnen door hem licht met de wijzers van de klok mee en tegen de wijzers van de klok in te draaien);
- Hang het andere uiteinde van de stang van het draaispit aan haak **B** (de draaischijf van stang **A** moet op de lus van haak **B** geplaatst worden);
- Sluit de ovendeur en activeer het draaispit door de functieknop op  te draaien;
- Na afloop van de kooktijd opent u de ovendeur en neemt u de stang van het draaispit eruit met behulp van de plastic handgreep **D** die op de basis van stang **A** geschroefd moet worden.



## 8.4.7 Het ontdooien

Draai de knop van de functiekeuze in positie , draai de thermostaatknop in positie : op die manier wordt de motorventilator ingevoegd, die door op de lucht binnenin de oven te handelen, het ontdooien van de diepgevroren etenswaren vereenvoudigd.

## 8.4.8 Uitschakeling van de oven

De uitschakeling wordt uitgevoerd door de thermostaatknop in positie  te brengen.



## 8.5 Gebruik van de hulpoven met natuurlijke convectie



Het display voor het einde van het koken en de bedienknoppen van de hoofdoven **beïnvloeden op geen enkele manier** de werking van de hulpoven.



De hulpoven met natuurlijke convectie is voorzien van:

- Een verwarmingselement geplaatst op de ovenbodem (beneden);
- Een verwarmingselement geplaatst op de oventop (van boven) + grill.



### 8.5.1 Eerste inschakeling van de hulpoven

Bij de eerste inschakeling van de oven kan er zich een bijtende geur en rook ontwikkelen, veroorzaakt door eventuele olieachtige overblijfselen bij de fabricatie, die dan onaangename geuren en smaken aan de etenswaren kunnen veroorzaken. **Vooraleer de te koken etenswaren in te voegen, verwarm de oven aan maximumtemperatuur gedurende 30-40 minuten met gesloten deur en wacht tot het ophouden van de rook en de geuren.**

Om de verwarming van de hulpoven in te voegen, dient de temperatuur (van **60** tot **MAX**) of de gewenste functie gekozen te worden door de thermostaatknop te draaien.

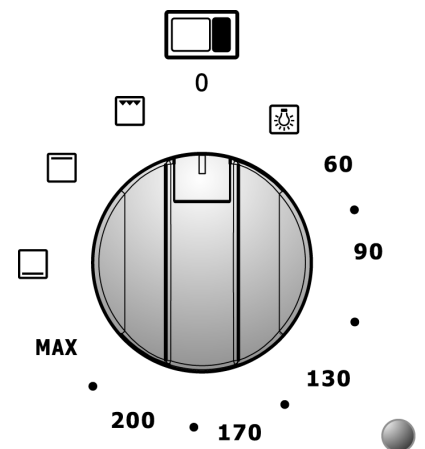

### 8.5.2 Koken met grill (met gesloten deur)

Draai de thermostaatknop in positie  en laat de hulpoven gedurende 5 minuten voorverhitten. Plaats de grill voor de borden op de derde geleider te beginnen vanonder. De positie van de bordenhouder grill kan volgens de persoonlijk smaak en de verschillende kookvereisten veranderd worden. Voor het bakken, dient een voorverwarming van ongeveer 5 minuten uitgevoerd te worden. Een afkoelingsysteem verhindert dat de bedienknoppen zich oververhitten.

### 8.5.3 Koken met draaispit (met gesloten deur)

Indien uw model oven met een draaispit uitgerust is, gaat u als volgt te werk:

- Draai de thermostaatknop in positie  en verwarm de hulpoven gedurende 5 minuten voor;
- Voeg het voedsel in de draaispitstang **A** en let erop deze tussen de twee vorken **B** op een evenwichtige manier te bevestigen, zodat de motor-reductor geen onnodige krachtverspilling uitvoert;
- Plaats de katrol **C** van de draaispitstang op het steunstuk **D** nadat zijn tegenovergesteld einde in de opening **E** ingevoegd werd tot de aankoppeling met de motor-reductor **F** en de daaropvolgende draaiing van de stang;
- Giet een beetje water in de lekbak en plaats deze onder de draaispitstang;
- Kijk af en toe het koken na en controleer de correcte draaiing van de draaispitstang;
- Schakel op het einde van het koken de verwarming van de hulpoven uit door de thermostaatknop in positie "0" te brengen;
- Verwijder de draaispitstang van de hulpstang door de knop **G** te gebruiken met behulp van een beschermhandschoen.

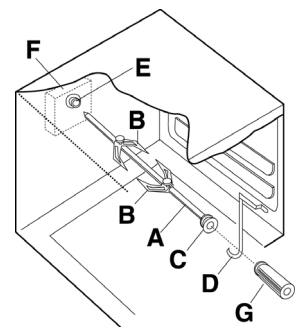

### 8.5.4 Uitschakeling van de hulpoven

De uitschakeling wordt uitgevoerd door de thermostaatknop in positie "0" te brengen.



## 8.6 Gebruik van de elektrische, geventileerde oven



Het display van einde kooktijd en de bedieningsknop van de geventileerde oven **zijn op geen enkele wijze van invloed op de werking van de grill-oven.**



De geventileerde oven is uitgerust met een rond verhittingselement. De bijbehorende ventilator is op de achterwand van de oven geplaatst.

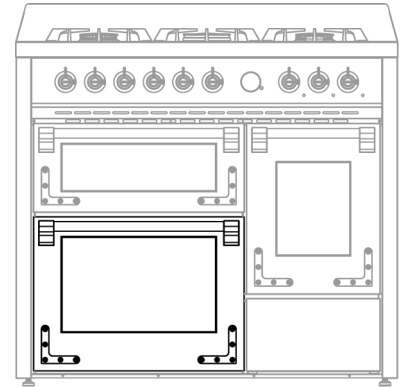

### 8.6.1 Eerste oveninschakeling

Bij de eerste inschakeling van de oven kan er zich een bijtende geur en rook ontwikkelen, veroorzaakt door eventuele olieachtige overblijfselen bij de fabricatie, die dan onaangename geuren en smaken aan de etenswaren kunnen veroorzaken. **Vooraleer de te koken etenswaren in te voegen, verwarm de oven aan maximumtemperatuur gedurende 30-40 minuten met gesloten deur en wacht tot het ophouden van de rook en de geuren.**

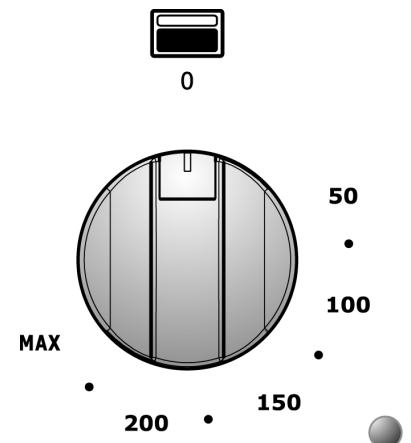

Om te voorkomen dat de eventuele damp in de oven last veroorzaakt, gaat u als volgt te werk: draai de knop op "0" en open de deur in twee bewegingen: houdt de deur 4-5 seconden half geopend (ca. 5 cm) en open de deur daarna volledig. Indien men op de etenswaren dient in te grijpen, open de deur zo kort mogelijk om te vermijden dat de temperatuur binnenin de oven zich zo verlaagt, dat het goede resultaat van het koken beïnvloed wordt.

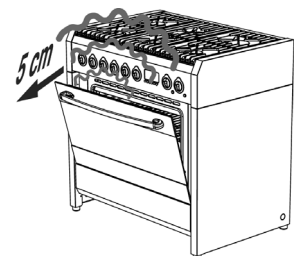

### 8.6.2 Koken met de geventileerde oven

Draai de knop op de gewenste temperatuurwaarde. Het is mogelijk de positie van het draagrooster te wijzigen op grond van de eigen smaak en van de verschillende kookvereisten.

### 8.6.3 Uitschakeling van de oven

De oven wordt uitgeschakeld door de knop op "0" te zetten.



## 8.7 Gebruik van de grill-oven met natuurlijke convectie



De bedieningsknop van de grill-oven is op geen enkele wijze van invloed op de werking van de geventileerde oven.



De grill-oven met natuurlijke convectie is uitgerust met:

- Een verwarmingselement geplaatst op de ovenbodem (beneden);
- Een verwarmingselement geplaatst op de oventop (van boven) + grill.

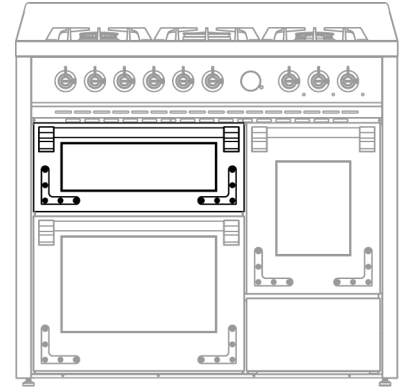

### 8.7.1 Eerste inschakeling van de grill-oven

Bij de eerste inschakeling kan de grill-oven een scherpe lucht veroorzaken, vanwege mogelijk olieresidu van de fabricage, dat een onaangename geur en smaak aan de etenswaren kan verstrekken. **Voordat u etenswaren gaat bereiden, moet de grill-oven gedurende 30-40 minuten met gesloten deur op de maximumtemperatuur verwarmd worden en moet gewacht worden tot er geen rook en geuren meer naar buiten komen.**

Om de verhitting van de grill-oven in te schakelen, moet de knop op een temperatuur (tussen **50°C** en **MAX**) gedraaid worden, of op de gewenste functie.

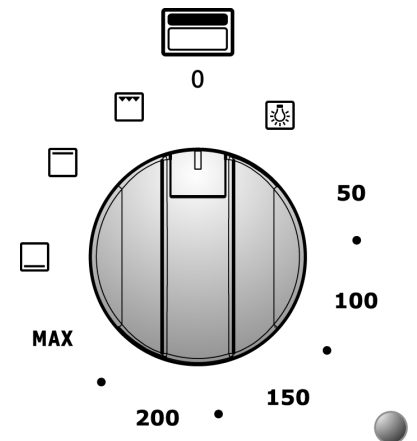



### 8.7.2 Koken met de grill (met gesloten deur)

Draai de knop op  en laat de grill-oven circa 5 minuten voorverwarmen. Voor een correcte werking moet het draagrooster op de op twee na onderste geleider gezet worden. Het is hoe dan ook mogelijk de positie van het draagrooster te wijzigen al naargelang de eigen smaak en de verschillende kookvereisten. Een koelsysteem zal voorkomen dat de bedieningsknop oververhit raakt.

### 8.7.3 Traditioneel koken

Draai de knop op de gewenste temperatuur en plaats het te bereiden gerecht op het gewenste niveau (**vermijd het om het gerecht rechtstreeks op de bodem van de oven te plaatsen**). Op deze wijze worden de gerechten via de twee verwarmingselementen zowel boven als onder verwarmd.

Voor een gedifferentieerde verhitting van het bovenste of onderste deel van de gerechten: zet de functieknop op  (boven heet) of op  (onder heet).

### 8.7.4 Uitschakeling van de grill-oven

De oven wordt uitgeschakeld door de knop op "0" te zetten.



## 9. Aanbevelingen voor het koken

### 9.1 Aanbevelingen voor een correct gebruik van de branders

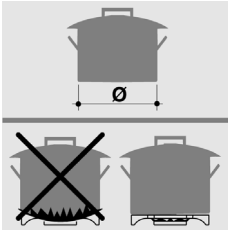

De bodemdiameter van de kookpotten dient in overeenstemming te zijn met de diameter van de benutte brander (zie tabel hiernaast). De vlam van de brander mag nooit de potdiameter overtreffen. Gebruik kookpotten met platte bodem. Kook zoveel mogelijk met potten die van een deksel voorzien zijn: daardoor kan een kleiner vermogen benut worden. Om de kooktijden te verminderen, kook de groenten, aardappelen, enz. met weinig water.

Branders	Diameter van de kookpot (in cm)
Snel	van 24 tot 26
Half snel	van 16 tot 22
Hulpkook	van 8 tot 14
Wok	van 24 tot 26

### 9.2 Aanbevelingen voor een correct gebruik van het inductiekookvlak

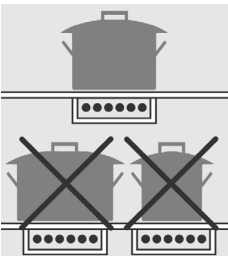

Voor het verkrijgen van een goed rendement en een adequaat energieverbruik is het absoluut van belang alleen recipiënten te gebruiken die geschikt zijn voor inductiekoken. De diameter van de bodem van de recipiënten moet gelijk zijn aan de cirkel die op de kookzone aangegeven is (paragraaf "7.5"). Komen deze niet overeen, dan wordt energie verspild. De bodem van de recipiënten moet een ijzerlegering zijn, of van ferritisch staal, en perfect vlak. Bovendien moet de bodem perfect schoon en droog zijn, evenals het glas van de straalzone. Gebruik geen pannen met een ruwe, gekraste of beschadigde bodem omdat daardoor krassen op het stralingsoppervlak kunnen ontstaan.



*Suikerhoudende substanties, synthetische materialen en aluminiumfolie mogen niet in aanraking met het stralingsoppervlak komen omdat deze stoffen tijdens de koeling barsten of veranderingen in het vlak van keramisch glas kunnen veroorzaken. Alvorens suikerhoudende gerechten te bereiden, wordt aangeraden het vlak van glaskeramiek met een specifiek siliconen product te behandelen, zodat het oppervlak van het vlak geïsoleerd wordt en beschermd wordt tegen de agressie van eventueel verbrande voedselresten.*

*Zet en laat geen lege pannen op het oppervlak van keramisch glas.*

*Vermijd het om ook kleine voorwerpen op het oppervlak van keramisch glas te laten vallen.*

*Zand of andere schurende substanties kunnen het oppervlak van keramisch glas beschadigen.*

*Door pannen op schurende resten te plaatsen, kunnen krassen op het glas veroorzaakt worden. De eventuele krassen compromitteren het inductiekoken echter niet.*

*Controleer of de ventilatie van het apparaat correct werkt.*



### 9.3 Aanbevelingen voor een correct gebruik van de oven



De oven staat toe het koken te optimaliseren. Men kan traditioneel, conventioneel en grill koken uitvoeren.

**Alle kooktypen worden met een volledig gesloten ovendeur uitgevoerd.**

**Tijdens het koken hoort men een geluid dat op “plop” lijkt: dit is te wijten aan het warm/koud-effect en moet als normaal beschouwd worden.**





#### 9.3.1 Traditioneel koken

Met dit kooktype komt de warmte van boven en vanonder; het wordt daarom aanbevolen de centrale geleiders te gebruiken. Indien het koken een hogere warmte van de oven of vanonder benodigd, gebruik de onderste of bovenste geleiders. Het traditioneel koken wordt aangeraden voor alle etenswaren die hoge kooktemperaturen of lange stooftijden verlangen. Dit systeem wordt bovendien ook aanbevolen voor het koken in kookpotten uit porselein, terracotta en gelijkaardige.

ECO

De traditionele kookwijze, met bovenste en onderste verwarmingselement, heeft ook de **ECO-functie met intelligente verwarming (\*)**: het apparaat regelt op optimale wijze de energietoevoer in de oven; het voedsel wordt **op geleidelijke wijze verwarmd door benutting van de restwarmte** en omdat dit langere tijden vereist, wordt het gebruik ervan alleen aangeraden om **gerechten te verwarmen**.

**Indien men dit type verwarming niet wil gebruiken maar de kookfunctie wilt benutten door de prestaties van de verwarmingselementen zo goed mogelijk te benutten, dient men als volgt te handelen:**

- voer een **voorverwarming** van de oven uit door een andere functie te selecteren, bijvoorbeeld , en door ook de knop van de thermostaat op een temperatuur van minstens **100°C** te zetten;
- is de temperatuur eenmaal bereikt (oranje controlelampje uit), **selecteer** dan de traditionele functie  en plaats het gerecht.

**LET OP:** is tijdens het gebruik van de ECO-functie de temperatuur van circa 100°C bereikt en wordt de deur van de oven geopend en gesloten, dan wordt de ECO-functie gedeactiveerd.

Wanneer de **ECO-functie actief is, blijft** de lamp van de binnenverlichting van de oven **uit** vanaf het begin van de verwarming en zal pas **aangaan** nadat de deur van de oven **geopend** is.

(\*) Dit type verwarming wordt gebruikt om de energetische efficiëntieklasse en het energieverbruik in de traditionele werkwijze te definiëren.



#### 9.3.2 Conventioneel koken

Met dit kooktype wordt de warmte naar de etenswaren d.m.v. voorverwarmde lucht doorgegeven en draait dan geforceerd in de ovenruimte door een ventilator die zich op het achterste deel van de oven zelf bevindt. De warmte bereikt vlug en gelijkaardig ieder ovendeel en kan zodoende gelijktijdig verschillende etenswaren op meerdere geleiders koken. Het verwijderen van de luchtvochtigheid en de droge omgeving verhinderen de transmissie en het vermengen van geuren en smaken.

De mogelijkheid om op meerdere vlakken te koken staat de gelijktijdige realisatie van verschillende gerechten toe. Men kan koekjes en kleine pizza's op drie verschillende ovenschalen koken. De oven kan echter ook gebruikt worden voor het koken op één enkele ovenschaal. Gebruik steeds de laagste geleiders om het koken beter te kunnen controleren.

Het conventioneel koken is bijzonder geschikt om diepgevroren voedsel vlug aan een omgevingstemperatuur te brengen, voor de inmaak, om huisgemaakt fruit op sap te steriliseren en tenslotte voor het drogen van paddestoelen of fruit.



### 9.3.3 Grillen

De warmte komt van boven. Bijna alle vleessoorten kunnen met de grill klaargemaakt worden; een uitzondering maken sommige magere wildsoorten en gehakt. De voor te bereiden vlees - en vissoorten met de grill worden lichtjes met olie besprenkeld en steeds op het grillrooster gelegd; deze roosters moeten zich steeds dichterbij of verder van het grillonderdeel bevinden, in verhouding met de dikte van het vlees zelf, om verbrandingen aan de oppervlakte te vermijden.

**Geschikt voor:** vleessoorten van kleine dikte; toast.



*Breng de lekbak in positie op het laagste niveau om saus en vet op te vangen. Giet een glas water in de lekbak om rookvorming te voorkomen die het gevolg is van oververhitting van het vet.*



### 9.3.4 Geventileerd grillen

Geschiedt d.m.v. de gecombineerde werking van de grill en het koelsysteem.

Dit kooktype staat het langzaam indringen van de warmte in de etenswaren toe, omdat de oppervlakte direct aan de grillactie is blootgesteld.

**Geschikt voor:** vleessoorten van grote dikte; gevogelte.

### 9.3.5 Koken van vlees en vis

Het voor te bereiden vlees in de oven moet tenminste **1 kg** wegen. De rode malse vleessoorten (rosbief, filet, enz.), of de vleessoorten die van buiten goed gekookt dienen te zijn maar hun sap binnenin dienen te bewaren, vragen een koken aan een aanhoudende hoge temperatuur gedurende een korte tijd (**200-250°C**). De witte vleessoorten, het gevogelte en de vissoorten vragen een koken aan lage temperatuur (**150-175°C**).

De ingrediënten voor de saus dienen direct in de ovenschaal geplaatst te worden wanneer de kooktijd kort is, andersom dienen deze gedurende het laatste half uur toegevoegd te worden. De vleessoorten kunnen op een bord geschikt voor het koken met de oven gelegd worden ofwel direct op de grill, waaronder de lekbak ingevoegd wordt voor het opvangen van het sap. De kooktoestand kan gecontroleerd worden door het vlees met een lepel in te drukken; indien het vlees niet nageeft, betekent dit dat het juiste kookpunt bereikt werd.

Na beëindigd koken is het aangeraden tenminste **15 minuten** te wachten vooraleer het vlees te snijden, zodat het sap niet uitvloeit. De borden kunnen vooraleer opgediend te worden warm gehouden worden in de oven aan een minimum temperatuur.

### 9.3.6 Koken van gebak





De geklopte deeg moet zich moeilijk van de lepel lossen, omdat een excessieve vloeibaarheid onnodig de kooktijd zou verlengen. Het gebak heeft een matige temperatuur nodig (normaal inbegrepen tussen **150-200°C**) en verlangen een voorverhitting (**ongeveer 10 minuten**). De deur mag niet geopend worden voor het verlopen van tenminste  $\frac{3}{4}$  van de kooktijd.



### 9.3.7 Aanbevolen kooktabellen

De kooktijden variëren volgens de aard, de homogeniteit en het volume van de etenswaren. Het is aangeraden de eerste kooktijden te controleren en de resultaten te vergelijken, zodat bij het uitvoeren van dezelfde gerechten onder dezelfde voorwaarden, gelijkaardige resultaten bereikt worden. Navolgend worden ter informatie drie tabellen weergegeven (I, II en III).

**TABEL VAN DE CONVENTIONELE EN TRADITIONELE KOOKTIJD (I)**

KOOKTYPE	HOEVEELHEID PER KG.	GELEIDERPOSITIE VANONDER		TEMPERATUUR °C		TIJD IN MINUTEN
		CONVENTIONEEL 	TRADITIONEEL 	CONVENTIONEEL 	TRADITIONEEL 	
<b>GEBAK</b>						
MET GEKLOPTE DEEG, MET VORM	1	1-3	2	175	200	60
MET GEKLOPTE DEEG, OP LEKBAK	1	1-3	2	175	200	50
KRUIMLDEEG, TAARTBODEM	0.5	1-3	3	175	200	30
KRUIMLDEEG MET VOCHTIGE VULLING	1.5	1-3	2	175	200	70
KRUIMLDEEG MET DROGE VULLING	1	1-3	2	175	200	45
MET NATUURLIJKE ZUURDESEM	1	1-3	1	175	200	50
KLEINE TOETJES	0.5	1-3	3	160	175	30
<b>VLEES</b>						
KALFSVLEES	1	2	2	180	200	60
RUNDVLEES	1	2	2	180	200	70
ROSBIEF OP ZIJN ENGELS	1	2	2	220	220	50
VARKENSVLEES	1	2	2	180	200	70
KIP	1-1.5	2	2	200	200	70
<b>STOOFVLEES</b>						
STOOFVLEES VAN HET RUND	1	1	2	175	200	120
STOOFVLEES VAN HET KALF	1	1	2	175	200	110
<b>VIS</b>						
FILETS, BIEFSTUK, KABELJAUW, STOKVIS, TONG	1	1-3	2	180	180	30
MAKREEL, TARBOT, ZALM	1	1-3	2	180	180	45
OESTERS	1	1-3	2	180	180	20
<b>OVENSCHOTELS</b>						
OVENSCHOTEL VAN PASTA	2	1-3	2	185	200	60
OVENSCHOTEL VAN GROENTEN	2	1-3	2	185	200	50
ZOETE EN GEZOUTEN SOUFFLÉS	0.75	1-3	2	180	200	50
PIZZA EN GEVULDE PIZZA	0.5	1-3	2	200	220	30

- De tijden betrekken zich op het koken op een enkel vlak; voor meerdere vlakken de tijden verhogten met **5-10'**.
- De kooktijden betrekken zich na een voorverhitting van ongeveer **15'**.
- De aanwijzing van de geleiders, bij het koken op meerdere vlakken is de voorkeursgeleider.
- Voor gebrad van rundvlees, kalfsvlees, varkensvlees en kalkoen met been of opgerold, de tijden met **20'** verhogen.

**TABEL VOOR DE GRILL EN GEVENTILEERDE GRILLTIJDEN (II)**

TRADITIONEEL GRILLEN 				
KOOKTYPE	HOEVEELHEID PER KG.	GELEIDERPOSITIE VANONDER	TEMPERATUUR °C	TIJD IN MINUTEN
KIP	1-1.5	3	MAX	30 PER KANT
TOAST	0.5	4	MAX	5 PER KANT
WORSTEN	0.5	4	MAX	10 PER KANT
KARBONADE	0.5	4	MAX	8 PER KANT
VIS	0.5	4	MAX	8 PER KANT

GRILLEN MET GEVENTILEERDE GRILL 				
KOOKTYPE	HOEVEELHEID PER KG.	GELEIDERPOSITIE VANONDER	TEMPERATUUR °C	TIJD IN MINUTEN
GEBRADEN VARKENSVLEES	1.5	2	170	180
ROSBIEF	1.5	3	220	60
KIP	1.2	2	190	90

- De lekbak voor het opvangen van de sausen moet steeds in de **1° geleider vanonder** geplaatst worden.

**TABEL VOOR DE ONTDOOITIJDEN (III)**

ONTDOOIEN 			
VOEDSELTYPE	HOEVEELHEID PER KG.	GELEIDERPOSITIE VANONDER	TIJD IN MINUTEN
VOORGEKOOKTE MAALTIJDEN	1	2	45
VLEES	0.5	2	50
VLEES	0.75	2	70
VLEES	1	2	110

- Het ontdooien aan omgevingstemperatuur heeft het voordeel dat de smaak en het uiterlijk van de gerechten niet veranderd wordt.





## 10. Reiniging en onderhoud



Voor iedere bewerking, dient de elektrische aansluiting van het toestel uitgeschakeld en de kraan van de gasinstallatie gesloten te worden.



Vermijd het reinigen van de nog warme oppervlakken van het toestel. Voor de reiniging van de oppervlakken van het apparaat dienen alleen geschikte reinigingsmiddelen gebruikt te worden. De fabrikant aanvaardt geen enkele verantwoordelijkheid en stelt zich niet aansprakelijk voor eventuele schade die voortkomt uit het gebruik van niet geschikte en/of andere dan de aangeduide reinigingsmiddelen. Gebruik geen druk of dampspuiten voor het reinigen van het toestel.

### 10.1 Reiniging van de oppervlakken in roestvrij staal

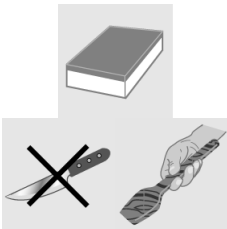

Voor het reinigen en behouden van de oppervlakken van roestvast staal dient men dagelijks een oplossing van warm water en azijn of een neutrale zeep te gebruiken. Giet de oplossing op een vochtige doek en reinig hiermee de stalen oppervlakken door de richting van de satinerings te volgen. Zorgvuldig spoelen en drogen met een zachte doek of een zeemleer.

Vermijd in ieder geval het gebruik van metalen sponzen of snijdende schrapers die de oppervlakken kunnen beschadigen. Gebruik enkel zachte sponzen en eventueel houten of plasticen werktuigen.

### 10.2 Reiniging van de geëmailleerde oppervlakken



Reinig met een niet schurende spons bevochtigd in water en neutrale zeep. De vetvlekken kunnen eenvoudigweg met warm water of met een specifiek product voor de reiniging van email, verkrijgbaar in de handel, verwijderd worden. Spoel zorgvuldig en droog met een zachte doek of een damhertleer af.

Vermijd producten met schurende substanties, schuursponzen, stalen of zure wollen, die de oppervlakken kunnen beschadigen. Vermijd zure of alkaline substanties op de email achter te laten. (citroensap, azijn, zout, enz.).

### 10.3 Reiniging van de gelakte oppervlakken



Reinigen met een anti-krassponsje van het niet schurende type dat bevochtigd is met warm water en neutrale zeep, of met een gewoon reinigingsproduct voor gelakte oppervlakken. Afspoelen en zorgvuldig drogen met een zachte doek.

Vermijd het gebruik van producten die schurende substanties bevatten, schuursponsjes, staalwol of zuren die de oppervlakken kunnen beschadigen. Gebruik geen alcohol.

### 10.4 Reiniging van de oppervlakken, de accessoires en de onderdelen van hout

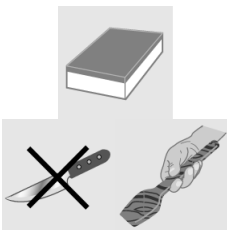

Voor het reinigen wordt aangeraden specifieke producten te gebruiken die gewoon in de winkel verkrijgbaar zijn. Deze producten garanderen dat het hout op lange termijn geen veranderingen ondergaat. Indien men niet over deze producten beschikt, is het raadzaam het vuil zo snel mogelijk te verwijderen met gebruik van een doek die vochtig gemaakt is met water en neutrale zeep. Zorgvuldig spoelen en drogen met een zachte doek. Verwijder de grootste vuilaanslag en hardnekkige vuilresten met een anti-kras schraper voor hout of met een speciale spons voor gevoelige oppervlakken. Vermijd in ieder geval het gebruik van metalen sponzen of snijdende schrapers die de oppervlakken kunnen beschadigen.

Was de accessoires en de onderdelen van hout niet in de vaatwasmachine. Bewaar ze niet in een vochtige omgeving en vermijd temperatuurschommelingen. Een te hoge mate van vochtigheid en temperatuurveranderingen kunnen de accessoires en de onderdelen van hout op onherstelbare wijze vervormen.

### 10.5 Reiniging van de knoppen en het bedienpaneel

Reinig de knoppen en het bedienpaneel met een vochtige doek.



### 10.6 Reiniging van de roosters en branders

Om tot de reiniging van de roosters en de branders van de kookplaat over te gaan, moeten deze uit hun zitting genomen worden, door ze naar boven uit te trekken, zoals op de afbeelding aangegeven en deze dan gedurende 10 minuten in een **warme wateroplossing** onder toevoeging van **niet schurend neutraal reinigingsmiddel** dompelen. Spoel en droog zorgvuldig af.

**Er wordt geadviseerd de branders en de plaatjes niet in de vaatwasmachine te wassen.**

**Controleer steeds dat geen van de openingen van de branders verstopt is.**

Het wordt aanbevolen de branders op correcte manier terug te monteren en de uniformiteit van de vlam te controleren.

Het wordt aanbevolen deze bewerking tenminste één keer per week en indien noodzakelijk uit te voeren.

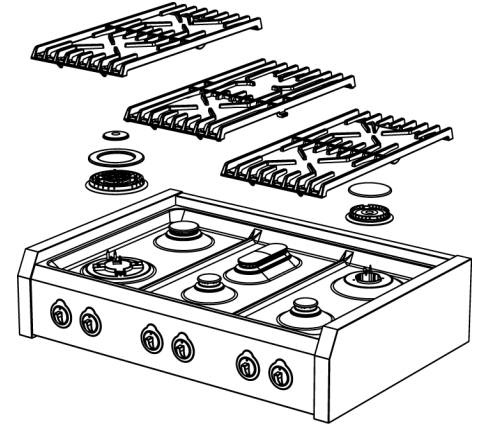

### 10.7 Reiniging van de bougies en thermo - elementen

Voor een goede werking moeten de startbougies en de thermo -elementen steeds zuiver gehouden worden. Controleer regelmatig en reinig ze indien noodzakelijk met een vochtige doek. Zorgvuldig drogen.

Eventuele droge overblijfselen dienen met een houten stokje of een naald te worden verwijderd. **Let er echter op het keramisch isolatieonderdeel niet te beschadigen.**

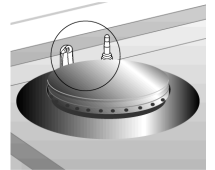

### 10.8 Reiniging van het inductievlak

Het inductievlak vereist geen speciale onderhouds- of reinigingswerkzaamheden. Indien na het koken in de nabijheid van de stralingszone verbrande restjes achtergebleven zijn, verwijder deze dan met een krasvrij schrapertje, spoel de zone af met water en droog de zone vervolgens goed met een schone doek. Het constante gebruik van het schrapertje zorgt ervoor dat het niet nodig is chemische producten voor de reiniging van het vlak te moeten gebruiken.

Alvorens de pannen op het vlak te verplaatsen of te verslepen, moet gecontroleerd worden of het vlak geen korrels of onzuiverheden bevat die krassen kunnen veroorzaken.

Gebruik geen sponzen of schurende reinigingsproducten. Vermijd agressieve chemische producten, zoals bijvoorbeeld sprays voor de reiniging van de oven, vlekverwijderaars, maar ook reinigingsmiddelen voor het bad of allesreinigers.



*Let op dat het warme vlak van keramisch glas niet in aanraking komt met plastic, aluminiumfolie, suiker of voedsel dat suiker bevat. Deze substanties kunnen het oppervlak van het vlak schade berokkenen en moeten onmiddellijk van het vlak verwijderd worden met gebruik van het krasvrije schrapertje.*

*Alvorens suikerhoudende gerechten te bereiden, wordt aangeraden het vlak van glaskeramiek met een specifiek siliconen product te behandelen, zodat het oppervlak van het vlak geïsoleerd wordt en beschermd wordt tegen de agressie van eventueel verbrande voedselresten.*



Handel als volgt voor de reiniging van het oppervlak van glaskeramiek:

1. Verwijder de grotere vuildeeltjes en de meest hardnekkige resten met een krasvrij schrapertje of een speciale spons voor delicate oppervlakken.
2. Wacht tot het oppervlak volledig afgekoeld is, giet enkele druppels specifiek reinigingsproduct erop en wrijf met keukenpapier of met een schone doek over het vlak. Gebruik als alternatief een speciale spons voor delicate oppervlakken.
3. Veeg met een vochtige doek of met de gladde zijde van een speciale spons opnieuw over het vlak.

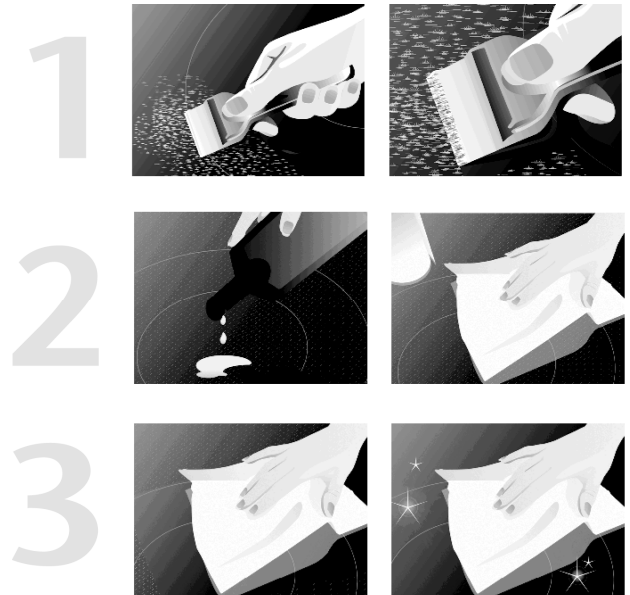

## 10.9 Reiniging van de oven

Voor een goede bewaring van de oven, moet hij geregeld gereinigd worden, beter nog na ieder gebruik, **nadat hij afgekoeld werd**: op deze manier kunnen gemakkelijker de kookresten verwijderd worden, zodat deze niet bij het volgende gebruik van de oven branden.

Reinig de onderdelen in roestvrij staal en de geëmailleerde onderdelen zoals beschreven in de betreffende paragrafen "10.1 Reiniging van de oppervlakken in roestvrij staal" en "10.2 Reiniging van de geëmailleerde oppervlakken".

Verwijder alle beweeglijke onderdelen en reinig deze afzonderlijk; spoel en droog deze zorgvuldig met een propere doek af.

### 10.9.1 Reiniging van de ovenwanden

**Voor de reiniging van dit type ovens mogen nooit reinigingsproducten gebruikt worden.**

De ovenwanden kunnen gereinigd worden met witte azijn en vervolgens afgenomen worden met een met water bevochtigde doek. Verwarm de oven daarna minstens een uur op **150°C** ter bevordering van de reiniging. Nog eens afnemen met een met lauw water bevochtigde doek, nadat de oven afgekoeld is.

### 10.9.2 Reiniging van de oven deur

Het wordt aangeraden de oven deur steeds goed zuiver te houden. Gebruik vloepapier voor de keuken, bij hardnekkig vuil, was met een vochtige spons en gewoon reinigingsmiddel.



**De "spray" producten voor de reiniging van de oven dienen niet voor de reiniging van het koelsysteem en de sensor van de thermostaat, die zich binnenin de ovenruimte bevinden, gebruikt te worden.**



## 11. Groot onderhoud

Periodiek moet aan de oven kleine onderhouds – of vervangingsingrepen van onderdelen die aan slijtage onderworpen zijn uitgevoerd worden. Navolgend worden de specifieke instructies voor iedere ingreep van dit type verklaard.



**Voor iedere ingreep moet de elektrische stroom van het toestel uitgeschakeld en de kraan van de gasinstallatie gesloten worden.**

### 11.1 Demontage van de ovendeur

Het is mogelijk de ovendeur volledig te demonteren om een nauwkeuriger reiniging mogelijk te maken.



*Deze operatie is hoe dan ook niet voor iedereen weggelegd. Men dient de benodigde kracht te bezitten om de deur te ondersteunen en een minimum aan ervaring om hem opnieuw te monteren. Bent u hier niet zeker van, dan wordt het aangeraden de ovendeur te reinigen zonder hem te demonteren, of kunt u zich in speciale gevallen tot het dichtstbijzijnde Assistentiecentrum te richten.*

Ga als volgt te werk om de deur te demonteren:

- Open de ovendeur en haak de beveiligingen van de scharnieren los door de betreffende pennen **A** naar achteren te draaien (één voor elke scharnier).
- Sluit de ovendeur half zodat de spanning van de veren weggenomen wordt (de ovendeur zal een hoek van circa 30° vormen).
- Begeleid de sluitende beweging van de deur **met beide handen** en til de deur gelijktijdig op.
- Draai het onderste deel van de deur in buitenwaartse richting door scharnieren **B** uit de zittingen te bevrijden.

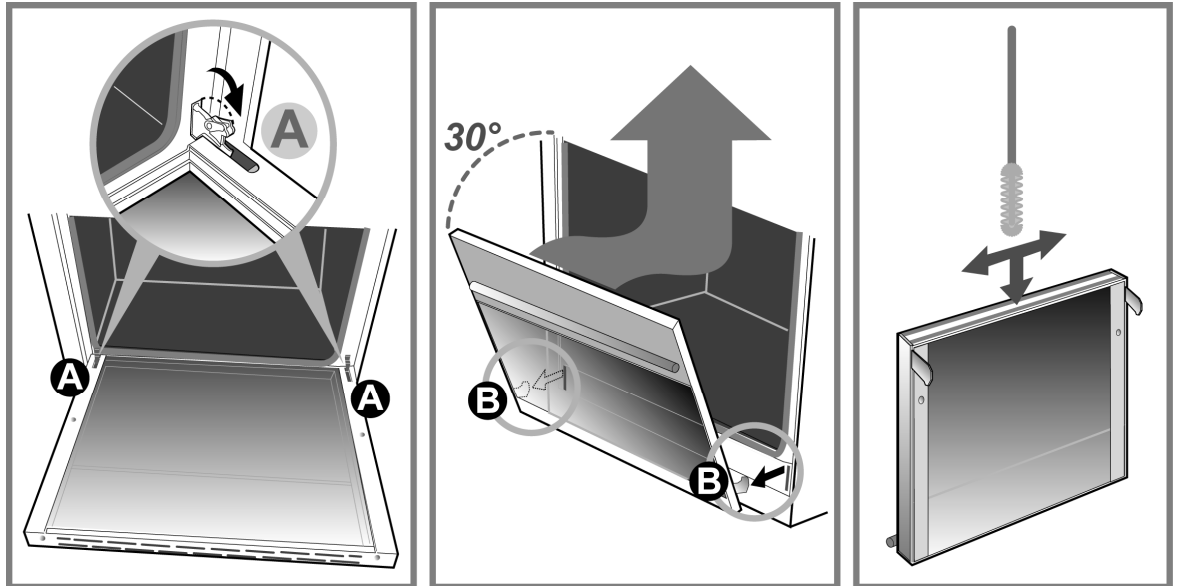

Het is mogelijk om het **binnenglas** weg te nemen voor een grondiger reiniging.

Handel als volgt:

- Draai schroef **C** los door deze **een halve slag te draaien** om zo het blokkeerplaatje van het glas rechts en links op te kunnen tillen;
- Til de twee blokkeerplaatjes van het glas op en schuif het binnenglas naar buiten;
- Verricht deze handelingen in omgekeerde volgorde voor de hermontage van het glas.

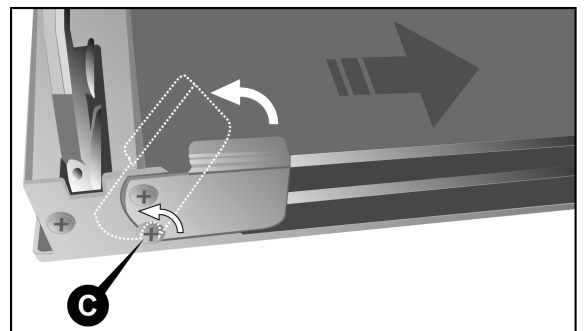



Voor de reiniging van de zone tussen het buitenglas en het tussenglas dient u een **zachte wisser** te gebruiken en deze in de ruimte tussen de ruiten te steken, zoals op pag. 300 getoond wordt.

Verricht de handelingen die op pag. 300 vermeld worden in omgekeerde volgorde voor de **hermontage** van de ovendeur.

Zijn scharnieren **B** weer in de betreffende zittingen teruggeplaatst, dan opent u de deur tot het einde van de slag en stelt u de beveiligingen van de scharnieren weer in werking, door de bijbehorende pennen **A** (één voor elke scharnier) opnieuw omlaag te plaatsen.



**LET OP:** na de hernieuwde montage van de ovendeur moeten de beveiligingen van de scharnieren **altijd** opnieuw in werking worden gesteld.

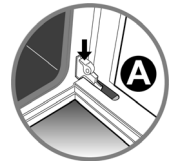

## 11.2 Verwijdering van de ondersteuningsframe aan de zijkanten

De ondersteuningsframes aan de zijkanten kunnen weggenomen worden om afzonderlijk gewassen te worden en om de reiniging van de ovenwanden te vereenvoudigen. Deze frames zijn in drie punten aan de ovenwand bevestigd. De punten worden aangeduid door de pijlen in de afbeelding (detail 1).

- Druk ze met de vingers omlaag, zoals detail 2 toont, zodat het frame losgehaakt wordt van de bovenste pen;
- til het frame in bovenwaartse richting op en trek het naar buiten.

Ga in omgekeerde volgorde te werk om de ondersteunende frames opnieuw te monteren. Plaats het onderste deel van het frame op de betreffende pennen en druk het bovenste deel tegen de ovenwand tot het frame vast komt te zitten op de pen.

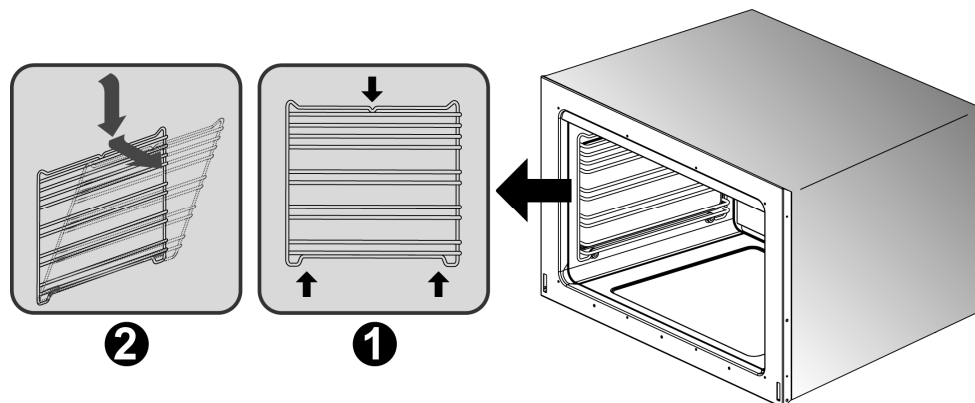



### 11.3 Demontage en reiniging van de interne ventilator van de oven

De interne ovenventilator zou regelmatig gereinigd moeten worden. Ga als volgt te werk om de ventilator te demonteren:

- **Controleer of de elektrische voeding naar het apparaat uitgeschakeld is;**
- verwijder alle interne componenten van de oven (roosters, druipbakken);
- schroef de vier schroeven **A** van het afdekcarter los en verwijder ze;
- trek afdekcarter **B** los;
- schroef met behulp van een muntje bevestigingsmoer **C** van de ventilator los (het schroefdraad ervan is omgekeerd, dus met de wijzers van de klok mee draaien om los te schroeven);
- verwijder ventilator **D** en was hem door hem onder te dompelen in warm water en afwasmiddel. **Gebruik in geen geval schurende of corroderende reinigingsmiddelen, poederproducten of metaalsponsjes.** Spoel de ventilator af en droog hem zorgvuldig.

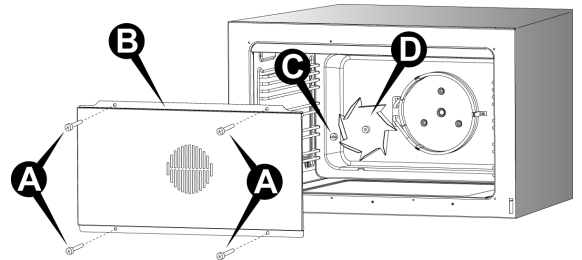

Monteer opnieuw de ventilator en het afdekcarter door de instructies voor de demontage in omgekeerde volgorde uit te voeren.

### 11.4 Vervanging van het verlichtingslampje van de oven





**Vóór iedere ingreep moet de elektrische voeding naar het apparaat uitgeschakeld worden.**

Ga als volgt te werk:

- open de ovendeur;
- draai het glazen beschermkapje tegen de wijzers van de klok in;
- draai de lamp af en vervang deze met een andere geschikt voor **hoge temperaturen (300°C)** en met de volgende kenmerken:

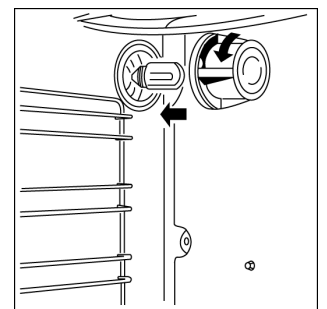
<b>Spanning</b>	230 V / 50 Hz
<b>Vermogen</b>	25 W (halogeen)
<b>Aansluiting</b>	G9



- Monteer opnieuw het glazen kapje en activeer opnieuw de toevoer van de elektrische energie. De werking van het lampje binnenin de oven kan ook bij gesloten deur gecontroleerd worden, door de keuzeknop in positie  te draaien.



[www.steel-cucine.com](http://www.steel-cucine.com)



**STEEL SRL**

Via dell'Agricoltura, 21  
41012 Carpi (Mo) - Italy  
T. +39 059 645180  
[steel@steel-cucine.com](mailto:steel@steel-cucine.com)