



SBS63XDF

en	Instruction Manual
it	Manuale di istruzioni
fr	Notice d'Utilisation
de	Bedienungsanleitung
sv	Bruksanvisning
es	Manual de instrucciones
nl	Gebruikershandleiding
ru	Холодильник



Beste klant,

Lees deze handleiding voor u het product gebruikt.

Hartelijk dank voor uw keuze van ons product. Wij willen dat u kunt genieten van een optimale efficiëntie van dit hoogwaardige product dat is vervaardigd met de nieuwste technologische snuffjes. Lees hiervoor deze handleiding en alle andere documentatie zorgvuldig voor u het product in gebruik neemt en bewaar het voor eventuele raadpleging.

U moet alle informatie en waarschuwingen omvat in deze handleiding naleven. Zo beschermt u zichzelf en uw product tegen eventuele gevaren.

Bewaar de handleiding. U moet deze handleiding meegeven met het apparaat als u het aan iemand anders doorgeeft.

De volgende symbolen worden gebruikt in de handleiding:



Gevaar dat fataal kan aflopen of resulteren in letsels.

OPMERKING Een gevaar dat materiële schade kan veroorzaken aan het product of de omgeving



Belangrijke informatie en nuttige tips bij het gebruik.



Lees de handleiding.



INFORMATION



ENERGY



SUPPLIER'S NAME

MODEL IDENTIFIER (*)

A

A

.De informatie van het model zoals opgeslagen in de productdatabank is toegankelijk op de onderstaande website. Zoek uw model identificatie (*) vermeld op het energielabel.

<https://eprel.ec.europa.eu/>

1- Veiligheidsinstructies	4	5 Voorbereiding	15
 1.1 Beoogd gebruik	4	6 Het product bedienen	16
 1.2 - Veiligheid voor kinderen, kwetsbare personen en huisdieren.	4	6.1 Het product uitschakelen	16
 1.3 - Elektrische veiligheid	5	6 Bediening van het product	17
 1.4 - Veiligheid tijdens het transport	5	6.2 Indicatorpaneel	17
 1.5 - Veiligheid tijdens de installatie	5	6.3 Ontgeuringsmodule.	19
 1.6 - Veiligheid tijdens de werking	6	6.4 Vochtigheid-beheerde groentevak	20
 1.7- Veiligheid tijdens het onderhoud en de reiniging.	7	(Optioneel)	20
 1.8- Verlichting	8	6.5 Blauw licht	20
		(Optioneel)	20
2 Milieuriichtlijnen	9	6.6 Het gebruik van de drinkfontein	21
2.1 Conformiteit met de WEEE-richtlijn en Verwijdering van afvalproducten:	9	6.7 Het waterreservoir van de drinkfontein vullen.	21
2.2 Conformiteit met de RoHS-richtlijn	9	6.8 Het waterreservoir schoonmaken.	21
2.3 Informatie op de verpakking.	9	6.9 De lade voor zuivelproducten (koude opberging)	23
3 Uw koelkast	10	6.10 Groentevak	23
4 Installatie	11	6.11 Ionisator	23
4.1 De juiste plaats voor de installatie	11	6.12 Geurfilter	23
4.2 Installatie van de plastic spieën	11	6.13 Icematic en ijs opslagvak.	23
4.3 Bijstelling van de voeten	12	6.14 Verse etenswaren invriezen	24
4.4 Positioneren	13	6.15 Aanbevelingen voor het opslaan van ingevroren etenswaren	24
4.5 Elektrische verbinding	13	6.16 Diepvriezer informatie	24
5 Voorbereiding	14	6.17 De etenswaren plaatsen	25
5.1 Wat kunt u doen om energie te besparen	14	6.18 Deur opening alarm	25
5.2 Eerste werking	15	6.19 Verlichting	25
5.3 HINTS EN TIPS	15	7 Onderhoud en reiniging	26
		7.1 Roestvrij stalen externe oppervlakken.	26
		7.2 Reiniging van de producten met glazen deuren	26
		7.3 Geurtjes voorkomen	27
		7.4 Plastic oppervlakken beschermen	27
		7 Onderhoud en reiniging	27
		8 Probleemoplossing	28

KLANTENDIENST EN SERVICE

Gebruik altijd originele reserveonderdelen.

Wanneer u contact opneemt met het geautoriseerde servicecentrum moet u ervoor zorgen dat u de volgende gegevens bij de hand hebt: Modelnummer, Serienummer.

Deze informatie staat vermeld op het typeplaatje.



Waarschuwing / Opgelet-Veiligheidsinformatie



Algemene informatie en tips



Milieu-informatie

BEZOEK ONZE WEBSITE OM:





Voor gebruikstips, brochures, probleemoplossing, onderhoud en reparatie informatie: www.smeg.com/services/customer-service

1- Veiligheidsinstructies

- Dit hoofdstuk bevat veiligheidsinstructies die u zullen helpen u te beschermen tegen risico's van persoonlijke letsels of materiële schade.
- Ons bedrijf kan niet aansprakelijk worden geteld voor schade die wordt veroorzaakt als deze instructies niet worden nageleefd.

 De installatie- en reparatieprocedures moeten altijd worden uitgevoerd door de fabrikant, de geautoriseerde service agent of een gekwalificeerde persoon gespecificeerd door de importeur.

 Gebruik uitsluitend originele onderdelen en accessoires.

 U mag geen onderdeel van het product repareren of vervangen tenzij dit expliciet wordt vermeld in de handleiding.

 U mag geen technische wijzigingen uitvoeren aan het product.

1.1 Beoogd gebruik

- Dit product is niet geschikt voor commercieel gebruik en het mag enkel worden gebruikt voor het beoogde gebruik.

Dit product is uitsluitend ontworpen voor gebruik in huizen en overdekte ruimten.

Bijvoorbeeld:

- Personeelskeukens in winkels, kantoren en andere werkomgevingen,
- Boerderijen,
- Ruimten die worden gebruikt door klanten in hotels, motels en andere verblijfplaatsen,
- Bed&breakfast type hotels, guesthouses,

- Catering en gelijkaardige niet-detailhandel toepassingen.

Dit product mag niet buiten worden gebruikt met of zonder een tent boven het product zoals op een boot, balkon of terras. U mag het product niet blootstellen aan regen, sneeuw, zon of wind.

Er bestaat een risico van brand.

1.2 - Veiligheid voor kinderen, kwetsbare personen en huisdieren

- Dit product mag worden gebruikt door kinderen van 8 jaar en ouder en door personen met een beperkt fysiek, gevoelsmatig of mentaal vermogen of die een gebrek hebben aan ervaring en kennis op voorwaarde dat ze onder toezicht staan of worden opgeleid in het veilige gebruik van het product en de geassocieerde risico's
- Kinderen van 3 tot 8 jaar oud mogen koelapparatuur laden en lossen.
- Elektrische producten zijn gevaarlijk voor kinderen en huisdieren. Kinderen en huisdieren mogen niet spelen met, klimmen op of binnendringen in het product.
- De reiniging en het onderhoud door de gebruiker mogen niet worden uitgevoerd door kinderen tenzij ze onder toezicht staan.
- Houd de verpakking uit de buurt van kinderen. Er bestaat een risico van brand en verstikking!
- Voor u het oude of verouderde product weggooit:

1. Verwijder de stekker van het product uit het stopcontact door te trekken aan de stekker.

2. Snijd het netsnoer door en verwijder het van het apparaat bij de stekker.

3. Verwijder de laden of schuiven niet zodat het moeilijker is voor kinderen binnen te dringen in het product.

4. Verwijder de deuren.

5. Houd het product zodanig dat het niet kan kantelen.

6. Laat kinderen niet spelen met het oude product.

- Gooi het product nooit in het vuur voor u het weggooit. Er bestaat een risico van ontploffen.

Veiligheidsinstructies

- De deur van het product is voorzien van een slot. De sleutel van dit slot moet buiten het bereik van kinderen worden bewaard.

1.3 - Elektrische veiligheid

- De stekker van het product moet worden verwijderd uit het stopcontact tijdens de installatie, het onderhoud, de reiniging, reparaties en wanneer het product wordt verhuisd.
- Als het netsnoer is beschadigd, moet het worden vervangen door een gekwalificeerde persoon gespecificeerd door de fabrikant, de geautoriseerde service agent of de importeur om potentiële gevaren te vermijden.
- Het netsnoer mag niet worden geklemd onder of achter het product. Plaats geen zware voorwerpen op het netsnoer. Het netsnoer mag niet overmatig worden gebogen of gekneld en het mag niet in contact komen met een warmtebron.
- Gebruik geen verlengsnoeren, multi-stopcontacten of adapters om het product te bedienen.
- Draagbare multi-stopcontacten of draagbare voedingen kunnen oververhitten en brand veroorzaken. Om die reden mag u geen multi-stopcontacten achter of in de buurt van het product houden.
- De stekker moet gemakkelijk toegankelijk zijn. Als dit niet mogelijk is, moet de elektrische installatie waarmee het product is verbonden een apparaat bevatten (bijv. een zekering, schakelaar, stroomonderbreker, etc.) dat conform is met de elektrische voorschriften en dat alle polen loskoppelt van het elektrisch net.
- Raak de stekker niet aan met natte handen.
- Verwijder de stekker uit het stopcontact bij de stekker en niet het snoer.

1.4 - Veiligheid tijdens het transport

- Het product is zwaar. U mag het niet alleen verplaatsen.
- Houd het product niet bij de deur wanneer u het verplaatst.
- Zorg ervoor dat u het koelsysteem of de leidingen niet beschadigt tijdens het transport.

Als de leidingen zijn beschadigd, mag u het product niet gebruiken en moet u beroep doen op de geautoriseerde service agent.

1.5 - Veiligheid tijdens de installatie

- Bel de geautoriseerde service agent voor de installatie van het product. Controleer de informatie in de handleiding om zeker te zijn dat de toevoer van elektriciteit en water correct is geïnstalleerd om het product klaar te maken voor gebruik. Zo niet moet u een gekwalificeerde elektricien en loodgieter aanspreken om de nodige werkzaamheden uit te voeren. Zo niet bestaat er een risico van elektrische schokken, brand, problemen met het product of persoonlijke letsels!
- Inspecteer het product op defecten voorafgaand aan de installatie. Als het product is beschadigd, mag u het niet installeren.
- Plaats het product op een schoon, vlak en stevig oppervlak en balanceer het met de verstelbare poten. Zo niet kan het product kantelen en letsels veroorzaken.
- De installatielocatie moet droog en goed geventileerd zijn. Plaats geen tapijten of gelijkaardige vloerkleden onder het product. Een ontoereikende ventilatie kan brandrisico veroorzaken!
- U mag de ventilatieopeningen niet afdekken of blokkeren. Zo niet kan het energieverbruik verhogen en kan uw product worden beschadigd.
- Het product moet worden verbonden met de toevoersystemen zoals zonne-energie-installaties. Zo niet kan uw product worden beschadigd door plotse wijzigingen in de spanning!
- Hoe meer koelmiddel wordt toegevoegd aan een koelkast, hoe groter de installatielocatie moet zijn. Als de installatielocatie te klein is, kunnen het brandbare koelmiddel en luchtmengsel verzamelen in het geval van een lek van het koelmiddel in koelsystemen. De vereiste ruimte voor elke 8 gr koelmiddel is minimum 1 m³. De hoeveelheid koelmiddel in uw product staat vermeld op het typeplaatje.
- Het product mag niet worden geïnstalleerd op plaatsen die zijn blootgesteld aan direct

Veiligheidsinstructies

zonlicht en het moet uit de buurt worden gehouden van warmtebronnen zoals branders, radiatoren, etc.

Als het onvermijdelijk is het product te installeren in de buurt van een warmtebron moet een geschikte isolatieplaat worden gebruikt en de volgende minimumafstanden van de warmtebron moeten worden gerespecteerd:

- Minimum 30 cm verwijderd van warmtebronnen zoals branders, ovens, verwarmingseenheden of fornuizen,
- Minimum 5 cm verwijderd van elektrische ovens.

- De beschermingsklasse van uw product is Type I. Voer het product in een geaard stopcontact met de correcte spanning, stroom en frequentiewaarden zoals vermeld op het typeplaatje van het product. Het stopcontact moet zijn voorzien van een 10 A – 16 A stroomonderbreker. Ons bedrijf kan niet aansprakelijk worden gehouden voor schade die wordt veroorzaakt als het product wordt gebruikt zonder aarding en elektrische verbinding in overeenstemming met de lokale en nationale regelgeving.
- De stekker van het product moet zijn losgekoppeld tijdens de installatie. Zo niet bestaat er een risico van elektrische schokken en letsels!
- U mag de stekker van het product niet in stopcontacten voeren die los zitten, verplaatst zijn, stuk, vuil of vettig zijn of als het risico bestaat dat ze in contact komen met water.
- Leid het netsnoer en de leidingen (indien aanwezig) van het product zodanig dat niemand er over kan struikelen.
- Als de onderdelen die onder stroom staan of het netsnoer worden blootgesteld aan vocht kan dit kortsluitingen veroorzaken. Om die reden mag u het product niet installeren in plaatsen zoals garages of wasruimten met een hoge vochtigheidsgraad of waar water kan spatten. Als de koelkast nat wordt, moet u de stekker verwijderen uit het stopcontact en de geautoriseerde service agent bellen.
- U mag uw koelkast nooit aansluiten op energiebesparende apparaten. Dergelijke systemen zijn schadelijk voor uw product.



1.6 - Veiligheid tijdens de werking

- Gebruik nooit chemische oplosmiddelen op het product. Er bestaat een risico van ontploffingen!
- Als het product defecten vertoont, moet u de stekker verwijderen uit het stopcontact en mag u het niet gebruiken tot het is gerepareerd door de geautoriseerde service agent. Er bestaat een risico van elektrische schokken!
- Plaats geen vlammenbronnen (brandende kaarsen, sigaretten, etc.) op of in de buurt van het product.
- U mag niet klimmen op het product. Er bestaat een risico dat u valt en zich zou kwetsen!
- U mag de leidingen van het koelsysteem niet beschadigen met scherpe of penetrerende voorwerpen. Het koelmiddel dat kan lekken als de koelmiddelleidingen, buisverlengingen of coatings worden doorboord, veroorzaakt huidirritaties en oogletsels.
- Tenzij dit wordt aanbevolen door de fabrikant mag u geen elektrische apparaten in de koelkast/diepvriezer plaatsen of gebruiken.
- Wees voorzichtig uw handen of een ander lichaamsdeel niet te klemmen in de bewegende onderdelen van de koelkast. Zorg er voor dat uw vingers niet geklemd raken tussen de deur en de koelkast. Wees voorzichtig wanneer u de deur opent en sluit, in het bijzonder als er kinderen in de buurt zijn.
- Eet nooit roomijs, ijsblokjes of ingevroren etenswaren onmiddellijk nadat u ze uit de koelkast hebt verwijderd. Er bestaat een risico van vriesbrandwonden!
- Als uw handen nat zijn, mag u de interne wanden of metalen onderdelen van de diepvriezer of de opgeslagen etenswaren niet aanraken. Er bestaat een risico van vriesbrandwonden!
- Plaats geen blikjes of flessen met koolzuurhoudende drankjes of invriesbare vloeistoffen in het vriesvak. De blikjes en flessen kunnen barsten. Er bestaat een risico van letsels en materiële schade!
- Plaats geen brandbare sprays, brandbaar materiaal, droog ijs, chemische stoffen of gelijkaardig warmtegevoelig materiaal in de

Veiligheidsinstructies

buurt van de koelkast. Er bestaat een risico van brand en ontploffingen!

- U mag geen explosief materiaal opbergen in uw product dat brandbaar materiaal bevat, zoals aerosol kunnen.
- Plaats geen containers met vloeistof in het product. Waterspatten op een elektrisch onderdeel kunnen elektrische schokken of brand veroorzaken.
- Dit product is niet bedoeld om medicatie, bloedplasma, laboratoria bereidingen of gelijkaardige medische stoffen en producten te bewaren die onderhevig zijn aan de Richtlijn voor Medische producten.
- Als het product wordt gebruikt voor andere dan de beoogde doeleinden kan dit de producten in de koelkast doen verslechteren of bederven.
- Als uw koelkast is uitgerust met een blauwe lamp mag u niet naar deze lamp staren met optisch gereedschap. U mag niet langdurig rechtstreeks naar de UV LED lamp kijken. Ultraviolet licht kan de ogen vermoeien.
- U mag het product niet overbelasten. Voorwerpen in de koelkast kunnen vallen wanneer de deur wordt geopend en dit kan letsels of schade veroorzaken. Gelijkaardige problemen kunnen ook optreden als er een voorwerp op het product is geplaatst.
- Om letsels te vermijden, moet u ervoor zorgen dat u al het ijs en water hebt verwijderd dat op de vloer kan zijn gevallen of gespat.
- Verander de positie van de laden/flessenrekken op de deur van uw koelkast enkel als ze leeg zijn. Er bestaat een risico van persoonlijke letsels!
- Plaats geen voorwerpen die kunnen vallen/kantelen op het product. Dergelijke voorwerpen kunnen vallen wanneer de deur wordt geopend en letsels en/of materiële schade veroorzaken.
- U mag niet te hard slaan op de glazen oppervlakken. Gebroken glas kan letsels en/of materiële schade veroorzaken.
- Het koelsysteem van uw product bevat R600a koelmiddel: Het type koelmiddel in uw product staat vermeld op het typeplaatje. Dit koelmiddel is brandbaar. Zorg er dus voor dat u het koelsysteem of de leidingen niet beschadigd wanneer het product wordt gebruikt Als de

leidingen zijn beschadigd:

- Raak het product of het netsnoer niet aan,
- Uit de buurt houden van potentiële bronnen van brand die het product in brand kunnen doen schieten.
- Ventileer de ruimte waar het product is geplaatst. Gebruik geen ventilatoren.
- Bel de geautoriseerde service agent.

- Als het product is beschadigd en u stelt vast dat het koelmiddel lekt, moet u uit de buurt blijven van het koelmiddel. Het koelmiddel kan vriesbrandwonden veroorzaken als het in contact komt met de huid.



1.7- Veiligheid tijdens het onderhoud en de reiniging

- Trek niet aan het handvat van de deur als u het product moet verplaatsen tijdens het reinigen. Het handvat kan breken en letsels veroorzaken als u er te veel kracht op uitoefent.
- Verstuif of giet geen water op of in het product om het te reinigen. Er bestaat een risico van brand en elektrische schokken!
- Gebruik geen scherpe of schurende middelen om het product te reinigen. Gebruik geen huishoudelijke reinigingsproducten, oplosmiddelen, gas, benzine, verdunner, alcohol, vernis, etc.
- Gebruik enkel reinigings- en onderhoudsproducten in het product dit onschadelijk zijn voor etenswaren.
- Gebruik nooit stoomreinigers om het product te reinigen of te ontdooien. De stoom komt in contact met de onderdelen die onder spanning staan in uw koelkast en dit kan kortsluitingen of elektrische schokken veroorzaken!
- Zorg ervoor dat er geen water kan binnendringen in de elektronische circuits of de verlichting van het product.
- Gebruik een schone en droge doek om vreemd materiaal of stof te verwijderen van de pinnen van de stekker. Gebruik geen natte of vochtige doek om de stekker te reinigen. Er bestaat een risico van brand en elektrische schokken!

Veiligheidsinstructies

1.8- Verlichting

- Bel de geautoriseerde dienst als u de LED/lamp moet vervangen die worden gebruikt voor de verlichting.

1.9- Service

Neem contact op met het geautoriseerde servicecentrum met betrekking tot de reparaties van het apparaat. U mag enkel originele reserveonderdelen gebruiken.

Opgelet: als u het apparaat zelf repareert of laat repareren door een niet-professionele reparateur kan dit gevolgen hebben voor de veiligheid en de garantie nietig verklaren.

De volgende reserveonderdelen zullen gedurende 7 jaar beschikbaar zijn nadat het model is stopgezet: thermostaten, temperatuursensoren, gedrukte schakelingen, lichtbronnen, deur handgrepen, schotels en manden. Opgelet: een aantal van deze reserveonderdelen zijn enkel beschikbaar voor professionele reparateurs en niet alle reserveonderdelen zijn relevant voor alle modellen.

Deurpakkingen blijven beschikbaar gedurende 10 jaar nadat het model is stopgezet.

2 Milieurichtlijnen

2.1 Conformiteit met de WEEE-richtlijn en Verwijdering van afvalproducten:

Dit product is conform met de EU WEEE-richtlijn (2012/19/EU). Dit product draagt een classificatiesymbool voor afval elektrische en elektronische apparatuur (WEEE).

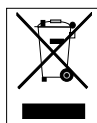

Dit symbool wijst erop dat dit product niet mag worden weggegooid met ander huishoudelijk afval aan het einde van de levensduur. Een gebruikt apparaat moet naar een officieel inzamel-punt worden gebracht voor recycling van elektrische en elektronische apparaten. Neem contact op met uw lokale autoriteiten of detailhandelaar waar het product is gekocht om deze collectiesystemen te vinden. Elk gezin speelt een belangrijke rol in de recuperatie en recycling van oude apparaten. De correcte verwijdering van gebruikte apparatuur helpt potentiële negatieve gevolgen voor het milieu en de volksgezondheid te voorkomen.

2.2 Conformiteit met de RoHS-richtlijn

Het product dat u hebt gekocht is conform met de Europese RoHS-richtlijn (2011/65/EU). Het bevat geen schadelijk en verboden materiaal zoals gespecificeerd in de Richtlijn.

2.3 Informatie op de verpakking



Het verpakkingsmateriaal van het product is gefabriceerd van recyclebaar materiaal in overeenstemming met onze Nationale Milieuwetgeving. U mag het verpakkingsmateriaal niet samen met het huishoudelijke of ander afval weggoaien. Breng het naar de inzamelpunten voor verpakkingsmateriaal aange- wezen door de lokale autoriteiten.

3 Uw koelkast

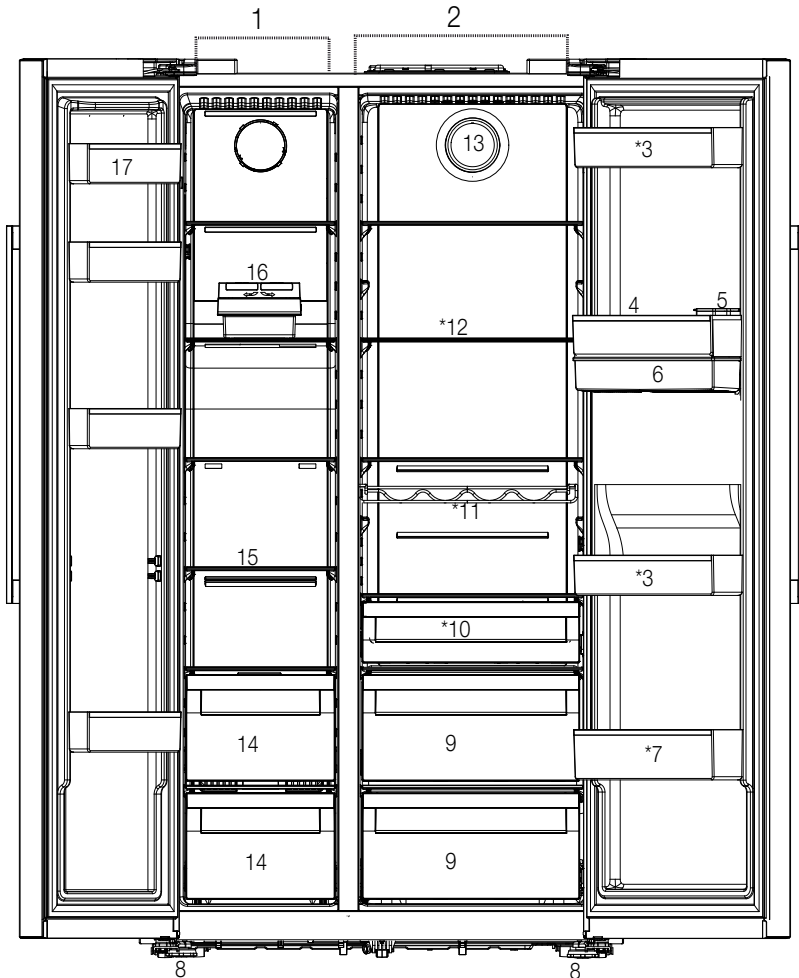

- 1- Vriesvak
- 2- Koelvak
- 3- Koelvak deurvakken
- 4- Eierhouder
- 5- Waterdispenser vultank
- 6- Waterdispenser reservoir
- 7- Flessenlade
- 8- Instelbare voetjes
- 9- Groentevakken
- 10- De lade voor zuivelproducten (koude opberging)
- 11- Flessenlade
- 12- Glazen platen
- 13- Ventilator
- 14- Compartimenten voor ingevroren etenswaren
- 15- Vriesvak glazen lade
- 16- Icematic
- 17- Diepvriezer deurvakken

Is mogelijk niet beschikbaar in alle modellen



***Optioneel:** Afbeeldingen in deze gebruikshandleiding zijn schematisch en stemmen mogelijk niet exact overeen met uw product. Als de betrokken vakken niet aanwezig zijn in uw product verwijst de informatie naar andere modellen.

4 Installatie

4.1 De juiste plaats voor de installatie



Lees eerst het hoofdstuk "Veiligheidsinstructies"!

Dit product vereist een goede luchtcirculatie om efficiënt te kunnen werken. Als het product in een muurnis wordt geplaatst, moet u ten minste 5 cm tussenruimte laten tussen het product en het plafond, de achterwand en de muren.

Als het product in een muurnis wordt geplaatst, moet u ten minste 5 cm tussenruimte laten tussen het product en het plafond, de achterwand en de muren. Controleer of het tussenruimte beveiligingsonderdeel met de muur achteraan aanwezig is (indien geleverd met het product). Als dit onderdeel niet beschikbaar is, of als het verloren is gegaan of gevallen, moet u het product zodanig positioneren dat er ten minste 5 cm tussenruimte is tussen het product en de muren van de kamer. De tussenruimte achteraan is belangrijk voor de efficiënte werking van het product.



WAARSCHUWING! Gebruik geen verlengsnoer of meervoudige stopcontacten voor de stroomverbinding.



WAARSCHUWING! De fabrikant aanvaardt geen verantwoordelijkheid voor eventuele schade veroorzaakt door werkzaamheden die worden uitgevoerd door niet-geautoriseerde personen.



WAARSCHUWING! Het netsnoer van het product moet uit het stopcontact worden verwijderd tijdens de installatie. Zo niet kan dit fataal aflopen of resulteren in ernstige letsels!



WAARSCHUWING! : Als de deuropening te nauw is om het product door te laten, moet u de deur verwijderen en het product zijdelings draaien; als dit niet werkt, kunt u contact opnemen met de geautoriseerde dienst.

- Plaats het product op een vlakke ondergrond om trillingen te vermijden.
- Plaats het product minimum 30 cm verwijderd van de radiator, het fornuis en gelijkaardige warmtebronnen en minimum 5 cm van elektrische ovens.

- U mag het product niet blootstellen aan direct zonlicht en u mag het niet bewaren in een vochtige omgeving.
- Het product vereist voldoende luchtcirculatie voor een efficiënte werking. Als het product in een muurholte wordt geplaatst, mag u niet vergeten minimum 5 cm tussenruimte te laten tussen het product en het plafond en de muren.

4.2 Installatie van de plastic spieën

Gebruik de plastic spieën die worden geleverd met het product om voldoende ruimte te laten voor de luchtcirculatie tussen het product en de muur.

1. Om de spieën te bevestigen, verwijdert u de schroeven van het product en gebruikt u de schroeven die worden geleverd met de spieën.

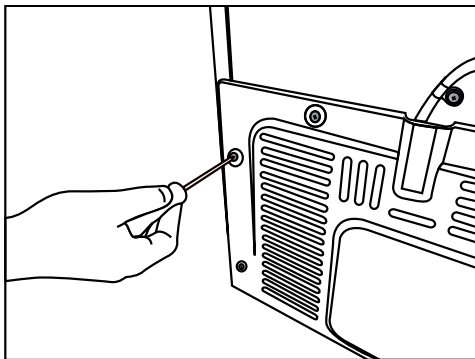

2. Bevestig 2 plastic spieën op het ventilatiedeksel zoals aangetoond in de afbeelding.

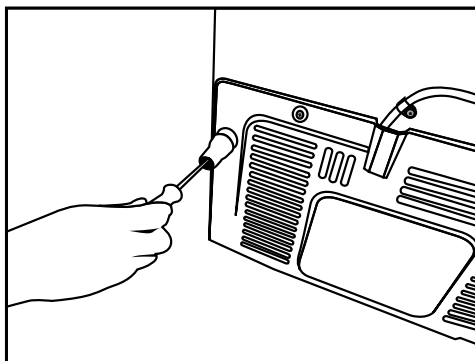

Installatie

De deuren verticaal aanpassen,

- Draai de bevestigingsmoer los onderaan
- Schroef de stelmoer (CW/CCW) in overeenstemming met de positie van de deur
- Draai de bevestigingsmoer vast voor de definitieve positie

De deuren horizontaal aanpassen,

- Draai de bevestigingsschroef los onderaan
- Draai de bevestigingsbout los bovenaan
- Schroef de stelbout (CW/CCW) in overeenstemming met de positie van de deur
- Draai de bevestigingsbout bovenaan vast voor de definitieve positie
- Draai de bevestigingsschroef vast onderaan

4.3 Bijstelling van de voeten

Als het product niet correct gebalanceerd is, moet u de instelbare voeten vooraan naar links of rechts draaien.

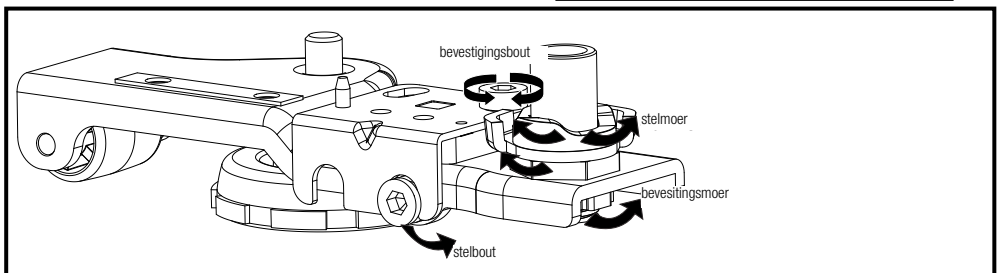
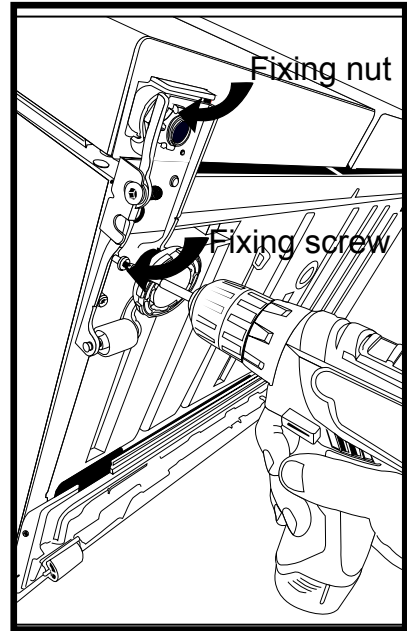
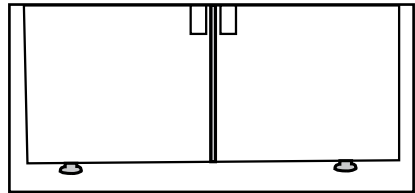

Installatie

4.4 Positioneren

Dit apparaat moet worden geïnstalleerd in een droge, goed geventileerde overdekte locatie.

Dit apparaat is bedoeld voor gebruik bij een omgevingstemperatuur tussen 10°C en 43°C.

4.5 Elektrische verbinding



WAARSCHUWING! Gebruik geen verlengsnoer of meervoudige stopcontacten voor de stroomverbinding.



WAARSCHUWING! Een beschadigd netsnoer moet worden vervangen door een Geautoriseerde Dienst.

- Ons bedrijf aanvaardt geen verantwoordelijkheid voor eventuele schade door het gebruik zonder aarding en stroomverbinding conform de nationale wetgeving.
- De netstekker moet gemakkelijk toegankelijk blijven na de installatie.



Waarschuwing voor heet oppervlak!
De zijwanden van uw product zijn uitgerust met koelmiddelleidingen om het koelsysteem te verbeteren. Vloeistof onder hoge druk kan door deze oppervlakken stromen en hete oppervlakten veroorzaken op de zijwanden. Dit is normaal en vereist geen interventie van het onderhoudspersoneel. Let op wanneer u in contact komt met deze zones.

5 Voorbereiding



Lees eerst het hoofdstuk "Veiligheidsinstructies"!

5.1 Wat kunt u doen om energie te besparen



Het product verbinden met elektronische energiebesparende systemen is schadelijk want het kan uw product beschadigen.

- Voor een vrijstaand apparaat; 'Dit koelapparaat is niet bedoeld voor gebruik als een ingebouwd apparaat';
- Houd de deur van de koelkast niet te lang open.
- Plaats geen warme dranken in de koelkast.
- U mag de koelkast niet te veel opvullen; als u de interne luchtcirculatie blokkeert, vermindert het koelvermogen.
- Afhankelijk van de kenmerken van het product; ingevroren etenswaren ontdooien in het koelvak resulteert in energiebesparing en bewaart de kwaliteit van de etenswaren.
- Etenswaren moeten worden bewaard op de laden in het koelvak om energie te besparen en etenswaren in betere omstandigheden te beschermen.
- Zorg ervoor dat de etenswaren niet in contact komen met de hieronder beschreven temperatuursensor van het koelvak.

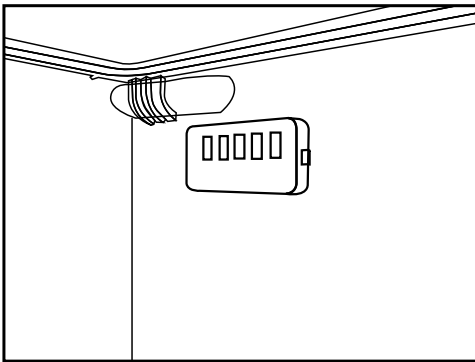

- Aangezien warme en vochtige lucht niet rechtstreeks zullen doordringen in uw product als de deuren niet worden geopend zal uw product optimaal werken in omstandigheden die voldoen om uw etenswaren te beschermen. In deze energiebesparingsfunctie werken functies en onderdelen zoals de compressor, ventilator, het verwarmingselement, ontdooien, verlichten, weergave, etc. in overeenstemming met de behoeften om zo weinig mogelijk energie te verbruiken terwijl de versheid van uw etenswaren wordt bewaard.
- Als er meerdere opties zijn, moeten de glazen platen zodanig worden geplaatst dat ze de luchtuitlaten op de achterwand niet blokkeren. De luchtuitlaten moeten bij voorkeur onder de glazen platen blijven. Deze combinatie kan bijdragen tot de luchtcirculatie en energie-efficiëntie.

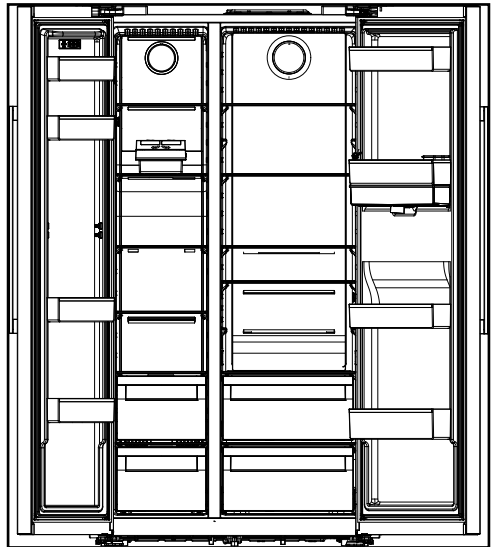

5 Voorbereiding

5.2 Eerste werking

Voor u de koelkast in gebruik neemt, moet u ervoor zorgen dat u de nodige voorbereidingen treft in overeenstemming met de instructies vermeld in de “Veiligheids- en omgevingsinstructies” en “Installatie” secties.

- Schakel het product in zonder etenswaren en laat het werken gedurende 12 uur. Open de deur niet tenzij absoluut noodzakelijk.



Een geluidssignaal weerklinkt wanneer de compressor wordt ingeschakeld. Het is normaal dat u geluid hoort, zelfs als de compressor niet ingeschakeld is, omwille van de perslucht en gassen in het koelsysteem.



Het is normaal dat de voorzijden van de koelkast warm zijn. Deze zones zijn ontworpen om op te warmen en condensatie te vermijden.



In sommige modellen schakelt het indicatorpaneel automatisch uit 1 minuten nadat de deur sluit. Ze wordt opnieuw ingeschakeld wanneer de deur geopend wordt of een toets ingedrukt wordt.

5.3 HINTS EN TIPS

Tips voor energiebesparing

- Het meest efficiënte energieverbruik wordt gegarandeerd in de configuratie met de laden in het onderste deel van het apparaat en de planken gelijkmatig verdeeld. De positie van de deurvakken heeft geen invloed op het energieverbruik.
- Open de deur niet te vaak en laat ze niet langer open dan absoluut noodzakelijk.
- Stel geen te hoge temperatuur in om energie te besparen tenzij dit wordt vereist door de eigenschappen van de etenswaren.
- Als de omgevingstemperatuur te hoog is en de temperatuurregeling is ingesteld op een lage temperatuur en het apparaat is volledig geladen, is het mogelijk dat de compressor ononderbroken is ingeschakeld, wat resulteert in vorst- of ijsvorming op de verdamper. In dat geval moet u de temperatuur hoger instellen om de automatische ontdooiing mogelijk te maken en energie te besparen.

- Zorg voor een goede ventilatie. U mag de ventilatieroosters of -roosters niet afdekken.

Hints voor de koeling van verse etenswaren

- Een correcte temperatuurinstelling waarbij de etenswaren worden bewaard is een temperatuur van minder dan of gelijk aan 4°C. Een hogere temperatuurinstelling in het apparaat kan resulteren in een kortere houdbaarheid van de etenswaren.
- Dek de etenswaren af met een verpakking om de versheid en smaak te bewaren.
- Gebruik altijd gesloten containers voor vloeistoffen en etenswaren om smaken of geurtjes in het compartiment te vermijden.
- Om de kruisbesmetting tussen bereide en rauwe etenswaren te voorkomen, moet u bereide etenswaren altijd afdekken en afscheiden van de niet-bereide of rauwe etenswaren.
- Het is raadzaam etenswaren te ontdooiden in de koelkast.
- Plaats geen warme etenswaren in het apparaat. Zorg ervoor dat het is afgekoeld tot kamertemperatuur voor u het in het apparaat plaatst.
- Om verspilling van etenswaren te voorkomen, moeten nieuwe etenswaren altijd achter de oude worden geplaatst.

Hints voor de koeling van verse etenswaren

- Vlees (alle types): in een geschikte verpakking wikkelen en op de glazen plank plaatsen boven de groentelade. Vlees mag maximaal 1-2 dagen worden bewaard.

6 Het product bedienen



Lees eerst het hoofdstuk
"Veiligheidsinstructies"!

- Gebruik geen mechanische werktuigen of andere werktuigen dan de aanbevelingen van de fabrikant om de ontdooiing te versnellen.
- Gebruik geen onderdelen van uw koelkast zoals de deur of de laden als steun of trapje. Dit kan het product doen kantelen of de onderdelen beschadigen.
- Het product mag enkel worden gebruikt om etenswaren en dranken op te slaan.
- Sluit de waterkraan af als u weg gaat van huis (bijv. op vakantie vertrekt) en u de ijsmaker of de waterdispenser gedurende een lange periode niet zult gebruiken. Zo niet kunnen er waterlekken optreden.

6.1 Het product uitschakelen

- Als u het product niet gebruikt gedurende een lange periode;
 - verwijder de stekker uit het stopcontact,
 - verwijder de etenswaren om geurtjes te voorkomen,
 - wacht tot het ijs is ontdooid,
 - reinig de binnenzijde en wacht tot deze droog is.
 - laat de deuren open om schade aan de interne plastic onderdelen te voorkomen.

6 Bediening van het product

Lees eerst het hoofdstuk "Veiligheidsinstructies"!

6.2 Indicatorpaneel

Indicatorpanelen kunnen variëren naargelang het model van uw product.

De geluids- en visuele functies van het indicatorpaneel helpen bij het gebruik van de koelkast.

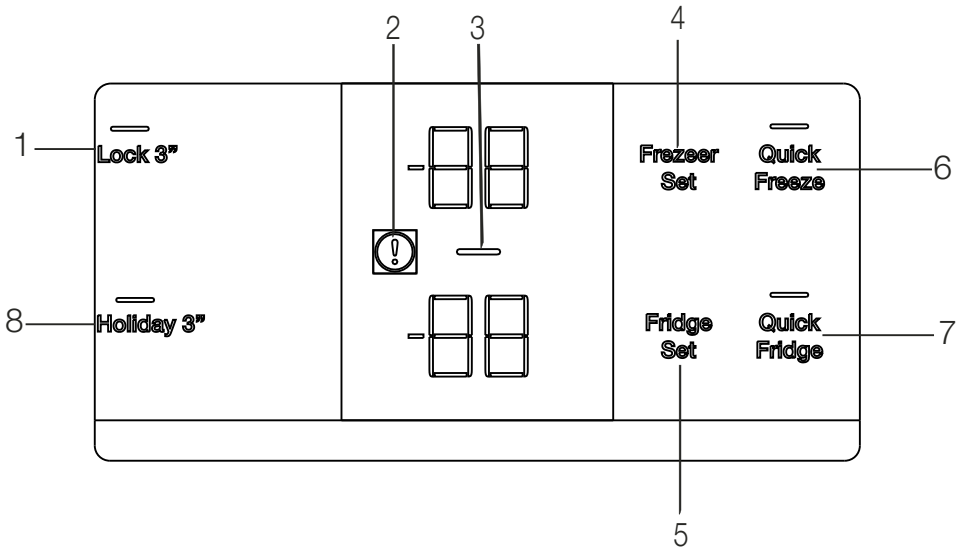

1. Toetsenvergrendeling
2. Hoge temperatuur/fout waarschuwing
3. Energiebesparing (scherm uit) indicator
4. Vriesvak temperatuurinstelling toets
5. Koelvak temperatuurinstelling toets
6. Snel invriezen functieknop
7. Snel koelen functieknop
8. Koelvak vakantie functietoets

***Is mogelijk niet beschikbaar op alle modellen**



***Optioneel:** Afbeeldingen in deze gebruikshandleiding zijn schematisch en stemmen mogelijk niet exact overeen met uw product. Als de betrokken vakken niet aanwezig zijn in uw product verwijst de informatie naar andere modellen.

Het gebruik van het product

1. Toetsenvergrendeling

Wanneer de toetsvergrendeling toets gedurende 3 seconden: wordt ingedrukt, wordt de toetsenvergrendeling ingeschakeld en de LED op de toets licht op. Druk opnieuw op de toets gedurende 3 seconden om de toetsenvergrendeling te annuleren. U kunt de toetsenvergrendeling functie gebruiken als u wilt beletten dat er wijzigingen worden aangebracht in de temperatuurinstelling van de koelkast.

2. Hoge temperatuur/fout waarschuwing

Deze indicator (⚠) schakelt in als uw koelkast onvoldoende koelt of in het geval van een sensorfout. "E" verschijnt op de vriesvak temperatuurindicator en cijfers zoals "1, 2, 3, ..." verschijnen op de koelvak temperatuurindicator. Deze cijfers bieden informatie aan de geautoriseerde service over de opgetreden fout. Het uitroepteken kan verschijnen als u warme etenswaren in het vriesvak hebt geplaatst of als de deur langdurig wordt geopend. Dit is geen fout; deze waarschuwing verdwijnt wanneer de etenswaren afkoelen of wanneer een toets wordt ingedrukt.

3. Energiebesparing (scherm uit) indicator

De energiebesparingsfunctie schakelt automatisch in en het energiebesparing pictogram (⏸) verschijnt wanneer de deur van het product niet wordt geopend of gesloten gedurende een bepaalde periode. Wanneer de energiebesparingsfunctie is ingeschakeld, schakelen alle symbolen op het scherm uit, behalve het energiebesparingsssymbool. Als u, wanneer de energiebesparingsfunctie ingeschakeld is, wordt de energiebesparingsfunctie uitgeschakeld als een knop wordt ingedrukt of als de deur wordt geopend en de symbolen op het scherm keren terug naar normaal. De energiebesparingsfunctie is een functie die wordt ingeschakeld in de fabrieksinstellingen en ze kan niet worden geannuleerd.

4. Vriesvak temperatuurinstelling toets

Koelvak temperatuurinstelling toets De temperatuurinstelling aanpassen voor het koelvak Wanneer de toets wordt ingedrukt, kan de temperatuur van het vriesvak worden ingesteld op -18, -19, -20, -21, -22, -23, -24 Celsius.

5. Koelvak temperatuurinstelling toets

Met de Koelvak temperatuurinstelling toets kunt u de temperatuur van het vriesvak instellen. Als u deze knop indrukt, kan de temperatuur van het koelvak worden ingesteld op 8,7,6,5,4,3,2 en 1 graden Celsius.

6. Snel invriezen functiekноп

Als de snel invriezen toets wordt ingedrukt, licht de LED van de toets op en wordt de snel invriezen functie ingeschakeld. De temperatuur van het vriesvak is ingesteld op -27°C. Druk opnieuw op de toets om deze functie te annuleren. De Snel invriezen functie wordt automatisch uitgeschakeld na 24 uur. Als u een grote hoeveelheid verse etenswaren moet invriezen, drukt u op de Snel invriezen toets voor u etenswaren in het vriesvak plaatst.

7. Snel koelen functiekноп

Als u de Snel koelen knop indrukt, wordt de temperatuur van het vak kouder dan de aangepaste waarden. Deze functie kan worden gebruikt voor etenswaren die snel moeten worden afgekoeld in het koelvak. Als u grote hoeveelheden etenswaren wilt afkoelen, kunt u deze functie inschakelen voor u de etenswaren in de koelkast plaatst. De Snel koelen indicator licht op wanneer de Snel koelen functie is ingeschakeld. Druk opnieuw op de Snel koelen toets om deze functie te annuleren. De Snel koelen indicator schakelt uit en keert terug naar de normale instellingen. Als u ze niet annuleert, zal de Snel koelen functie automatisch worden geannuleerd na 1 uur of wanneer het koelvak de vereiste temperatuur bereikt.

Deze functie wordt niet hervat wanneer de stroom terugkeert na een stroompanne.

Het gebruik van het product

8. Koelvak vakantie functietoets

Druk op de toets gedurende 3 seconden om de vakantiefunctie in te schakelen. De vakantiemodus wordt ingeschakeld en de LED van de toets licht op. “- -” verschijnt op de Koelvak temperatuurindicator en het koelvak koelt niet actief af. Bewaar uw etenswaren niet in het koelvak wanneer deze functie is ingeschakeld. De andere vakken blijven koelen op basis van de ingestelde temperatuur. Druk opnieuw op de toets gedurende 3 seconden om deze functie te annuleren.

6.3 Ontgeuringsmodule

(Deze functie is optioneel)

De ontgeuringsmodule verwijdert slechte luchtjes in uw koelkast snel voor deze in de etenswaren kunnen trekken. Via deze module die in de bovenkant van het schap voor verse voeding is gemonteerd, lossen de slechte luchtjes op terwijl de lucht door het geurfilter gaat. De lucht die door het filter is gezuiverd wordt vervolgens teruggebracht in het schap voor verse voeding. Op deze manier worden ongewenste luchtjes die mogelijk ontstaan als er etenswaren in de koelkast worden bewaard verwijderd voordat ze in de oppervlakken door kunnen dringen. Het systeem wordt geactiveerd via de ventilator, led en het geurfilter in de module. Als u de geurverrijvingsmodule wilt gebruiken, activeer deze dan via de indicatorknop.



6.4 Vochtigheid-beheerde groentevak

(Optioneel)

Dankzij de vochtigheid-beheerde groentevak kunnen groeten en fruit langer worden bewaard in een omgeving met de ideale vochtigheidsomstandigheden. Dankzij het vochtigheidsregelingsstelsel met 3 opties vooraan op uw groentevak kunt u de vochtigheid in het vak beheren naargelang de etenswaren die u bewaart. Wij raden aan uw etenswaren te bewaren door de groentenoctie te selecteren als u enkel groenten opslaat, de fruitoptie als u enkel fruit opslaat en de combinatie-optie als u een combinatie van deze etenswaren opslaat.

Het is raadzaam de groeten en het fruit niet te bewaren in zakken om de bewaartijd van de etenswaren te verbeteren en om optimaal gebruik te kunnen maken van het vochtigheidsregelingsstelsel. Als u ze in een plastic zak laat, kunnen ze snel bederven.

We raden aan komkommer en broccoli, in het bijzonder, niet te bewaren in gesloten zakken. In situaties waar contact met andere groenten niet wenselijk is, kunt u verpakkingsmateriaal gebruiken, zoals papier, met een zekere porositeit voor hygiënische redenen.

Wanneer u groenten in het vak plaatst, moet u de zware en harde groeten onderaan leggen en de lichte en zachte groenten bovenaan, rekening houdend met de specifieke gewichten van de groenten.

Plaats geen fruit die veel ethyleengas produceren zoals peren, abrikozen, perziken en in het bijzonder appels in hetzelfde groentevak met andere groenten en fruit. Het ethyleengas dat ontsnapt uit dit fruit kan ertoe leiden dat groenten en fruit sneller rijpen en bederven.

6.5 Blauw licht

(Optioneel)

Groenten en fruit bewaard in de groentevak die worden verlicht met blauw licht blijven de fotosynthese uitvoeren en ze bewaren hun vitamine C niveau dankzij het effect van de golflengte van het blauwe licht.

Het gebruik van het product

6.6 Het gebruik van de drinkfontein (Deze functie is optioneel)



De eerste paar glazen water van de drinkfontein zijn gewoonlijk warm.



Als de drinkfontein gedurende een lange periode niet wordt gebruikt, moet u de eerste paar glazen water weggooien om zuiver water te verkrijgen.

1. Duw het hendel van de drinkfontein in met uw glas. Als u een zacht plastic glas gebruikt, is het gemakkelijker het hendel in te drukken met uw hand.
2. Laat het hendel los nadat u de gewenste hoeveelheid water hebt gevuld in uw glas.

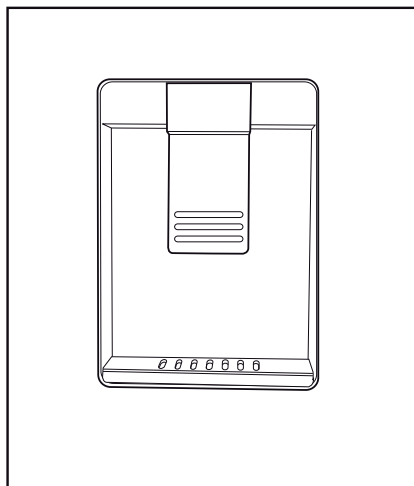

De hoeveelheid water die uit de fontein stroomt, hangt af van de druk die u uitoefent op het hendel. Verminder de druk op het hendel lichtjes naarmate het waterniveau in uw glas/container stijgt om overlopen te voorkomen. Water zal druppelen als u het hendel zacht indrukt; dit is normaal en wijst niet op een defect.

6.7 Het waterreservoir van de drinkfontein vullen

Open het deksel van het waterreservoir zoals aangetoond in de afbeelding. Vul het op met zuiver drinkwater. Sluit het deksel.

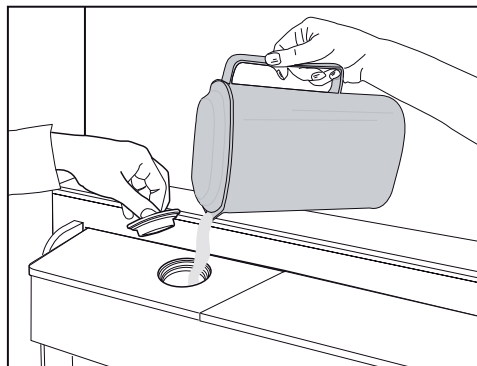

6.8 Het waterreservoir schoonmaken

Verwijder het waterreservoir uit de deurplank.

Verwijder het door beide zijden van de deurplank vast te nemen.

Houd beide zijden van het waterreservoir en verwijder het in een hoek van 45°.

Verwijder het deksel van het waterreservoir en maak het schoon.

Het gebruik van het product

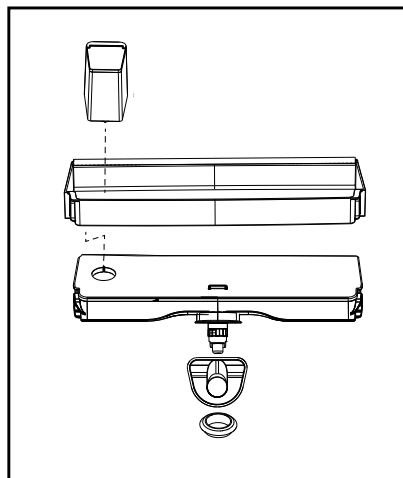
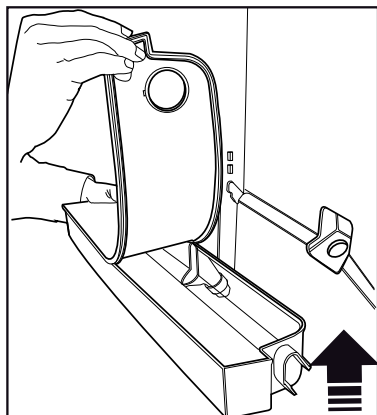
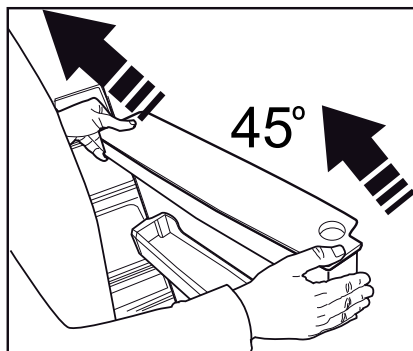
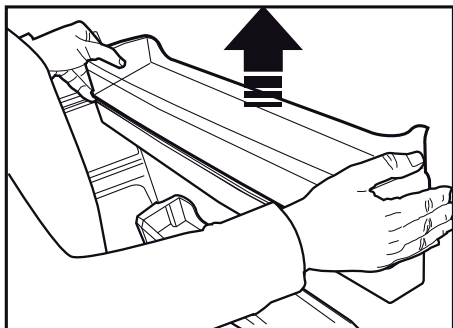

Vul het waterreservoir niet met vruchtensap, koolzuurhoudende dranken, alcoholische dranken of andere vloeistoffen die niet compatibel zijn voor gebruik in de drinkfontein. Het gebruik van dergelijke vloeistoffen veroorzaakt defecten en onherstelbare schade aan de drinkfontein. Een dergelijk gebruik van de fontein wordt niet gedekt door de garantie. Sommige chemicaliën en additieven in de dranken / vloeistoffen kunnen materiële schade veroorzaken aan het waterreservoir.



De onderdelen van het waterreservoir en de drinkfontein zijn niet vaatwasbestendig.



Onderdelen van het reservoir en de waterdispenser mogen niet worden gewassen in de vaatwasser.

Het gebruik van het product

6.9 De lade voor zuivelproducten (koude opberging)

(Deze functie is optioneel)

“De lade voor zuivelproducten (koude opberging)” biedt een lagere temperatuur in het koelvak. Gebruik deze lade om delicatessen te bewaren (salami, worst, zuivelproducten, etc.) die een lagere bewaartemperatuur of vlees, kip of visproducten voor onmiddellijk gebruik. Bewaar geen fruit en groenten in deze lade.

6.10 Groentevak

Het groentevak van de koelkast is ontworpen om groenten vers te houden door de vochtigheid te bewaren. Om die reden wordt de algemene koude luchtcirculatie verhoogd in het groentevak. Bewaar fruit en groenten in dit compartiment. Bewaar groene groenten en fruit afzonderlijk om hun levensduur te verlengen.

6.11 Ionisator

(Deze functie is optioneel)

Het ionisatorsysteem in het koelvak ventilatiekanaal dient om de lucht te ioniseren. De negatieve ion-emissies verwijderen bacteriën en andere moleculen die onaangename geurtjes veroorzaken.

6.12 Geurfilter

(Deze functie is optioneel)

De geurfilter in het koelvak ventilatiekanaal vermijdt ongewenste geurtjes.

6.13 Icematic en ijs opslagvak (Deze functie is optioneel)

Vul de icematic met water en breng hem aan. Het ijs is klaar na ongeveer twee uur. Verwijder de icematic niet om ijs te verwijderen. Draai de knoppen op de ijsvakken 90° naar rechts; het ijs valt in het opbergvak onderaan. Daarna kunt u het ijsvak verwijderen en het ijs gebruiken.



Het ijsvak is enkel bedoeld om ijs te bewaren. Vul het niet met water. Hierdoor kan het vak breken.



In producten met automatisch ijsmachine is het mogelijk dat u lawaai hoort wanneer u het ijs uitgiet. Dit geluid is normaal en is geen teken van een defect.

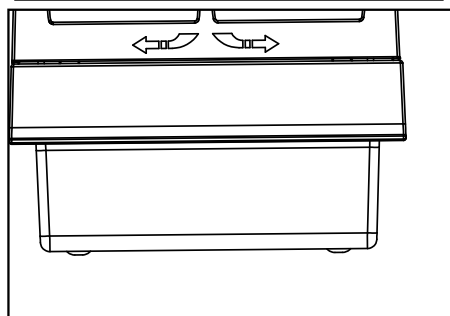
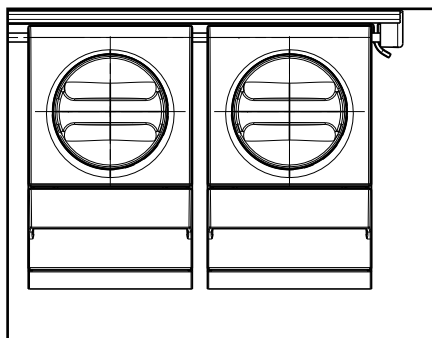

Het gebruik van het product

6.14 Verse etenswaren invriezen

- Om de kwaliteit van de etenswaren te bewaren, moeten de etenswaren die in het vriesvak worden geplaatst zo snel mogelijk worden ingevroren. Gebruik hiervoor de snel invriezen functie.
- Als u een grote hoeveelheid verse etenswaren wilt invriezen, drukt u op de knop Snel invriezen 24 uur voordat u de etenswaren in het vriesvak plaatst.
- Etenswaren invriezen wanneer ze vers zijn, verlengt de opslagduur in het vriesvak.
- Verpak de etenswaren in luchtdichte verpakkingen en sluit stevig af.
- Zorg ervoor dat de etenswaren verpakt zijn voor u ze in de diepvriezer plaatst. Gebruik diepvriezer containers, tinfoolie en

- vochtbestendig papier, plastic zakken of gelijkaardige verpakkingsmaterialen in de plaats van het traditionele verpakkingspapier.
- Markeer de datum op elke verpakking met etenswaren voor u ze invriest. Dit biedt u de mogelijkheid de versheid van elke verpakking te bepalen wanneer u de diepvriezer opent. Bewaar de oudere etenswaren vooraan zodat u ze eerst gebruikt.
- Ingevroren etenswaren moet onmiddellijk na het ontdooien worden gebruikt en mogen niet opnieuw worden ingevroren.
- Verwijder geen grote hoeveelheden in een keer uit de diepvriezer.

Vriesvak instelling	Koelvak instelling	Beschrijvingen
-18°C	4°C	Dit is de standaard, aanbevolen instelling.
-20,-22 of -24°C	4°C	Deze instellingen worden aanbevolen bij omgevingstemperaturen van hoger dan 30°C.
Snel invriezen	4°C	Gebruik de Snel invriezen functie 24 uur voor de etenswaren in het vriesvak plaatst. Aan het einde van deze procedure zal het apparaat opnieuw worden ingesteld naar de vorige configuratie.
-18°C of kouder	2°C	Gebruik deze instellingen als u vindt dat het koelvak niet koud genoeg is omwille van de omgevingstemperatuur of het regelmatig openen van de deur.

6.15 Aanbevelingen voor het opslaan van ingevroren etenswaren

Het compartiment moet op minimum -18°C worden ingesteld.

1. Plaats de etenswaren zo snel mogelijk in de diepvriezer om ontdooien te vermijden.
2. Voor u invriest, moet u de "Ten minste houdbaar tot" datum op de verpakking om zeker te zijn dat ze niet verstreken zijn.
3. Zorg ervoor dat de verpakking van de etenswaren niet beschadigd is.

6.16 Diepvriezer informatie

Conform de IEC 62552 normen moet de diepvriezer 4,5 kg etenswaren kunnen invriezen bij -18°C of lagere temperaturen in 24 uur voor iedere 100 liter vriesvak volume. Etenswaren kunnen enkel gedurende langere perioden worden bewaard bij een temperatuur van -18°C of lager. U kunt etenswaren maanden lang vers houden (in de diepvriezer bij een temperatuur van 18°C of lager). De in te vriezen etenswaren mogen niet in contact komen met reeds ingevroren etenswaren om gedeeltelijk ontdooien te vermijden.

Het gebruik van het product

Kook de groenten en filter het water om de ingevroren bewaartijd te verlengen. Plaats de etenswaren in luchtdichte verpakkingen na het filteren en plaats ze in het vriesvak. Bananen, tomaten, sla, selderie, gekookte eieren, aardappelen en gelijkaardige etenswaren mogen nooit worden ingevroren. Deze etenswaren verlagen gewoon de voedingswaarde en kwaliteit van de etenswaren en ze kunnen bederven en dit is schadelijk voor de gezondheid.

6.17 De etenswaren plaatsen

Diepvriezer deurvakken	Uiteenlopende ingevroren etenswaren zoals vlees, vis, ijscrème, groenten, etc.
Koelvak deurvakken	Etenswaren in potten, afgedekte platen en containers, eieren (in een afgedekte container)
Koelvak deurvakken	Kleine en verpakte etenswaren of dranken
Groentevak	Fruit en groenten
Verse etenswaren compartiment	Delicatessen (ontbijt etenswaren, vleesproducten die op korte termijn worden verbruikt)

6.18 Deur opening alarm

(Deze functie is optioneel)

Een hoorbaar alarm weerklinkt als de deur van het product langer dan 1,5 minuut open blijft. Het hoorbare alarm stopt wanneer de deur wordt gesloten of wanneer een knop op het scherm (indien beschikbaar) wordt ingedrukt.

6.19 Verlichting

De interne verlichting gebruikt een LED-type lamp. Neem contact op met de geautoriseerde dienst als er problemen zijn met deze lamp.

De lamp(en) in dit apparaat mogen niet worden gebruikt voor de verlichting van uw huis. Het beoogde gebruik van deze lamp is de gebruiker te helpen etenswaren veilig en comfortabel in de koelkast/diepvriezer te plaatsen.



WAARSCHUWING! Lees eerst het hoofdstuk "Veiligheidsinstructies".



WAARSCHUWING! Verwijder de stekker uit het stopcontact voor u de koelkast reinigt.

- Gebruik geen scherp of schurend gereedschap om het product te reinigen. Gebruik geen materiaal zoals huishoudelijke reinigingsmiddelen, zeep, schoonmaakmiddelen, gas, benzine, alcohol, was, etc.
- Stof moet ten minste één maal per jaar van het ventilatierooster op de achterzijde van het product worden verwijderd (zonder het deksel te openen). Gebruik een droge doek om het rooster te reinigen.
- Zorg ervoor water uit de buurt van het lampdeksel en andere elektrische onderdelen te houden.
- Reinig de deur met deur met een vochtige doek. Verwijder de inhoud om de deur en rekken te verwijderen. Verwijder de deurrekken door ze omhoog te tillen. Reinig en droog de laden en breng ze opnieuw aan door ze opwaarts te schuiven.
- Gebruik geen chloorwater of reinigingsproducten op de buitenzijde en de verchromde onderdelen van het product. Chloor veroorzaakt roest op dergelijke metalen oppervlakten.
- Gebruik geen scherpe en schurende middelen, zeep, huishoudelijke schoonmaakmiddelen, oplosmiddelen, gas, benzine, vernis en gelijkaardige stoffen om vervormingen van het plastic onderdeel te voorkomen en de labels niet te verwijderen van het product. Gebruik warm water en een zachte doek om het te reinigen en droog het.
- Waterdruppels en ijsvorming tot een vinger dik kunnen voorkomen op de achterwand van

het vriesvak op producten zonder een vorstvrije functie. Niet reinigen en breng geen olie of een gelijkaardig middel aan.

- Gebruik een licht vochtige microvezel doek om het externe oppervlak van het product te reinigen. Sponzen en andere soorten reinigingsdoeken kunnen het oppervlak krassen.
- Om alle verwijderbare onderdelen te reinigen tijdens de reiniging van de binnenzijde van het product moet u deze onderdelen wassen met een zachte oplossing van zeep, water en koolzuurzout. Grondig wassen en drogen. Vermijd contact van het water met de verlichting en het bedieningspaneel.



OPGELET:

Gebruik geen azijn, ontsmettingsalcohol of andere alcohol-gebaseerde middelen op de interne oppervlakken.

7.1 Roestvrij stalen externe oppervlakken

Gebruik een niet-schurend roestvrij staal reinigingsmiddelen en breng het aan met een zachte pluïsvrije doek. Om te poetsen, moet u het oppervlak zacht wrijven met een in water bevochtigde microvezel doek en gebruik een droog zeemvel. Volg altijd de richting van het roestvrij staal.

7.2 Reiniging van de producten met glazen deuren

Verwijder de beschermende laag van de glazen. Er is een coating aangebracht op de glazen. Deze coating beperkt de vorming van vlekken en vereenvoudigt de reiniging van vlakken en vuil dat mogelijk is gecumuleerd. Glas dat niet wordt beschermd met een coating kan worden blootgesteld aan permanente verbindingen van organische of anorganische, lucht- of watergedragen verontreinigingen zoals kalk, minerale zouten, niet verbrande koolwaterstoffen, metaaloxiden en silicone die leiden tot vlekken en fysieke schade op korte tijd. Het wordt zeer moeilijk, om niet te zeggen onmogelijk, de glazen schoon te houden, ondanks het feit dat ze regelmatig wordt gereinigd. Als resultaat

7 Onderhoud en reiniging

vermindert de helderheid en het mooie uiterlijk van het glas. Harde en schurende reinigingsmethoden en -middelen verhogen deze effecten en versnellen de aantasting.

Voor de regelmatige reiniging moeten *niet-alkalische en niet-corrosieve watergebaseerde schoonmaakmiddelen worden gebruikt.

Om de levensduur van deze coating te verbeteren, moeten alkalische en corrosieve stoffen worden vermeden tijdens de reiniging.

Er wordt een hardingsproces toegepast om de weerstand van deze glazen te verbeteren tegen impact en breken .

Als bijkomende veiligheidsmaatregel is een beschermende coating aangebracht op de achterzijde van deze glazen om schade aan het milieu te voorkomen als ze zouden breken.

7.3 Geurtjes voorkomen

Het product wordt gefabriceerd zonder slecht ruikend materiaal. Hoewel, als de etenswaren in incorrecte secties worden bewaard en een incorrecte reiniging van de interne oppervlakten kan resulteren in onaangename geurtjes.

Om dit te vermijden, moet u de binnenzijde iedere 15 dagen reinigen met zuurhoudend water.

- Bewaar de etenswaren in afgedekte containers. Micro-organismen kunnen zich verspreiden uit niet afgedekte etenswaren en onaangename geurtjes veroorzaken.
- Bewaar geen verstreken en bedorven etenswaren in de koelkast.



Thee is een van de meest doeltreffende geurverwijderaars. Plaats de pulp van de gebrouwde thee in het product in een open container en verwijder het na maximaal 12 uur. Als u de pulp van de thee langer dan 12 uur in het product plaatst, zal deze organismen verzamelen die de geur creëren en kan zo de bron van de onaangename geurtjes worden.

7.4 Plastic oppervlakken beschermen

Oliespatten op plastic oppervlakten kunnen de oppervlakte beschadigen en moeten onmiddellijk worden verwijderd met warm water.

8 Probleemoplossing

Controleer deze lijst voor u contact opneemt met de dienst. Dit kan u tijd en geld besparen. Deze lijst omvat regelmatig voorkomende klachten die niet het resultaat zijn van gebrekkig vakmanschap of materiaal. Sommige functies die hier worden vermeld zijn mogelijk niet van toepassing op uw product.

De koelkast werkt niet.

- De stekker is niet volledig ingevoerd. >>> Voer de stekker volledig in het stopcontact.
- De zekering verbonden met de aansluiting die het product van stroom voorziet of de hoofdzekering is gesprongen. >>> Controleer de zekeringen.

Condensatie op de zijwand van het koelvak (MULTI ZONE, COOL, CONTROL en FLEXI ZONE).

- De deur werd te vaak geopend >>> Zorg ervoor de deur van het product niet te vaak wordt geopend.
- De omgeving is te vochtig. >>> Installeer het product niet in vochtige omgevingen.
- Etenswaaren met vloeistoffen worden bewaard in niet afgedekte containers. >>> Bewaar de etenswaaren die vloeistof bevatten in afgedekte containers.
- De deur van het product werd open gelaten. >>> Houd de deur van het product niet te lang open.
- De thermostaat is ingesteld op een te lage temperatuur. >>> Stel de thermostaat in op de gewenste temperatuur.

De compressor werkt niet.

- In het geval van een plotse stroompanne of als het netsnoer wordt verwijderd en opnieuw ingevoerd, is de gasdruk in het koelproduct van het product niet in evenwicht en dit schakelt de thermische beveiliging van de compressor in. Het product start opnieuw op na circa 6 minuten. Als het product na deze periode niet opnieuw start, moet u contact opnemen met de dienst.

- De ontdooifunctie is actief. >>> Dit is normaal voor een volledig automatisch ontdooiend product. Het ontdooien wordt periodiek uitgevoerd.

- De stekker van het product zit niet in het stopcontact. >>> Zorg ervoor dat de stekker in het stopcontact zit.

- De temperatuurinstelling is incorrect. >>> Selecteer de correcte temperatuurinstelling.

- De stroom is uitgeschakeld. >>> Het product blijft normaal werken zodra de stroom opnieuw wordt ingeschakeld.

Het operationele lawaai van de koelkast wordt erger als ze in gebruik is.

- De operationele prestaties van het product kan variëren naargelang de wisselingen in de omgevingstemperatuur. Dit is normaal en houdt geen defect in.

De koelkast schakelt te vaak in of schakelt te lang in.

Probleemoplossen

- Het nieuwe product kan groter zijn dan het vorige. Grotere producten werken gedurende langere perioden.
- De temperatuur in de ruimte kan hoog zijn. >>> Het product zal normaal werken gedurende lange perioden bij hogere kamertemperaturen.
- Het is mogelijk dat de stekker van het product recent in het stopcontact werd gevoerd of dat nieuwe etenswaren in het product werden geplaatst. >>> Het duurt langer voor het product om de ingestelde temperatuur te bereiken als het recent in het stopcontact werd gestoken of als er nieuwe etenswaren in het product werden geplaatst. Dit is normaal.
- Het is mogelijk dat er recent grote hoeveelheden warme etenswaren in het product werden geplaatst. >>> Plaats geen warme etenswaren in het product.
- De deuren werden vaak geopend of open gehouden voor lange perioden. >>> De warm lucht die in het product circuleert, zal ervoor zorgen dat het product langer moet werken. Open de deur niet te vaak.
- De deur van de diepvriezer of het koelvak kan op een kier staan. >>> Controleer of de deur volledig gesloten is.
- Het product kan ingesteld zijn op een te lage temperatuur. >>> Stel de temperatuur hoger in en wacht tot het product de ingestelde temperatuur bereikt.
- De sluitring van de koelvak of vriesvak deur kan vuil zijn, versleten of stuk zijn of incorrect aangebracht. >>> Reinig of vervang de sluitring. Een beschadigde / versleten deur sluitring kan er toe leiden dat het product langere perioden werkt om de huidige temperatuur te handhaven.
- De temperatuur in het vriesvak is bijzonder laag ingesteld. >>> Stel de temperatuur van het vriesvak in op een hogere temperatuur en controleer opnieuw.

De temperatuur in het vriesvak is uiterst laag maar de temperatuur in het vriesvak is geschikt.

- De temperatuur in het koelvak is bijzonder laag ingesteld. >>> Stel de temperatuur van het koelvak in op een hogere temperatuur en controleer opnieuw.

De etenswaren in de laden van het koelvak zijn bevroren.

- De temperatuur in het koelvak is bijzonder laag ingesteld. >>> Stel de temperatuur van het vriesvak in op een hogere temperatuur en controleer opnieuw.

De temperatuur in het koelvak of de diepvriezer is te hoog.

- De temperatuur in het koelvak is bijzonder hoog ingesteld. >>> De temperatuurstelling in het koelvak beïnvloedt de temperatuur in het vriesvak. Wijzig de temperatuur in het koel- of vriesvak en wacht tot de relevante compartimenten de ingestelde temperatuur bereiken.
- De deuren werden vaak geopend of open gehouden voor lange perioden. >>> Open de deur niet te vaak.
- De deur kan op een kier staan. >>> Sluit de deur volledig.
- Het is mogelijk dat de stekker van het product recent in het stopcontact werd gevoerd of dat nieuwe etenswaren in het product werden geplaatst. >>> Dit is normaal. Het duurt langer voor het product om de ingestelde temperatuur te bereiken als het recent in het stopcontact werd gestoken of als er nieuwe etenswaren in het product werden geplaatst.
- Het is mogelijk dat er recent grote hoeveelheden warme etenswaren in het product werden geplaatst. >>> Plaats geen warme etenswaren in het product.

Schudden of lawaai.

Probleemoplossen

- De grond is niet horizontaal of duurzaam. >>> Als het product schudt wanneer het langzaam wordt verplaatst, moet u de voetjes instellen om het product in evenwicht te brengen. Zorg er ook voor dat de vloer voldoende duurzaam is om het product te kunnen dragen.

- Alle voorwerpen die op het product zijn geplaatst, kunnen lawaai veroorzaken. >>> Verwijder alle voorwerpen die op het product werden geplaatst.

Het product maakt lawaai van stromende vloeistof, sprays, etc.

- De operationele principes van het product omvatten vloeistoffen en gassen >>> Dit is normaal en houdt geen defect in.

Er komt een windgeluid voort uit het product.

- Het product gebruikt een ventilator voor de koelprocedure. Dit is normaal en houdt geen defect in.

Er is condensatie op de interne wanden van het product.

- Warme of vochtige weersomstandigheden verhogen ijsvorming en condensatie. Dit is normaal en houdt geen defect in.

- De deuren werden vaak geopend of open gehouden voor lange perioden. >>> U mag de deur niet te vaak openen; als ze open staat, moet u de deur sluiten.

- De deur mag niet op een kier staan. >>> Sluit de deur volledig.

Er is condensatie aanwezig op de buitenzijde van het product of tussen de deuren.

- Het weer kan vochtig zijn. Dit is normaal in vochtige weersomstandigheden. >>> De condensatie zal verdwijnen naarmate de vochtigheidsgraad daalt.

De binnenzijde ruikt slecht.

- Het product wordt niet regelmatig gereinigd. >>> Maak de binnenzijde regelmatig schoon met een spons, warm water en koolzuurhoudend water.

- Sommige containers en verpakkingsmateriaal kunnen geurtjes afgeven. >>> Gebruik de containers en het verpakkingsmateriaal zonder geurtjes.

- De etenswaren werden in niet afgedekte containers geplaatst. >>> Bewaar de etenswaren in afgedekte containers. Micro-organismen kunnen zich verspreiden uit niet afgedekte etenswaren en onaangename geurtjes veroorzaken.

- Verwijder alle verstreken of bedorven etenswaren uit het product.

De deur sluit niet.

- De verpakkingen van etenswaren mogen de deur niet blokkeren. >>> Verplaats alle voorwerpen die de deur blokkeren.

- Het product staat niet recht op de vloer. >>> Pas de voetjes aan om het product in evenwicht te brengen.

- De grond is niet horizontaal of duurzaam. >>> Zorg ervoor dat de vloer horizontaal is en voldoende duurzaam om het product te kunnen dragen.

Het groentevak is geblokkeerd.

- De etenswaren kunnen in contact komen met de bovenste sectie van de lade. >>> Herschik de etenswaren in de lade.

Als Het Oppervlak Van Het Product Heet Is

- Tijdens de werking kunnen tussen de twee deuren, de zijpanelen en de achterste grill hoge temperaturen worden waargenomen. Dit is normaal en behoeft geen serviceonderhoud! Wees voorzichtig bij het aanraken van deze zones.



WAARSCHUWING: Als het probleem aanhoudt nadat u de instructies in deze sectie hebt gevolgd, kunt u contact opnemen met uw verkoper of een Geautoriseerde Dienst. Probeer het product niet te repareren.

TECHNISCHE GEGEVENS

De technische informatie staat vermeld op het typeplaatje in het apparaat en op het energielabel.
De QR-code op het energielabel van het apparaat bevat een weblink naar de informatie over de prestatie van het apparaat in de EU EPREL-databank. Bewaar het energielabel samen met de handleiding

en alle andere documentatie die werd geleverd met dit apparaat voor een eventuele raadpleging in de toekomst. Deze informatie is ook beschikbaar in EPREL via de link <https://eprel.ec.europa.eu> en de naam van het model en het nummer van het product dat vermeld staat op het typeplaatje van het apparaat.

INFORMATIE VOOR TESTINSTITUTEN

De installatie en voorbereiding van het apparaat voor een EcoDesign-certificering moet conform zijn met EN 62552. De ventilatievereisten, de afmetingen van de uitsparingen en de minimale tussenruimten achteraan

Dit product is uitgerust met een lichtbron van de "G"-energieklasse.

De lichtbron in dit product mag enkel worden vervangen door professionele reparateurs.



58 5572 0000/AJ 3/3
NL-RU