

Hisense

life reimagined

NL (NL) (BE) (LU)

GEBRUIKSAANWIJZING

VAN EEN KOELVRIESCOMBI- NATIE



BEDANKT VOOR DE AANSCHAF VAN DIT APPARAAT

Het verheugt ons dat u een apparaat van Hisense hebt gekocht. Hisense veraangenaamt uw leven graag met onze geavanceerde technologie en moderne apparaten die zijn gemaakt van hoogwaardige materialen. Energiezuinigheid staat bovendien hoog bij ons op de agenda. Door aankoop van ons apparaat draagt u daarom ook bij aan een toekomst die duurzamer is.

Als u verzekerd wilt zijn van optimaal gebruik van onze diensten, garanties en andere belangrijke informatie, registreer uw Hisense-apparaat dan online op onze website:

<https://www.hisense-europe.com>

Wij hopen dat ons apparaat uw verwachtingen overtreft.

Link naar de EPREL-database van de EU

De QR-code op het bijgeleverde energielabel geeft een webkoppeling naar de registratie van dit apparaat in de EPREL-database van de EU. Bewaar het energielabel ter referentie samen met de gebruikershandleiding en alle andere documenten die bij dit apparaat zijn geleverd. Het is mogelijk om informatie over de prestaties van het product te vinden in de EPREL-database met behulp van de link <https://eprel.ec.europa.eu> en de modelnaam en het productnummer die u kunt vinden op het typeplaatje van het apparaat. Kijk voor meer informatie over het energielabel op www.theenergylabel.eu.

Het apparaat is uitsluitend bestemd voor huishoudelijk gebruik.

De koelkast is bestemd voor het opslaan van levensmiddelen bij een temperatuur hoger dan 0 °C.

De vriezer is bestemd voor het invriezen van verse en het langdurig opslaan van bevroren levensmiddelen (tot een jaar, afhankelijk van het soort voedsel).

In de gebruiksaanwijzing komt u de volgende symbolen tegen die de volgende betekenis hebben:

 **INFORMATIE!**
Informatie, advies, tip of aanbeveling

 **WAARSCHUWING!**
Waarschuwing – algemeen gevaar

 **ELEKTRISCHE SCHOK!**
Waarschuwing – elektrische schok

 **BRANDGEVAAR!**
Waarschuwing – brandgevaar

Inhoudsopgave

Belangrijke opmerkingen en maatregelen	4
Voor het eerste gebruik	4
Belangrijke waarschuwingen voor de veiligheid	4
Belangrijke informatie over het gebruik van het apparaat	7
Bescherming van het milieu	9
Tips voor energiebesparing met de koel vriescombinatie	10
Installeren en aansluiten	11
De ruimte kiezen	11
Plaatsing van het toestel	12
Het toestel aansluiten	14
Toestelbeschrijving	15
Bediening van het toestel	16
Het toestel in-/uitschakelen	16
De temperatuur in het toestel aanpassen	17
Bedieningspaneel/display stand-by-modus	18
Intensief vriezen (vriesgedeelte)	19
Eco-functie(Aanbevolen instelling)	20
Convert-functie	21
Vakantiemodus (langdurige afwezigheid)	22
Alarm bij hoge temperatuur	23
Alarm bij open deur	24
Alarm bij stroomuitval of storing	25
Uitrusting van het interieur	26
Plateaus	26
Fruit- en groentelade (CrispZone) *	26
Planken in de deur	26
Luchtverdelingssysteem (MultiFlow) *	26
Waterdispenser *	27
Bewaren van levensmiddelen in de koelkast	29
Belangrijke waarschuwingen voor het bewaren van levensmiddelen	29
Voorkom het bederven van voedsel	29
Invriezen en bewaren van ingevroren levensmiddelen	30
Procedure van invriezen	30
Belangrijke waarschuwingen voor het invriezen van verse etenswaren	30
Bewaren van diepvriesproducten	30
Houdbaarheid van bevroren levensmiddelen	30
Ontdooien van bevroren voedsel	31
Het toestel ontdooien	32
Automatische ontdooiing van de koelkast	32
Ontdooien van de NoFrost vriezer	32
Het toestel reinigen	33
Probleemoplossen	34
Informatie over het geluidsniveau van het apparaat	37

Belangrijke opmerkingen en maatregelen

Voor het eerste gebruik

Sluit het apparaat pas aan op het elektriciteitsnet nadat u de aanwijzingen over een correct en veilig gebruik van het apparaat zorgvuldig hebt doorgelezen. De aanwijzingen zijn van toepassing op verschillende types en modellen; dat betekent dat de gebruiksaanwijzing instellingen of onderdelen kan bevatten die niet beschikbaar zijn op uw apparaat. We raden u aan om deze instructies te bewaren voor toekomstig gebruik en deze bij het apparaat te voegen wanneer dit in de toekomst wordt verkocht.

De gebruiksaanwijzing bevat informatie voor No Frost- modellen van de vriezer, die zijn voorzien van een ventilator en waarbij het ontdooiproces automatisch is (alleen bij bepaalde modellen).

Controleer het apparaat op beschadigingen of onregelmatigheden. Wanneer het apparaat beschadigd is, stelt u de winkel waar u het apparaat hebt gekocht hiervan op de hoogte.

Laat het apparaat minimaal 2 uur in verticale positie stilstaan, voordat u het apparaat op het elektriciteitsnet aansluit. Dit verkleint de kans op storingen als gevolg van de invloed van het transport op het koelsysteem.

Belangrijke waarschuwingen voor de veiligheid



 **BRANDGEVAAR!**
WAARSCHUWING! Brandgevaar / ontvlambare materialen

Het apparaat moet in overeenstemming met de geldende normen en regels op het elektriciteitsnet worden aangesloten en geaard.

WAARSCHUWING! Plaats geen meervoudige stekkerdozen of draagbare voedingen aan de achterkant van het toestel.

Voorafgaand aan het schoonmaken van het apparaat dient u altijd de stroom eraf te halen (trek de stekker uit het stopcontact).



ELEKTRISCHE SCHOK!

WAARSCHUWING! Als het netsnoer beschadigd is, moet het vervangen worden door de fabrikant, een servicemedewerker of personen met vergelijkbare kwalificaties om gevaarlijke situaties te voorkomen.



ELEKTRISCHE SCHOK!

WAARSCHUWING! Let er bij het plaatsen van het apparaat op dat de voedingskabel niet bekneld of beschadigd raakt.



ELEKTRISCHE SCHOK!

Wanneer de ledverlichting niet werkt, raadpleegt u een servicemonteur. Probeer niet zelf om de ledverlichting te repareren, vanwege gevaar door het hoge voltage!



WAARSCHUWING!

WAARSCHUWING! Gebruik geen elektrische apparaten in het apparaat, met uitzondering van apparaten die door de fabrikant van de koelkast zijn toegestaan.



WAARSCHUWING!

WAARSCHUWING! Gebruik geen mechanisch gereedschap of andere middelen om het ontdooiproces te versnellen, anders dan door de fabrikant aanbevolen.



WAARSCHUWING!

WAARSCHUWING! Installeer het apparaat in overeenstemming met de instructies, om gevaar als gevolg van instabiliteit van het apparaat te voorkomen.

Gevaar van bevriezing

Steek bevroren voedsel nooit in uw mond en voorkom aanraking van bevroren voedsel, omdat dit bevriezing kan veroorzaken.

Kinderen en kwetsbare mensen

Dit toestel is niet bedoeld voor gebruik door personen (waaronder kinderen) met een lichamelijke, zintuiglijke of verstandelijke beperking of personen met een tekort aan kennis en ervaring, tenzij iemand die verantwoordelijk is voor hun veiligheid toezicht houdt of hen instructies heeft gegeven over het gebruik van het toestel.

Houd toezicht op kinderen om te voorkomen dat zij met het toestel spelen.

Reiniging en onderhoud mogen niet door kinderen worden uitgevoerd als er geen toezicht is.

Verwijder het verpakkingsmateriaal voor bescherming van het apparaat of delen ervan tijdens transport en bewaar het materiaal buiten het bereik van kinderen, om verstikking of ander letsel te voorkomen.

Wanneer u een gebruikt apparaat verwijdert, ontkoppelt u het voedingssnoer, verwijdert u de deur, en laat u de legplanken in het apparaat zitten. Zo voorkomt u dat kinderen zichzelf in het apparaat kunnen opsluiten.

Alleen voor Europese markten

Dit toestel kan worden gebruikt door kinderen van 8 jaar en ouder, mensen met een lichamelijke, zintuiglijke of verstandelijke beperking of mensen die weinig ervaring met en kennis van het toestel hebben, mits zij worden begeleid of zijn geïnstrueerd hoe zij het toestel veilig moeten gebruiken en zij de mogelijke gevaren begrijpen.

Laat kinderen niet met het toestel spelen.

Reiniging en onderhoud mogen niet door kinderen worden uitgevoerd als er geen toezicht is.

Kinderen van 3 tot 8 jaar mogen producten in toestellen met een koelfunctie leggen en ook eruit halen.

Waarschuwing met betrekking tot het koelmiddel

Dit apparaat bevat een kleine hoeveelheid van het milieuvriendelijke, maar brandbare gas R600a. Voorkom beschadiging van delen van het koelsysteem. Een gaslek is niet nadelig voor het milieu, maar het kan oogletsel of brand veroorzaken.

Mocht er toch een gaslek ontstaan, zorg dan voor goede ventilatie van de ruimte, koppel het apparaat los van destroomvoorziening en bel een servicemonteur.

Belangrijke informatie over het gebruik van het apparaat



WAARSCHUWING! Dit toestel is bestemd voor huishoudelijk of daarmee vergelijkbaar gebruik, zoals:

- personeelskeukens in winkels, kantoren en andere werkomgevingen;
- woonboerderijen en door gasten in hotels, motels en andere woonomgevingen;
- bed & breakfast-achtige omgevingen;
- catering en soortgelijke niet-retailtoepassingen.

WAARSCHUWING!

WAARSCHUWING! Zorg ervoor dat de ventilatieopeningen van het apparaat of van de inbouwkast niet geblokkeerd raken.

Het apparaat is niet geschikt voor buitengebruik en het mag niet bloot worden gesteld aan regen.

Bewaar geen explosieve stoffen, zoals spuitbussen met een brandbaar drijfgas, in dit toestel.

Wanneer u het apparaat langere tijd niet gebruikt, schakelt u het uit met de daarvoor bestemde knop en koppelt u het los van de stroomvoorziening. Maak het apparaat leeg, ontdooi het, maak het schoon en laat de deur op een kier open.

Open het vriescompartiment niet als er een fout is opgetreden of de stroomvoorziening is uitgevallen, tenzij het toestel meer dan 16 uur buiten werking is. Na die periode moet u het ingevroren voedsel gebruiken of zorgen voor voldoende koeling (in een vervangend toestel).

Technische informatie over het apparaat

Het typeplaatje bevindt zich aan de binnenzijde van het apparaat. Op dit plaatje staat informatie over spanning, bruto- en netto-inhoud, type en hoeveelheid koelmiddel, en informatie over de klimaatklasse.

Als de taal op het typeplaatje niet de taal van uw keuze of van uw land is, vervang het dan door het meegeleverde plaatje.

WAARSCHUWING!

WAARSCHUWING! Voorkom beschadiging van het koelsysteem. Zo voorkomt u ook vervuiling van het milieu.

Bescherming van het milieu

Verpakkingsmateriaal wordt gemaakt van milieuvriendelijke materialen die kunnen worden gerecycled, weggegooid of vernietigd zonder gevaar op te leveren voor het milieu.

Verwijderen van een oud apparaat

Lever een oud apparaat in bij een erkend inzamelpunt voor huishoudelijke apparatuur, om het milieu te beschermen.

Doe eerst het volgende:

- koppel het apparaat los van de stroomvoorziening;
- laat kinderen niet met het apparaat spelen.



■ Dit symbool op het product of de verpakking geeft aan dat het product niet als huishoudelijk afval mag worden behandeld. Het apparaat moet worden afgegeven bij een verzamelpunt voor het verwerken van elektrische en elektronische apparatuur. Correcte verwijdering van het product draagt bij aan het voorkomen van negatieve effecten op het milieu en de gezondheid, die kunnen optreden bij onjuiste verwijdering. Voor uitgebreide informatie over het verwijderen en behandelen van het product kunt u contact opnemen met de gemeentelijke dienst die of het bedrijf dat verantwoordelijk is voor afvalbeheer of de winkel waar u het product gekocht hebt.

Tips voor energiebesparing met de koel vriescombinatie

- Plaats het toestel zoals aangegeven in de gebruiksaanwijzing.
- Open de deur niet meer als nodig is.
- Controleer van tijd tot tijd of de luchtcirculatie achter het toestel niet wordt belemmerd.
- Een beschadigd of niet goed werkend deurrubber dient te worden vervangen.
- Bewaar de etenswaren in dichte dozen of in geschikte verpakking.
- Breng etenswaren die u in de koelkast wilt doen eerst op kamertemperatuur.
- Bevroren etenswaren ontdooien we in het koelgedeelte.
- U kunt in de vriezer enige laden verwijderen, zoals aangegeven in de gebruiksaanwijzing, om de hele ruimte te benutten.
- Ontdooi uw conventionele vriezer wanneer zich op de gekoelde oppervlakken een laag rijp of ijs van ongeveer 3 tot 5 millimeter heeft gevormd.
- De planken in de koelkast moeten gelijkmatig worden verdeeld over de ruimte en de levensmiddelen moeten zodanig worden opgeborgen dat dit een onbelemmerde luchtcirculatie mogelijk maakt (neem hierbij de aanbevolen verdeling van de levensmiddelen in acht, zoals beschreven in de gebruiksaanwijzing).
- In apparaten met een ventilator mogen de ventilatorsleuven of ventilatieopeningen niet worden geblokkeerd.
- Als u de ventilator of ionisator niet nodig hebt, schakel deze dan uit om te besparen op uw stroomverbruik.

Installeren en aansluiten

De ruimte kiezen

- Plaats het apparaat op een droge en geventileerde plaats. Het apparaat werkt optimaal bij onderstaande temperaturen. De klasse is aangegeven op het etiket met de basisgegevens van het apparaat.

Beschrijving	Klasse	Omgevingstemperatuur °C	Relatieve vochtigheid
Uitgebreid gematigd	SN	+10 tot +32	≤ 75%
Gematigd	N	+16 tot +32	
Subtropisch	ST	+16 tot +38	
Tropisch	T	+16 tot +43	



INFORMATIE!

Dit apparaat is niet bedoeld voor gebruik als inbouwapparaat.



INFORMATIE!

Plaats het apparaat niet in een ruimte, waar de temperatuur lager kan zijn dan 5 °C, dit kan een abnormale werking of defect van het apparaat veroorzaken.

- Na inbouw of plaatsing moet de stekkervan het apparaattoegankelijk blijven!
- Plaats het apparaat niet in de buurt van apparaten die warmte afgeven, zoals een fornuis, radiator, boiler enz. en stel het niet bloot aan direct zonlicht. Het apparaat moet minstens 3 cm verwijderd zijn van een elektrisch of gasfornuis of minstens 30 cm van een oliekachel of kachel op vaste brandstof. Bij kortere afstanden moet een isolatieplaat worden gebruikt.

Plaatsing van het toestel

Bij plaatsing van het toestel moeten ten minste twee personen samenwerken om schade of letsel van personen te voorkomen.

- Het apparaat is bedoeld voor een vrijstaande opstelling. Om het nominale/minimale energieverbruik te bereiken, moet u altijd 50 mm ruimte vrijlaten tussen de muur en de achterkant van het apparaat en 100 mm boven het apparaat. Zorg ook voor voldoende luchtcirculatie aan weerszijden van het apparaat en erboven.
- Het toestel kan ook naast of tussen keukenkastjes of andere kasten worden geplaatst of tegen een muur. Bij een dergelijke plaatsing zal het toestel feilloos werken, maar kan het stroomverbruik hoger zijn. Neem de minimale vrije ruimte boven en achter het toestel in acht, zoals aangegeven op de afbeelding.
- Houd rekening met de ruimte die nodig is om de deur van het apparaat te openen om de planken en lades ongehinderd uit te kunnen trekken (zie indelingsschets).

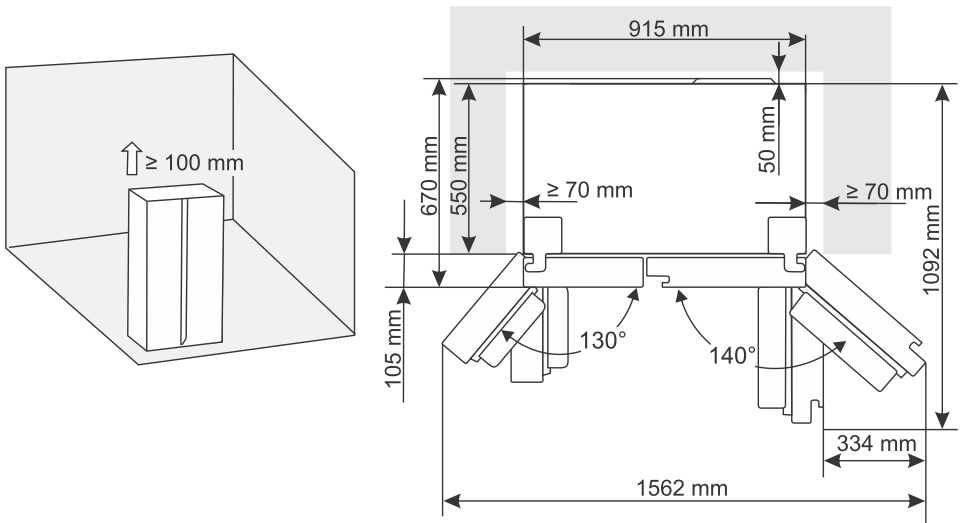

Instelling van apparaat

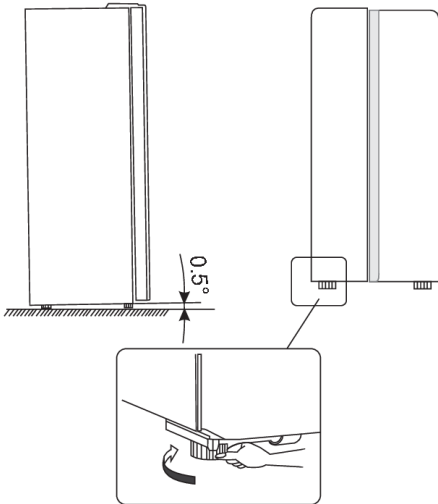

- Het apparaat moet horizontaal staan en achter het apparaat moet voldoende luchtcirculatie zijn. Daarom kan het nodig zijn dat de voeten aan de onderzijde van het apparaat moeten worden afgesteld. De hoogte van de voeten kunt u afstellen met uw vingers of met behulp van een geschikte sleutel.
- Laat de deur automatisch sluiten. Draai vervolgens de verstelbare voeten zodanig dat het bovenste gedeelte van het apparaat circa 10 mm of 0,5° naar achteren wordt gekanteld.
- Als u het apparaat wilt verplaatsen, breng de voeten dan weer omhoog zodat het apparaat vrij kan bewegen op roterende rollers. Lijn het apparaat weer uit nadat u het apparaat naar de gewenste positie hebt gebracht.

⚠ WAARSCHUWING!

Let op! De roterende rollers functioneren niet als wielen. Gebruik de roterende rollers alleen om het apparaat naar voren en achteren te verplaatsen. Als u het apparaat naar een van de zijkanten duwt, kunnen de vloer en rollers beschadigd raken.

De deur van het apparaat verstellen

Als u merkt dat de deur van het apparaat niet volledig is uitgelijnd (dat wil zeggen: de deur van het vriescompartiment en het koelcompartiment bevinden zich ten opzichte van elkaar niet op hetzelfde niveau), dan kunt u met het bijgeleverde gereedschap de hoogte van de deur aanpassen.

Indien de deur van de vriezer hoger is dan de deur van de koelkast, gebruik dan eerst het bijgeleverde gereedschap om de schroef op het onderste scharnier linksom te draaien om de deur te verhogen. Draai de moer vervolgens vast met een schroevendraaier.

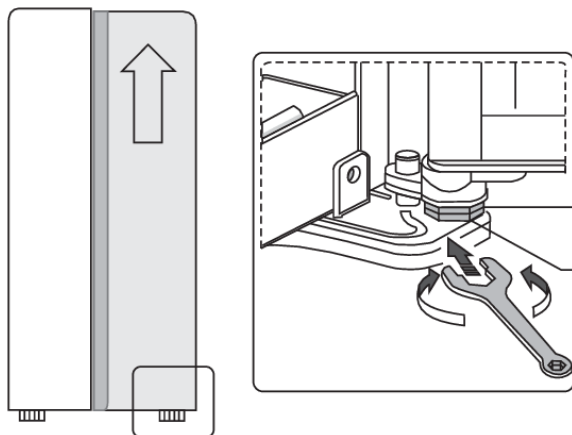

Het toestel aansluiten

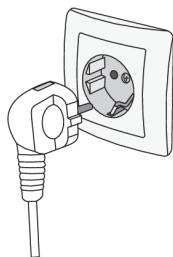

- Sluit het apparaat op het lichtnet aan met een netsnoer. Het stopcontact moet een aardingscontact hebben (veiligheidscontactdoos). De voorgeschreven nominale spanning en frequentie worden vermeld op het label met basisinformatie over het apparaat.
- De netaansluiting en aarding van het apparaat moeten worden uitgevoerd in overeenstemming met de geldende normen en voorschriften. Het apparaat is bestand tegen kortstondige afwijkingen van de nominale spanning, maar niet meer dan - 6 % tot + 6%.

Toestelbeschrijving

De uitvoering van het interieur van het toestel kan veranderen, afhankelijk van het model van het toestel.

Dit product bevat een lichtbron van energie-efficiëntieklasse G.

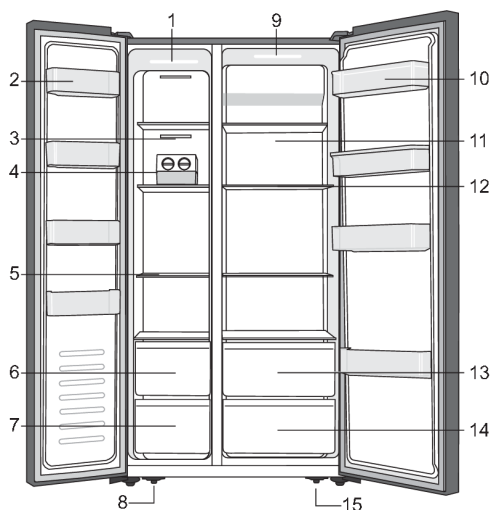

1. LED-verlichting in het vriescompartiment
2. Plateau vriezerdeur
3. Afdekking luchtcirculatieleiding vriezer
4. IJsmaker *
5. Vriezerplateau
6. Bovenste vrieslade
7. Onderste vrieslade
8. Verstelbare linkervoet aan de onderzijde van het apparaat
9. LED-verlichting in het koelcompartiment
10. Plateau koelkastdeur
11. Afdekking luchtcirculatieleiding koelkast
12. Koelkastplateau
13. Bovenste koelkastlade
14. Onderste koelkastlade
15. Verstelbare rechtervoet aan de onderzijde van het apparaat

* Hebben alleen sommige modellen.

LET OP!

Het komt af en toe voor dat wij onze producten wijzigen. Daarom is het mogelijk dat uw koelvriescombinatie enigszins afwijkt van de koelvriescombinatie die in de gebruiksaanwijzing wordt beschreven, maar de functies en methoden van het apparaat blijven hetzelfde.

Bediening van het toestel

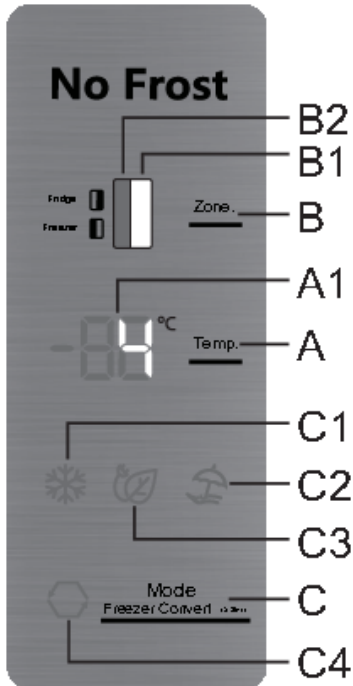

- A Toets voor temperatuur instellen
- A1 Display
- B Toets voor wisselen tussen koelcompartiment en vriescompartiment
- B1 Display koelcompartiment
- B2 Display vriescompartiment
- C Toets om extra functies in te stellen
- C1 Indicator intensieve vriesfunctie (vriezerboost)
- C2 Indicator voor de functie 'lange afwezigheid' (holiday mode)
- C3 Indicator Eco-functie
- C4 Functie-indicator convert

Het toestel in-/uitschakelen

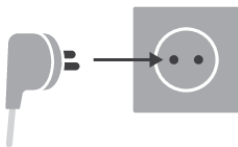

Inschakelen: Steek de stekker in het stopcontact om het apparaat in te schakelen.

Uitschakelen: Trek de stekker uit het stopcontact om het apparaat uit te schakelen.

De temperatuur in het toestel aanpassen

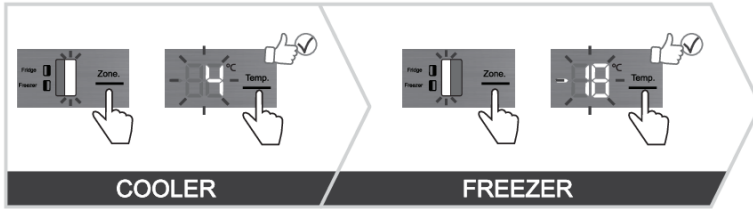

💡 INFORMATIE!

- De temperatuur van het apparaat is in de fabriek ingesteld op de aanbevolen instelling, d.w.z. 4°C voor het koelgedeelte en -18°C voor het vriesgedeelte.
- Na inschakeling van het apparaat kan het enkele uren duren voordat de ingestelde temperatuur is bereikt. Leg geen voedingsmiddelen in de koelkast voordat de temperatuur tot de ingestelde waarde is gedaald.

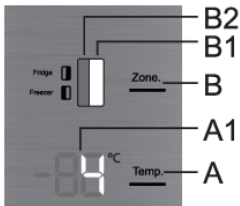

Met dit model kunt u schakelen tussen het instellen van de temperatuur van het koelcompartiment en het vriescompartiment. U doet dit door op de toets **B** te drukken om het symbool te verlichten voor het gedeelte van het apparaat waarvan u de temperatuur u wilt instellen: **B1** voor het koelcompartiment en **B2** voor het vriescompartiment.

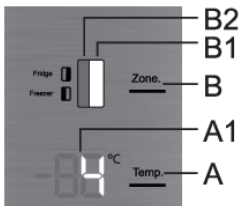

De temperatuur in het **koelcompartiment** kan worden ingesteld wanneer het **B1**-symbool brandt. Stel de temperatuur in door kort op de **A**-toets te drukken.

- Telkens wanneer u op de **A**-toets drukt, wordt de temperatuur verhoogd met 1 °C. De door u gekozen instelling wordt opgeslagen als de meest recente temperatuur die is ingesteld voor het koelcompartiment.
- De temperatuur van het koelcompartiment kan worden ingesteld tussen +1°C en +9°C.
- De aanbevolen temperatuurinstelling is 4°C.

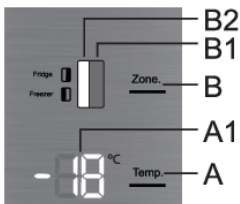

De temperatuur in het **vriezercompartiment** kan worden ingesteld wanneer het **B2**-symbool brandt. Stel de temperatuur in door kort op de **A**-toets te drukken.

- Telkens wanneer u op de **A**-toets drukt, wordt de temperatuur verhoogd met 1 °C. De door u gekozen instelling wordt opgeslagen als de meest recente temperatuur die is ingesteld voor het vriescompartiment.
- De temperatuur van het vriesgedeelte kan worden ingesteld tussen -16°C en -24°C.
- De aanbevolen temperatuurinstelling is -18°C.

INFORMATIE!

Na 10 seconden nadat de meest recente toets is ingedrukt, keert het display van het vriescompartiment automatisch terug naar het display van het koelcompartiment. **B1** gaat branden en op het **A1**-display wordt de temperatuur getoond die is ingesteld voor het koelcompartiment.

Bedieningspaneel/display stand-by-modus

INFORMATIE!

Na 30 seconden nadat u op de meest recente toets heeft gedrukt, gaat het bedieningspaneel over naar de standby-modus. Alle indicators op het bedieningspaneel worden uitgeschakeld. Er zijn echter uitzonderingen. Sommige indicators blijven branden terwijl het bedieningspaneel in de standby-modus staat. Dat gebeurt in de volgende gevallen:

- De **C1**-indicator blijft branden indien de intensieve vriesfunctie (vriezerboost) is ingeschakeld. Alle andere indicators zijn uit.
- De **C3**-indicator blijft nog steeds branden in de stand-by-modus indien de **Eco**-functie is ingeschakeld. Alle andere indicators zijn uit.
- De **C2**-indicator blijft nog steeds branden in de stand-by-modus indien de **holiday mode**-functie is ingeschakeld. Alle andere indicators zijn uit.
- De **C4**-indicator blijft nog steeds branden in de stand-by-modus indien de **convert**-functie is ingeschakeld. Alle andere indicators zijn uit.
- Indien de handmatige ontdooifunctie van het vriescompartiment is geactiveerd, dan wordt **Cd** nog steeds weergegeven op het display, zelfs wanneer het bedieningspaneel in de standby-modus staat. Alle andere indicators zijn uit.
- Indien een van de alarmen is geactiveerd of een van de storingen wordt weergegeven, dan toont het display een specifiek bericht.

Stand-by-modus verlaten: druk kort op een willekeurige toets of open de deur van het koelcompartiment.

Intensief vriezen (vriesgedeelte) (❄️)

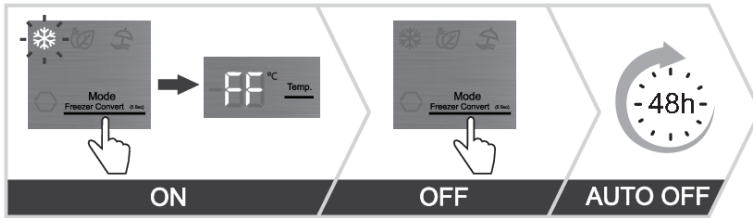

- Gebruik deze instelling nadat u het apparaat voor de eerste keer hebt ingeschakeld, voordat u het schoonmaakt of voordat u er een grote hoeveelheid levensmiddelen in legt.

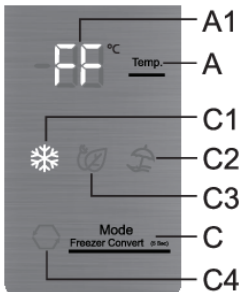

Inschakelen: schakel de intensieve vriesmodus in door zo vaak op de toets **C** te drukken als nodig is om **C1** op het display weer te geven. Het display toont **FF**.

Uitschakelen: schakel de intensieve vriesmodus uit door nogmaals op de toets **C** te drukken totdat het symbool **C1** uitgaat.

Als de functie niet handmatig wordt gedeactiveerd, wordt deze na ongeveer twee dagen automatisch gedeactiveerd. De instelling keert terug naar de meest recente instelling.

💡 INFORMATIE!

- Als de functie intensief vriezen (fast freeze) is geactiveerd, werkt het apparaat op maximaal vermogen. Gedurende deze tijd kan het apparaat tijdelijk iets meer geluid maken.

💡 INFORMATIE!

- Wanneer de intensieve vriesfunctie is geactiveerd, kan de temperatuur lager zijn in zowel het koelcompartiment als het vriescompartiment.

Eco-functie (🌿) (Aanbevolen instelling 👍👍)

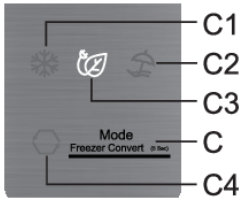
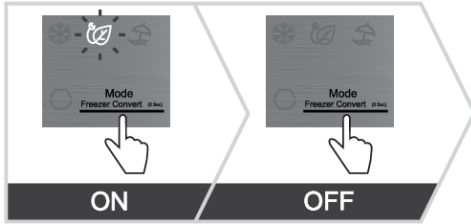

Inschakelen: de **Eco**-functie schakelt u in door zo vaak op de toets **C** te drukken als nodig is om **C3** op het display weer te geven.

Uitschakelen: de **Eco**-functie kunt u inschakelen door nogmaals op de toets **C** te drukken totdat het symbool **C3** uitgaat.

De **Eco**-functie wordt ook gedeactiveerd als u de koelkast of de temperatuurinstelling van het vriesvak wijzigt of als u een van de andere extra functies activeert.

Convert-functie (⬡)

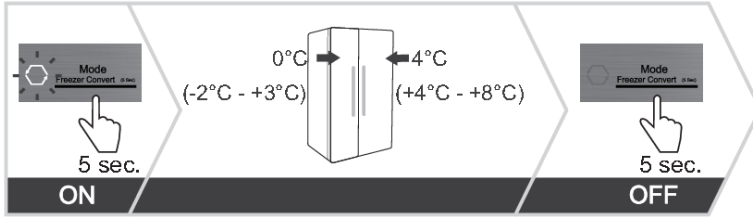

Het volledige vriesgedeelte kan worden omgebouwd tot een **ZeroZone**-vak. De temperatuur in dit gedeelte ligt op of iets onder 0°C. Bewaar daarom in dit gedeelte geen etenswaren die gevoelig zijn voor lage temperaturen, aangezien deze hier kunnen bevriezen. Voordat u naar de **ZeroZone**-functie overschakelt, moet u het vriesgedeelte leegmaken om te voorkomen dat het ingevroren voedsel ontdooit en bederft.

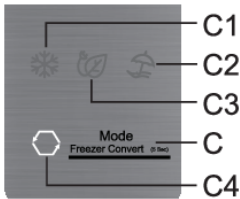

- **De Convert-functie inschakelen:** de toets **C** lang (5 seconden) indrukken. U hoort een piepton en het display gaat branden **C4**.
- Wanneer deze functie is ingeschakeld, wordt de temperatuur in het vriescompartiment ingesteld op 0°C, terwijl de temperatuur van het koelcompartiment wordt ingesteld op 4°C. "0°C" knippert op het display **A1** totdat de temperatuur in het vriescompartiment de juiste temperatuur heeft bereikt. Wanneer deze temperatuur is bereikt, brandt de indicator "0°C" constant.

- **De temperatuur instellen in het ZeroZone-compartiment:** stel met de toets **A** de temperatuur in tussen -2°C en +3°C.
- De temperaturen zijn bij benadering en zijn afhankelijk van de temperatuurinstellingen in het koelgedeelte, de omgevingstemperatuur, de frequentie waarmee de deur wordt geopend en het aantal producten dat in de koelkast is geplaatst. Door een hogere temperatuur in te stellen in het **ZeroZone**-gedeelte zal ook de temperatuur in het koelgedeelte stijgen, en omgekeerd. Pas de instelling aan de bedrijfsomstandigheden aan.
- Wanneer de vriezer werkt in de **ZeroZone**-modus, dan kan de temperatuur in het koelcompartiment alleen worden ingesteld tussen +4°C en +8°C. Wij raden een dergelijk gebruik alleen aan wanneer de omgevingstemperatuur tussen +16°C en +32°C ligt. Bij hogere of lagere temperaturen is het niet mogelijk om toereikende temperaturen in het apparaat te garanderen.
- Wanneer de **Convert**-functie is geactiveerd, worden alle andere extra functies uitgeschakeld.
- **De Convert-functie uitschakelen:** door nogmaals lang op de toets te drukken **C**. U hoort een piepton en het display **C4** gaat uit.

Vakantiemodus (langdurige afwezigheid)

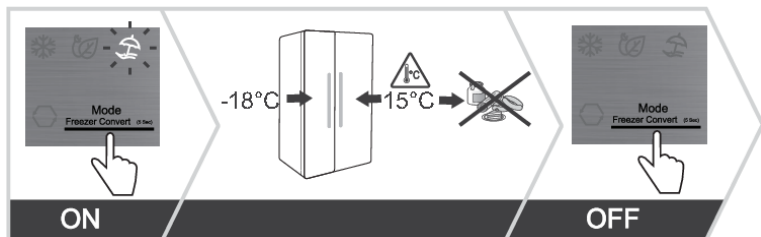

Gebruik deze functie als u langere tijd weg bent, bijvoorbeeld als u op vakantie gaat of een lange zakenreis maakt.

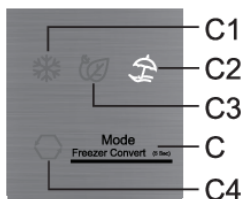

Inschakelen: schakel de functie in door zo vaak op de toets **C** te drukken als nodig is om **C2** op het display weer te geven.

- Als deze functie is geactiveerd, wordt de temperatuur van het koelgedeelte op 15°C en de temperatuur van het vriesgedeelte op -18°C ingesteld.

WAARSCHUWING!

Voordat u deze functie activeert, moet u het koelgedeelte legen, aangezien gevoelige etenswaren die in dit compartiment achterblijven, kunnen bederven.

Uitschakelen: schakel de functie uit door nogmaals op de toets **C** te drukken totdat het symbool **C2** uitgaat.

Alarm bij hoge temperatuur

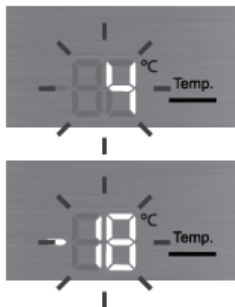
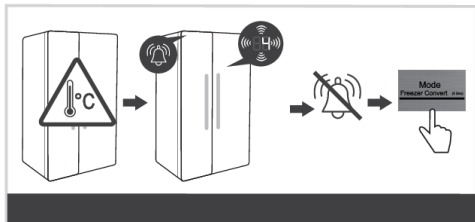

Indien de temperatuur in het apparaat te hoog is, gaat het akoestische alarm af (onderbroken toon) en gaat op het display de ingestelde temperatuur knipperen van het compartiment waarin de temperatuur te hoog is.

- Telkens wanneer u het apparaat inschakelt, wordt voor de werking van het alarm een vertraging van 24 uur ingeschakeld. Als het apparaat na deze periode geen temperatuur heeft bereikt die voldoende laag is, gaat het alarm af.

Het alarm uitschakelen:

- Bevestig het akoestische alarm en schakel het uit door een willekeurige toets in te drukken. Op het display knippert de huidige temperatuur van het compartiment waarin de temperatuur te hoog is. Indien u het akoestische alarm niet bevestigt en uitschakelt, dan gaat het alarm elk uur gedurende circa 15 minuten af.
- Wanneer de temperatuur daalt tot onder de alarmwaarde, dan stopt het temperatuurdisplay met knipperen en brandt dit continu. De temperatuur van het koelcompartiment wordt weergegeven.

Alarm bij open deur

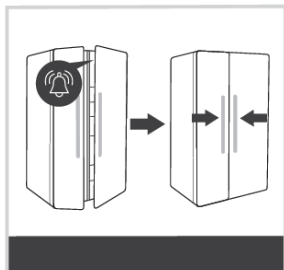

Als de deur van de koelkast of het vriesvak te lang open staat, wordt er een geluidsalarm (herhaalde pieptoon) geactiveerd en **B1** of **B2** zal een pictogram op de gebruikersinterface beginnen te knipperen, afhankelijk van welke deur open is. Druk op toets B om het alarm te bevestigen en uit te schakelen. Als u het alarm niet uitschakelt, wordt dit elk uur geactiveerd en blijft het circa 15 minuten actief.

Het alarm uitschakelen: sluit de deur van het apparaat om het alarm uit te schakelen.



INFORMATIE!

Als u het alarm uitschakelt door op een willekeurige toets te drukken, dan wordt het na 4 minuten opnieuw ingeschakeld indien de deur nog openstaat.



INFORMATIE!

Als u de deur langer dan 10 minuten open laat staan, klinkt het alarm niet meer. De werking van het apparaat schakelt over naar de veilige modus om voor voldoende koeling te zorgen en voedselbederf te voorkomen, ondanks de geopende deur.

Alarm bij stroomuitval of storing

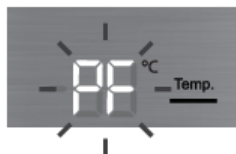
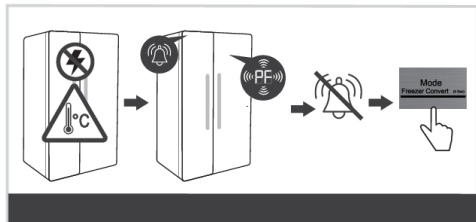

Indien de temperatuur in het apparaat tijdens een stroomstoring het alarmniveau heeft bereikt, dan gaat het alarm voor de hoge temperatuur af nadat de stroomtoevoer is hersteld. Het alarm gaat af en op het display knippert **PF**.

Schakel het alarm uit door op een willekeurige toets te drukken. Het display toont de maximaal gemeten temperatuur van het vriescompartiment.

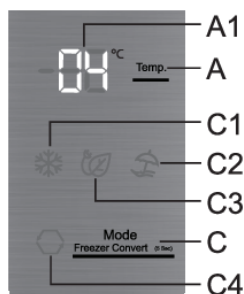

De volgende keer dat u op de toets **A** drukt, wordt de hoogst gemeten temperatuur van het koelcompartiment getoond.

Wanneer u nogmaals op de toets **C** drukt, wordt het alarm voor de stroomstoring definitief uitgeschakeld en verschijnt op het display de ingestelde temperatuur voor het geselecteerde compartiment.

Als tegelijkertijd het alarm bij hoge temperatuur wordt geactiveerd, werkt het zoals beschreven onder Alarm bij hoge temperatuur, nadat u het alarm bij stroomuitval hebt uitgeschakeld.

Uitrusting van het interieur

(* De uitrusting is afhankelijk van het model)

Plateaus

U kunt lege plateaus naar wens op de geleiders herschikken zonder de plateaus uit het apparaat te hoeven halen. Om een plateau te verplaatsen of te verwijderen, trekt u het plateau naar u toe, tilt u het plateau vervolgens op aan de voorzijde waarna u het plateau kunt verplaatsen of uit het apparaat kunt trekken. Bewaar bederfelijk voedsel aan de achterkant van het plateau waar de temperatuur het koudst is.

Fruit- en groentenlade (CrispZone) *

De laden onderin in de koelkast zijn bedoeld voor het bewaren van fruit en groenten. Deze laden zorgen voor vochtigheid en voorkomen dat het voedsel uitdroogt.

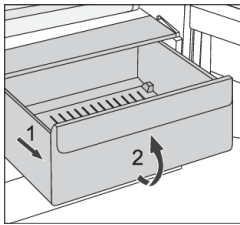

- Uittrekken van de lade:
 - Trek de lade uit tot hij vergrendelt, til hem daarna op aan de voorkant en trek hem helemaal uit.

Planken in de deur

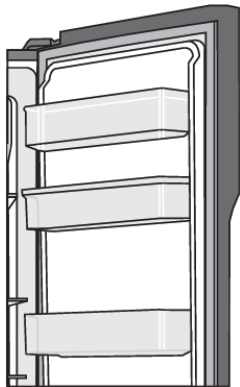

De binnenzijde van de deur van het koelcompartiment en vriescompartiment is uitgerust met plateaus die zijn bestemd voor het bewaren van kleine verpakkingen.

U kunt de deurvakken naar wens verplaatsen door te uit de groeven te tillen en op de gewenste hoogte te plaatsen.

Het onderste plateau in de deur van het koelcompartiment is bestemd voor het bewaren van flessen.

De maximale belasting van elke plank is 5 kg.

Luchtverdelingsysteem (MultiFlow) *

- Het geavanceerde MultiFlow-systeem zorgt voor een gelijkmatige verdeling van lucht en houdt de temperatuur in de gehele koelkast gelijk. Dit systeem maakt het ook mogelijk om elk type voedsel op elk plateau in de koelkast te leggen, aangezien er geen onderlinge temperatuurverschillen zijn.

Waterdispenser *

(alleen bij sommige modellen)

De waterdispenser in de deur van het koelcompartiment is bestemd voor het bewaren van drinkwater. Met een waterdispenser hebt u heel gemakkelijk de beschikking over gekoeld water zonder dat u de deur van het koelcompartiment open hoeft te doen.

Voor het eerste gebruik

Maak de waterdispenser eerst volgens de instructies hieronder schoon voordat u deze voor de eerste keer in gebruik neemt:

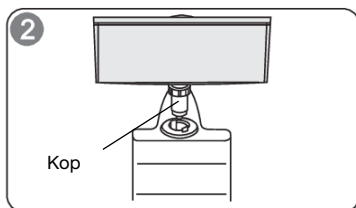
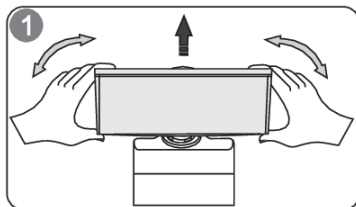

1. Houd de waterdispenser aan beide zijden vast en trek deze omhoog door hiermee licht te schudden.
2. Schroef de kop los en maak deze schoon, en maak de binnenzijde van de waterdispenser schoon.

Installatie

1. Plaats de kop van de dispenser in de opening.
2. Plaats de container in de geleiders op de deur van de koelkast.
3. Druk beide zijden van de watercontainer omlaag.
4. Zodra u een klik hoort zit de container goed in de sleuf.

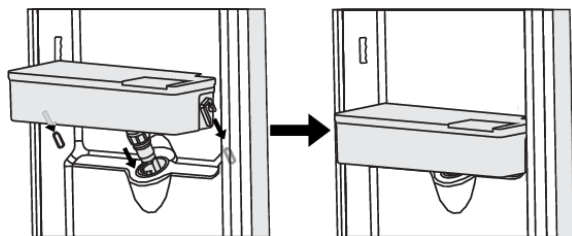

Waarschuwing!

1. Let erop dat u niet op de kop drukt.
2. Let er bij het terugplaatsen van de watercontainer op dat u de kop eerst in de opening steekt.

Vullen met water

Controleer of de watercontainer goed op zijn plaats zit voordat u de container met water vult.

Let op!

Giet tot 3 liter water in de container (zoals aanbevolen), maar zorg ervoor dat het water niet het maximumpeil overschrijdt. Anders kan water over de rand stromen wanneer het deksel wordt gesloten.

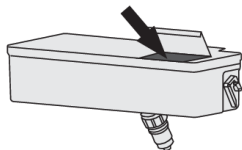

Open het deksel en giet water naar binnen. Vergeet niet het deksel volledig te sluiten nadat u water naar binnen hebt gegoten.

Water aftappen

1. Controleer of het deksel op de watercontainer aangesloten is.
2. Sluit de koelkastdeur en controleer de watercontainer.

Water in een glas gieten

Plaats een geschikt glas onder de koudwaterdispenser.

WAARSCHUWING!

Druk niet op de hendel van de dispenser als er geen glas onder de kraan is. Anders kan er water uit de dispenser stromen.

Reiniging

1. Verwijder de watercontainer voorzichtig uit de koelkastdeur. Reinig de container, het deksel en de kop voorzichtig met water.
2. Laat de dispenser na reiniging drogen of droog de dispenser met een droogapparaat.
3. Als u de koudwaterdispenser vaak gebruikt, kan zich veel water ophopen in de druiptank van de dispenserkraan. Dit kan ook op de vloer terechtkomen en deze nat maken. Veeg de container regelmatig schoon met een droge doek om te voorkomen dat zich te veel water ophoopt in de bak.

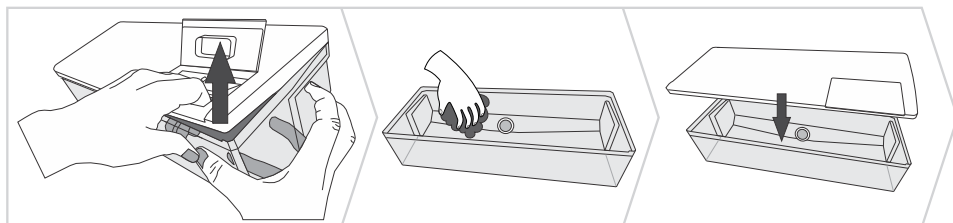

Bewaren van levensmiddelen in de koelkast

Belangrijke waarschuwingen voor het bewaren van levensmiddelen

INFORMATIE!

Juist gebruik van het apparaat, correcte verpakking, handhaving van de juiste temperatuur en naleving van hygiënische voedselnormen zijn van beslissende invloed op de kwaliteit van bewaard voedsel.

Neem de datum van houdbaarheid van de levensmiddelen in acht die aangegeven staat op de verpakking van het product.

Levensmiddelen in de koelkast moeten worden bewaard in gesloten dozen of correct worden verpakt, zodat geen geuren en vocht kunnen worden afgegeven of ontvangen.

Bewaar in de koelkast geen brandbare, vluchtige of explosieve levensmiddelen.

Flessen met een inhoud met een hoog alcoholgehalte moeten hermetisch afgesloten en rechtopstaand worden bewaard.

Sommige organische oplossingen, etherische olie in de schillen van citroenen en sinaasappelen, zuur in boter enz. kunnen door langdurig contact met plastic oppervlakken of afsluitmateriaal beschadigingen veroorzaken en vroegtijdige veroudering van uw apparaat.

Een onaangename geur wijst op gebrekkige reinheid of bedorven inhoud van het apparaat (zie hoofdstuk Reiniging van het apparaat).

Als u langere tijd van huis gaat, verwijder dan aan bederf onderhevige levensmiddelen uit de koelkast.

Voorkom het bederven van voedsel

Volg de onderstaande instructies om het bederven van voedsel te voorkomen:

- Als u de deur gedurende lange tijd opent, kan de temperatuur in de compartimenten van het toestel aanzienlijk stijgen.
- Reinig regelmatig de oppervlakken die in contact kunnen komen met voedsel. Reinig ook regelmatig het afvoergootje.
- Bewaar rauw vlees en vis in geschikte bakjes in de koelkast, zodat het niet in contact komt met of druppelt op ander voedsel.
- Als het toestel met koelfunctie gedurende een lange periode leeg blijft, schakelt u het uit. Ontdooi het toestel, maak het schoon en laat het drogen. Laat de deur open om schimmelvorming in het toestel te voorkomen.

Invriezen en bewaren van ingevroren levensmiddelen

Procedure van invriezen

INFORMATIE!

De maximale hoeveelheid verse etenswaren die u in een keer in het apparaat kunt doen staat aangegeven op het etiket met de basisgegevens van het apparaat. Als de hoeveelheid groter wordt, wordt ook de kwaliteit van het invriezen en de ingevroren etenswaren slechter.

- Activeer intensief invriezen 24 uur voordat u vers voedselinvriest:
 - druk zo vaak op de toets **C** als nodig is tot weergave op het display van **C1**
- Vervolgens kunt u vers voedsel in het vriescompartiment plaatsen.

Vers voedsel mag de reeds ingevroren verpakkingen niet raken!

- Intensief invriezen van kleinere hoeveelheden (1-2 kg) is niet nodig.

Belangrijke waarschuwingen voor het invriezen van verse etenswaren

INFORMATIE!

Vries alleen levensmiddelen in die daarvoor geschikt zijn. Deze moeten altijd van een goede kwaliteit zijn en vers zijn.

Kies de juiste verpakking.

De verpakking mag geen lucht en vocht doorlaten, zodat het voedsel niet uitdroogt en vitamines verliest.

Vermeld op de verpakking de inhoud en datum van invriezen.

Het is belangrijk de etenswaren zo snel mogelijk in te vriezen, maak kleine pakjes. Laat de etenswaren afkoelen voor het invriezen.

Bewaren van diepvriesproducten

- Neem bij het bewaren gebruik van diepvriesproducten de aanwijzingen van de fabrikant in acht. Op de verpakking staat de temperatuur en de houdbaarheid aangegeven.
- Kies uitsluitend voedsel met onbeschadigde verpakking, opgeslagen in vriezers bij een temperatuur van $-18\text{ }^{\circ}\text{C}$ of lager.
- Koop geen etenswaren met rijp op de verpakking, aangezien deze meerdere keren zijn ontdooid, waardoor de kwaliteit verslechterd.
- Bescherm bij vervoer de levensmiddelen tegen ontdooiing. Door een stijging van de temperatuur, ook voor korte tijd, kan de kwaliteit van het product verslechteren.

Houdbaarheid van bevroren levensmiddelen

Aanbevolen houdbaarheid in de vriezer

Eten	Houdbaarheid
Fruit, rundvlees	van 10 tot 12 maanden

Vervolg tabel vorige pagina

Eten	Houdbaarheid
Groente, kalfsvlees, gevogelte	van 8 tot 10 maanden
Hert	van 6 tot 8 maanden
Varkensvlees	van 4 tot 5 maanden
Fijngesneden of gemalen vlees	4 maanden
Brood, gebak, kant-en-klaar maaltijden, niet vette vis	3 maanden
Ingewanden	2 maanden
Gerookte worst, vette vis	1 maand

Ontdooien van bevroren voedsel

- Ontdooien is een belangrijke stap in het bewaren van voedsel door bevrozing. Het is van belang dat het voedsel op de juiste manier wordt ontdooid.
- Geschikte manieren om voedsel te ontdooien:
 - in de koelkast;
 - in koud water;
 - in een magnetron of oven met een geschikt ontdooiprogramma.
- Sommige bevroren producten kunnen bereid worden zonder het eerst te ontdooien. Dit is aangegeven door de fabrikant op de verpakking.
- Het is belangrijk dat het voedsel is verpakt in kleine porties. Op deze manier gaat het ontdooien een stuk sneller.
- Gebruik gedeeltelijk of geheel ontdooid voedsel zo snel mogelijk. Nadat het voedsel is ontdooid, worden bacteriën weer actief en bederft voedsel snel. Dat geldt met name voor fruit, groenten en kant-en-klaar voedsel.
- Vries gedeeltelijk of geheel ontdooid voedsel niet meer in.

Het toestel ontdooien

Automatische ontdooiing van de koelkast

De koelkast hoeft niet ontdooid te worden, want het ijs aan de achterwand van het interieur van de koelkast dooit automatisch. Het ijs dat ontstaat dooit als de compressor niet werkt. De druppels lopen door de opening in de achterwand van de koelkast weg in een bak boven de compressor, waar ze verdampen.

Zorg ervoor dat u met etenswaren of andere voorwerpen niet de opening verstopt in de achterwand van het interieur van de koelkast.

In het geval dat er zich op de achterwand een overmatige hoeveelheid ijs verzamelt (een laag van 3-5 mm), moet u het apparaat uitschakelen en het ijs laten ontdooien en met de hand verwijderen.

Ontdooien van de NoFrost vriezer

- Het ontdooien van de vriezer NoFrost gebeurt automatisch, er kan zich soms rijp vormen, maar dat verdwijnt weer vanzelf.

Het toestel reinigen



WAARSCHUWING!

Haal de stekker uit het stopcontact voordat u het apparaat reinigt.

- Gebruik een zachte doek om alle oppervlakken te reinigen. Niet geschikt voor reiniging zijn reinigingsmiddelen die schuurmiddelen, zuren of oplosmiddelen bevatten.

Reinig de buitenkant van het apparaat met water of sop met een milde oplossing.

Gelakte en aluminium oppervlakken kunnen worden gereinigd met lauwwarm water waaraan u een mild reinigingsmiddel hebt toegevoegd. Gebruik van reinigingsmiddelen met een laag alcoholgehalte zijn toegestaan (bijv. reinigingsmiddelen voor ramen). Gebruik geen reinigingsmiddelen die alcohol voor reiniging van kunststof materialen bevatten.

De binnenkant van het apparaat kan worden gereinigd met lauwwarm water waaraan u een beetje azijn kunt toevoegen.

- Was de onderdelen van de uitrusting aan de binnenkant van het apparaat NIET in de vaatwasser, aangezien deze dan beschadigd kunnen raken.
- Rijp of ijsafzettingen met een dikte van meer dan 3-5 mm verhogen het energieverbruik en moeten daarom regelmatig worden verwijderd, (wat niet geldt voor de NO FORST vriezer). Gebruik geen scherpe voorwerpen, oplosmiddelen of sprays.
- Schakel na reiniging het apparaat weer in en plaats het voedsel.

Probleemoplossen

Storing:	Oorzaak of verhelpen:
Het toestel is aangesloten op de stroomvoorziening, maar werkt niet.	<ul style="list-style-type: none"> • Controleer of er spanning op het stopcontact staat en of het toestel is ingeschakeld.
Het koelsysteem werkt langere tijd onafgebroken:	<ul style="list-style-type: none"> • Omgevingstemperatuur te hoog. • Deur te vaak en te lang open. • Onjuist geslotendeur (mogelijk vreemdvoorwerp tussen deur, hangende deur, slechte afdichting - controleer afdichting - enz.). • Overmatige hoeveelheid vers voedsel. • De sensor in de koelkast is geblokkeerd door vers voedsel. Laat lucht circuleren rondom de sensor (alleen bij sommige modellen).
Overmatige ophoping van ijs op de achterwand van de binnenkant van de koelkast is te wijten aan:	<ul style="list-style-type: none"> • deur te vaak of te lang geopend. • Warm eten in de koelkast geplaatst, • Het plaatsenvan voedsel of container tegen de achterste binnenwand van de koelkast, • Slechte deurafdichting. • Als de afdichting vuil of beschadigd is, reinig hem dan of vervang hem.
Er is veel ijsvorming in de vriezer:	<ul style="list-style-type: none"> • De deur is te lang of te vaak geopend. • De deur isniet goed gesloten. • De deur sluit niet goed af (de afdichting is vuil, de deur is niet uitgelijnd, de afdichting is beschadigd, enz.). • Ontdooi het toestel handmatig.
Condensvorming op het glazen plateau boven de laden:	<ul style="list-style-type: none"> • Het is een voorbijgaand verschijnsel dat niet volledig kan worden voorkomen bij hoge temperaturen en vochtigheidsgraad. Het verschijnsel verdwijnt vanzelf als de temperatuur en vochtigheid normaliseren. We raden aan de lades vaker te reinigen en af en toe de druppels af te vegen. • Open de vochtregelaar. • Bewaar voedsel in zakken of andere goed sluitende verpakkingen.
Druppeltjes op de achterwand van het koelcompartiment.	<ul style="list-style-type: none"> • Dit is normaal. Het koelcompartiment wordt automatisch ontdooid, wat resulteert in waterdruppeltjes die door een opening in de achterwand van het koelcompartiment tot in een bak stromen boven de compressor, waar deze verdampen.
Er loopt water uit de koelkast:	<ul style="list-style-type: none"> • Verstopte afvoer voor dooiwater, water loopt langs de goot. • Reinig de afvoer, bijvoorbeeld met een kunststof rietje. • Ontdooi een te dikke ijslaag handmatig (zie hoofdstuk Ontdooien van het apparaat).

Storing:	Oorzaak of verhelpen:
De deur gaat moeilijk open:	<ul style="list-style-type: none"> • Als u probeert de deur van de vriezer te openen vlak nadat u die hebt gesloten, kan dat moeilijk gaan. Wanneer u de deur opent, ontsnapt er enige koele lucht uit het toestel en wordt deze lucht vervangen door warme lucht uit de omgeving. Wanneer deze lucht wordt gekoeld, wordt negatieve druk geproduceerd, wat resulteert in problemen wanneer u de deur probeert te openen. Na een paar minuten is de toestand echter weer normaal en kunt u de deur gemakkelijk openen.
De zijkanten van het toestel zijn warm:	<ul style="list-style-type: none"> • Dit is normaal. In de zijkanten van het toestel zijn pijpen en buizen geïnstalleerd. Deze worden warm tijdens werking van het toestel.
Led-verlichting werkt niet:	<ul style="list-style-type: none"> • Als de led-verlichting niet werkt, bel dan een servicemonteur. • Repareer de led-verlichting niet zelf, u kunt in contact komen met hoogspanning!
Op het display verschijnt HI:	<ul style="list-style-type: none"> • Deur te vaak en te lang open. • Onjuist geslotendeur (mogelijk vreemdvoorwerp tussen deur, hangende deur, slechte afdichting - controleer afdichting - enz.). • Er was langere tijd geen elektriciteit. • Overmatige hoeveelheid vers voedsel.
Op het display verschijnt PF:	<ul style="list-style-type: none"> • Er was langere tijd geen elektriciteit.
Op het display verschijnen de symbolen E0 of E8:	<ul style="list-style-type: none"> • Toetsen reageren niet op aanraking. Bel een servicecentrum om de fout te verhelpen. • Het apparaat werkt tot reparatie in de veiligheidsstand. Het apparaat handhaaft automatisch de meest geschikte temperatuur voor elk gedeelte.
Op het display verschijnen de symbolen E1 of E2:	<ul style="list-style-type: none"> • Temperatuursensor is defect. Bel een servicecentrum om de fout te verhelpen. Het apparaat werkt tot de reparatie in de veiligheidsstand. Het apparaat handhaaft automatisch de meest geschikte temperatuur voor elk gedeelte.
Op het display verschijnt het symbool E3 of E4:	<ul style="list-style-type: none"> • Storing in de ventilator van het compartiment. Bel een servicecentrum voor reparatie. Het apparaat werkt nu niet goed. Zet de etenswaren op een koele plaats en schakel het apparaat uit.
Op het display verschijnt E6:	<ul style="list-style-type: none"> • De verdampersensor is defect. Roep de hulp in van een servicedienst om het probleem op te lossen. Het apparaat zal in de veilige modus blijven werken totdat het is gerepareerd door een onderhoudsmonteur. Het apparaat handhaaft automatisch de meest geschikte temperatuur voor elk compartiment.

Vervolg tabel vorige pagina

String:	Oorzaak of verhelpen:
Op het display verschijnt E7:	<ul style="list-style-type: none">• De omgevingstemperatuursensor is defect. Roep de hulp in van een servicedienst om het probleem op te lossen. Het apparaat zal in de veilige modus blijven werken totdat het is gerepareerd door een onderhoudsmonteur. Het apparaat handhaaft automatisch de meest geschikte temperatuur voor elk compartiment.
Op het display verschijnt E9:	<ul style="list-style-type: none">• De deur staat te lang open: sluit de deur.• Indien de deur niet geopend is, of E9 nog wordt weergegeven na 10 minuten nadat u de deur hebt gesloten, dan is er een fout in de deursensor. Bel een servicecentrum voor reparatie. Het apparaat werkt in de veilige modus totdat het is gerepareerd. Het apparaat handhaaft automatisch de meest geschikte temperatuur voor elk compartiment.

Als geen van de bovenstaande redenen van toepassing is, bel dan het dichtstbijzijnde erkende servicecentrum en geef het type, model en serienummer op het label met basisinformatie, wat zich binnen in het apparaat bevindt.

Informatie over het geluidsniveau van het apparaat

De koeling van de koelvriescombinatie gebeurt door het koelsysteem met een compressor (bij sommige apparaten ook met een ventilator), dit veroorzaakt een bepaald geluid. De sterkte van dit geluid is afhankelijk van de plaatsing, het juiste gebruik en de ouderdom van het apparaat.

- Na het aanzetten van het apparaat kan de compressor (of het geluid van ruisen van vloeistof door het verplaatsen van de koelvloeistof) iets luider werken. Dit is geen defect en heeft geen invloed op de levensduur van het apparaat, na verloop van tijd wordt het geruisdan ook minder.
- Soms is tijdens de werking een ongewoon of sterker geruis hoorbaar. dat ongewoonis voor het apparaat en wordt in de meeste gevallen veroorzaakt door een onjuiste plaatsing van het apparaat.
 - Het apparaat moet rechtop staan op een stevige ondergrond.
 - Het mag niet in contact komen met de wanden of naburige keukenelementen.
 - Controleer of de uitrusting van het interieur goed op zijn plaats zit, of er geen blikjes, flessen of andere bakken of dozen tegen elkaar rammelen tijdens de werking.
- Een grotere belasting van het koelsysteem door het vaker openen van de deur, het langer openlaten van de deur, het invriezen van grotere hoeveelheden levensmiddelen, het overschakelen op intensiever invriezen of koelen, kan een tijdelijke verhoging van het geluidsniveau van het apparaat tot gevolg hebben.

Hisense UK Ltd

Unit 2 Meadow Court Millshaw Lane Leeds, West Yorkshire, LS11 8LZ, United Kingdom

Hisense France SAS

9 Rue des 3 Soeurs, 93420 Villepinte, France

Hisense Germany GmbH

Garmischer Strasse 4-6, 80339 München, Germany

Hisense Italia SRL

Via Montefeltro, 6/A 20156 Milano, Italia

Hisense Iberia S.L

Ronda Auguste y Louis Lumiere, 23 Nave 12
Edificio Lumiere – Parque Tecnológico 46980 Paterna (Valencia). España

Gorenje gospodinjski aparati, d.o.o.

Partizanska cesta 12, 3320 Velenje, Slovenia

Hisense



904401-a3

