

Hisense

life reimagined

GEBRUIKERHANDLEIDING

Alvorens dit apparaat te gaan bedienen, moet u deze gebruikershandleiding zorgvuldig doorlezen en voor toekomstig gebruik bewaren.

RQ600P7S*E

NL

Nederlands

Inhoud

Bedankt dat je voor Hisense hebt gekozen. We zijn er zeker van dat je je nieuwe koelkast prettig zult vinden om te gebruiken. Voordat je het apparaat echter gaat gebruiken, raden we je aan de instructies zorgvuldig te lezen, die details bevatten over het installeren en gebruik van het product. Bewaar deze handleiding voor toekomstig gebruik.

Veiligheids-en waarschuwingeninformatie.....	01
Installeren van uw nieuw apparaat.....	11
Beschrijving van het apparaat.....	19
Display-bedieningselementen.....	20
Gebruik van het apparaat.....	27
Reinigen en onderhoud.....	30
Nuttige aanwijzingen en tips.....	32
Probleemoplossing.....	34
Afdanken van het apparaat.....	38
Suggestie voor het gebruik van het apparaat.....	39

Veiligheids- en waarschuwinginformatie

Voor uw veiligheid en correct gebruik, voordat u het apparaat installeert en het apparaat voor de eerste keer in gebruik neemt, moet u deze gebruikershandleiding zorgvuldig doorlezen, inclusief de tips en waarschuwingen. Om onnodige fouten en ongevallen te voorkomen, is het belangrijk om ervoor te zorgen dat alle mensen die het apparaat gebruiken, volledig bekend zijn met de werking ervan en de veiligheidsvoorzieningen. Bewaar deze instructies en zorg ervoor dat deze bij het apparaat blijven als het verplaatst of verkocht wordt, zodat iedereen gedurende de gehele levensduur naar behoren is geïnformeerd over het gebruik en veiligheidsmededelingen. Voor de veiligheid van mensenlevens en eigendommen, de voorzorgsmaatregelen van de gebruikershandleiding naleven, aangezien de fabrikant niet verantwoordelijk is voor schade veroorzaakt voor nalatigheid.



Veiligheid voor kinderen en anderen personen die kwetsbaar zijn

In overeenstemming met de EN-norm

Dit apparaat kan door kinderen van 8 jaar en ouder en personen met verminderde fysieke, sensorische of mentale capaciteiten of gebrek aan ervaring en kennis worden gebruikt als zij op een veilige manier geïnstrueerd zijn over het gebruik van het apparaat en de betrokken gevaren hebben begrepen. Kinderen mogen niet met het apparaat spelen. Reinigings- en onderhoudswerkzaamheden mag niet zonder toezicht door kinderen worden gedaan.



Veiligheid voor kinderen en anderen personen die kwetsbaar zijn

Kinderen in de leeftijd van 3 tot 8 mogen in werking zijnde koelende apparaten vullen en leegmaken.

In overeenstemming met de IEC-norm

Dit apparaat is niet bedoeld voor gebruik door personen (inclusief kinderen) met verminderde lichamelijke, zintuiglijke of geestelijke vermogens, of gebrek aan ervaring en kennis, tenzij ze onder toezicht staan of geïnstrueerd werden over het gebruik van het apparaat door een persoon die verantwoordelijk is voor hun veiligheid.

- Kinderen moeten onder toezicht staan om ervoor te zorgen dat ze niet met het apparaat spelen.
- Houd alle verpakkingsmaterialen uit de buurt van kinderen, omdat er verstikkingsgevaar bestaat.
- Indien u het apparaat gaat afdanken, trekt u de stekker uit het stopcontact, snijdt het netsnoer ervan af (zo dicht mogelijk bij het apparaat) en verwijder de deur, teneinde te voorkomen dat kinderen een elektrische schokken krijgen of zichzelf in het apparaat opsluiten.
- Indien dit apparaat, welke is voorzien van magnetische deurafdichtingen, een ouder model van het apparaat moet vervangen die een veerslot (vergrendeling) op de deur of de deksel heeft, zorg ervoor dat het veerslot onbruikbaar wordt gemaakt voordat u het oude apparaat afdankt. Het bovenstaande zal voorkomen dat het een dodelijke valstrik voor een kind wordt.



Algemene veiligheid

• **WAARSCHUWING**

Dit apparaat is bedoeld voor huishoudelijk gebruik en soortgelijke toepassingen zoals

1. personeelkeukens in winkels, kantoren of andere werkomgevingen;
2. boerderijen en hotels, motels en andere type woonomgevingen;
3. bed en breakfast type omgevingen;
4. catering en dergelijke niet-retail toepassingen.

• **WAARSCHUWING**

Geen explosieve stoffen zoals aerosol blikjes met brandbaar drijfgas in dit apparaat bewaren.

• **WAARSCHUWING**

Als het netsnoer beschadigd is, moet het door de fabrikant, zijn serviceagent of vergelijkbare gekwalificeerde personen worden vervangen om gevaar te voorkomen.

• **WAARSCHUWING**

Ventilatieopeningen in de behuizing van het apparaat of in een ingebouwde structuur vrij van obstakels houden.



Algemene veiligheid

- **WAARSCHUWING**

Gebruik geen mechanische apparaten of andere middelen om het ondooiproces te versnellen, andere dan die aanbevolen door de fabrikant.

- **WAARSCHUWING**

Het koelcircuit niet beschadigen.

- **WAARSCHUWING**

Gebruik geen elektrische apparaten in de opslagruimte voor levensmiddelen van het apparaat, tenzij zij van het type zijn dat wordt aanbevolen door de fabrikant.

- **WAARSCHUWING**

Het koelmiddel en de isolatie drijfgas zijn ontvlambaar. Als u het apparaat afdankt, doe dit alleen bij een erkend afvalverwijderingscentrum. Niet blootstellen aan vlammen.

- **WAARSCHUWING**

Bij het positioneren van het apparaat moet u controleren of het netsnoer niet verstrikt of beschadigd is geraakt.

- **WAARSCHUWING**

Niet meerdere draagbare stopcontacten of verlengsnoeren aan de achterkant van het apparaat plaatsen.

Veiligheids- en waarschuwinginformatie



Het vervangen van het verlichtingslampen

• WAARSCHUWING

De verlichtingslampen mogen niet door de gebruiker worden vervangen! Als de oplichtende lampen beschadigd zijn, neemt u contact op met de klantenservice voor assistentie. Deze waarschuwing geldt uitsluitend voor koelkasten met verlichtingslampen.



Koelmiddel

- Het koelmiddel isobutane (R600a) bevindt zich in het koelcircuit van het apparaat, isobuteen is een natuurlijk gas met een hoge mate van milieuvriendelijkheid, maar die wel ontvlambaar is. Tijdens transport en installatie van het apparaat, moet u ervoor zorgen dat geen van de componenten van het koelcircuit beschadigd raakt.
- Het koelmiddel (R600a) is ontvlambaar.

• WAARSCHUWING

Koelkasten bevatten koelmiddel en gassen in de isolatie. Koelmiddel en gassen moeten professioneel worden afgevoerd, omdat ze oogletsel of ontsteking kunnen veroorzaken. Zorg ervoor dat leidingen van het koelcircuit niet beschadigd raken voorafgaand aan het afdanken.



WAARSCHUWING **Brandgevaar/brandbare materialen**

Als het koelmiddelcircuit beschadigd zou kunnen zijn:

1. Open geen vlammen en ontstekingsbronnen.
2. De kamer waar het apparaat zich bevindt, moet grondig worden geventileerd.

Het is gevaarlijk om de specificaties of dit product op een of andere manier te wijzigen.

Eventuele schade aan het netsnoer kan kortsluiting, brand, en/of elektrische schok veroorzaken.



Elektrische veiligheid

1. Het netsnoer mag niet verlengd worden.
2. Zorg ervoor dat de stekker niet wordt geplet of beschadigd. Een gebroken of beschadigde stekker kan oververhit raken en brand veroorzaken.
3. Zorg ervoor dat u toegang hebt tot de hoofdstekker van het apparaat
4. Niet aan het netsnoer trekken.
5. In het stopcontact los zit, mag u er geen stekker insteken. Er bestaat gevaar voor elektrische schokken of brand.
6. U mag het apparaat niet bedienen zonder de deksel van de binnenverlichting.

Veiligheids- en waarschuwingeninformatie



Elektrische veiligheid

7. De koelkast mag alleen worden voorzien van een netspanning van eenfasige wisselstroom van 220~240V/50Hz. Indien de fluctuatie van de netspanning in de wijk van de gebruiker zo groot is dat de netspanning hoger is dan de bovenstaande scope, moet u ter wille van de veiligheid A.C. Automatische netspanningsregelaar van meer dan 350W naar de koelkast leiden. De koelkast moet een apart stopcontact gebruiken in plaats van een gewone stopcontact tezamen met andere elektrische apparaten. De stekker moet overeenkomen met het stopcontact met aardingsdraad.

Dagelijks gebruik

- Bewaar geen brandbare gassen of vloeistoffen in het apparaat, aangezien er een explosiegevaar bestaat.
- Gebruik geen elektrische apparaten in het apparaat (bijvoorbeeld elektrische ijsmakers, mixers, enz.).
- Bij het ontkoppelen, altijd de stekker uit het stopcontact trekken, en niet aan de kabel trekken.
- Plaats geen warme gerechten in de buurt van de plastic onderdelen van het apparaat.
- Dit koelapparaat is niet bedoeld voor gebruik als inbouwapparaat.
- Geen voedingsmiddelen direct tegen de luchtafvoer op de achterwand plaatsen.
- Voorverpakte diepvriesproducten opslaan in overeenstemming met de instructies voor bevroren voedselproductie.

Veiligheids- en waarschuwinginformatie

- De opslaginstructies van de fabrikant van apparaten moeten streng worden nageleefd. Raadpleeg de relevante opslaginstructies.
- Plaats geen koolzuurhoudende of warme dranken in het vriesvak, aangezien het druk op het blikje uitoefent, waardoor het kan ontploffen, en schade aan het apparaat wordt veroorzaakt.
- Bevroren voedsel kan brandwonden veroorzaken als het rechtstreeks uit het vriesvak wordt geconsumeerd.
- Plaats het apparaat niet in direct zonlicht.
- Houd brandende kaarsen, lampen of andere onderwerpen met open vlammen uit de buurt van het apparaat, zodat het apparaat niet in brand kan vliegen.
- Het apparaat is uitsluitend bedoeld voor het bewaren van voedsel en/of dranken voor een normale consumptie van huishoudens, zoals uitgelegd in dit instructieboekje. U moet voorzichtig te werk gaan bij het verplaatsen van het apparaat omdat het zwaar is.
- Geen items verwijderen of aanraken uit het vriesvak als uw handen vochtig/nat zijn, aangezien uw huid letsel kan oplopen of vorst/vriesbrandwonden.
- Gebruik nooit de basis, laden, deuren enz. om op te staan als ondersteuning.
- Diepgevroren voedsel mag niet opnieuw worden ingevroren als het eenmaal ontdooid is.
- Geen ijslolly's of ijsblokjes rechtstreeks uit de vriezer consumeren, aangezien dit vriesbrandwonden in de mond en aan de lippen kan veroorzaken.

Veiligheids- en waarschuwinginformatie

- Om te voorkomen dat voorwerpen vallen en letsel aan personen of schade aan het apparaat kunnen veroorzaken, de deurrekken niet overbelasten en plaats niet teveel voedsel in de verladen.
- Om de temperatuur en de vochtigheid in de buurt van het apparaat te meten en het apparaat beter te laten werken, kunt u buiten de kast van het apparaat temperatuur- en vochtigheidssensoren aanbrengen.
Er is ook een nabijheid op het apparaat.

Let op! Onderhoud en reinigen

- Alvorens onderhoudswerkzaamheden uit te voeren, moet u het apparaat uitschakelen en de stekker uit het stopcontact trekken.
- Het apparaat niet reinigen met metalen voorwerpen, stoomreinigers, etherische oliën, organische oplosmiddelen of schuurreinigers.
- U mag geen scherpe voorwerpen gebruiken om rijp uit de koelkast te schrapen. Gebruik een plastic schraper.

Installatie Belangrijk

Voor de elektrische aansluiting, voorzichtig de instructies in deze handleiding volgen.

- Het apparaat uitpakken en controleer of er schade is aan het apparaat.
- Sluit het apparaat niet aan als het beschadigd is. Meld mogelijke beschadigingen onmiddellijk aan de winkel waar u het apparaat heeft gekocht. In dat geval de verpakking bewaren.
- Het is raadzaam om tenminste twee uur te wachten, alvorens het apparaat aan te sluiten, om de compressor op beschadigingen te controleren.

Veiligheids- en waarschuwinginformatie

- Er moet voldoende luchtcirculatie rondom het apparaat aanwezig zijn, want als dit ontbreekt kan het leiden tot oververhitting. Om te zorgen voor voldoende ventilatie, volgt u de instructies die relevant zijn voor de installatie.
- Wanneer dat mogelijk is moet de achterkant van het product niet te dicht opj een muur worden geplaatst, teneinde te voorkomen dat u warme delen aanraakt (compressor, de condensor) om het risico van een brand te voorkomen, en u volgt de instructies die relevant zijn voor de installatie.
- Het apparaat mag niet dicht bij radiatoren of kookplaten worden geplaatst.
- Zorg ervoor dat de stekker toegankelijk is na de installatie van het apparaat.
- Dit apparaat moet worden geïnstalleerd en gebruikt met een minimumafstand van 20cm tussen de radiator en uw lichaam.
- Hierbij verklaart Hisense Ronshen (Guangdong) Refrigerator Co., Ltd dat het type radioapparatuur in overeenstemming is met Richtlijn 2014/53/EU. De volledige tekst van de conformiteitsverklaring van de EU is beschikbaar op het volgende internetadres: <https://auid.connectlife.io>.

Service

- Alle elektrotechnische werkzaamheden die nodig zijn om dit apparaat te installeren, mogen uitsluitend door een elektricien of daartoe bevoegd persoon worden uitgevoerd.
- Dit product mag alleen worden onderhouden door een erkend Service Center en uitsluitend originele onderdelen mogen daarvoor worden gebruikt:
 1. Als het apparaat Frost Free is.
 2. Als het apparaat een vriesvak bevat.

Installeren van uw nieuw apparaat

Voordat u het apparaat voor het eerst gebruikt, dient u zich bewust te zijn van de volgende tips.

Ventilatie van het apparaat

Teneinde de efficiëntie van het koelsysteem te verbeteren en energie te besparen, is het noodzakelijk om goede ventilatie rond het apparaat te houden voor de afvoer van warmte. Voor deze reden, moet er voldoende ruimte rondom de koelkast worden gelaten.

Suggesties:

Het is raadzaam dat er minstens 2" (50mm) ruimte is van de achterkant tot de muur, minstens 1/2" (12mm) van de bovenkant, minstens 1/2" (12mm) van de zijkant tot de muur en een vrije ruimte aan de voorkant, zodat de deur 125° kan openen. Zie onderstaande diagrammen.

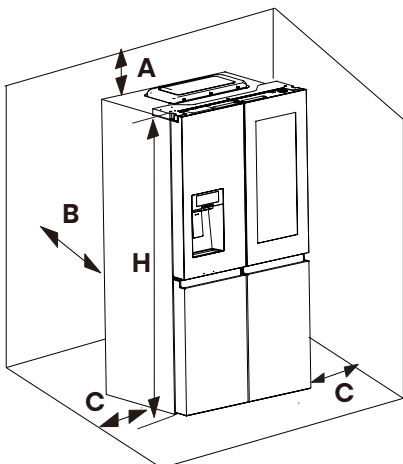

A > 1/2" (12mm) **B > 2" (50mm)**
C > 1/2" (12mm)

Relevante informatie (mm)

W	D	H	W1	W2	W3	D1	D2
914	730	1790	908	996	1474	610	1108

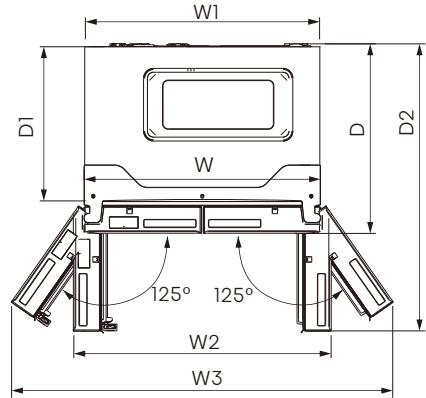

Opmerking

Dit apparaat presteert goed in de klimaatklasse van SN naar T. Het kan wellicht niet goed functioneren als u langere tijd bij een temperatuur boven of onder het aangegeven bereik heeft gebruikt.

Klimaatklasse	Omgevingstemperatuur
SN	+10°C tot +32°C
N	+16°C tot +32°C
ST	+16°C tot +38°C
T	+16°C tot +43°C

Uw apparaat op een droge plaats neerzetten om vochtbeschadiging te vermijden. Houd het apparaat niet in direct zonlicht, regen of vorst. Houd het apparaat uit de buurt van warmtebronnen, zoals kachels, branden of verwarmingen.

Installeren van uw nieuw apparaat

Waterpas zetten van het apparaat (indien nodig)

- Voor voldoende nivellering en luchtcirculatie in de onderste achterkant van het apparaat, de stelvoetjes moeten mogelijk worden aangepast. U kunt ze handmatig aanpassen met een passende sleutel.
- Om de deuren zelf te laten sluiten, kantelt u de bovenkant ongeveer 15 mm naar achteren door aan de verstelbare pootjes te draaien.
- Wanneer u het apparaat wilt verplaatsen, vergeet niet de stelvoetjes weer omhoog te draaien, zodat het apparaat vrij kan rollen. Herinstalleer het apparaat bij opnieuw plaatsen op een locatie.

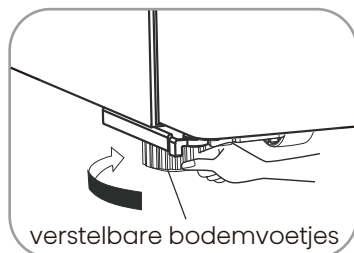
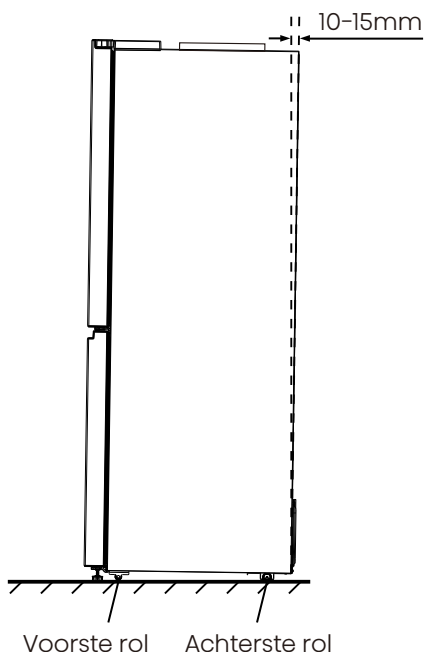

! WAARSCHUWING

- Voor een correcte installatie moet deze koelkast op een vlak oppervlak van hard materiaal dat dezelfde hoogte als de rest van de vloer worden geplaatst. Dit oppervlak moet sterk genoeg om een volledig geladen koelkast te ondersteunen.
- De rollers, die geen wielen zijn, mogen alleen worden gebruikt voor voorwaartse of achterwaartse beweging. Bij het zijwaarts verplaatsen van u de koelkast, kan uw vloer en de rollen beschadigd raken.
- Het is raadzaam de beide onderste poten bij te stellen tot ze de grond raken na het plaatsen van de koelkast.

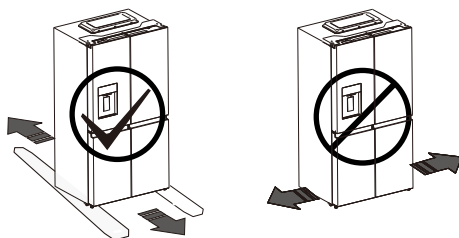



Installeren van uw nieuw apparaat

Als de toegangsdeur van uw huis te smal is om de koelkast door te laten, verwijder dan de deuren.

WAARSCHUWING

- Schakel de stroom uit voordat u de deuren verwijdert.
- Sluit de aardendraad weer aan voordat u het apparaat in gebruik neemt.
- Doet u dit niet, dan kan dit leiden tot de dood of elektrische schokken.

De gereedschappen die u nodig zult hebben (Niet meegeleverd):

	
Inbussleutel (5/32", 4mm)	Sleutel (5/16", 8mm)
	
Philips Schroevendraaier	

Deur verwijderen (indien nodig)

1. Verwijder, met de deur gesloten, de 3 schroeven van de bovendeksels (1) met een Philips (+) schroevendraaier en verwijder vervolgens de bovendeksel.

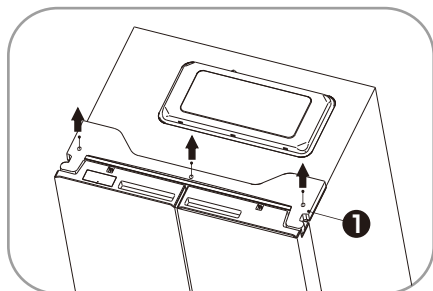

2. Scheid de twee connectoren op de linker zijdeur. Om de draadstekker te verwijderen, drukt u op de bovenkant van de stekker (2) en maakt u hem los van de andere. Om de waterkoppeling van het scharnier te verwijderen, draait en trekt u de clip (3) van de koppeling. Verwijder de waterleiding (4) terwijl u het beweegbare deel (5) van de waterleidingkoppeling indrukt.

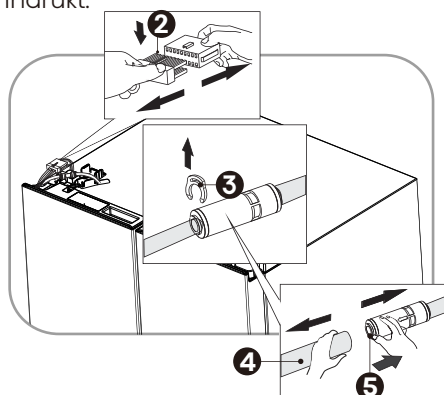

3. Verwijder de schroeven (6) die op de bovenste scharnieren zijn bevestigd met een moersleutel (5/16", 8mm) en de grondschroef (7) die aan het scharnier is bevestigd met een kruiskopschroevendraaier (+). Verwijder de bovenste linker en rechter deurscharnieren (8).

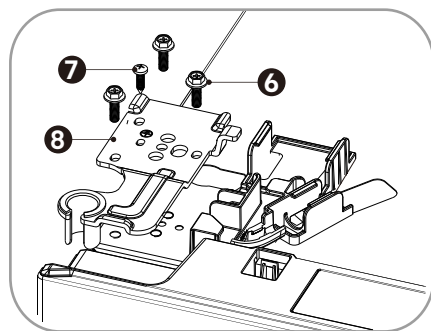

Installeren van uw nieuw apparaat

4. Gebruik uw beide handen om de deur verder te openen dan 90°. Optillen en verwijderen.

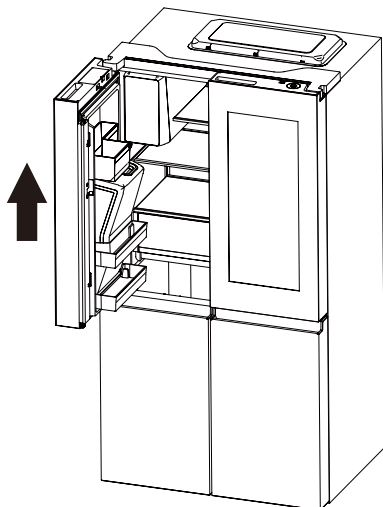

5. Verwijder de schroeven (9) die op de middelste scharnieren zijn bevestigd met een inbussleutel (5/32", 4mm). Verwijder de middelste linker en rechter scharnieren (10).

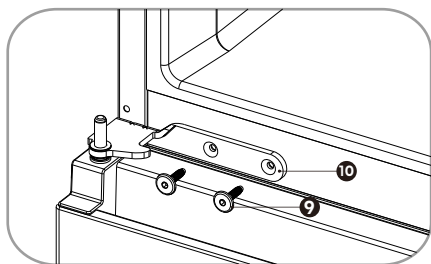

De deuren weer monteren

Om de deuren weer te bevestigen nadat u het apparaat naar zijn definitieve locatie hebt verplaatst, monteert u de onderdelen in omgekeerde volgorde.

Deuren Uitlijnen (indien nodig)

Als de koelkastdeur ongelijk is vanwege een oneffen grond of andere factoren, kunt u de deur op de volgende manieren waterpas stellen.

1. Als de rechter deur van de koelkast laag zit, kunt u de rechter deur van de koelkast optillen en de pakking in de accessoirezak op de scharnieras aan de onderkant van de instapbehuizing klikken.

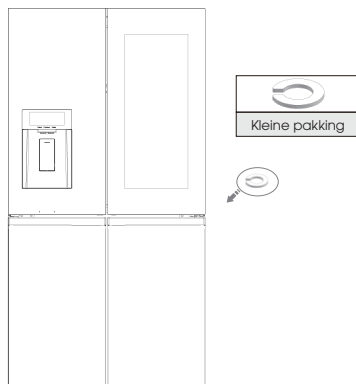

2. U kunt het deurpaneel aan dezelfde kant van de voeten aanpassen door de onderste voeten aan te passen.

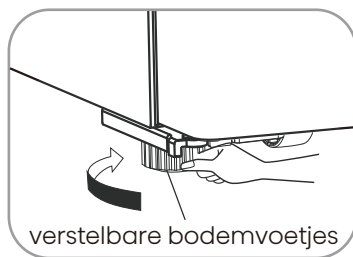







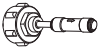

Installeren van uw nieuw apparaat

De waterleiding aansluiten

Een waterdispenser met filter is een van de handige functies van uw nieuwe apparaat. Het waterfilter verwijdert ongewenste deeltjes uit uw water om een betere gezondheid te bevorderen. Het filter steriliseert of vernietigt echter geen micro-organismen. Daarvoor dient u misschien een waterzuiveringssysteem aan te schaffen. Voor een goede werking van de ijsmaker is een waterdruk van 206~862KPa nodig. Onder normale omstandigheden kan een beker van 200ml (5,75oz.) in ongeveer 10 seconden worden gevuld. Als de koelkast wordt geïnstalleerd in een gebied met lage waterdruk (minder dan 206KPa), kunt u een drukverhogingspomp installeren om de lage druk te compenseren. Nadat u de waterslang hebt aangesloten, moet u ervoor zorgen dat het waterreservoir in de koelkast goed gevuld is. Druk hiervoor op de hendel van de waterdispenser totdat het water uit de wateruitloop loopt.

Onderdelen voor de installatie van de waterleiding:

Het gereedschap dat u nodig heeft: (De 3/4" BSP-connector en de terugslagklep worden als één onderdeel geleverd)

			
3/4" BSP-connector en terugslagklep	Tweewegconnector	Klepzitting	Schroeven
			
Phillips-schroevendraaier	1/4" verlengstuk waterleiding	Moersleutel	Klem

Aansluiten op de waterleiding:

WAARSCHUWING

- De aansluitstappen moeten in de onderstaande volgorde worden uitgevoerd, anders kan de waterleiding barsten en kan er water gaan lekken!
- De waterleidingen mogen slechts met het drinkwater verbonden zijn.
- Gebruik eventueel de nieuwe 3/4" BSP-connector en de terugslagklep, maar niet de oude.
- Gebruik alleen de nieuwe waterslangen die bij de koelkast zijn geleverd. Gebruik geen oude waterslangen.
- De watertoevoerleiding moet op de koudwaterleiding worden aangesloten. Als deze op de warmwaterleiding is aangesloten, kan dit een storing in het zuiveringsapparaat veroorzaken.

1. Sluit de hoofdwatervleiding af.

Hoofdwatervleiding

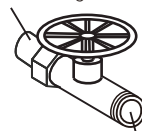

Waterafvoer

2. Schroef de 3/4" BSP-connector op de geschikte wateruitlaat.

Installeren van uw nieuw apparaat

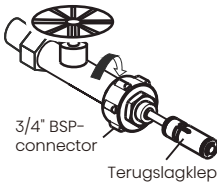

3. Gebruik de moersleutel om hem vast te draaien.

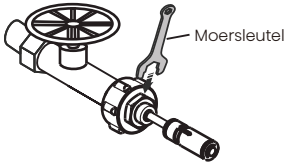

4. Steek de filterinlaatleiding (of 1/4" verlengbuis) volledig in de terugslagklep.



5. Plaats de clip in het installatiepakket zoals op de onderstaande afbeelding.

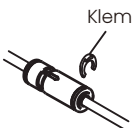

6. Gebruik de klepzitting om te voorkomen dat de clip losraakt. Gebruik vervolgens de schroef om de klepzitting vast te houden met een kruiskopschroevendraaier.

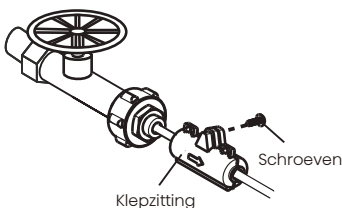

! WAARSCHUWING

- De waterleidingen mogen niet worden ingedrukt door zware dingen en mogen niet te veel buigen.
- Controleer na het inschakelen van de watertoevoerleiding of er geen lekkage is op alle aansluitpunten van de waterbuizen. Als er lekkage is, zet de watertoevoerleiding dan onmiddellijk uit en draai de wateraansluiting vast of zorg ervoor dat de waterbuizen volledig in de aansluitingen zitten.

Opmerking:

- Open na aansluiting op de hoofdwatertoevoerleiding de waterkraan om het filter 5 minuten door te spoelen vóór gebruik. —De eerste donkere verkleuring van het water is normaal.
- Als de hoofdwatertoevoerleiding te ver van de koelkast verwijderd is om te worden aangesloten op de filterinlaatleiding, kan de meegeleverde 1/4" verlengwaterslang (ongeveer 5m) nuttig zijn, knip deze op de juiste lengte af en sluit deze op de filterinlaatleiding aan met een tweewegconnector. De waterslang mag niet te kort of te lang zijn. Als hij te kort is, zal hij vast komen te zitten en niet volledig in de connector kunnen worden gestoken. Als hij te lang is, zal hij omkrullen en gemakkelijk breken.

Installeren van uw nieuw apparaat

- De waterslang moet volledig in het midden van de connector worden geplaatst om te voorkomen dat er water lekt. Plaats de 2 clips in het installatiepakket zoals aangegeven op de afbeelding, en controleer vervolgens of elke clip de leiding stevig vasthoudt.
- Het is normaal dat er een geluid van lucht uit het apparaat komt wanneer u de waterleiding op het apparaat aansluit en voor de eerste keer op het niveau van de dispenser drukt.

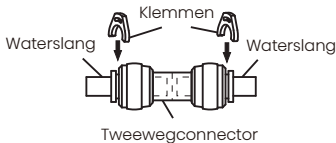

Aansluitstatus zonder waterslang-
verlengstuk:

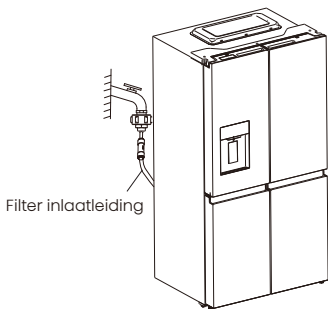

Aansluitstatus met waterslang-
verlengstuk:

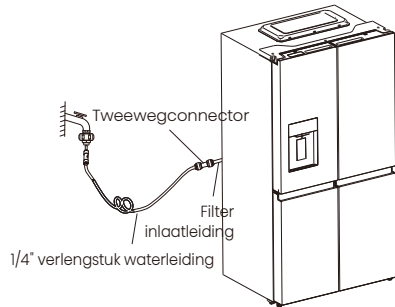

Opmerking:

Uw product kan er anders uitzien dan de afbeeldingen in deze instructie, afhankelijk van de kenmerken van uw model.

Het waterfilter vervangen

Om het meest verse en schone water uit uw koelkast te drinken, moet u het filter op tijd vervangen. Volg deze stappen om het waterfilter te vervangen:

1. Sluit de watertoevoer af. Trek de afdekking (B) ongeveer 1,5cm naar buiten en open hem.

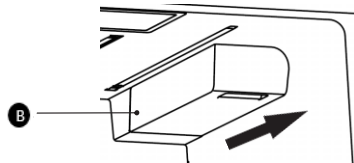

2. Draai het waterfilter (C) ongeveer een 1/4-slag.

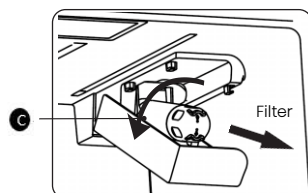

Installeren van uw nieuw apparaat

- Soms is het moeilijk om het waterfilter te demonteren omdat onzuiverheden in het water ertoe leidt dat het blijft plakken. Als u problemen ondervindt, houdt u het waterfilter stevig vast en trekt u het eruit.
- Wanneer u aan het waterfilter trekt, kan er een beetje water uit de opening lekken. Dit is normaal. Om de waterlekken te minimaliseren, houdt u de filterpatroon horizontaal wanneer u eraan trekt. Volg de onderstaande instructies om het nieuwe waterfilter in te brengen.

3. Breng het nieuwe filter in de filterhouder.

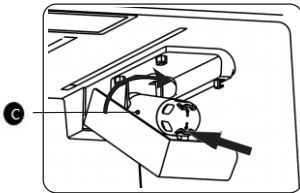

4. Duw het filter en draai het vervolgens met de klok mee totdat het vastklikt.

Als u problemen ondervindt bij het inbrengen van het waterfilter vanwege de hoge waterdruk, sluit dan de watertoevoerklep af.

5. Als u de watertoevoer heeft dichtgedraaid, zet hem dan weer aan.

Opmerking:

- Nadat u de watertoevoer hebt aangezet, moet u controleren op lekkage. Indien er lekkages optreden, herhaal de stappen 1-5.
- Als de lekken aanhouden, stop dan met het gebruik en bel de klantenservice.

- Over het algemeen moet u, om de kwaliteit van drinkwater te waarborgen, het waterfilter elke 6 maanden vervangen.

Verwijderen van restmateriaal in de waterleiding na installatie van het waterfilter.

1. Nadat het waterfilter is vervangen, moet u 2,5 gallon water afgeven (ongeveer 5 minuten spoelen) om opgesloten lucht en verontreinigingen uit het systeem te verwijderen.

2. Extra doorspoelen kan in sommige huishoudens nodig zijn.

3. Open de deur van de koelkast en zorg ervoor of er geen water uit het waterfilter lekt.

Beschrijving van het apparaat

Dwarsdoorsnede van het apparaat

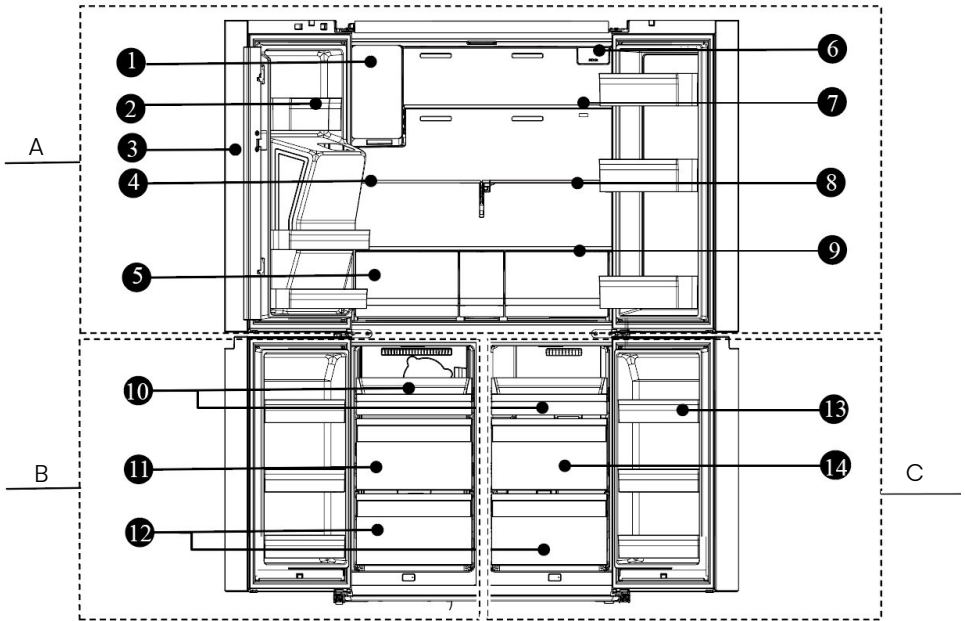

A: Koelkast

1. Component van ijskamer
2. Deurplanken
3. Draaiende scheiderv
4. Halfhoge glazen schap
5. Laden

6. Waterfilter
7. Volledig glazen schap
8. Opvouwbaar glazen schap
9. Vriezer deksel

B: Vriezer

10. Bovenste dienladen
11. Middelste lade van de vriezer
12. Onderste laden

C: MyFreshChoice

13. Deurplanken
14. Middelste dienlade van MyFreshChoice

! Opmerking

- Door de voortdurende ontwikkeling van onze producten kan het zijn dat uw koelkast enigszins afwijkt van deze handleiding, maar de functies en het gebruik blijven hetzelfde.
- Om de beste energie-efficiëntie van dit product te waarborgen, plaatst u alle schappen, laden op hun oorspronkelijke positie zoals in de bovenstaande afbeelding.

Display-bedieningselementen

Dit product heeft een scherm op de deur van de koelkast. Volg de onderstaande instructies.

De onderstaande afbeelding is een foto van de startpagina en het startpictogram kan naar links en rechts worden geveegd. Klik op het pictogram om de bijbehorende functie te openen.

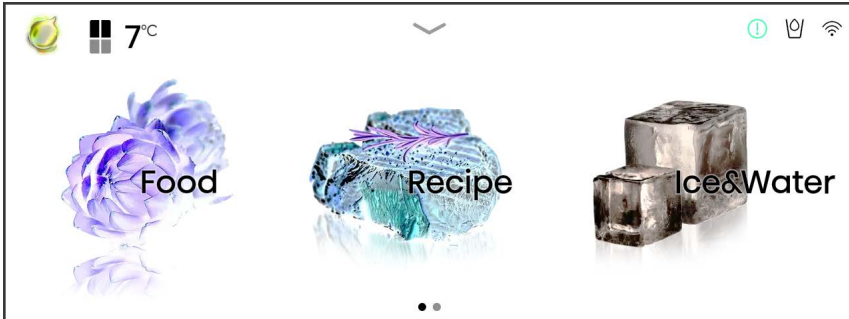

De onderstaande afbeelding is de koelkastbediening, die de temperatuur en modus van de koelkast kan aanpassen.

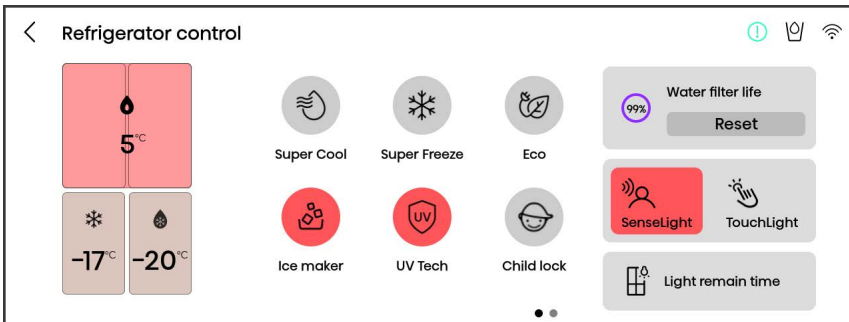

Wanneer de koelkast wordt ingeschakeld, licht het scherm op en schakelt het scherm over naar de screensaver. Het scherm wordt gedurende een door de gebruiker ingestelde tijd uitgeschakeld. Het scherm bestaat uit twee weergavegebieden: het weergavegebied en de knop voor de ijswatermodus.

Let op!

Wanneer u de temperatuur van uw

koelkast instelt, verwijst die temperatuur alleen naar de gemiddelde temperatuur van het bijbehorende gebied van uw koelkast. De temperatuur in elk gebied in de koelkast kan afwijken van de temperatuur die op het scherm wordt weergegeven en het verschil is afhankelijk van de hoeveelheid voedsel die u in die ruimte bewaart en waar u het bewaart. Overmatig of

Display-bedieningselementen

lage kamertemperaturen kunnen ook de werkelijke temperatuur in de koelkast beïnvloeden.



Kinderslot

Het kinderslot inschakelen: Wanneer u het kinderslot opent, verschijnt de aanwijzing: "Kinderslot inschakelen? U zult geen toegang hebben tot ijs of water terwijl het geactiveerd is." Als de gebruiker op bevestigen klikt, wordt het ingeschakeld en zal het pictogram oplichten. Na het openen drukt de gebruiker op de dispenserhendel en kan geen ijs of water krijgen. Wanneer de gebruiker de knop voor Ijsblokjes/Gehakte/Water aanraakt, of de hendel van de dispenser indrukt, verschijnt er een aanwijzing op het scherm.

Het kinderslot uitschakelen: Tik op het pictogram "🔒" in verlichtingsmodus, en het pictogram "🔓" is uit, wat aangeeft dat de kinderfunctie wordt uitgeschakeld.



Deuralarm

Wanneer de deur wordt geopend en er een alarm afgaat, verschijnt op het scherm een alarmanwijzing voor het openen van de deur en stuur er een aanwijzingsgeluid. Wanneer de gebruiker erop klikt om de deur van de koelkast te kennen of te sluiten, verdwijnen het alarm en de aanwijzing.



Ijsmaker

Deze knop bedient de ijsmaker. U kan de ijsmaker bedienen door op de knop "❄️" te drukken. Wanneer het pictogram "❄️" oplicht, betekent dit dat de ijsmaker is begonnen met werken. Als u de ijsmaker wilt uitschakelen, raakt u de knop "❄️" opnieuw aan, waarna het pictogram "❄️" uit gaat.

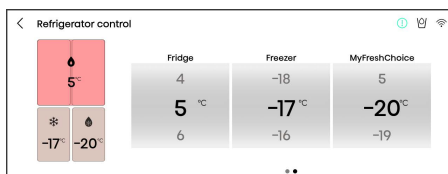

Koelkast temperatuur controle

U kunt de temperatuur van de koelkast aanpassen met het bijbehorende wiel van de "Koelkast".

Indien de temperatuureenheid °F is, wordt de temperatuur weergegeven van 46°F tot 36°F.

Indien de temperatuureenheid °C is, wordt de temperatuur weergegeven van 8°C tot 2°C.

Als u de tijd die nodig is om af te koelen in de koelkast wilt verminderen, tikt u op het pictogram "⌚", het pictogram Super Cool gaat branden en de koelkasttemperatuur wordt weergegeven op 36°F (2°C). De Super Cool wordt automatisch 6 uur ingeschakeld en vervolgens uitgeschakeld en de koeltemperatuur keert terug naar de vorige instelling.

Display-bedieningselementen

Indien de functie Super Cool wordt ingeschakeld, kunt u nogmaals op het pictogram "  " tikken. De modus Super Cool wordt dan uitgeschakeld en de koelkasttemperatuur keert terug naar de vorige instelling. Indien de koelkast weer wordt opgewekt, wordt de Super Cool niet ingeschakeld.

Vriezer temperatuur controle

U kunt de temperatuur van de vriezerruimte aanpassen met het bijbehorende scrollwiel van de "Vriezer". Indien de temperatuureenheid °F is, wordt de temperatuur weergegeven van 7°F tot -11°F.

Indien de temperatuureenheid °C is, wordt de temperatuur weergegeven van -14°C tot -24°C.

Als u de tijd wilt verkorten die nodig is om een product in de vriezer in te vriezen, tikt u op het pictogram "  ". Het pictogram "  " licht dan op en de temperatuur van de vriezer bedraagt -11°F (-24°C). Super Freeze kan de temperatuur snel verlagen en voedsel sneller bevriezen dan normaal, wat meer vitamines en voedingsstoffen in vers voedsel kan vasthouden, waardoor voedsel langer meegaat. Met de modus Super Freeze kunt u items op maximale snelheid invriezen. Wij raden u aan om het apparaat eerst 6 uur te laten draaien. Na 52 uur schakelt het snel invriezen automatisch uit en keert de temperatuur van de vriezer terug naar de vorige instelling. Wanneer de functie Super Freeze wordt ingeschakeld, kunt u nogmaals op het

pictogram "  " tikken. Super Freeze wordt dan uitgeschakeld en de vriestemperatuur keert terug naar de vorige instelling.



Opmerking: Zorg er bij het selecteren van de functie Super Freeze voor dat er zich geen flessen in het vriesvak bevinden. Flessen en blikjes kunnen exploderen.

Temperatuurbediening van MyFreshChoice

U kunt de temperatuur van de MyFreshChoice-kamer aanpassen met het bijbehorende scrollwiel van "MyFreshChoice". Indien de temperatuureenheid °F is, wordt de temperatuur weergegeven van 41°F tot -4°F.

Indien de temperatuureenheid °C is, wordt de temperatuur weergegeven van 5°C tot -20°C.



U kunt op "  " drukken om de energiebesparingsmodus in of uit te schakelen. Indien de energiebesparingsmodus wordt ingeschakeld, brandt het lampje van de knop "  ". De koeltemperatuur schakelt automatisch naar 43°F (6°C) en de vriestemperatuur schakelt automatisch naar 1°F (-17°C). Indien de energiebesparingsmodus wordt uitgeschakeld, gaat het lampje van de knop "  " uit en keert de temperatuur automatisch terug naar de ingestelde temperatuur. Indien u de

Display-bedieningselementen

energiebesparingsmodus inschakelt, worden de modi "Super Freeze" en "Super Cool" uitgeschakeld.

Het waterfilter vervangen

Na het drinken van ongeveer 1.000 gallon water (ongeveer 6 maanden na gebruik van het filter), zal het filterpictogram u waarschuwen dat het tijd is om het filter te vervangen. Eerst dient u een nieuw filter te kopen. U kunt het filter kopen bij het verkooppunt waar u de koelkast hebt gekocht of bij de servicepunt na verkoop van Hisense. Voordat u koopt, moet u controleren of het nieuwe filter overeenkomt met het oude, zodat het past bij uw koelkast. Zorg ervoor dat u na het vervangen van het filter op de knop "Reset" drukt. Wanneer u het filter vervangt, zal er een beetje water uit het filter en de leidingen lekken. Vang het water op in een bak en veeg het droog.

°F/°C: Knop Omzetten

Er is een tuimelknop voor temperatuureenheden in de instellingen en u kunt de knop °F/°C aanraken om de temperatuurschakelaar tussen Celsius en Fahrenheit te maken.



Doseringsregeling

Indien het pictogramlampje voor het kinderslot brandt, stopt de dispenser met werken. Het type ijsblokjesvorm wordt geselecteerd door de knoppen "Ijsblokjes" en "Gestamppt" en de knop "Water" aan te raken om de drinkmodus te activeren. Indien de knop Ice Cube-type wordt aangeraakt, wordt de geselecteerde modus Ice Cubed of Ice Crushed geactiveerd en gaat het pictogram Ice Cubed- of Ice Crushed branden op de interface van het scherm.

Als er geen ijs nodig is, zet het dan uit om water en energieverbruik te besparen (zie "Ijsmaker" hierboven). Als u water nodig hebt, raak de knop "Water" aan. Het waterpictogram licht dan op de interface van het scherm op.



Ice&Water-selectiescherm

Netwerking

Via de draadloze netwerkfunctie in de instellingen selecteert de gebruiker het WiFi-account waarmee verbinding moet worden gemaakt en voert het bijbehorende wachtwoord in om verbinding te maken met het netwerk.

Display-bedieningselementen



Netwerkverbinding

Het apparaat gebruikt en bewaart de WiFi-informatie die u invoert om netwerkgerelateerde services te verlenen. Raadpleeg het privacybeleid voor de verwerking van persoonlijke informatie na verbinding met het netwerk. Na verbinding te hebben gemaakt met het netwerk, verschijnt er een WiFi-pictogram op het scherm.

ConnectLife App

De ConnectLife App is gratis te downloaden in de Apple App Store of in de Google Play Store.



Binden met mobiele telefoon

Ga naar Instellingen en zoek "APP en koppelen"

1. Als u al een mobiele app heeft, ga dan verder met de volgende stap.
2. Na het inloggen op de mobiele app, klik rechtsonder in de mobiele app op "+", kies de functie voor het scannen van codes en scan de QR-code-informatie die op het codeweergavescherm wordt weergegeven.

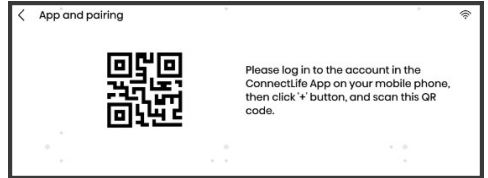

3. Volgens de aanwijzingen op de interface van het scherm is de binding succesvol of blijft de barcode van het apparaat in de koelkast scannen.

4. Als u na een succesvolle binding de temperatuur of modus van de koelkast via uw mobiele telefoon wilt regelen, moet u de schakelaar "Afstandsbediening" aan het uiteinde van het scherm inschakelen.

Naarmate de applicatie verder wordt geüpgraded, verwijzen wij u naar de actuele display-interface.

De gegevens van de gebruiker kunnen worden gewist via de functie Fabrieksinstellingen in de instellingen. De WiFi-interface van het apparaat wordt standaard ingeschakeld, die wordt gebruikt voor het apparaat om het netwerk te configureren en verbinding te maken met internet.

Het apparaat is beperkt tot gebruik binnenshuis bij bewerking in het frequentiebereik van 5150-5350MHz.

Voor BT: 2400-2483,05MHz @ 5,33dBm;
Voor WiFi van 2,4G: 2400-2483,05MHz @ 15,54dBm;

Voor WiFi van 5G: 5150-5875MHz @ 14,71dBm; Voor nabijheidssensoren van 24G: 24,00GHz tot 24,25GHz: 11,55dBm (Max EIRP);

Display-bedieningselementen



UV-tech

De functie UV-sterilisatie is standaard ingeschakeld en het pictogram "UV" licht op. Wanneer de waterdispenser water nodig heeft, licht de UV-sterilisatiemodule op om het water te steriliseren. Klik op het pictogram "UV" om de UV-sterilisatiefunctie in of uit te schakelen. Wanneer het pictogram "UV" uitgaat en de sterilisatiemodule niet meer werkt.



SenseLight

Nadat deze functie wordt ingeschakeld, wordt het lampje geactiveerd door de beweging van de gebruiker op een afstand van ongeveer 1 m voor de koelkast. De verlichtingsfunctie "TouchLight" wordt uitgeschakeld.

Opmerking: De detectieafstand zal variëren afhankelijk van de gebruiksomgeving, wat een normaal verschijnsel is.



TouchLight

Wanneer het pictogram "TouchLight" is gemarkeerd, raakt u hem met uw hand het aanraakgevoelige gebied aan de onderkant van de rechterdeur van het opbergvak van de koelkast aan om het lampje in de koelkast in te schakelen. Wanneer deze functie wordt ingeschakeld, wordt de verlichtingsfunctie "SenseLight" uitgeschakeld.



Resterende tijd van lampje

Gebruikers kunnen de vertraagde uitschakeltijd aanpassen aan hun werkelijke gebruik.

Wanneer de modus "SenseLight" is ingesteld, wordt de gebruiker ingesteld met het instellen van de lichtuitschakeltijd om het lampjes uit te schakelen als de koelkast de gebruiker niet detecteert. Wanneer de modus "TouchLight" is ingesteld, wordt het lampje in de koelkast/vriezer ingeschakeld en wordt het licht weer uitgeschakeld nadat de gebruiker de uitschakeltijd heeft ingesteld.

Het display in-/uitschakelen

De knop bevindt zich aan de bovenkant van de linkerdeur.

1. U kunt op "ON" drukken om het display in te schakelen.



2. U kunt op "OFF" drukken om het scherm in te schakelen.



Wanneer het scherm vastloopt of er andere problemen optreden, kunt u proberen het scherm uit te schakelen door het uit te schakelen en

Display-bedieningselementen

vervolgens op "ON" te drukken om het scherm opnieuw op te starten.

Opmerking: Schakel de stroom van het scherm niet uit tijdens dagelijks gebruik, anders kunt u de selectieknop voor ijswater niet gebruiken.

Stemassistent

Zeg "Hi, VIDAA" om de stemassistent te activeren. Wanneer u het voor de eerste keer gebruikt, verschijnt er een aanwijzing. Als u op de knop "OK" klikt, kunt u naar het scherm met steminstellingen springen. Op deze pagina kunt u de stemschakelaar instellen en de stemgerelateerde instructies bekijken.

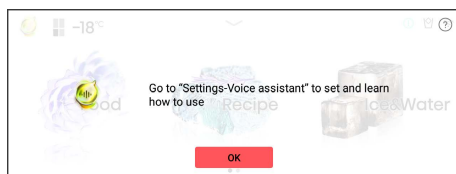

Wanneer u de stemfunctie gebruikt, is het raadzaam om een afstand van circa 1-2m direct voor de koelkast aan te houden.

Als het omgevingsgeluid hoog is, kan dit het effect van de steminteractie beïnvloeden.

Demomodus

Demomodus wordt gebruikt voor winkelweergave, deze modus kan voorkomen dat de koelkast koellucht genereert. In deze modus kan de koelkast lijken te werken, maar deze zal niet afkoelen. Als u naar de demomodus gaat, zal de temperatuur "OF" tonen.

Nadat u de instellingeninterface hebt ingevoerd, kunt u de demomodus verlaten nadat u snel 10 keer achter elkaar op de insteltitel hebt geklikt.

Alarm voor hoge temperatuur

Als de koelkast 24 uur wordt ingeschakeld en de temperatuur in de vriezer een bepaalde temperatuur overschrijdt en dit 2 uur lang blijft, wordt het alarm voor hoge temperatuur geactiveerd. Op het scherm verschijnt er een aanwijzing "Temperatuuralarm: de temperatuur van uw vriezer is te hoog." Klik op het pop-upvenster "GOT IT" om de aanwijzing te annuleren. Het symbool "ⓘ" verschijnt dan in de rechterbovenhoek van het scherm. Wanneer het opbergvak naar beneden zakt, wordt het alarm voor hoge temperatuur automatisch geannuleerd.

Stroomuitvalalarm

Wanneer de koelkast wordt uitgeschakeld en vervolgens weer wordt ingeschakeld, als de temperatuur van het opbergvak van de vriezer een bepaalde temperatuur overschrijdt, verschijnt er een aanwijzing "Stroomuitvalalarm: de temperatuur van uw vriezer is te hoog." Deze aanwijzing is normaal. Klik op het pop-upvenster "GOT IT" om de aanwijzing te annuleren. Het symbool "ⓘ" verschijnt dan in de rechterbovenhoek van het scherm. Wanneer het opbergvak van de vriezer naar beneden zakt, wordt het stroomstoringsalarm automatisch geannuleerd.

Opmerking: Deze alarmen kunnen onder de volgende omstandigheden optreden:

- Wanneer het apparaat voor het eerst wordt ingeschakeld na installatie.
- Wanneer de vriezer te warm is door een stroomstoring.

Gebruik van het apparaat

In dit gedeelte leest u hoe u het grootste deel van de handige functies kunt gebruiken. We raden u aan om deze zorgvuldig door te lezen voordat u het apparaat gebruikt.

Deurrek

- Het is geschikt voor het bewaren van ingeblikte vloeistof, flessen en verpakte levensmiddelen, enz. Plaats niet teveel zware voorwerpen in de rekken.

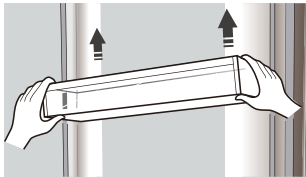

Verstelbare Schappen

De hoogte van de schappen kan worden aangepast aan je opslagbehoeften.

1. Om de glasplanken te verwijderen. Kantel de voorkant van de plank omhoog in de getoonde richting (1) en til deze verticaal op (2). Trek de plank eruit.

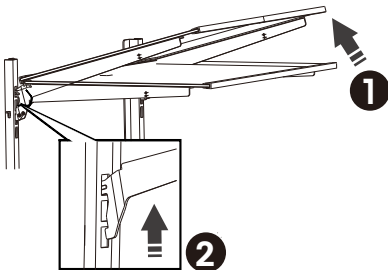

2. Om de glasplanken opnieuw te installeren, kantelt u de voorkant van de plank omhoog en leidt u de plankhaken op een gewenste hoogte in de sleuven (3). Laat vervolgens de voorkant van de plank zakken zodat de haken in de sleuven kunnen vallen (4).

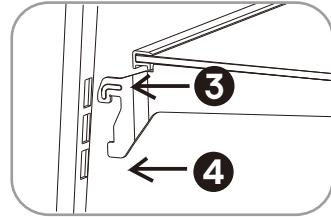

Groentela in koelkastcompartiment

- De verslade is geschikt voor opslag van groenten en fruit, enz.
- Trek eerst de verslade eruit, ten tweede kantelt u het en kunt u de verslade eruit halen.
- Volgens de omgekeerde volgorde kunt u de verslade aan de rechterkant plaatsen.

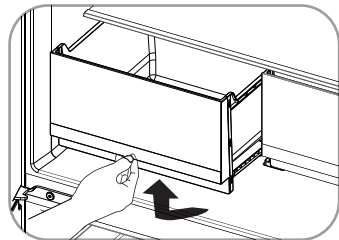

Lade in vriezer/opbergvak van MyFreshChoice

- Het vriesvak is geschikt voor het bewaren van voedsel dat moet worden ingevroren, zoals vlees, ijs.
- Het opbergvak van MyFreshChoice kan worden ingesteld op een positieve of negatieve temperatuur, afhankelijk van wat u nodig heeft om verschillende soorten voedsel te bewaren.
- De procedure voor het verwijderen van de laden is dezelfde als die voor de groentelade.

Gebruik van het apparaat

Waterdispenser

De waterdispenser bevindt zich bij de linker koelkastdeur. U kunt water tappen door op de dispenserhendel te drukken. Om ijs te krijgen, drukt u naar wens op de knop voor blokjes of gemalen ijs.

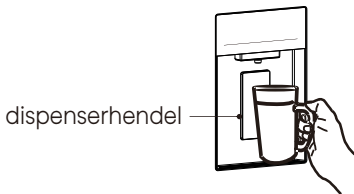

Opmerking:

Wanneer u het apparaat voor de eerste keer gebruikt, of na een lange periode van niet-gebruik en daarna weer gebruikt, tapt u aan één stuk door 1 liter water (ongeveer 1 minuut) en gooit u het weg.

IJs maken

Opmerking:

Indien u het voor de eerste keer gebruikt, of na een lange periode van niet-gebruik en het vervolgens weer gebruikt, gooi dan de eerste drie partijen ijsblokjes (ongeveer 20-30 ijsblokjes) weg, want deze ongezond zijn. Bewaardozen voor ijs moeten tegelijkertijd worden gereinigd. Wacht na de installatie 24 uur om de eerste partij ijsblokjes te maken.

WAARSCHUWING:

- Doe geen voedsel in de ijssemmer. Als u voedsel in de ijssemmer bewaart, kan het voedsel tegen de ijsmaker slaan wanneer u de deur opent of sluit,

waardoor de ijsmaker beschadigd kan raken.

- De ijsblokjes in de ijssemmer kunnen over de lade komen. Als dit gebeurt, zorg er dan voor dat de ijsblokjes die uit de lade zijn gemorst, worden verwijderd.
- Als de stroom uitvalt, kunnen ijsblokjes smelten en bevriezen als de stroom weer wordt ingeschakeld, waardoor de dispenser niet meer werkt. Om dit probleem te voorkomen, moet u na een stroomstoring de ijssemmer en het resterende ijs of water eruit halen.
- Als u het ijs langer dan een week niet gebruikt, controleer dan of het ijs zich heeft opgehoopt of plakkerig is. Als er geen ijs wordt geproduceerd door ijs dat zich ophoopt of plakt, ruim dan het opgeslagen ijs op tijd op en maak weer ijs.

De ijsmaker uitschakelen

Verwijder alle ijsblokjes uit de emmer wanneer u de ijsmaker uitschakelt. Als u de ijsblokjes in de emmer laat zitten, kunnen de ijsblokjes samenklonteren, waardoor het moeilijk wordt ze eruit te halen. Open eerst de deur in de maximale hoek. Til vervolgens de ijssemmer op en trek hem recht naar buiten in de richting van de pijl. Om de ijssemmer erin te zetten, duwt u hem stevig recht naar achteren. Als de emmer niet past, draai het schroefdraad dan 90 graden (zie de laatste afbeelding rechtsonder) en probeer het opnieuw.

Gebruik van het apparaat

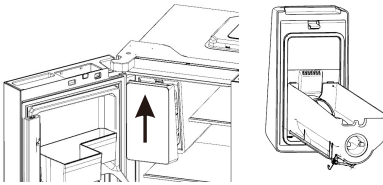
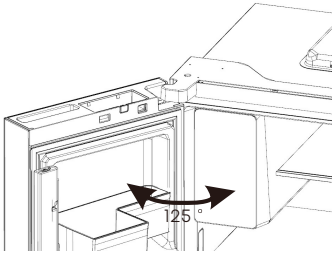

Luidspreker en waarnemend deel voor aanraaklampje

Het aanraakgevoelige gebied dat het openen en sluiten van het LED-lampje van de koelkast regelt, bevindt zich in het geïllustreerde gebied onderaan de rechterdeur van de koelkast, merk op dat deze functie alleen kan worden gebruikt als het weergavepictogram van het aanraaklampje brandt. Het geïllustreerde gebied onderaan de rechterdeur van de koelkastkamer is het luidsprekergeluidsgat, pas op dat u het niet blokkeert.

Microfoondeel

Het microfoongedeelte bevindt zich in het onderste gedeelte van de linkerdeur van het obpergvak van de koelkast. Laat kinderen geen pen of scherp voorwerp gebruiken om het gat te prikken en pas op dat ze geen water in het gat gieten, dit zal de ontvangst van geluid beïnvloeden.

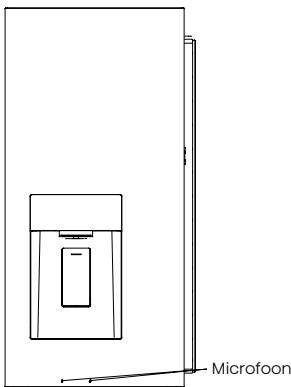
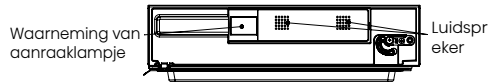

Reinigen en onderhoud

Om hygiënische redenen moet het apparaat (met inbegrip van exterieur en interieur accessoires) regelmatig worden gereinigd (tenminste iedere twee maanden).

WAARSCHUWING

- Het apparaat mag niet worden aangesloten op het elektriciteitsnet tijdens het reinigen. Gevaar voor elektrische schokken! Vóór het reinigen het apparaat uitschakelen en de stekker uit het stopcontact trekken.

Behuizing reinigen

Om een goede uitstraling van uw apparaat te behouden, moet u het regelmatig reinigen.

- Het bedieningspaneel met een schone, zachte doek afvegen.
- Water op de reinigingsdoek spuiten in plaats van direct op het oppervlak van het apparaat te spuiten. Dit zorgt voor een gelijkmatige verdeling van vocht aan het oppervlak.
- De deuren, handgrepen en oppervlakken van de behuizing met een mild reinigingsmiddel reinigen en vervolgens met een zachte doek drogen.



WAARSCHUWING

- Geen scherpe voorwerpen gebruiken aangezien ze het oppervlak waarschijnlijk zullen krassen.
- Geen verdunner, auto reinigingsmiddel, Clorox, etherische olie, schuurmiddelen of organisch oplosmiddel, zoals benzeen gebruiken voor het reinigen. Ze kunnen het oppervlak van het apparaat beschadigen en brand kunnen veroorzaken.

Binnenkant reinigen

- U moet de binnenkant van het apparaat regelmatig reinigen. Het is makkelijker te reinigen wanneer de voedselvoorraden laag zijn. U kunt de lades en planken verwijderen voor een grondige reiniging.
- Veeg de binnenkant van de vriezer schoon met een milde oplossing van natriumbicarbonaat en spoel deze vervolgens af met warm water met een uitgewrongen spons of doek. Helemaal droog maken voor het vervangen van de schappen en manden.
- Alle oppervlaktes en verwijderbare onderdelen grondig drogen voordat u ze weer teruggeplaatst.

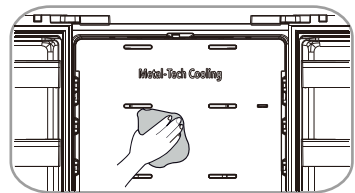

Reinigen en onderhoud

- Hoewel dit apparaat automatisch ontdooit, kan een laagje rijp vaak voorkomen op het interieur van het vriesvak of als het te lang geopend wordt of open blijft staan.
- Als het rijp te dik is, kies een tijd wanneer de vriezer bijna leeg is en ga als volgt te werk:
 1. Verwijder bestaande voedings- en accessoiresmandjes, de stekker uit het stopcontact trekken en de deuren open laten. Ventileer de kamer grondig om het ontdooien te versnellen.
 2. Wanneer het ontdooien is voltooid, reinig de vriezer zoals hierboven beschreven.



WAARSCHUWING

- Geen scherpe voorwerpen gebruiken om rijp van het vriesvak te verwijderen.
- Pas nadat het interieur helemaal droog is, moet het apparaat weer worden ingeschakeld en de stekker weer in het stopcontact steken.

Deurafdichtingen schoonmaken

- Zorg ervoor dat deurrubbers schoon blijven. Kleverig eten en drinken kunnen ervoor zorgen dat afdichtingen aan de behuizing kleven en scheuren wanneer u de deur opent. Was de afdichting met een mild reinigingsmiddel en warm water. Afspoelen en het goed drogen na het reinigen.

Let op!

Pas nadat de deurafdichtingen helemaal droog zijn, moet het apparaat aan worden ingeschakeld.

Het lampje vervangen



WAARSCHUWING

- Het LED-lampje mag niet door de gebruiker worden vervangen! Als het LED-lampje beschadigd is, neemt u contact op met de klantenservice voor assistentie.
- Dit product bevat een lichtbron van energie-efficiëntieklasse G in de koelkast.

Nuttige aanwijzingen en tips

Energiebesparende tips

We raden u aan de tips te volgen om energie te besparen.

- Probeer te voorkomen dat de deur lange tijd open te houden om energie te besparen.
- Zorg ervoor dat het apparaat uit de buurt van warmtebronnen wordt geplaatst (Direct zonlicht, elektrische oven of kooktoestel enz.)
- De temperatuur niet kouder instellen dan nodig.
- Geen warm voedsel of verdampingsvloeistof in het apparaat bewaren. Plaats het apparaat in een goed geventileerde vochtvrije ruimte. Raadpleeg het hoofdstuk voor het "Installeren van uw nieuw apparaat".
- De beschrijving van het apparaat-diagram toont de juiste combinatie voor de lades, groentelade en planken, pas de combinatie niet aan omdat dit ontworpen is om de meest energiezuinige configuratie te zijn.

Tips voor het koelen van vers voedsel

- Geen warm voedsel direct in de koelkast of vriezer plaatsen, de binnentemperatuur zal stijgen wat resulteert dat de compressor harder moet werken en meer energie zal verbruiken.
- Bedek of wikkel het voedsel in in het bijzonder wanneer het een sterke geur heeft.
- Het voedsel op de correcte manier plaatsen, zodat er lucht rondom kan circuleren.

Tips voor het koelen van diepvriesproducten

- Zorg ervoor dat bevroren voedsel correct door de supermarkt is opgeslagen.
- Eenmaal ontdooit, zal voedsel snel verslechteren en mag niet opnieuw worden ingevroren.
- De opslagperiode die door de voedselproducent is aangegeven, mag niet overschreden worden.

Tips voor het koelen

- Vlees (Alle soorten) verpakken in polyethyleen: verpakken en op de glazen plaat op het schap boven de groeten en fruitlade plaatsen. Volg altijd de opslagtijden van levensmiddelen en de door de fabrikanten voorgestelde data.
- Gekookt eten, koude gerechten, enz.: Ze zouden moeten worden bedekt en kunnen op elke plank worden geplaatst.
- Groenten en fruit: Ze moeten opgeslagen worden in de speciale lade.
- Boter en kaas: Moet worden verpakt in luchtdichte folie of gewikkeld in plastic folie.
- Melkflessen: Moeten een deksel hebben en in de deurrekken worden opgeslagen.

Tips voor het invriezen

- Voor het eerste opstarten of na een periode van buitengebruik, laat het apparaat voor tenminste 2 uren draaien op de hoogste instelling, voordat u voedsel in het compartiment plaatst.

Nuttige aanwijzingen en tips

- Bereid voedsel voor in kleine porties om het snel en compleet in te vriezen en om het mogelijk te maken om vervolgens slechts de benodigde hoeveelheid te ontdooien.
- Wikkel het voedsel in aluminiumfolie of polyethyleen die luchtdicht zijn.
- Zorg ervoor dat vers, niet-bevroren voedsel niet in aanraking komt met het voedsel dat al is ingevroren om gedeeltelijk ontdooien te voorkomen.
- Het wordt aanbevolen om het soort voedsel en de datum op elk bevroren pakket te noteren, teneinde de opslagtijd bij te houden.

Uitschakelen van uw apparaat

Als het apparaat voor een langere periode moet worden uitgeschakeld, dienen de volgende stappen dienen te worden genomen om schimmel op het apparaat te voorkomen.

1. Verwijder al het voedsel.
2. De stekker uit het stopcontact trekken.
3. De binnen goed reinigen en drogen.
4. Zorg ervoor dat alle deuren wijd open zijn om lucht te laten circuleren.

Probleemoplossing

Indien u een probleem met uw apparaat ervaart of bezorgd bent dat het apparaat niet goed functioneert, kunt een aantal makkelijke controles uitvoeren voordat u assistentie aanvraagt, zie hieronder. U kunt een aantal makkelijke controles uitvoeren volgens dit hoofdstuk voordat u assistentie aanvraagt.

WAARSCHUWING

- Het apparaat niet zelf proberen te repareren. Als het probleem aanhoudt nadat u alle onderstaande controles heeft uitgevoerd, moet u contact opnemen met een gekwalificeerde elektricien, geautoriseerde service engineer of de winkel waar u het product heeft gekocht.

Probleem	Mogelijke oorzaak & Oplossing
Het apparaat werkt niet naar behoren	Controleer of het netsnoer goed is aangesloten op het stopcontact.
	Controleer de zekering of de stroomkring van uw netvoeding, indien nodig vervangen.
	Het is normaal dat de vriezer niet werkt tijdens de ontdooiingscyclus of gedurende een korte tijd nadat het apparaat is ingeschakeld bedoeld om de compressor te beschermen.
Geuren uit de compartimenten	Het interieur moet mogelijk worden gereinigd.
	Sommige voedsel, containers of verpakkingen veroorzaken geuren.
Lawaai van het apparaat	<p>De geluiden hieronder zijn vrij normaal:</p> <ul style="list-style-type: none">• Draaiende compressor geluiden.• Luchtbewegingsgeluid van de kleine ventilatormotor in de koelkastruimte of andere compartimenten.• Gorgelend geluid vergelijkbaar met water koken.• Poppend geluid tijdens automatische ontdooiing.• Klikgeluid voordat de compressor start.• Klikkend geluid wanneer u water krijgt.• De motor draait met ruis wanneer u ijs krijgt. <p>Andere ongewone geluiden zijn te wijten aan de volgende redenen en het kan nodig zijn om dit te controleren en actie te ondernemen:</p> <ul style="list-style-type: none">• De behuizing is niet waterpas.• De achterkant van het apparaat raakt de muur.• Flessen of containers zijn gevallen of rollen.

Probleemoplossing

Probleem	Mogelijke oorzaak & Oplossing
Lawaai van het apparaat	<ul style="list-style-type: none"> • Het geluid van waterpompen en kleppen nadat de watertank op zijn plaats is geduwd. • Het geluid van waterpompen en kleppen wanneer u op de hendel van de dispenser drukt.
De motor draait continu	<p>Het is normaal om vaak het geluid van de motor te horen, het zal in de volgende omstandigheden meer moeten draaien:</p> <ul style="list-style-type: none"> • Temperatuurstelling wordt kouder ingesteld dan nodig. • In het apparaat is onlangs een grote hoeveelheid warm voedsel opgeslagen. • De temperatuur buiten het apparaat is te hoog. • Deuren worden te lang of te vaak geopend. • Nadat u het apparaat hebt geïnstalleerd of het voor lange tijd is uitgeschakeld.
Een laag rijp treedt op in het compartiment	<p>Controleer of de ventilatie-openingen niet door voedsel geblokkeerd zijn en zorg ervoor dat voedsel in het apparaat geplaatst is om voldoende ventilatie mogelijk te maken. Zorg ervoor dat de deur volledig gesloten kan worden. Raadpleeg het hoofdstuk over "Reinigen en onderhoud" om het ijs te verwijderen.</p>
Temperatuur aan de binnenkant is te warm	<p>Misschien heeft u de deuren te lang of te vaak open laten staan;</p> <ul style="list-style-type: none"> • Of de deuren worden opengehouden door een of ander obstakel; • Of het apparaat is geplaatst met onvoldoende vrije ruimte aan de zijkanten, achterkant en bovenkant.
Temperatuur aan de binnenkant is te koud	<p>De temperatuur verhogen door het volgen van de "Display-bedieningselementen" hoofdstuk.</p>
Deuren kunnen niet gemakkelijk worden gesloten	<p>Controleer of de bovenkant van de koelkast naar achteren is gekanteld met 0,1"-0,2" (2,5-5mm) om de deur zelf te laten sluiten, of als iets binnenin voorkomt dat de deuren kunnen sluiten.</p>

Probleemoplossing

Probleem	Mogelijke oorzaak & Oplossing
Water druppelt op de vloer.	<p>De waterpan (aan de achterkant onderin de kast) staat misschien niet goed waterpas, of de aftapuitgang onder de bovenkant van het compressordepot is niet goed geplaatst om het water in deze pan te leiden, of de wateruitgang is geblokkeerd, of de wateraansluiting is niet volledig in de aansluiting gestoken.</p> <ul style="list-style-type: none">• Misschien moet u de koelkast van de muur trekken om de pan, de uitloop en het verbindingstuk te controleren.• Controleer als de koelkast langdurig uitgeschakeld was, aangezien dit kan resulteren dat het ijs in de emmer smelt en water op de vloer lekt.
Het licht werkt niet	<ul style="list-style-type: none">• Het LED-lampje kan beschadigd zijn. Raadpleeg het hoofdstuk over het "Reinigen en onderhoud" van de LED-lampjes.• Het besturingssysteem heeft het licht als gevolg van een te lang openstaande deur uitgeschakeld, de deur sluiten en opnieuw openen om de lichten opnieuw te activeren.
U kunt water horen borrelen in de koelkast	<ul style="list-style-type: none">• Dit is normaal. Het borrelen komt van de koelvloeistof die door de koelkast circuleert.

Probleemoplossing

Probleem	Mogelijke oorzaak & Oplossing
Ijs wordt niet gemaakt	<ul style="list-style-type: none">• Hebt u na het vullen van de watertank 24 uur gewacht voordat u ijs maakte? Als het niet koud genoeg is, kan het langer duren om ijs te maken, zoals bij de eerste installatie.• Heeft u de ijs bereidingsfunctie handmatig gestopt? Zorg ervoor dat u de ijsmaker niet uitschakelt.• Is de vriezer temperatuur te warm? Probeer de temperatuur van de vriezer lager in te stellen.• De ijsmaker maakt niet snel genoeg ijs. Wacht minstens 120 minuten.
Waterdispenser werkt niet	<ul style="list-style-type: none">• Is het waterreservoir op zijn plaats geduwd? Zorg ervoor dat er genoeg water in de watertank zit.• Is de waterlijn gebroken of gebogen? Zorg ervoor dat de waterleiding niet geblokkeerd of verstopt is.• Is het waterreservoir bevroren omdat de koelkasttemperatuur te laag is? Probeer een warmere instelling in het display te selecteren.• Werkt de waterpomp/-klep?
Kan apparaat niet verbinden met Wi-Fi-netwerk	<ul style="list-style-type: none">• Is het wachtwoord voor het Wi-Fi-thuisnetwerk correct ingevoerd? Controleer of het wachtwoord correct is en maak opnieuw verbinding.• Het apparaat ondersteunt momenteel geen versleutelde WiFi-verbinding met WPA3 R3-versie. Stel de WiFi-verbinding van de router in op de versleutelingsmodus WPA, WPA2, WPA2/WPA3. De compatibiliteitsmodus voor de iPhone-hotspot moet worden ingeschakeld.• Staan de router en het apparaat ver uit elkaar waardoor het netwerk slecht is? Het is mogelijk dat u een zwak signaal ervaart en problemen ondervindt bij het instellen van de verbinding. Overweeg om de router dichterbij het apparaat te plaatsen of een Wi-Fi-versterker te kopen en deze te installeren.

Afdanken van het apparaat

Het is verboden om dit apparaat af te voeren als huishoudelijk afval.

Verpakkingsmaterialen

Verpakkingsmateriaal met het recycle symbool zijn recyclebaar. Verwijder de verpakking in een geschikte afvalverzamelbak om deze te recyclen.

Alvorens het afdanken van het apparaat

1. De stekker uit het stopcontact trekken.
2. Het netsnoer afsnijden en samen weggooiden met de stekker.

GEVAAR

Risico voor beknellingsgevaar voor kinderen. Alvorens u uw oude koelkast of diepvriezer afdankt:

- De deuren verwijderen.
- Laat de schappen op hun plaats zodat kinderen er niet makkelijk in kunnen klimmen.

WAARSCHUWING

- Koelkasten bevatten koelmiddel en gassen in de isolatie. Koelmiddel en gassen moeten professioneel worden afgevoerd, omdat ze oogletsel of ontsteking kunnen veroorzaken. Zorg ervoor dat leidingen van het koelcircuit niet beschadigd raken voorafgaand aan het afdanken.

Correcte verwijdering van dit product



Deze markering geeft aan dat dit product niet mag worden weggegooid met ander huishoudelijk afval in de hele EU. Om schade aan het milieu en de menselijke gezondheid door ongecontroleerde afvalverwijdering te voorkomen, moet u op een verantwoorde manier recyclen en zo duurzaam hergebruik van grondstoffen te bevorderen. Om uw gebruikte apparaat terug te brengen, dan kunt u gebruik maken van de terugkeer en inzamelsystemen of neem contact op met de winkel waar het product is gekocht. Zij kunnen dit product gebruiken voor milieuvriendelijke recycling.

Suggestie voor het gebruik van het apparaat

Teneinde besmetting van voedsel te voorkomen, gaarne de volgende instructies in acht nemen.

- Het langdurige openen van de deur kan een aanzienlijke verhoging van de temperatuur in de compartimenten van het apparaat veroorzaken.
- De oppervlakken die in contact kunnen komen met voedsel en toegankelijke afvoersystemen regelmatig reinigen.
- Bewaar rauw vlees en vis in daarvoor geschikte opslagbakken in de koelkast, zodat het niet in contact komt met of druipt op ander voedsel.
- Diepvriesvakken met twee-sterren zijn geschikt voor het bewaren van diepgevroren voedsel, bewaren en maken van ijs en ijsblokjes maken.
- Compartimenten met één, twee en drie sterren zijn niet geschikt voor het invriezen van vers voedsel.

Volgorde	Compartimenten type	Doelopslag temp. [°C]	Geschikt voedsel
1	Koelkast	+2~+8	Eieren, gekookt voedsel, verpakt voedsel, fruit en groenten, zuivelproducten, cake, dranken en andere voedingsmiddelen zijn niet geschikt om in te worden ingevroren.
2	(***)*-Vriezer	≤-18	Zeevruchten (vis, garnalen, schelpdieren), zoetwaterwaterproducten en vleesproducten (aanbevolen voor 3 maanden - voedingswaarden en smaak nemen in de loop der tijd af), geschikt voor ingevroren vers voedsel.
3	***-Vriezer	≤-18	Zeevruchten (vis, garnalen, schaaldieren), zoetwaterproducten en vleesproducten (aanbevolen tijd is 3 maanden - voedingswaarden en smaak verminderen na verloop van tijd). Niet geschikt om vers voedsel in te vriezen.
4	** -Vriezer	≤-12	Zeevruchten (vis, garnalen, schaaldieren), zoetwaterproducten en vleesproducten (aanbevolen tijd is 2 maanden - voedingswaarden en smaak verminderen na verloop van tijd). Niet geschikt om vers voedsel in te vriezen.

Suggestie voor het gebruik van het apparaat

Volgorde	Compartimenten type	Doelopslag temp. [°C]	Geschikt voedsel
5	*-Vriezer	≤-6	Zeevruchten (vis, garnalen, schaaldieren), zoetwaterproducten en vleesproducten (aanbevolen tijd is 1 maand - voedingswaarden en smaak verminderen na verloop van tijd). Niet geschikt om vers voedsel in te vriezen.
6	0-sterren	-6~0	Vers varkensvlees, rundvlees, vis, kip, sommige verpakte bewerkte voedingsmiddelen, enz. (Aanbevolen om binnen dezelfde dag te worden geconsumeerd, bij voorkeur niet meer dan 3 dagen). Gedeeltelijk verpakt/ gewikkeld verwerkt voedsel (niet-in te vriezen voedsel).
7	Chill	-2~+3	De consumptie van vers/bevroren varkensvlees, rundvlees, kip, zoetwater aquatische producten, enz. (7 dagen onder 0°C en boven 0°C wordt aanbevolen op dezelfde dag, bij voorkeur niet meer dan 2 dagen). Zeevruchten (minder dan 0°C gedurende 15 dagen, wordt aanbevolen deze te bewaren boven 0°C).
8	Vers Voedsel	0~+4	Vers varkensvlees, rundvlees, vis, kip, gekookt voedsel, enz. (Aanbevolen om binnen dezelfde dag te worden geconsumeerd, bij voorkeur niet meer dan 3 dagen).
9	Wijn	+5~+20	Rode wijn, witte wijn, mousserende wijn enz.

OPMERKING: Gaarne verschillende gerechten in overeenstemming met de compartimenten of gewenste bewaar temperatuur van uw gekochte producten bewaren.

- Indien het koelapparaat gedurende lange perioden leeg zal staan, deze uitschakelen, ontdooien, reinigen, drogen, en de door open laten staan teneinde schimmelvorming in het apparaat te voorkomen.

Hisense

life reimagined