

**Hisense**

life reimagined

NL

# GEDETAILEERDE GEBRUIKSAANWIJZINGEN

## VOOR DE WASDROGER

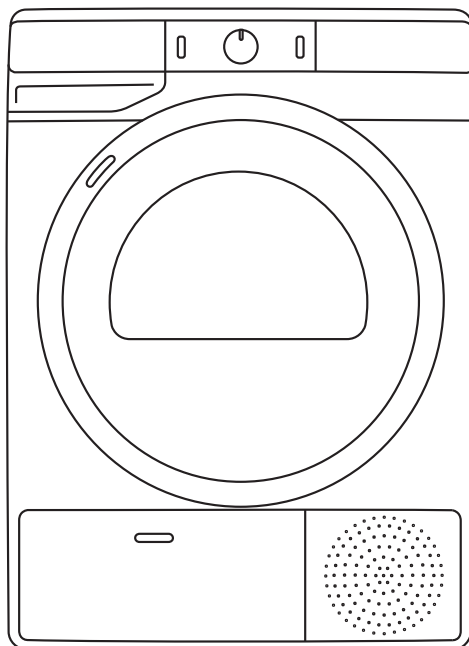

In deze gebruiksaanwijzing komt u symbolen tegen die het volgende betekenen:



**INFORMATIE!**

Informatie, advies, tip of aanbeveling



**WAARSCHUWING!**

Waarschuwing – algemeen gevaar



**ELEKTRISCHE SCHOK!**

Waarschuwing – elektrische schok



**HEET OPPERVLAK!**

Waarschuwing – gevaar heet oppervlak



**BRANDGEVAAR!**

Waarschuwing – brandgevaar



Het is belangrijk de gebruiksaanwijzing aandachtig te lezen.

# Inhoudsopgave

<b>WAARSCHUWINGEN VOOR DE VEILIGHEID .....</b>	<b>5</b>
Gevaar heet oppervlak .....	11
Veiligheid .....	12
<b>BESCHRIJVING VAN DE WASDROGER .....</b>	<b>13</b>
Technische gegevens .....	14
Bedieningspaneel .....	15
<b>PLAATSING EN AANSLUITING .....</b>	<b>17</b>
Keuze van de ruimte .....	17
Plaatsing van de wasdroger .....	17
Instelling van de pootjes van de droger .....	20
Afvoer van het condenswater .....	21
Aansluiting op het elektriciteitsnet .....	22
Verplaatsing en transport .....	23
<b>VOOR HET EERSTE GEBRUIK .....</b>	<b>24</b>
<b>DROGEN IN STAPPEN (1 - 6) .....</b>	<b>25</b>
Stap 1: Neem de labels op het wasgoed in acht .....	25
Stap 2: Wasgoed bereiden voor het drogen .....	26
Inschakeling van de droger .....	27
Vullen van de droger .....	28
Stap 3: Keuze droogprogramma .....	29
Programma tabel .....	30
Stap 4: Keuze van aanvullende functies .....	32
Stap 5: Starten droogprogramma .....	37
Stap 6: Einde droogprogramma .....	37
<b>ONDERBREKING EN VERANDERING VAN HET PROGRAMMA .....</b>	<b>38</b>
Onderbreking .....	38
Verandering programma/functie .....	38
Wasgoed toevoegen na de start van het programma .....	38
Opslaan van de persoonlijke instellingen .....	39
Menu van persoonlijke instellingen .....	39
<b>REINIGING EN ONDERHOUD .....</b>	<b>40</b>
Reiniging van het deurfilter .....	41
Filter van de warmtepomp reinigen .....	42
Reiniging van de warmtewisselaar .....	44
Legen van het reservoir voor condenswater .....	45
Reiniging van de droger .....	46
<b>PROBLEMEN OPLOSSEN .....</b>	<b>47</b>
Wat te doen ...? .....	47
Tabel van storingen en fouten .....	47
Geluiden .....	50
Service .....	51
<b>TIPS VOOR HET DROGEN EN EEN ZUINIG GEBRUIK VAN DE DROGER .....</b>	<b>52</b>
<b>TABEL VAN GEBRUIKSWAARDEN .....</b>	<b>53</b>
9 kg .....	53

Standby stand .....	54
<b>ENERGIELABEL PRODUCT EN PRODUCTFICHE .....</b>	<b>55</b>
<b>AFDANKEN .....</b>	<b>57</b>

# WAARSCHUWINGEN VOOR DE VEILIGHEID



Lees verplicht voor de ingebruikname van de droger de gebruiksaanwijzing aandachtig door.

**Neem de droger niet in gebruik, als u de gebruiksaanwijzing niet heeft doorgelezen en begrepen.**

**De gebruiksaanwijzing is aangepast voor verschillende types/modellen van drogers, daarom kan het gebeuren dat instellingen en uitrusting worden beschreven die uw droger niet bezit.**

**Het niet naleven van de aanwijzingen voor gebruik** heeft een verkeerd gebruik van de machine tot gevolg, wat kan leiden tot schade aan het wasgoed, de droger of letsel van de gebruiker. De gebruiksaanwijzing moet in de buurt van de machine worden bewaard.

Instructies voor gebruik zijn verkrijgbaar via de klantenservicecentra van Hisense.

**De droger is uitsluitend bestemd voor huishoudelijk gebruik.** Indien de droger wordt gebruikt voor beroeps, commercieel of professioneel gebruik of ieder ander gebruik behalve voor in de huishouding of als de droger wordt gebruikt door iemand anders dan de consument, zal de garantieperiode gelijk zijn aan de periode, vastgesteld volgens de wet.

Neem de gebruiksaanwijzing voor plaatsing van de droger van Hisense en de aansluiting op het elektriciteitsnet in acht. (zie hoofdstuk PLAATSING EN AANSLUITING«).

Alle ingrepen aan de machine voor onderhoud of reparatie moeten worden uitgevoerd door erkende deskundigen. Ondeskundige reparatie kan leiden tot ongelukken en fouten in de werking.

**Een beschadigde aansluitkabel** mag slechts worden vervangen door de fabrikant, een servicemonteur of een erkend installateur om gevaar te voorkomen.

**Wacht voordat u de wasdroger aansluit op het elektriciteitsnet eerst twee uur om de machine op kamertemperatuur te laten komen.**

Plaatsing van de wasdroger op de wasmachine moet door minstens twee personen worden uitgevoerd.

Het is niet toegestaan de droger aan te sluiten met een verlengsnoer.

Sluit de droger niet aan op een stopcontact bestemd voor een scheerapparaat of haardroger.

Het is niet toegestaan de droger aan te sluiten via een uitwendige tijdinrichting zoals een programmaklok of op een elektriciteitsnet dat door de leverancier regelmatig wordt in en uitgeschakeld.

Gebruik in geval van een defect alleen reserveonderdelen van gemachtigde fabrikanten.

In geval van verkeerde aansluiting, verkeerd gebruik of verkeerd onderhoud aan de droger door een ongemachtigde persoon, komen reparatiekosten voor rekening van de gebruiker zelf en vallen niet onder de garantie.

Gebruik altijd slangen die zijn bijgeleverd bij de wasdroger.

De ruimte, waarin u de droger plaatst moet geventileerd zijn en een temperatuur hebben tussen 15°C en 25°C.

Plaats de droger op een rechte, stabiele en harde (betonnen) ondergrond.

De droger mag niet worden geplaatst achter deuren die op slot kunnen, achter schuifdeuren of deuren die scharnieren hebben aan de tegenovergestelde zijde van de deur van de droger. Plaats de droger zodanig in de ruimte, dat de deur gemakkelijk kan worden geopend.

De ventilatieopeningen moeten altijd vrij zijn.

Plaats de droger niet op een langharig tapijt, aangezien dit de luchtcirculatie kan belemmeren.

**De lucht in de omgeving van de droger mag geen stofdeeltjes bevatten. De ruimte, waar de machine is geplaatst moet goed geventileerd zijn, om de terugvoer van gassen van gasapparaten met open vuur (haard) tegen te gaan.**

Vezels mogen zich niet ophopen rond de droger.

Houd ventilatieopeningen in de behuizing van het apparaat of in de ingebouwde structuur, vrij van obstakels.

De droger mag niet direct tegen de wand of een naburig element worden geplaatst.

Wacht na plaatsing 24 uur voordat u de machine aanzet. Als het nodig is de droger bij het transport neer te leggen, leg hem dan op de linkerzijde, van voren gezien.

Het is niet toegestaan om wasgoed dat niet schoon is, in de droger te drogen.

Wasgoed met vlekken van olie, aceton, alcohol, olieproducten, vlekkenverwijderaars, terpentijn, was en middelen voor het verwijderen van was, moeten (voor het drogen in de droger eerst met warm water en een wasmiddel worden gewassen in de wasmachine.

Kledingstukken met latex, rubber delen, douchekapjes en badmutsen of ondergoed met schuimrubber mogen niet in de droger worden gedroogd.

Gebruik wasverzachters of soortgelijke producten uitsluitend overeenkomstig de aanwijzingen van de fabrikant.

 **BRANDGEVAAR!**

Verwijder alle voorwerpen uit de zakken, zoals aanstekers en lucifers.

De werking van de droger wordt onderbroken bij verstopping van de slang voor het condenswater (zie hoofdstuk »ONDERBREKING EN VERANDERING VAN HET PROGRAMMA/Volle condenswaterbak«).

Leeg eerst de bak voor het condenswater voordat u de droger wilt verplaatsen of opslaan in een onverwarmde ruimte.



**Reinig de filters na iedere droogbeurt.** Als u het filter verwijderd hebt, moet u hem voor iedere volgende droogbeurt verplicht weer terugdoen.

**Gebruik geen oplos- of reinigingsmiddelen die de droger kunnen aantasten of beschadigen** (neem de aanwijzingen en waarschuwingen in acht van de fabrikant van de reinigingsmiddelen).

**Voeg nooit chemische middelen of parfumerie producten toe in de condensbak** (zie hoofdstuk »BESCHRIJVING VAN DE WASDROGER en LEGEN VAN HET RESERVOIR VOOR CONDENS WATER«).

**Trek na het droogproces de stekker van de wasdroger uit de wandcontactdoos!**

**De droger met luchtverwarming maakt gebruik van het systeem van warmtepomp.**

**Het systeem bestaat uit een compressor en een warmtewisselaar.** Bij het aanzetten van de droger kan de werking van de compressor (geluid van vloeistof) of het overvloeien van koelvloeistof tijdens het werken wat luidruchtiger zijn. Dit is geen teken van defect en heeft geen invloed op de levensduur van de wasdroger. Het geluid zal bij de werking van de wasdroger geleidelijk minder worden.

De droger is bestemd om te worden gebruikt door personen (ook kinderen) met verminderde lichamelijke of geestelijke vermogens of zonder ervaring en kennis. Deze personen moeten instructie krijgen over het gebruik van de droger van personen die verantwoordelijk zijn voor hun veiligheid.

**Gebruiksmateriaal valt niet onder de garantie**, kleinere afwijkingen in kleur, verhoging van het geluidsniveau als gevolg van de ouderdom van de machine en esthetische fouten aan de onderdelen hebben geen invloed op de functionaliteit en veilige werking van de droger.

 **WAARSCHUWING!**  
**Veiligheid van kinderen**

**Laat kinderen niet met de wasdroger spelen.**

Toegang tot de droogtrommel moet voor kinderen en huisdieren onmogelijk worden gemaakt.

Controleer voordat u de deur van de droger sluit altijd eerst of er zich in de droger niets anders bevindt dan wasgoed (een kind zou bijv. in de trommel van de droger kunnen zijn gekropen en van binnenuit de deur hebben gesloten).

**Schakel de Kinderbeveiliging in.** Zie hoofdstuk »STAP 4: KEUZE VAN AANVULLENDE FUNCTIES/Kinderbeveiliging«.

**Kinderen, jonger dan drie jaar mogen zich niet in de nabijheid van de droger bevinden, tenzij zij onder toezicht staan.**

**De droger is gemaakt overeenkomstig alle voorgeschreven veiligheidsstandaarden.**

## **WAARSCHUWING!** **Veiligheid van kinderen**

Deze droger mag slechts worden gebruikt door kinderen van 8 jaar en ouder of door personen met verminderde geestelijke, lichamelijke en zintuigelijke vermogens of die niet beschikken over de juiste ervaring en kennis, maar dan alleen als ze steeds onder adequaat toezicht staan en de juiste instructies hebben ontvangen voor een veilig gebruik van de droger en op de hoogte zijn gebracht over de gevaren van onjuist gebruik. Zorg ervoor dat kinderen niet met de machine spelen. Laat kinderen de machine niet reinigen of onderhoudswerkzaamheden uitvoeren zonder adequaat toezicht.

### **Gevaar heet oppervlak**

#### **HEET OPPERVLAK!**

Bij hogere temperaturen bij het drogen kan het glas van de deur sterk verwarmen. Zorg ervoor dat u zich niet verbrandt. Kinderen mogen niet in de buurt van de deur spelen.

**Tijdens de werking van de droger kan de achterwand sterk verhit raken. Zorg ervoor dat de droger helemaal afkoelt voordat u de achterwand aanraakt.**

Als u tijdens het programma de deur opent, kan het wasgoed nog erg heet zijn en bestaat het gevaar dat u zich verbrandt.

Onderbreek nooit het drogen voor het einde van het droogproces; als u dit wel doet, bedenk dan bij het uithalen van de was uit de trommel dat het wasgoed nog zeer heet kan zijn. Haal het wasgoed snel uit de trommel en spreid het uit, zodat het zo snel mogelijk kan afkoelen.

## Veiligheid



### **BRANDGEVAAR!**

In de wasdroger kunt u alleen wasgoed drogen dat gewassen is in water. U mag geen wasgoed drogen dat gewassen of gereinigd is in ontvlambare reinigingsmiddelen (zoals benzine, trichloorethyleen enz.) vanwege explosiegevaar.

Als u kleding heeft gereinigd met industriële reinigingsmiddelen of chemicaliën mag u ze **niet** in de wasdroger **drogen**.

De droger is met een schakelaar beveiligd tegen oververhitting. Deze schakelt de machine uit als de temperatuur te hoog wordt.

Als het stoffilter verstopt raakt, kan dit de automatische uitschakeling van de droger door oververhitting tot gevolg hebben. Reinig het filter en wacht tot de droger is afgekoeld en probeer hem dan weer opnieuw aan te zetten. Als de droger het dan nog niet doet, bel dan de servicedienst.

Zorg dat het koelmiddelcircuit niet beschadigd raakt.

Het koelmiddel R290 in dit apparaat is milieuvriendelijk maar wel brandbaar. Het kan ontbranden als het in contact komt met open vuur of ontstekingsbronnen. Houd open vuur en ontstekingsbronnen daarom uit de buurt van het apparaat.

# BESCHRIJVING VAN DE WASDROGER

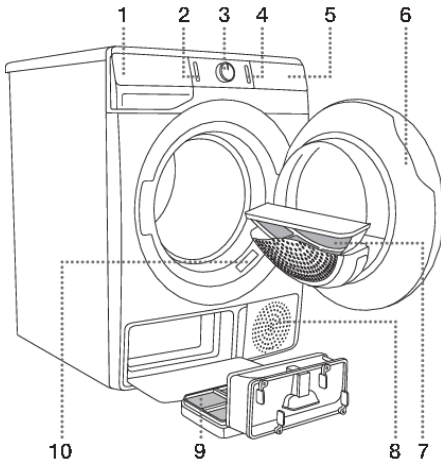

## VOORZIJDE

1. Reservoir voor condenswater
2. Aan/uit toets
3. Programmakeuzeknop
4. Start/pauze toets
5. Bedieningspaneel
6. Deur
7. Stoffilter
8. Luchtopening
9. Filter van de warmtepomp
10. Typeplaatje

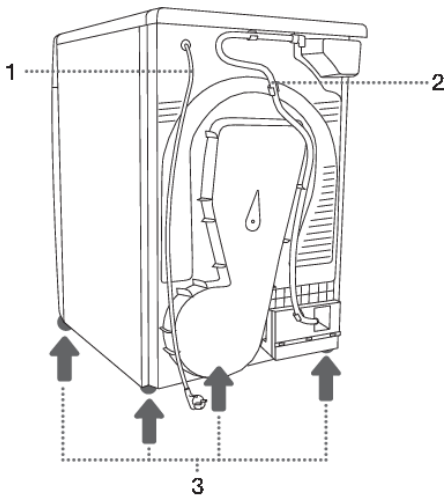

## ACHTERZIJDE

1. Aansluitsnoer
2. Slang voor afvoer condenswater
3. Instelbare pootjes

# Technische gegevens

(afhankelijk van het model)

Het typeplaatje met de basisgegevens van de wasdroger bevindt zich aan de voorzijde van de deuropening van de droger (zie hoofdstuk »BESCHRIJVING VAN DE WASDROGER«).

<b>Breedte</b>	600 mm
<b>Hoogte</b>	850 mm
<b>Diepte wasdroger (a)</b>	625 mm
<b>Diepte bij gesloten deur</b>	653 mm
<b>Diepte bij open deur (b)</b>	1134 mm
<b>Gewicht</b>	XX/YY kg (afhankelijk van model)
<b>Aansluitspanning</b>	Zie typeplaatje
<b>Zekering</b>	Zie typeplaatje
<b>Aansluitvermogen</b>	Zie typeplaatje
<b>Hoeveelheid koelmiddel</b>	Zie typeplaatje
<b>Type koelmiddel</b>	R290
<b>Maximale vulling</b>	Zie typeplaatje

Typeplaatje

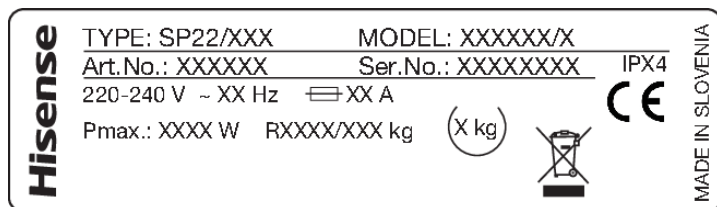

# Bedieningspaneel

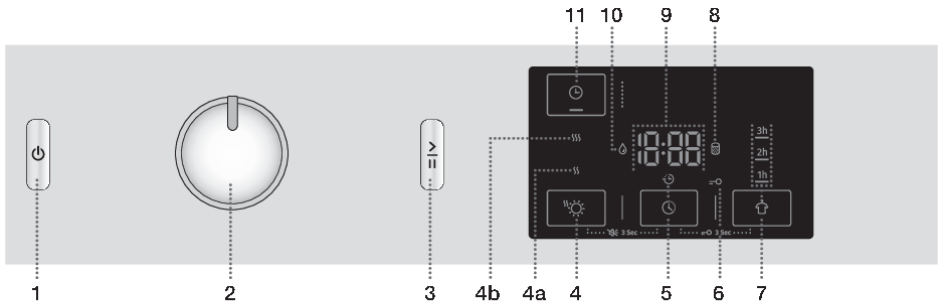

## 1 Aan-/uittoets

Voor het in en uitschakelen van de wasdroger.



## 2 KNOP VOOR PROGRAMMAKEUZE

## 3 START/PAUZE TOETS

Voor starten en onderbreken van het programma.  
Oplichting van de toets bij keuze van het programma. De verlichte toets knippert bij pauze in licht op bij het starten van het programma.

## 4 EXTRA DRY (MATE VAN DROOGHEID)

Het symbool brandt wanneer de functie is geselecteerd.

Met de extra functies **4a**  en **4b**  kan een hogere droogtegraad worden gekozen en de droogtijd worden verlengd.

## 5 DELAY END (HET EINDE VAN HET DROOGPROGRAMMA UITSTELLEN)

Optie om de tijd in te stellen waarop het drogen eindigt.

## 4+5 Geluid AAN/UIT

Druk 3 seconden op positie 4+5.

## 6 Oplichten symbool **KINDERBEVEILIGING**

## 5+7 Kinderslot AAN/UIT

Druk 3 seconden op positie 5+7.

## 7 ANTI CREASE (TEGEN KREUKEN)

Er gaat een lampje branden onder de geselecteerde werkingsduur van de functie.

Vervolg tabel vorige pagina

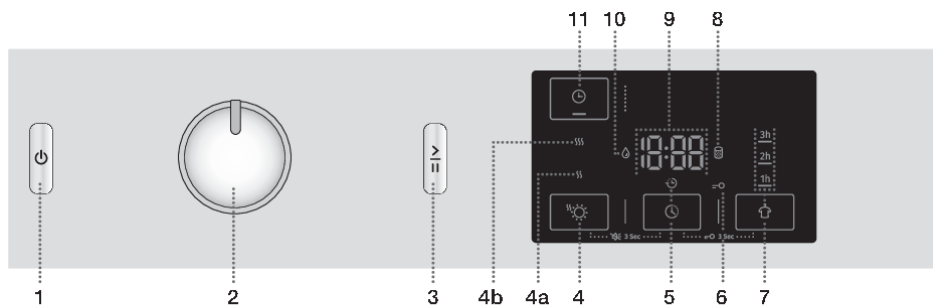

**8** Oplichten symbol   
**FILTER REINIGEN**

**9** Het volgende wordt weergegeven op het **DISPLAY**:

- Beschikbare functies;
- Resterende tijd tot voltooiing van het programma;
- Informatie voor de gebruiker.

**10** Oplichten symbol   
**CONDENSWATERBAK LEGEN**

**11** **TIME DRY**  (TIJDGESTUURD DROGEN)  
Optie om een droogtijd in te stellen.



# PLAATSING EN AANSLUITING



## INFORMATIE!

Verwijder de hele verpakking. Zorg er bij verwijdering van de verpakking voor dat u de machine niet beschadigt met een scherp voorwerp.

## Keuze van de ruimte

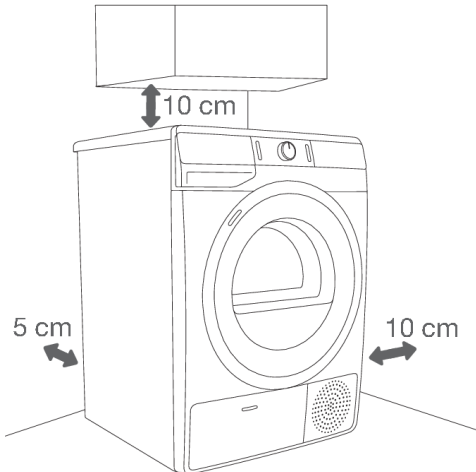

## INFORMATIE!

De droger mag geen wanden of naburige elementen aanraken. Voor optimale werking raden wij aan de minimale afstanden tot de wanden in acht te nemen zoals aangegeven in de figuur, in het tegenovergestelde geval kan de machine oververhit raken.



## INFORMATIE!

Het ventilatierooster aan de achterzijde en de luchtopening aan de voorzijde moeten altijd open zijn.

De ruimte waarin u de droger plaatst, moet voldoende geventileerd zijn, met een temperatuur tussen 15°C en 25°C. Bij gebruik van de droger bij een lagere omgevingstemperatuur kan zich condens verzamelen binnenin de droger. Plaats de droger niet op een plaats waar het kan vriezen. Door bevroren water in de condensbak en de pomp kan de droger beschadigd raken.

De wasdroger geeft warmte af, plaats hem daarom niet in een te kleine ruimte, aangezien het drogen door de begrensde hoeveelheid lucht langer zal duren.

De verlichting in de ruimte moet geschikt zijn voor een juiste aflezing van de gegevens van het display van de bedieningseenheid.

## Plaatsing van de wasdroger

Als u een droger van Hisense heeft met de juiste (dezelfde) afmetingen, kunt u deze op een wasmachine van Hisense plaatsen met verplicht gebruik van de vacuüm pootjes en een wandbevestigingsbeugel. U kunt de droger ook naast de wasmachine plaatsen (figuur 1 en 3).

In het geval dat de Hisense wasmachine kleinere afmetingen heeft (min. diepte 545 mm) dan de Hisense droger moet u een drager voor de droger aanschaffen (figuur 2). Gebruik verplicht de vacuumpootjes, die het glijden van de droger moeten voorkomen.

Extra onderdelen (drogersteun (a), vacuumpootjes (b) (indien niet meegeleverd) en wandbevestigingsbeugel (c)) kunnen worden gekocht bij het servicecentrum.

Het oppervlak waar de droger op wordt geplaatst moet schoon en vlak zijn.

De wasmachine van Hisense waar u de droger van Hisense op wilt plaatsen moet het gewicht van de droger kunnen dragen (zie hoofdstuk »BESCHRIJVING VAN DE DROGER/Technische gegevens«).

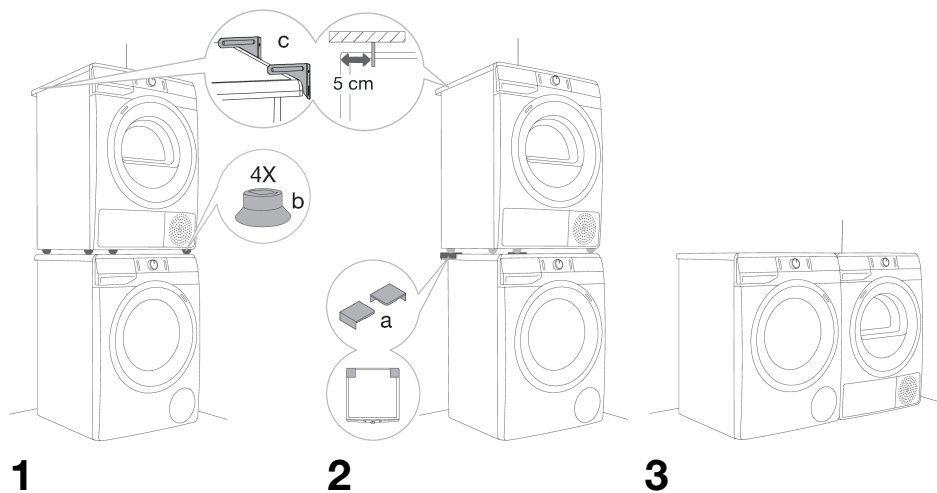

### **INFORMATIE!**

Plaatsing van de wasdroger op de wasmachine moet door minstens twee personen worden uitgevoerd.

## Openen van de deur van de droger (bovenaanzicht).

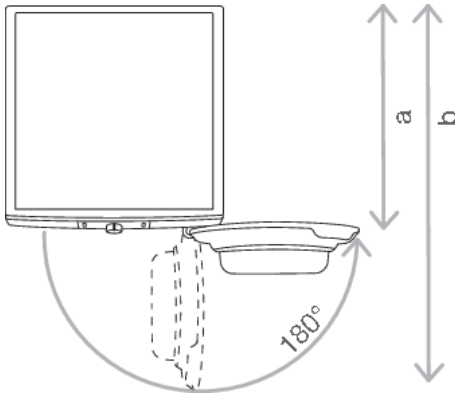

Zie hoofdstuk »BESCHRIJVING VAN DE WASDROGER/Technische gegevens«.

a = 625 mm

b = 1134 mm

### ⚠ WAARSCHUWING!

De droger mag niet worden geplaatst achter deuren die op slot kunnen, achter schuifdeuren of deuren die scharnieren hebben aan de tegenovergestelde zijde van de deur van de droger. Plaats de droger zodanig in de ruimte, dat de deur gemakkelijk kan worden geopend.

### ⚠ WAARSCHUWING!

Plaats de droger niet op een langharig tapijt, aangezien dit de luchtcirculatie kan belemmeren.

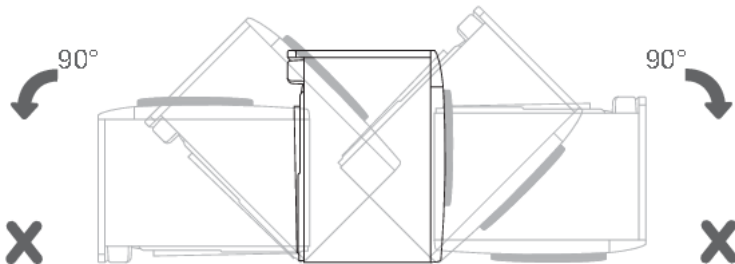
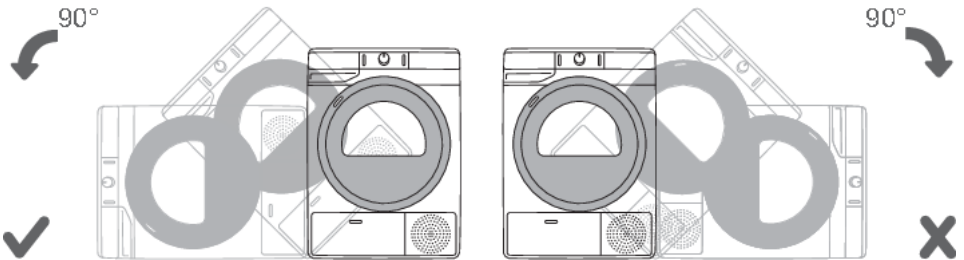

**INFORMATIE!**

Zet na de installatie de droger nog niet aan, maar laat deze 24 uur rusten. Als tijdens het transport of servicebeurt het toestel op zijn kant moet worden gelegd, leg het dan op de linkerkant van voren gezien.

## Instelling van de pootjes van de droger

Zet de droger in de lengte en de breedte waterpas door aan de verstelbare pootjes te draaien die een instelling mogelijk maken van +/- 1 cm. Gebruik een waterpas en een steeksleutel nr. 22.

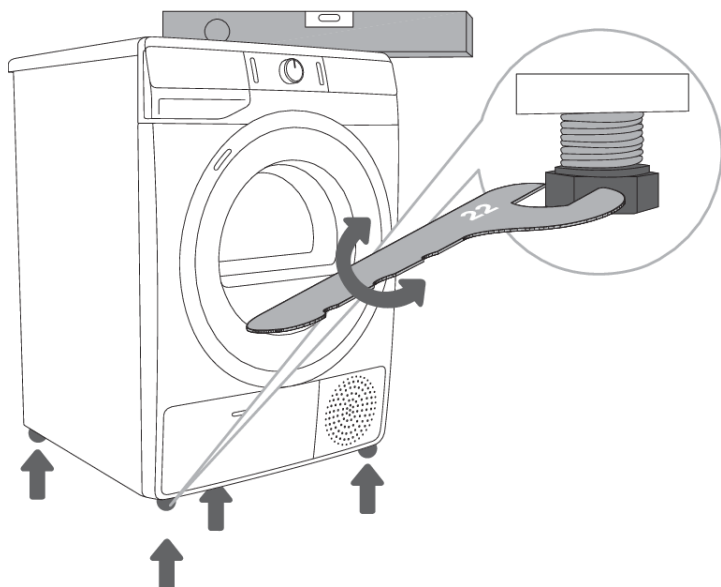

**INFORMATIE!**

De vloer, waar de droger op geplaatst wordt, moet schoon en droog zijn, anders kan de droger gaan glijden. Reinig ook de verstelbare pootjes.

**INFORMATIE!**

De droger moet recht en stabiel staan op een harde ondergrond.

**INFORMATIE!**

De oorzaak van vibraties, het verplaatsen van de droger en een luidruchtige werking kan liggen in een onjuiste instelling van de verstelbare pootjes. Onjuist ingestelde pootjes vallen niet onder de garantie.

**INFORMATIE!**

Soms treden tijdens de werking van de droger ongewone of sterkere geluiden op, die voor de droger ongewoon zijn en in de meeste gevallen het gevolg zijn van een onjuiste plaatsing van de droger.

## Afvoer van het condenswater

Een controlelampje wijst er tijdens het drogen op (op het display licht het symbool  (10) dat de condenswaterbak geleegd moet worden.

Het legen van de bak voor condenswater kunt u voorkomen door de afvoer voor condenswater aan de achterzijde van de droger direct in een afvoer te leiden.

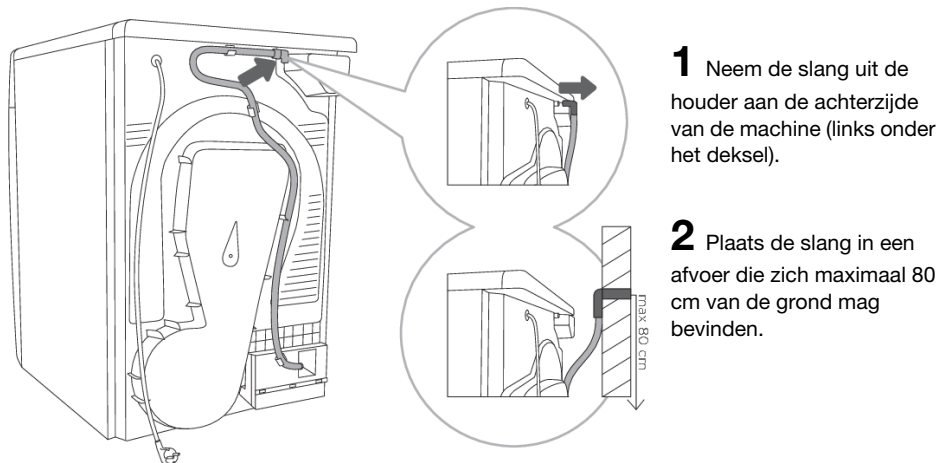

### INFORMATIE!

In het geval u de slang voor het condenswater in een afvoerkanal heeft geleid, zorg er dan voor dat de slang goed bevestigd is. Hierdoor voorkomt u mogelijke overstroming, wat onverwachte schade kan veroorzaken.

### WAARSCHUWING!

Gebruik altijd slangen die zijn bijgeleverd bij de wasdroger.

## Aansluiting op het elektriciteitsnet

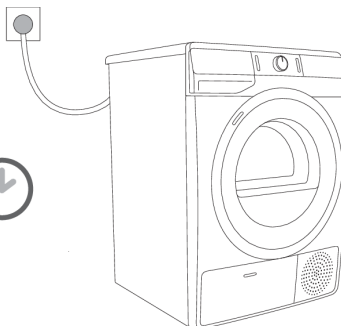
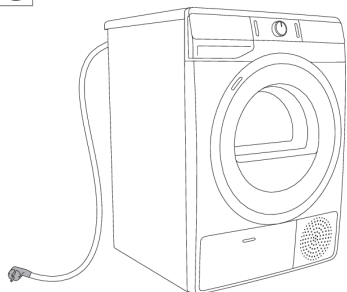

### **ELEKTRISCHE SCHOK!**

**Wacht voordat u de wasdroger aansluit op het elektriciteitsnet eerst twee uur om de machine op kamertemperatuur te laten komen.**

Sluit de droger aan op een geaard stopcontact. Na de plaatsing moet de wandcontactdoos vrij toegankelijk zijn en van randaarde zijn voorzien (in overeenstemming met de geldende voorschriften).

Gegevens over uw wasdroger bevinden zich op het typeplaatje (zie hoofdstuk »BESCHRIJVING VAN DE WASDROGER/Technische gegevens«).



### **ELEKTRISCHE SCHOK!**

**Wij raden het gebruik van een overspanningsbeveiliging (overvoltage protection) voor bescherming tegen blikseminslag.**



### **WAARSCHUWING!**

Het is niet toegestaan de droger aan te sluiten met een verlengsnoer.



### **INFORMATIE!**

Sluit de droger niet aan op een stopcontact bestemd voor een scheerapparaat of haardroger.



### **INFORMATIE!**

Reparaties en onderhoud betreffende de veiligheid en capaciteit van de droger, moeten worden uitgevoerd door deskundige servicemonteurs.



### **INFORMATIE!**

Een beschadigd aansluitsnoer mag alleen worden vervangen door een erkende installateur.

## Verplaatsing en transport

Na iedere droogcyclus blijft er in de droger een kleine hoeveelheid condenswater achter. Schakel de droger in en kies een van de programma's en laat de droger een halve minuut draaien. Op deze manier wordt het overtollige water uit de machine gepompt en worden zo beschadigingen aan de machine tijdens het transport voorkomen.

Draag of leg de droger bij zijdelings optillen of transport op de linkerzijde.



### **ELEKTRISCHE SCHOK!**

**Na het transport moet de droger voor aansluiting op het elektriciteitsnet minstens 2 uur rusten. Plaatsing en aansluiting moet worden uitgevoerd door een gekwalificeerd persoon.**



### **INFORMATIE!**

Als het vervoeren of verplaatsen van de machine niet volgens de aanwijzingen verloopt moet de machine voor het opnieuw in werking stellen 24 ur rusten.

In het tegenoverstelde geval kan defect ontstaan aan het systeem van de warmtepomp. Dit valt niet onder de garantie.

Let op dat u het koelsysteem niet beschadigt (zie hoofdstuk »PLAATSING EN AANSLUITING/ Plaatsing wasdroger«).



### **ELEKTRISCHE SCHOK!**

**Voor de aansluiting van de droger moet men verplicht eerst de gebruiksaanwijzingen aandachtig doorlezen. Het verhelpen van defecten of reclamaties die zijn ontstaan door een onjuiste aansluiting of gebruik van de droger vallen niet onder de garantie.**



### **INFORMATIE!**

De aandrijfsnaar mag alleen worden vervangen door de fabrikant of een erkend servicemonteur die beschikt over de originele reserveonderdelen OPTIBELT EPH 1906, code 104265; OPTIBELT 8 EPH 1941, code 160165; POLY-V 7PH 1956 HUTCHINSON, code 562038; HUTCHINSON 8 PHE 1942, code 270313 (afhankelijk van het model).

# VOOR HET EERSTE GEBRUIK

Controleer of dat de droger is losgekoppeld van het elektriciteitsnet open vervolgens de deur door de linkerzijde van de deur naar u toe te trekken (figuur 1 en 2).

Reinig voor het eerste gebruik de trommel van de droger met een zachte doek en wat water (figuur 3).

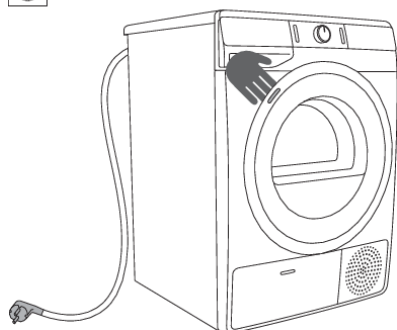

1

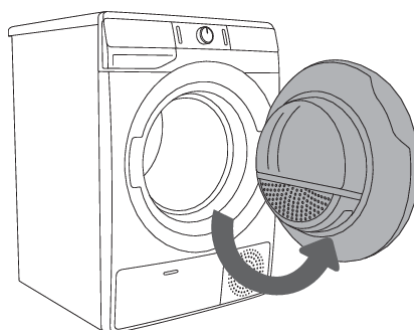

2

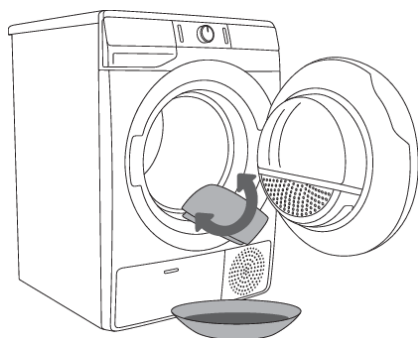

3























## WAARSCHUWING!

Gebruik geen oplosmiddelen of reinigingsmiddelen die de droger kunnen beschadigen (neem de aanwijzingen van de fabrikant van het reinigingsmiddel in acht).



# DROGEN IN STAPPEN (1 - 6)

## Stap 1: Neem de labels op het wasgoed in acht

Gewoon wassen; Gevoelige was			
	Max. Wassen 95°C		Max. Wassen 40°C
			Handwas
	Max. Wassen 60°C		Max. Wassen 30°C
			Wassen niet toegestaan
Bleken			
	Bleken in koud water		Bleken niet toegestaan
Chemisch reinigen			
	Chemisch reinigen met alle middelen		Petroleum R11, R113
	Chemisch reinigen met kerosine, in zuivere alcohol en in R113		Chemisch reinigen niet toegestaan
Strijken			
	Heet strijken max. 200°C		Heet strijken max. 100°C
	Heet strijken max. 150°C		Strijken niet toegestaan
Drogen			
	Neerleggen op recht oppervlak		Hoge temp.
	Nat ophangen		Lage temp.
	Ophangen		Drogen in de droger niet toegestaan

## Stap 2: Wasgoed bereiden voor het drogen

1. Verdeel het wasgoed op soort en dikte van het textiel (zie PROGRAMMA TABEL).
2. Sluit alle knopen en ritssluitingen, maak koorden en strikken vast en keer zakken binnenstebuiten.
3. Doe heel gevoelige was in een daarvoor bestemde linnen waszak.  
(De speciaal daarvoor bestemde waszak kan apart worden aangeschaft.)

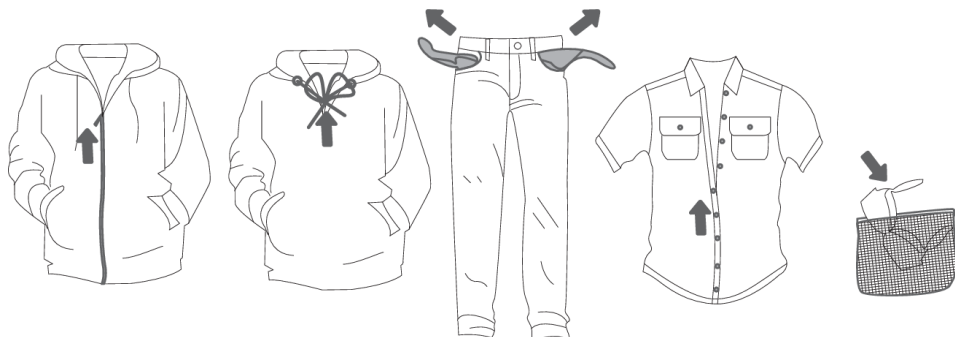

Het drogen van wasgoed uit gevoelige materialen die van vorm kunnen veranderen wordt afgeraden. Aangezien sommige materialen kunnen beschadigen is het niet toegestaan de volgende soorten wasgoed te drogen met de droger:

- leren kleding en andere producten uit leer,
- kleding, bewerkt met was of soortgelijke bewerking,
- kleding met grotere houten, plastic of metalen delen,
- kleding met glitters,
- kleding met delen die kunnen roesten.

## Inschakeling van de droger

Koppel het aansluitsnoer aan het elektriciteitsnet via de wandcontactdoos.

Met een druk op toets (1) **AAN/UIT** wordt de droger ingeschakeld (figuur 1).

**Bij sommige modellen** wordt ook de trommel van de droger verlicht (figuur 2).

(Het lampje in de droger is niet geschikt voor andere doeleinden.)

### **INFORMATIE!**

Het lampje in de trommel van de droger mag alleen vervangen worden door de fabrikant, servicemonteur of een ander gemachtigd persoon.

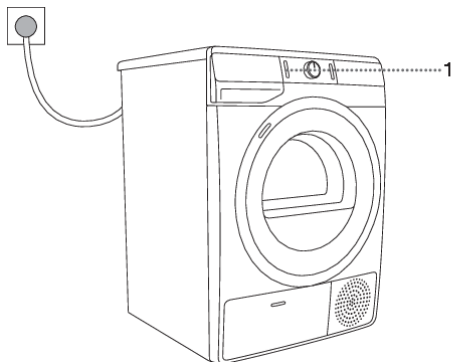

**1**

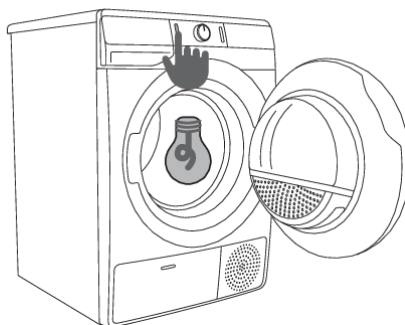

**2**

## Vullen van de droger

Open de deur van de droger door deze naar u toe te trekken aan de linkerzijde van de deur (figuur 1).

Doe het wasgoed in de trommel (controleer eerst of de trommel leeg is) (figuur 2).

Sluit de deur van de wasdroger (figuur 3).

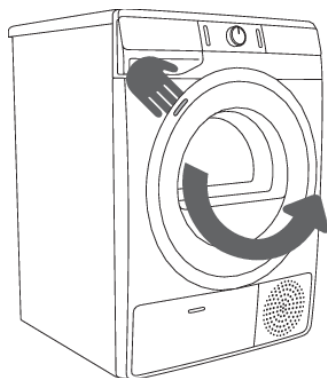

1

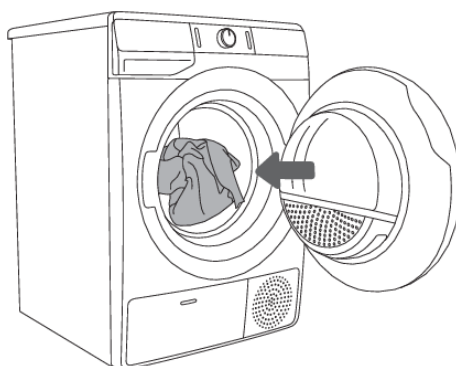

2

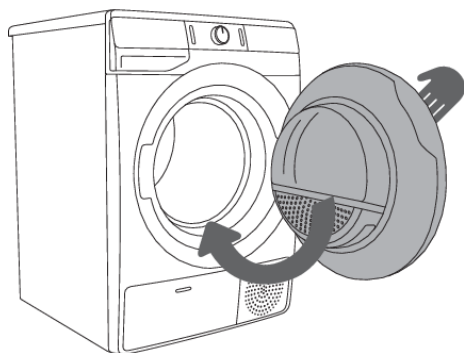

3

### INFORMATIE!

Doe geen ongecentrifugeerd, nat wasgoed in de droger (het minimum aantal toeren van centrifugeren is 800 toeren/min).

Overlaad de trommel niet! Zie PROGRAMMA TABEL en neem de nominale vullingen in acht, zoals aangegeven op het typeplaatje.

Het wasgoed zal meer gekreukeld en niet gelijkmatig gedroogd zijn indien de trommel te vol is beladen.

**-💡- INFORMATIE!**

In het geval van grotere stukken wasgoed (beddengoed, badlakens, tafelkleden, ...) doet u er goed aan deze eerst uit elkaar te halen voordat u ze in de trommel doet.

## Stap 3: Keuze droogprogramma

Kies het **programma** door de knop (2) voor programmakeuze naar links of naar rechts te draaien (gezien het soort wasgoed en de mate van droogheid). Zie PROGRAMMA TABEL.

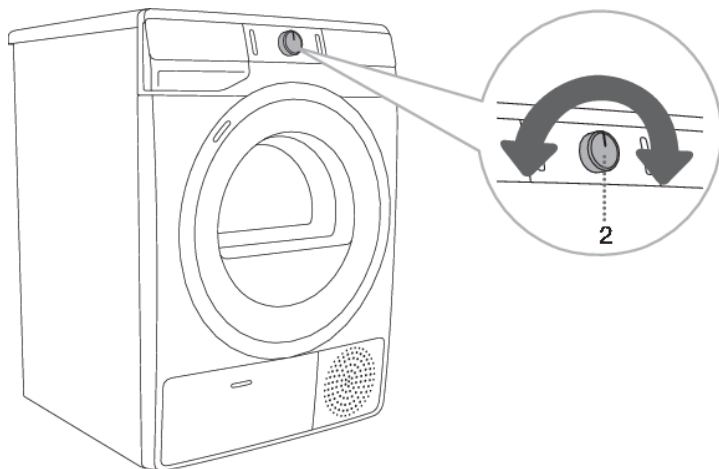

**-💡- INFORMATIE!**

De knop (2) voor keuze van het programma draait tijdens de werking niet automatisch.

## Programma tabel

Programma Mate van droogheid	Max. vulling	Beschrijving programma
<b>Cotton (Katoen)</b>		
Storage (Kastdroog)	9 kg	Programma wordt gebruikt voor dikkere, ongevoelige, katoenen was die na het drogen droog is en in de kast kan worden gevouwen.
Standard* □	9 kg	Het programma wordt gebruikt voor ongevoelig, katoenen wasgoed van dezelfde dikte dat na het drogen droog is.
Iron (Strijkdroog)	9 kg	Het programma wordt gebruikt voor niet-gevoelige katoenen was die na het drogen geschikt is om te strijken.
<b>Mix (Gemeng wasgoed)</b>	3,5 kg	Het programma wordt gebruikt voor het drogen van gemengd wasgoed van katoen en synthetische vezels.
<b>Synthetic (Synthetisch)</b>	3,5 kg	Het programma wordt gebruikt voor het drogen van delicaat wasgoed van synthetische vezels.
<b>Wool (Wol)</b>	2 kg	Kort programma gemaakt om kleding van wol en zijde te drogen die volgens de instructies van de fabrikant helemaal moeten worden gedroogd.
<b>Down (Veren/Dons)</b>	1,5 kg	Het programma wordt gebruikt voor het drogen van met dons gevuld textiel (kussens, dekbedden en winterjassen, ...). Droog grotere stukken apart en gebruik indien nodig de functie EXTRA DRY (EXTRA DROOG).
<b>Air refresh (Opfrissen Lucht)</b>	2 kg	Programma, waarbij het verwarmingselement is uitgeschakeld, is geschikt voor verfrissing en ventilatie van de was.
<b>Bedding (Beddengoed)</b>	5 kg	Programma wordt gebruikt voor grotere stukken wasgoed die na het drogen droog moeten zijn. Aangepast draaien van de trommel voorkomt het in de knoop raken van het wasgoed.
<b>Baby (Babykleding)</b>	4 kg	Het programma wordt gebruikt voor het drogen van kinderkleding. Kleding, gedroogd op dit programma is gewoonlijk normaal droog.
<b>Sensitive  (Fijne was)</b>	1 kg	Het programma wordt gebruikt voor zeer gevoelige was uit synthetische vezels dat na het drogen nog enigszins vochtig kan zijn. Wij raden aan voor dit soort was een waszak te gebruiken. 1) Breeze Dry  drogen op een lagere temperatuur die vriendelijker is voor uw wasgoed.
<b>Shirts  (Overhemden)</b>	2 kg	Het programma wordt gebruikt voor het drogen van overhemden en bloezen. Aangepast draaien van de trommel voorkomt kreuken van het wasgoed. 1) Breeze Dry  drogen op een lagere temperatuur die vriendelijker is voor uw wasgoed.
<b>Sports  (Sportkleding)</b>	3 kg	Het programma wordt gebruikt voor kleding met membraan, voor sportkleding uit gemengde materialen en ademend textiel. 1) Breeze Dry  drogen op een lagere temperatuur die vriendelijker is voor uw wasgoed.

Vervolg tabel vorige pagina

<b>Programma Mate van droogheid</b>	<b>Max. vulling</b>	<b>Beschrijving programma</b>
<b>Time (Tijddrogen)</b>	4 kg	Het programma wordt gebruikt voor ongevoelige was die enigszins vochtig is en nog tot het einde gedroogd moet worden. Bij het tijdprogramma wordt de restvochtigheid niet automatisch herkend. Als het wasgoed na het drogen nog vochtig is, herhaal dan het programma; als wasgoed te droog is en daardoor gekreukeld en grof aanvoelt, is een te lange droogtijd gekozen.
<b>Allergy Care  (Allergie/Antimicrobieel programma)</b>	4 kg	Een langer droogprogramma en extra sterke verhitte van de stof leiden tot een hogere droogtemperatuur (boven 60°C) waardoor de hoeveelheid microben en allergenen op de kledingstukken afneemt. Dit droogprogramma mag niet worden gebruikt voor delicate kleding en items die niet geschikt zijn voor de wasdroger.
<b>Quick Dry (Snel drogen)</b>	4 kg	Het programma is geschikt voor kleinere hoeveelheden kleding die snel en efficiënt gedroogd moeten worden.

\* Standaardprogramma voor katoenen wasgoed volgens de momenteel geldende verordening EU 932/2012

- 1) Breeze Dry  Drogen van wasgoed op een lagere temperatuur dan normaal, om de kans op krimp te verminderen. Tijdens het droogproces wordt de temperatuur verlaagd door middel van een nauwkeurige regeling van de warmtepomp en een extra temperatuursensor. Daarom kan het krimpen van kleding met dit programma tot 50%<sup>1)</sup> minder zijn dan bij normaal drogen op een standaard droogtemperatuur (afhankelijk van de kledingstukken en het soort stof). Het programma is bedoeld voor kledingstukken die geschikt zijn voor drogen in een wasdroger.  
<sup>1)</sup> Zoals getest in het laboratorium van de fabrikant; vergelijking tussen het droogprogramma Breeze Dry en het standaard droogprogramma met een warmtepomp.

In geval uw wasgoed niet droog is volgens de gewenste mate van droogheid, gebruik dan de extra functies of een meer geschikt programma.

## Stap 4: Keuze van aanvullende functies



### INFORMATIE!

De functie wordt met een druk op de gewenste positie in of uitgeschakeld (voor een druk op toets (3) START/PAUZE).

Wijzig de instellingen door op de geselecteerde functie te drukken (voordat u op de (3) START/PAUZE-toets drukt).

Functies die bij het gekozen droogprogramma veranderd kunnen worden, lichten gedeeltelijk op.

Sommige instellingen kunnen niet worden geselecteerd voor bepaalde programma's, waarop wordt gewezen door de verlichte instelling en het knipperende lampje wanneer erop wordt gedrukt (zie TABEL VAN EXTRA FUNCTIES).

Beschrijving van de oplichtende functies bij het gekozen droogprogramma:

- **Verlicht** (Basis/preset-instelling);
- **Gedimde verlichting** (Functies die kunnen worden gewijzigd) en
- **Onverlicht** (Functies die niet kunnen worden geselecteerd).

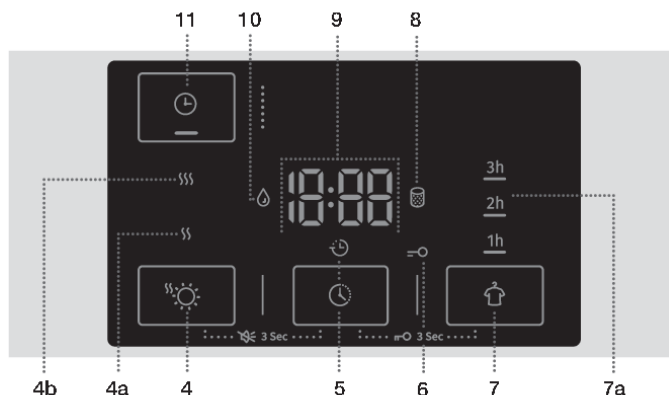

### EXTRA DRY (MATE VAN DROOGHEID)

Druk op de positie (4) **EXTRA DRY (MATE VAN DROOGHEID)** om de mate van droogheid en de droogtijd aan te passen/te verhogen. Deze instelling kan vóór het droogproces worden aangepast. Na het droogprogramma wordt deze instelling niet opgeslagen. Er zijn twee niveaus van extra droogheid en een langere droogtijd beschikbaar. Met de extra functies (4a)  $\text{SS}$  en (4b)  $\text{SSS}$  kunt u een hogere droogtegraad kiezen en de droogtijd verlengen. Het lampje van de geselecteerde droogstand zal gaan branden.





### **DELAY END (HET EINDE VAN HET DROOGPROGRAMMA UITSTELLEN)**

Druk op de positie (5) **DELAY END (HET EINDE VAN HET DROOGPROGRAMMA UITSTELLEN)** om de eindtijd van het drogen met maximaal 24 uur uit te stellen.

Functie instellen:

- Kies het gewenste programma en de extra functies.
- Druk op de positie (5) **DELAY END (HET EINDE VAN HET DROOGPROGRAMMA UITSTELLEN)** om de functie te activeren.
- Druk herhaaldelijk op deze positie om de gewenste eindtijd van het droogprogramma in te stellen (met stappen van 30 minuten tot 6 uur en daarna in stappen van 1 uur tot maximaal 24 uur).
- De functie wordt geactiveerd wanneer op de (3) **START/PAUZE**-toets wordt gedrukt.

De wasdroger begint met het aftellen van de tijd. Wanneer het aftellen de ingestelde duur van het droogprogramma heeft bereikt (bijv. 2:30), start het droogprogramma automatisch.

Druk op de (1) AAN/UIT-knop om de eindtijd van het droogprogramma te onderbreken of te wijzigen. Om de uitgestelde eindtijd van het programma snel te annuleren, drukt u op de positie (5) **DELAY END (HET EINDE VAN HET DROOGPROGRAMMA UITSTELLEN)** en houdt u deze 3 seconden vast. Het droogprogramma wordt hervat.

Voorbeeld van het instellen van deze functie:

Als u wilt dat het droogprogramma om 6:00 uur 's ochtends eindigt en het is nu 21:00 uur, stel dan de waarde bij **DELAY END (HET EINDE VAN HET DROOGPROGRAMMA UITSTELLEN)** in op 9 uur.



### **ANTI CREASE (TEGEN KREUKEN)**

Als u het wasgoed niet meteen uit de droger haalt na het einde van de droogtijd, raden wij de functie (7) **ANTI CREASE (TEGEN KREUKEN)** aan die u voor het beginnen met drogen moet kiezen.

Met een druk op positie (7) **ANTI CREASE (TEGEN KREUKEN)** kunt u kiezen uit 1u., 2u. en 3u. (7a) of de functie uitschakelen. Als na het drogen de deur van de droger wordt geopend, wordt de functie automatisch onderbroken.



### **TIME DRY (TIJDGESTUURD DROGEN)**

In het Time (Tijdgestuurd droogprogramma) kunt u drukken op de positie (11) **TIME DRY (TIJDGESTUURD DROGEN)** om de droogtijd in te stellen. Het lampje onder het pictogram van de geselecteerde functie gaat branden. De starttijd is 0:30; bij elke druk wordt de droogtijd met 15 minuten verlengd. De langst mogelijke droogtijd is 4:00 uur.

Om de ingestelde droogtijd te resetten, drukt u op de positie **TIME DRY (TIJDGESTUURD DROGEN)** en houdt u deze drie seconden vast.

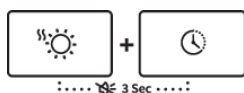
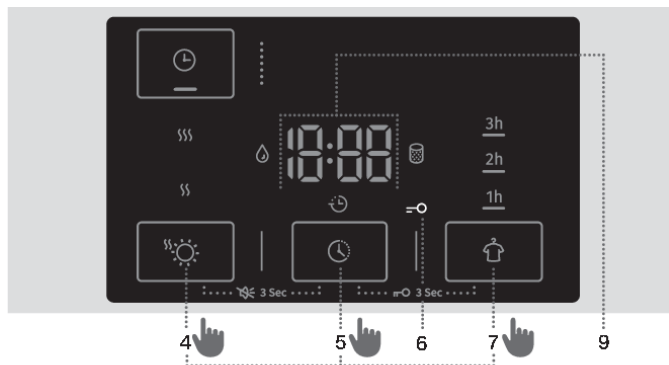

### GELUID UIT

Om het geluid uit te zetten, drukt u tegelijkertijd op de posities (4) **EXTRA DRY** ☀️ (MATE VAN DROOGHEID) en (5) **DELAY END** ⌚ (HET EINDE VAN HET DROOGPROGRAMMA UITSTELLEN) en houdt u deze minstens 3 seconden vast.

Om het geluid opnieuw in te schakelen, drukt u tegelijkertijd op de posities (4) en (5) en houdt u deze minstens 3 seconden vast. Als u het geluid uitschakelt, klinkt er geen geluidssignaal aan het einde van een droogprogramma.



### KINDERVEILIGHEID

Om het kinderslot te activeren of deactiveren, drukt u tegelijkertijd op de posities (5) **DELAY END** ⌚ (HET EINDE VAN HET DROOGPROGRAMMA UITSTELLEN) en (7) **ANTI CREASE** 👤 (TEGEN KREUKEN) en houdt u deze minstens 3 seconden vast totdat het symbool → (6) oplicht of uitgaat.

Als de kinderbeveiliging is ingeschakeld, kunt u geen enkel programma of extra functies veranderen. Alleen de functie van uitschakeling van de droger blijft actief, daarom moet de functie worden uitgeschakeld voordat u een nieuw programma kiest. U kunt de functie ook uitschakelen tijdens het droogproces.









### 💡 INFORMATIE!

Sommige functies van bepaalde programma's kunt u niet kiezen, in dat geval klinkt er een geluidssignaal en knippert een lichtje (zie TABEL VAN EXTRA FUNCTIES).

### 💡 INFORMATIE!

Na uitschakeling van de droger keren alle aanvullende instellingen terug naar de basisinstellingen, behalve van instelling van het geluidssignaal, de anti-kreuk instelling en de kinderbeveiliging.

## Tabel van extra functies

Programma's	EXTRA DRY  (MATE VAN DROOGHEID)	DELAY END  (HET EINDE VAN HET DROOGPROGRAMMA UITSTELLEN)	ANTI CREASE  (ANTI-KREUK)	TIME DRY  (TIJDGESTUURD DROGEN)
<b>Cotton (Katoen)</b>				
Storage (Kastdroog)	•	•	•	
Standard* □	•	•	•	
Iron (Strijkdroog)	•	•	•	
<b>Mix (Gemeng wasgoed)</b>	•	•	•	
<b>Synthetic (Synthetisch)</b>	•	•	•	
<b>Wool (Wol)</b>				
<b>Down (Veren/Dons)</b>	•	•	•	
<b>Air refresh (Opfrissen Lucht)</b>				•
<b>Bedding (Beddengoed)</b>	•	•	•	
<b>Baby (Babykleding)</b>	•	•	•	
<b>Sensitive  (Fijne was)</b>	•	•	•	
<b>Shirts  (Overhemden)</b>	•	•	•	
<b>Sports  (Sportkleding)</b>	•	•	•	
<b>Time (Tijddrogen)</b>			•	•
<b>Allergy Care  (Allergie/Antimicrobieel programma)</b>	•		•	
<b>Quick Dry (Snel drogen)</b>				

- Mogelijkheid gebruik extra functies

In geval uw wasgoed niet droog is volgens de gewenste mate van droogheid, gebruik dan de extra functies of een meer geschikt programma.

## Stap 5: Starten droogprogramma

Druk op de toets (3) **START/PAUZE**.

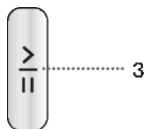

## Stap 6: Einde droogprogramma

Aan het einde van het droogprogramma wordt **End** »(Einde)« weergegeven in het display, het rode waarschuwingslampje knippert, het lampje op de **START/PAUZE** toets (3) en de geselecteerde tijndicator **ANTI CREASE** (TEGEN KREUKEN) (7a) knipperen als dit is inbegrepen of geselecteerd.



1. Open de deur van de droger.
2. Reinig de filters (zie hoofdstuk »REINIGING« ...).
3. Neem het wasgoed uit de trommel.
4. Sluit de deur!
5. Zet de droger uit (druk op toets (1) **AAN/UIT**).
6. Leeg de condensbak.
7. Trek de stekker uit het stopcontact.

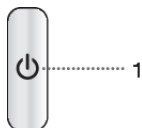

### **INFORMATIE!**

Neem na afloop van het programma het wasgoed meteen uit de trommel om kreuken te voorkomen.

### **WAARSCHUWING!**

De laatste droogcyclus omvat een afkoelfase zonder verwarming. Het zorgt ervoor dat het wasgoed aan het einde van het programma op de juiste temperatuur is en dat het uit de droger kan worden gehaald zonder het risico van aanraking van te warme kleding.

# ONDERBREKING EN VERANDERING VAN HET PROGRAMMA

## Onderbreking

### Onderbreking van het programma

Met toets (3) START/PAUZE kunt u het programma onderbreken of verder gaan met het programma.

Als u het programma wilt stoppen en herroepen drukt u op toets (3) START/PAUZE en houdt u deze toets 3 seconden ingedrukt. Het gekozen programma stopt en de wasdroger zal nu beginnen af te koelen. De tijd van afkoelen is afhankelijk van het gekozen programma. Hierna kunt u opnieuw een droogprogramma instellen.

### Open deur

Als u tijdens het drogen de deur opent, zal het droogproces worden onderbroken.

Als u de deur sluit en op de toets (3) START/PAUZE drukt, zal het droogproces verder gaan waar het was afgebroken.



### HEET OPPERVLAK!

**Bij het drogen wordt de deur van de machine heet. Pas op dat u zich bij het openen van de deur niet brandt.**

## Legen van het reservoir voor condenswater

Als de condenswaterbak vol is, wordt het droogprogramma onderbroken (het symbool  licht op (10)).

Leeg de condensbak (zie hoofdstuk »REINIGING EN ONDERHOUD/leggen condenswaterbak«).

Met een druk op toets (3) START/PAUZE hervat u het drogen daar, waar het was onderbroken.

## Uitval van elektriciteit

Bij hernieuwde instelling van de elektrische energie knippert het lampje op toets (3) START/PAUZE.

Druk om verder te gaan met drogen op toets (3) START/PAUZE.

## Verandering programma/functie

Schakel de droger uit met een druk op toets (1) AAN/UIT, zet hem vervolgens weer aan door opnieuw op de toets (1) AAN/UIT te drukken en draai aan de knop (2) voor keuze van het gewenste programma of om een extra functie te kiezen.

Kies een ander programma/functie en druk opnieuw op toets (3) START/PAUZE.

## Wasgoed toevoegen na de start van het programma

Open de deur van de droger en druk op toets (3) START/PAUZE. Doe het wasgoed in de trommel en druk op toets (3) START/PAUZE.



### HEET OPPERVLAK!

**Let er bij het toevoegen van de was op dat u zich niet brandt, als u de deur van de droger opendoet.**

De droogtijd kan hierdoor worden verlengd.

## Opslaan van de persoonlijke instellingen

De basisinstellingen kunt u veranderen.

Wanneer het programma en de extra functies zijn geselecteerd, kunt u deze combinatie opslaan door op de (3) START/PAUZE-toets te drukken en deze gedurende 3 seconden vast te houden. Een lampje op de (3) START/PAUZE-toets en een geluidssignaal bevestigen uw keuze. De indicatie »**saved**« »(opgeslagen)« verschijnt kort op het display (9).





Met een druk op toets (3) START/PAUZE begint u met drogen.

De veranderde combinatie wordt altijd weergegeven, als u de droger inschakelt.



Verandering van de opgeslagen combinaties voert u uit met dezelfde procedure.

## Menu van persoonlijke instellingen

Schakel de droger in door op de (1) **AAN/UIT**-knop te drukken. Om het menu Persoonlijke instellingen te openen, drukt u tegelijkertijd op de posities (4) **EXTRA DRY**  (MATE VAN DROOGHEID) en (7)

**ANTICREASE**  (TEGEN KREUKEN) en houdt u deze 3 seconden vast. De symbolen (5) **DELAY END**  (HET EINDE VAN HET DROOGPROGRAMMA UITSTELLEN), (8) **FILTER REINIGEN**  en (10) **CONDENSATERBAK**  lichten op op het display.

Op het display verschijnt het cijfer 1 dat de instellingsfunctie weergeeft. Door het draaien van knop (2) naar links of naar rechts kunt u kiezen welke functie u wilt veranderen. Nummer 1 betekent de instelling van het geluid en nummer 2 betekent het resetten van de Persoonlijke instellingen naar de fabrieksinstellingen. Als u binnen 20 seconden geen gewenste instelling kiest, keert het programma automatisch terug naar het basismenu.

Druk op de positie (5) **DELAY END**  (HET EINDE VAN HET DROOGPROGRAMMA UITSTELLEN) om de gewenste functies en de bijbehorende instellingen te bevestigen. Druk op de positie (4) **EXTRA DRY**  (MATE VAN DROOGHEID) om een stap terug te gaan.

Het volume heeft 4 standen (nr. 0 – uitgeschakeld geluid, nr. 1 – geactiveerde toets voor volume, nr. 2 – lager volume, nr. 3 – hoger geluidsvolume). De instelling van het geluid kunt u kiezen door de knop (2) voor de programmakeuze naar links of naar rechts te draaien en zo het volume te kiezen. De laagste stand betekent uitschakeling van het geluid.

# REINIGING EN ONDERHOUD



## ELEKTRISCHE SCHOK!

U moet voor reiniging eerst de machine uitschakelen en hem loskoppelen van het elektriciteitsnet door de stekker uit het stopcontact te nemen.

De droger heeft een **filtersysteem**, samengesteld uit meerdere filters dat voorkomt dat ongerechtigheden in het systeem van de warmtewisselaar komt.

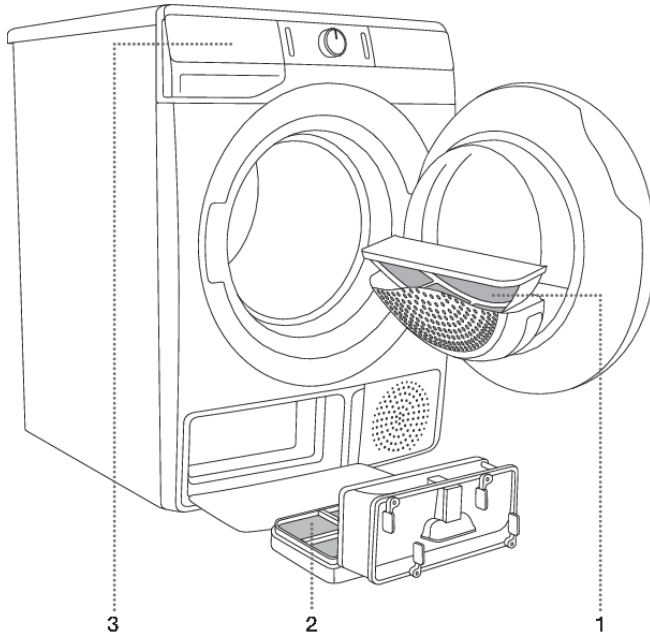

- 1** Stoffilter
- 2** Filter van de warmtepomp
- 3** Reservoir voor condenswater



## INFORMATIE!

De droger mag nooit werken zonder filters of met beschadigde filters, aangezien een overmatige hoeveelheid vezelresten een defect of een onjuiste werking kan veroorzaken van de droger.



## Reiniging van het deurfilter



### INFORMATIE!

Reinig het stoffilter na iedere droogbeurt.

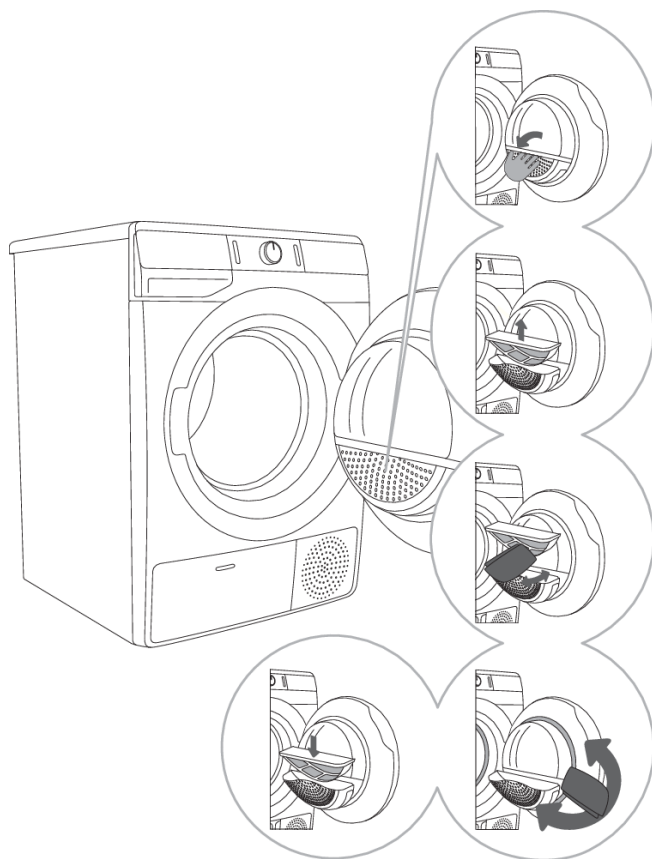

**1** Open de behuizing van het filter.

**2** Trek het filter eruit.

**3** Ga met de hand of met een doek over het filter om vezels en draadjes van het filter te verwijderen.

**4** Reinig zonodig het huis van het filter en de dichting van de deur.

**5** Vervang het stoffilter en doe het filterhuis weer dicht.



### INFORMATIE!

Let er bij het sluiten van het deksel van het filter op dat uw vingers niet bekneld raken.

# Filter van de warmtepomp reinigen

## INFORMATIE!

Bij reiniging kan wat water wegglopen, het is daarom goed om een doek op de grond te leggen.

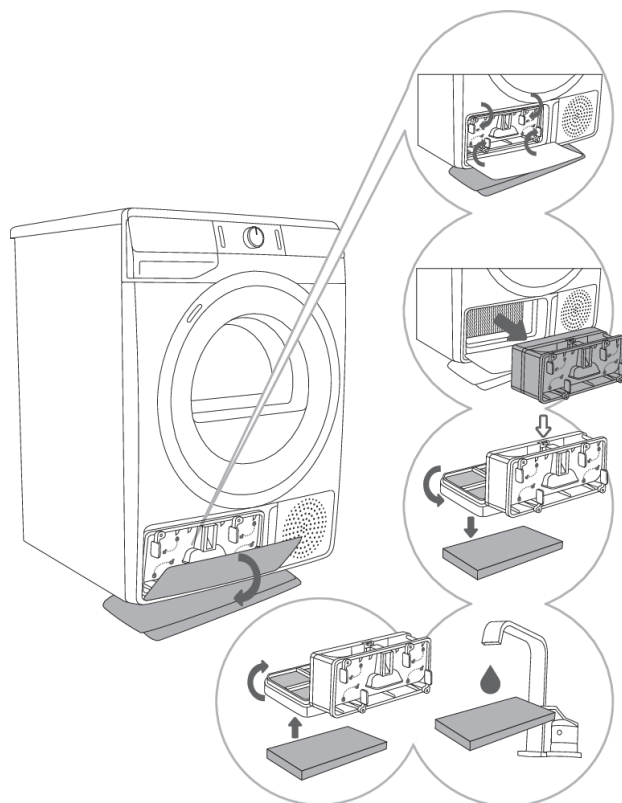

**1** Open de buitenklep. Pak de hendels aan de binnenklep vast en draai deze zoals wordt aangegeven door de pijlen.

**2** Verwijder de binnenklep samen met het filter van de warmtepomp.

**3** Maak het voorste filtergedeelte los uit de filterbehuizing van de warmtepomp ↓ en open dit. Duw het schuimgedeelte van het filter uit de behuizing. Gebruik een vochtige doek om de filtermaas van de warmtepomp te reinigen.

**4,5** Was het sponsfilter onder lopend water en droog het, of verwijder met een stofzuiger de stof en pluizen uit het filter. Plaats het schone sponsfilter terug in de filterbehuizing.

## INFORMATIE!

Doe het schuimfilter terug in het huis van de warmtepomp en doe het buitendecksel dicht (druk hem naar boven in de machine, zodat hij vastklikt).

## INFORMATIE!

Het filter moet correct in het vak worden geplaatst, anders kan verstopping of beschadiging ontstaan aan de warmtewisselaar die zich in de droger bevindt.

**INFORMATIE!**

Reinig het schuimfilter tenminste na iedere 5 droogbeurten.

## Reiniging van de warmtewisselaar

### **WAARSCHUWING!**

Raak de metalen binnendelen van de warmtewisselaar niet met blote handen aan. Gevaar van letsel door scherpe delen. Gebruik geschikte handschoenen bij het reinigen van de warmtewisselaar.

### **WAARSCHUWING!**

Onjuiste reiniging van de metalen ribben van de warmtewisselaar kan de droogtrommel permanent beschadigen. Druk niet op de metalen vinnen met harde voorwerpen zoals bijvoorbeeld de plastic buis van een stofzuiger.

Stof en vuil op de metalen lamellen van de warmtewisselaar kunnen worden gereinigd met een stofzuiger met zachte borstel.

Toegang tot de warmtewisselaar is mogelijk wanneer het warmtepompfilter wordt verwijderd, zoals beschreven in het hoofdstuk »Het warmtepompfilter reinigen«.

Zonder te drukken, beweegt u het opzetstuk met de borstel voorzichtig in de richting van de metalen vinnen van boven naar beneden. Te veel druk kan de metalen vinnen van de warmtewisselaar beschadigen of buigen.

### **INFORMATIE!**

We raden aan om de warmtewisselaar ten minste een keer per jaar te reinigen

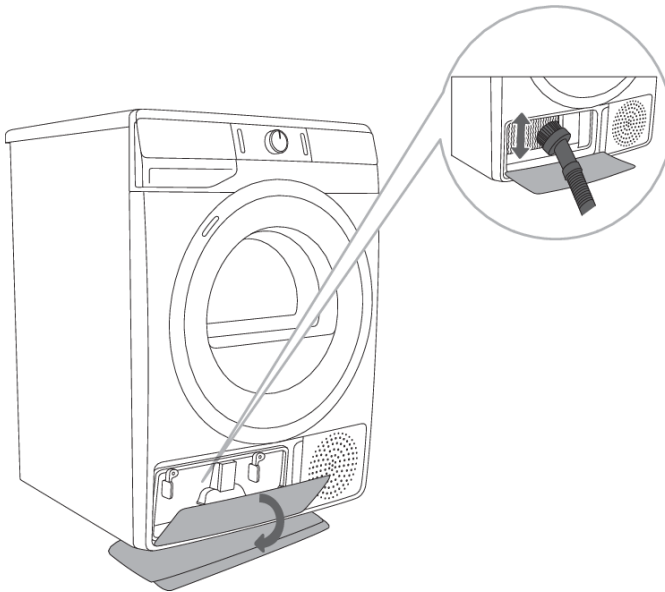

# Legen van het reservoir voor condenswater

## INFORMATIE!

Leeg na iedere droogbeurt de condenswaterbak.

In het geval dat de bak voor condenswater vol is, word het droogprogramma automatisch onderbroken.

Op het display licht het symbool  (10) op dat aangeeft dat de condenswaterbak geleegd moet worden.

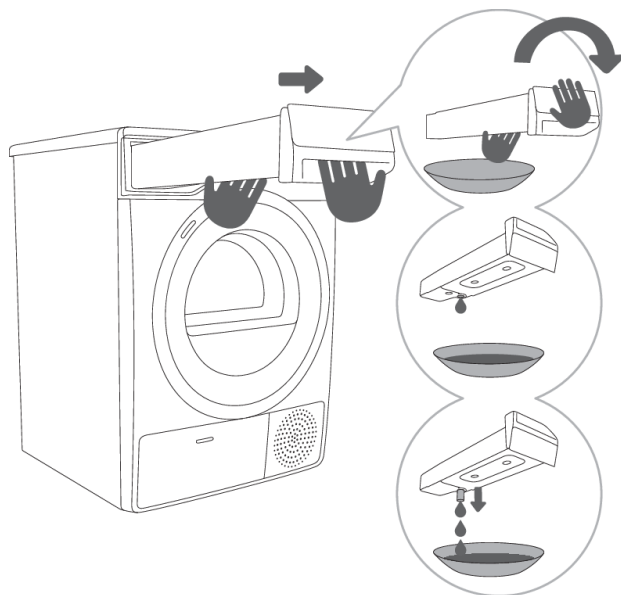

**1** Trek de condenswaterbak uit de droger (met beide handen, zoals aangegeven in de figuur) en keer de bak om boven een bak of gootsteen.

**2,3** Giet het water uit de condensatiebak. Trek bij de opening de schacht uit om het uitgieten te vergemakkelijken. Plaats de bak terug in de droger.

## INFORMATIE!

Het water uit de condenswaterbak is niet drinkbaar. Goed gefiltreerd kan het wel gebruikt worden om mee te strijken.

## WAARSCHUWING!

Voeg nooit chemische middelen of geperfumeerde geuren toe in de condenswaterbak.

De condensatiebak hoeft niet geleegd te worden, als u de afvoerslang in de afvoer heeft gedaan (zie hoofdstuk »PLAATSING EN AANSLUITING/Afvoer van het condenswater«).

## Reiniging van de droger



### ELEKTRISCHE SCHOK!

Koppel de droger voor het reinigen altijd eerst los van het elektriciteitsnet.

Veeg de buitenkant van de droger af met een zachte vochtige doek.



### WAARSCHUWING!

Gebruik geen oplosmiddelen of reinigingsmiddelen die de droger kunnen beschadigen (neem de aanwijzingen van de fabrikant van het reinigingsmiddel in acht).

Neem alle delen van de droger af tot ze droog zijn.



### INFORMATIE!

Reinig de droger niet met een waterstraal!

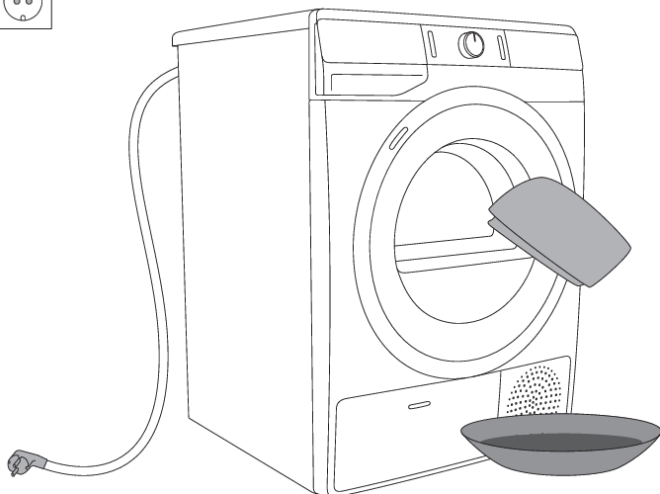

# PROBLEMEN OPLOSSEN

## Wat te doen ...?

Door storingen in de omgeving (bijv. in de elektriciteitstoevoer), kunnen verschillende storingen ontstaan (zie TABEL VAN STORINGEN EN FOUTEN). In dit geval:

- Zet de droger uit en wacht een minuut.
- Zet de droger weer aan en vervolg het droogprogramma.
- Het merendeel van de storingen kunt u zelf oplossen (zie TABEL VAN STORINGEN EN FOUTEN).
- Als de fout opnieuw optreedt, bel dan een erkende servicedienst.
- Reparaties mogen alleen door een deskundig opgeleid persoon worden uitgevoerd.
- Het verhelpen van defecten of reclamaties als gevolg van een onjuiste aansluiting of gebruik van de droger vallen niet onder de garantie. De reparatiekosten worden door de gebruiker zelf gedekt.

## Tabel van storingen en fouten

Storing/Fout	Oorzaak	Wat te doen?
<b>De machine gaat niet aan.</b>	<ul style="list-style-type: none"><li>• Hoofdschakelaar staat niet aan.</li></ul>	<ul style="list-style-type: none"><li>• Controleer of de hoofdschakelaar is ingeschakeld.</li></ul>
	<ul style="list-style-type: none"><li>• Er staat geen spanning op het stopcontact.</li></ul>	<ul style="list-style-type: none"><li>• Controleer de zekering.</li><li>• Controleer of de stekker in het stopcontact zit.</li></ul>
<b>Het stopcontact heeft spanning, de trommel draait niet, ...de machine werkt niet.</b>	<ul style="list-style-type: none"><li>• De deur is open.</li></ul>	<ul style="list-style-type: none"><li>• Controleer of de deur goed gesloten is.</li></ul>
	<ul style="list-style-type: none"><li>• De condenswaterbak is vol.</li></ul>	<ul style="list-style-type: none"><li>• Leeg de condensbak (zie hoofdstuk »REINIGING EN ONDERHOUD/leggen condenswaterbak«).</li></ul>
	<ul style="list-style-type: none"><li>• Misschien is de functie <b>DELAY END (HET EINDE VAN HET DROOGPROGRAMMA UITSTELLEN)</b> ingesteld.</li><li>• Het programma is niet gestart volgens de aanwijzingen.</li></ul>	<ul style="list-style-type: none"><li>• Om de uitgestelde start te annuleren, drukt u op de positie (5) <b>DELAY END (HET EINDE VAN HET DROOGPROGRAMMA UITSTELLEN)</b> en houdt u deze 3 seconden ingedrukt.</li><li>• Lees de gebruiksaanwijzing opnieuw.</li></ul>
<b>De machine houdt tijdens het programma op met verwarmen.</b>	<ul style="list-style-type: none"><li>• Het stoffilter is verstopt, waardoor de temperatuur van de droger oploopt met uitgeschakeling van de verwarming als gevolg.</li></ul>	<ul style="list-style-type: none"><li>• Reinig het stoffilter (zie hoofdstuk »REINIGING EN ONDERHOUD/Reiniging van het deurfILTER«).</li><li>• Wacht tot de machine is afgekoeld en probeer hem daarna weer te starten. Bel de servicedienst als hij nog steeds niet wil starten.</li></ul>

Vervolg tabel vorige pagina

Storing/Fout	Oorzaak	Wat te doen?
<b>Er klinkt een licht kloppend geluid.</b>	<ul style="list-style-type: none"> <li>Langdurige stilstand van de machine kan leiden tot een puntsbelasting van de steunelementen.</li> </ul>	<ul style="list-style-type: none"> <li>Dit geluid houdt vanzelf op.</li> </ul>
<b>Tijdens het drogen gaat de deur open.</b>	<ul style="list-style-type: none"> <li>Te grote druk op de deur (teveel wasgoed in de trommel).</li> </ul>	<ul style="list-style-type: none"> <li>Verminder de hoeveelheid wasgoed.</li> </ul>
<b>Ongelijkmatig gedroogde was.</b>	<ul style="list-style-type: none"> <li>Wasgoed van verschillende dikte en te grote hoeveelheid wasgoed.</li> </ul>	<ul style="list-style-type: none"> <li>Controleer of u het wasgoed goed heeft verdeeld naar soort, dikte en hoeveelheid was, gezien het gekozen programma (zie PROGRAMMA TABEL).</li> </ul>
<b>Niet droge was of het drogen duurt te lang.</b>	<ul style="list-style-type: none"> <li>Filters niet gereinigd.</li> </ul>	<ul style="list-style-type: none"> <li>Reinig filters (zie hoofdstuk »REINIGING EN ONDERHOUD«).</li> </ul>
	<ul style="list-style-type: none"> <li>De droger staat in een gesloten, te koude of te kleine ruimte, waardoor de lucht te warm wordt.</li> </ul>	<ul style="list-style-type: none"> <li>Controleer of dat de droger voldoende verse lucht krijgt, bijv. door het openen van een raam en/of deur.</li> <li>Controleer of het toestel in een te koele of te warme ruimte staat.</li> </ul>
	<ul style="list-style-type: none"> <li>Het wasgoed is niet goed gecentrifugeerd.</li> </ul>	<ul style="list-style-type: none"> <li>Als de lading wasgoed nog steeds nat is na afloop van de droogcyclus, droog de was opnieuw op een geschikt droogprogramma (na filterreiniging).</li> </ul>
	<ul style="list-style-type: none"> <li>De hoeveelheid wasgoed in de trommel is te groot of te klein.</li> </ul>	<ul style="list-style-type: none"> <li>Gebruik het juiste programma of de extra functies.</li> </ul>
	<ul style="list-style-type: none"> <li>Het wasgoed raakt in de knoop (bijv. beddengoed).</li> </ul>	<ul style="list-style-type: none"> <li>Doe voor het drogen de knopen en/of ritssluitingen van het wasgoed dicht. Kies het juiste programma (bijv. programma Bedding (Beddengoed)).</li> <li>Haal na het droogproces het wasgoed uit elkaar en selecteer een extra droogprogramma (bijv. Time (Tijdgestuurd droogprogramma)).</li> </ul>
<b>Defecte trommel verlichting</b> (afhankelijk van het model)	<ul style="list-style-type: none"> <li>Geen verlichting als de deur van de droger opengaat.</li> </ul>	<ul style="list-style-type: none"> <li>Koppel de droger los van het lichtnet en bel de servicedienst.</li> </ul>



Fouten die kunnen worden weergegeven zijn:

Storing/Fout	Opschrift op display en foutomschrijving	Wat te doen?
	<b>Fout bedieningseenheid</b>	Bel de servicedienst.
	<b>Fout in temperatuursensor</b>	Bel de servicedienst.
	<b>Communicatiefout</b>	Bel de servicedienst.
	<b>Pompfout</b>	Bel de servicedienst.
	<b>Oververhitting systeem</b>	Reinig filters. Zie hoofdstuk »REINIGING EN ONDERHOUD/Reiniging netfilter in de deur«. Bel de servicedienst.
 	<b>Fout bedieningseenheid</b>	Koppel de droger los van het lichtnet. Bel de servicedienst.

Waarschuwingen die op het display kunnen verschijnen zijn:

Waarschuwing	Opschrift op display en omschrijving waarschuwing	Wat te doen?
	<b>Waarschuwing voor condenswaterbak</b>	Leeg de condenswaterbak voordat u verder gaat met het programma (zie hoofdstuk »REINIGING EN ONDERHOUD/Het legen van condenswaterbak«).
	<b>Waarschuwing stroomuitval</b>	Het drogen wordt onderbroken door stroomuitval. Druk voor hernieuwde start op toets (3) START/PAUZE of vervolg het droogprogramma.

Schrijf de fout op (bijv. E0, E1), zet de droger uit en bel de dichtbijzijnde erkende servicedienst (call center).

# Geluiden



## INFORMATIE!

In de beginfase van het drogen veroorzaakt de pomp ruis, dit heeft geen invloed op de werking van de droger.

**Brommend geluid:** compressorgeluid; het geluidsniveau is afhankelijk van het programma en de droogfase.

**Zoemend geluid:** de compressor wordt af en toe geventileerd.

**Geluid van pompen:** de pomp pompt gecondenseerd water in de condenswatertank.

**Klikgeluid:** het begin van de automatische reiniging van de warmtewisselaar (compressor).

**Rommelend geluid:** tijdens het drogen, wanneer het wasgoed harde onderdelen bevat (knopen, ritsen ...).

# Service

## Voordat u de servicedienst belt

Als u zich tot de servicedienst wendt, moet u het type (1), nummer (2), model (3) en serienummer (4) van de droger weten.

Type, nummer, model en serienummer bevinden zich op het typeplaatje aan de voorzijde van de deuropening van de droger.

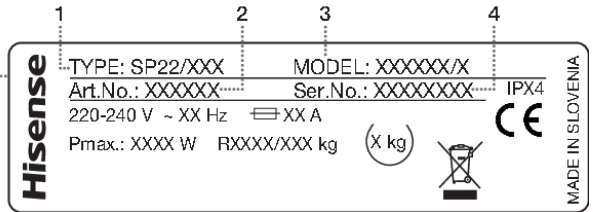
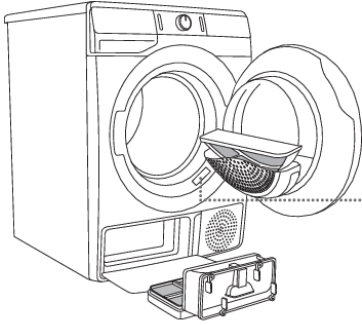

### WAARSCHUWING!

Gebruik in geval van een defect uitsluitend reserve-onderdelen van gemachtigde fabrikanten.



### WAARSCHUWING!

Het verhelpen van defecten of reclamaties als gevolg van een onjuiste aansluiting of gebruik van de droger vallen niet onder de garantie. De reparatiekosten worden door de gebruiker zelf gedekt.



### INFORMATIE!

Onder de garantie vallen geen storingen, ontstaan door oorzaken in de omgeving (blikseminslag, elektrische leiding, natuurrampen, ...).

**Aanvullende informatie, uitrusting en onderdelen voor onderhoud van het apparaat zijn verkrijgbaar via de klantenservicecentra van Hisense.**

# TIPS VOOR HET DROGEN EN EEN ZUINIG GEBRUIK VAN DE DROGER

De droger werkt het zuinigst, als u de aanbevolen hoeveelheid wasgoed in een keer droogt (zie PROGRAMMA TABEL).

Wij raden het drogen in de machine van bijzonder gevoelig textiel dat van vorm kan veranderen af.

Het gebruik van wasverzachter bij het wassen is niet nodig, want het wasgoed wordt bij het drogen zacht en luchtig. De droogtijd wordt korter en het energieverbruik lager, als u het wasgoed voor het drogen goed centrifugeert. Door het juiste droogprogramma te kiezen voorkomt u dat het wasgoed te droog wordt en tevens het problematische strijken en krimpen van het textiel.

Het regelmatig reinigen van de filters geeft een optimale droogtijd en een minimaal energieverbruik.

Bij het drogen van kleinere hoeveelheden wasgoed of afzonderlijke kledingstukken zal de sensor geen vocht waarnemen in het wasgoed. We raden daarom aan om bij kleinere hoeveelheden of bij afzonderlijke kledingstukken het programma voor drogere was te gebruiken of een tijdprogramma te kiezen.

# TABEL VAN GEBRUIKSWAARDEN

In de tabel zijn de waarden van de droogtijden weergegeven en het energieverbruik voor het drogen van de testwas bij verschillende toeren aan het einde van het centrifugeren van de wasmachine.

## 9 kg

Programma	Lading	Centrifuge [toeren/min]	Energieverbruik [kWh]	Droogtijd [min]
			9 kg	
Katoen standaard	Geheel	1000	2,14	215
	Gedeeltelijk	1400	1,32	130
	Weinig	1000	1,18	124
	Weinig	1400	1,08	110
Katoen strijkdroog	Geheel	1000	1,46	150
	Gedeeltelijk	1400	0,88	95
	Weinig	1400	0,69	70
Synthetisch	Gedeeltelijk	1000	0,59	60

Programma	Hoeveelheid wasgoed max./half [kg]	Programmaduur [min]	Energieverbruik [kWh]
Katoen standaard □	9/4,5	215/124	2,14/1,18

Standaard programma voor Katoen, overeenkomstig EU verordening 392/2012

Het programma Katoen Standaard □, is bestemd voor het drogen van normaal vochtig katoenen wasgoed en is gezien het gezamenlijke energieverbruik het meest efficiënte programma voor het drogen van katoenwas.

Door afwijkingen in soort en hoeveelheid wasgoed, fluctuaties in de stroomvoorziening en de omgevingsvochtigheidsgraad, kunnen de gemeten waarden bij de eindgebruiker afwijken van de aangegeven waarden.

## Standby stand

Als u na inschakeling van de droger geen enkel programma start, dus helemaal niets doet, zal voor energiebesparing het display na 5 minuten uitgaan. Het lichtje op toets (3) START/PAUZE zal knipperen.

Het display wordt opnieuw geactiveerd, als u aan de knop voor programmakeuze draait of op toets (1) AAN/UIT drukt of de deur van de droger opent. Als u na het einde van het programma niets doet, zal het display na 5 minuten uitgaan, het lichtje op toets (3) START/PAUZE zal knipperen.

$P_o$ = gemiddeld vermogen in uitgeschakelde toestand [W]	< 0,5
$P_I$ = gemiddeld vermogen in standby stand [W]	< 0,5
$T_I$ = tijd in standby stand [min]	5,00



### INFORMATIE!

Door een lage netspanning of verschillende soorten wasgoed in de trommel kan de droogtijd variëren, wat direct wordt aangepast op het display.

# ENERGIELABEL PRODUCT EN PRODUCTFICHE

(afhankelijk van het model)



**ENERG** Y IJA  
енергия · ενεργεια IE IA

**XXXXXX**

A+++

A++

A+

A

B

C

D



**X**

ENERGIA · ЕНЕРГИЯ · ΕΝΕΡΓΕΙΑ  
ENERGIJA · ENERGY · ENERGIE  
ENERGI

**XXX**  
kWh/annum



**XXX**  
min/cycle\*



**X**  
kg



**XX**  
dB



**XXXXXXXX**

\*цикъл · cyklus · portion · zyklus  
προγραμμα · ciclo · tsükkel  
ohjelma · ciklus · ciklas · cikls  
ciklu · cyclus · cykl · ciclu  
program · torkomgång

392/2012

**PRODUCT DATA KAART volgens EG-verordening nr. 392/2012**

(afhankelijk van het mode)

## Leggenda

<b>A</b>	<b>Model type</b>	XXXXXX
<b>B</b>	Condensatiedroger Ventilatiedroger	YES=DA; NO=NE YES=DA; NO=NE
<b>C</b>	Automatische huishoudelijke droger	YES=DA; NO=NE
<b>D</b>	»EU Ecolabel« verordening ES 66/2010	YES=DA; NO=NE
<b>E</b>	Energieverbruik voor het standaard katoenprogramma bij volledige belasting ( $E_{dry}$ ) [kWh]	X,XX
<b>F</b>	Energieverbruik voor standaard katoenprogramma bij gedeeltelijke belasting ( $E_{dry1/2}$ ) [kWh]	X,XX
<b>G</b>	Energieverbruik in uitgeschakelde toestand ( $P_o$ ) [W]	X,XX
<b>H</b>	Energieverbruik in standby-stand ( $P_s$ ) [W]	X,XX
<b>I</b>	Duur van standby-stand [min]	XX
<b>J</b>	Het standaard katoenprogramma dat wordt gebruikt voor zowel volledige als deellast is een standaard droogprogramma, waarop de informatie over het energielabel en de datakaart betrekking heeft. Programma Cotton Standard (Katoen standaard) □, is bedoeld voor het drogen van normaal nat katoenen wasgoed en is het meest effectieve programma voor het drogen van katoenen wasgoed gezien het totale energieverbruik.	
<b>K</b>	Gemiddelde programmaduur ( $T_p$ ) van het standaard katoenprogramma bij volledige en deellast [min]	XX
<b>L</b>	Programmatijd van het katoenprogramma met standaardbelasting bij volledige lading ( $T_{dry}$ ) en gedeeltelijke belasting ( $T_{dry1/2}$ ) [min]	XX/XX
<b>M</b>	Gemiddelde condensefficiëntie ( $C_{dry}$ ) / ( $C_{dry1/2}$ )	XX/XX
<b>N</b>	Gemiddelde condensatie efficiëntie ( $C_p$ )	XX
<b>O</b>	Inbouwapparaat	YES=DA; NO=NE

Op basis van 160 standaard droogcycli met Cotton Standard (Katoen standaard) □ met volledige en halve belasting in overeenstemming met EN61121.

Het werkelijke energieverbruik hangt af van hoe de machine wordt gebruikt.

Op de schaal van D (minst effectief) tot A +++ (meest effectief).



# AFDANKEN

Voor de **verpakking** van de producten worden milieuvriendelijke materialen gebruikt die zonder gevaar voor het milieu verwerkt (gerecycleerd), gedeponeerd of vernietigd kunnen worden. De verpakking is overeenkomstig gemarkeerd.



**Het symbool** op het product of de verpakking geeft aan dat het product bij afdanking niet behandeld mag worden als gewoon huisafval. Het product moet afgevoerd worden naar een verzamelplaats voor de verwerking van elektrische en elektronische uitrusting.

Wanneer u een apparaat **weggooit**, verwijder dan aan het einde van de levensduur alle stroomkabels en vernietig de deurvergrendeling en -schakelaar om te voorkomen dat de deur wordt vergrendeld (kinderveiligheid).

Met de juiste manier van **afdanken** van het product helpt u mee aan het voorkomen van mogelijke negatieve gevolgen en invloeden op het milieu en menselijke gezondheid die zich kunnen voordoen bij een onjuist afdanken van het product. Wend u voor meer gedetailleerde informatie tot het gemeentelijk orgaan voor afvalverwijdering, de gemeentediensten of tot de winkel, waar u het product heeft gekocht.

**Hisense**  
life reimagined



882759-a5



*Wij behouden ons het recht voor tot veranderingen en mogelijke fouten in deze gebruiksaanwijzingen.*