



A					重要度	[B]	
B	<h3 style="margin: 0;">技术要求</h3> <ol style="list-style-type: none"> 1. 颜色要求：封面：黑白印刷 内页：黑白印刷； 批量时要求统一，不能有明显色差， 2. 版面内容：图案与文字应印刷清晰、规范，不能有印刷缺陷； 3. 页面印刷：双面印刷； 4. 成型方式：胶装； 5. 成品尺寸：A5 (140X210)， 尺寸公差按GB/T 1804-c； 6. 批量生产前须送样确认。 						
C							
D							
借(通)用件登记						80g双胶	广东奥马电器股份有限公司
出图审查	标志	处数	更改文件号	签名	日期	说明书	
日期	设计	梁嘉莉	会签	刘金利	共 1 张 第 1 张		
	审核	陈勉环	批准	李梅方	视角符号  	CKFLE-Y04	
	工艺		日期	2025-11-25			



Gebbruiksaanwijzing

Koel-vriescombinatie

6 CBB' , , !B: 8 !\$(\$5 -B

6 CBB' , , !B: 8 !\$(\$5 K

6 CBB' , , !B: 8 !\$(\$5 8 ; ' .



Inhoud

1. Veiligheidsvoorschriften	Pagina 1
2. Productoverzicht	Pagina 15
3. Installatie	Pagina 16
4. Bedieningspaneel	Pagina 25
5. Dagelijks gebruik	Pagina 29
6. Garantie- en servicebepalingen	Pagina 33

Leest u de gebruiksaanwijzing aandachtig door, inclusief de aandachtspunten en waarschuwingen, voordat u het apparaat in gebruik neemt. Dit is in het belang van uw veiligheid en voor een correct gebruik. Om onnodige misverstanden en ongelukken te voorkomen is het van belang dat iedereen die het apparaat gebruikt goed bekend is met de gebruiksvorschriften en veiligheidsmaatregelen. Bewaar de gebruiksaanwijzing en zorg ervoor dat deze bij het apparaat blijft als het wordt verplaatst of verkocht, zodat iedereen die het apparaat gedurende haar levensduur gebruikt naar behoren is geïnformeerd over de veiligheid en het gebruik van het apparaat. De fabrikant aanvaardt geen verantwoordelijkheid voor schade aan levens en eigendommen die zouden voortkomen uit het niet opvolgen van de door ons aangegeven instructies.

Veiligheid van kinderen en kwetsbare mensen







- Dit apparaat kan worden gebruikt door kinderen van 8 jaar en ouder en door personen met verminderde lichamelijke, zintuiglijke of geestelijke vermogens of gebrek aan ervaring en/of gebrek aan kennis als ze onder toezicht staan of worden geïnstrueerd over het gebruik van het apparaat en begrijpen wat de mogelijke gevaren zijn.



- Kinderen van 3 tot 8 jaar mogen dit apparaat in- en uitruimen
- Kinderen moeten onder toezicht zijn om ervoor te zorgen dat zij niet met het apparaat gaan spelen.
- Reinigings- en onderhoudswerkzaamheden mogen alleen worden uitgevoerd door kinderen van 8 jaar en ouder als ze onder toezicht staan.
- Hou verpakkingsmateriaal uit de buurt van babies en kinderen. Er bestaat verstikkingsgevaar.
- Als u het apparaat afdankt trek dan de stekker uit het stopcontact, snij de voedingskabel door (zo dicht mogelijk bij het apparaat) en verwijder de deurop om te voorkomen dat kinderen zich in het apparaat kunnen opsluiten (verstikkingsgevaar) of een elektrische schok krijgen.
- Houd kinderen weg van de compressor aan de achterzijde van het apparaat. Zij kunnen zich hieraan verbranden.
- Laat kinderen niet met apparaat spelen, erop zitten, aan de deur(en) hangen, lades in/uithalen etc.

- Indien een apparaat met een magnetische deursluiting een ouder exemplaar met een klinkslot vervangt, dient u het klinkslot onbruikbaar te maken voordat u het apparaat afvoert. Hierdoor voorkomt u dat kinderen zich in het apparaat kunnen opsluiten en in een levensgevaarlijke situatie terecht komen.

Algemene veiligheidsrichtlijnen

-  **WAARSCHUWING!** Houd ventilatieopeningen, in het apparaat of in de ombouw, vrij van obstakels.
-  **WAARSCHUWING!** Gebruik geen mechanische apparaten of andere middelen om het ontdooiproces te versnellen dan wat door de fabrikant is aanbevolen.
-  **WAARSCHUWING!** Beschadig het koelcircuit niet.
-  **WAARSCHUWING!** Gebruik geen elektrische apparaten (zoals een ijsmachine) in het koelapparaat die niet door de fabrikant zijn toegestaan.
-  **WAARSCHUWING!** Raak het lampje niet aan als het een lange tijd aan is geweest, omdat het erg warm kan zijn.¹⁾
-  **WAARSCHUWING!** Om gevaarlijke situaties als gevolg van instabiliteit van het apparaat te voorkomen, fixeert u het apparaat volgens de aangegeven richtlijnen!

1) Als er verlichting in het koelcompartiment/apparaat zit.

 **WAARSCHUWING!** Let er bij het plaatsen van het apparaat op dat het netsnoer niet bekneld of beschadigd is en/of kan worden.

 **WAARSCHUWING!** Plaats niet meerdere (niet gearde) contactdozen en/of verlengkabels al dan niet met stopcontacten, aan de achterkant van het apparaat. Dit veroorzaakt overbelasting en mogelijk brand. Steek de stekker direct in een enkelvoudig geaard wandstopcontact met de correcte elektrische vereisten volgens het typeplaatje.

- Bewaar geen explosieve stoffen zoals bv. spuitbussen met brandbaar drijfgas (butaan, propaan) in het apparaat.
- Het apparaat bevat in het koelcircuit de koelvloeistof Isobutan (R600a); een natuurlijk gas met een hoge milieuvriendelijkheid, wat echter wel brandbaar is.
- Let erop dat bij het transport en bij de installatie van het apparaat geen delen van het koelcircuit worden beschadigd.
- Open vuur (bv kaars) en ontstekingsbronnen vermijden.
- De ruimte, waarin het apparaat staat, goed ventileren.
- Het is gevaarlijk om de specificaties te wijzigen of het product aan te passen. Eventuele schade aan het stroomsnoer kan kortsluiting, brand en/of een elektrische schok veroorzaken.



Dit symbool geeft aan dat het koelmiddel en isolatiegas in het apparaat brandbaar zijn.

Dit apparaat is geschikt voor huishoudelijk gebruik en voor soortgelijke situaties als in:

- keukens voor personeel van winkels, kantoren en andere werkomgevingen;
- boerenbedrijven en bij klanten van hotels, Motels en andere residentiële omgevingen;
- Bed and Breakfasts;
- Catering en verdere toepassingen (geen detailhandel).

WAARSCHUWING! Elektrische onderdelen (stroomsnoer,

 stekker, compressor) dienen door de Servicedienst of gekwalificeerd personeel te worden vervangen.

WAARSCHUWING! De met dit apparaat meegeleverde

 gloeilamp is een "lamp voor speciaal gebruik" en kan alleen worden gebruikt in het meegeleverde apparaat. Deze speciale gloeilamp is niet geschikt als normale huishoudelijke verlichting.¹⁾

Gebruik het apparaat niet zonder geplaatste lamp in de fitting en alleen wanneer de afdekkap correct over de lamp is geplaatst.

Kijk niet rechtstreeks in het licht afgegeven door de (LED) lamp in het apparaat. Mocht de lamp knipperen of defect zijn, raadpleeg dan onze Servicedienst, een erkend electrician of , alleen indien beschreven in de handleiding, vervang de lamp.

1) Als er verlichting in het koelcompartiment/apparaat zit.

- Stroomsnoer niet verlengen.
- Zorg ervoor dat de stekker niet wordt geplet of beschadigd door de achterkant van het apparaat. Een geplette of beschadigde stekker kan oververhit raken en brand veroorzaken.
- Zorg ervoor dat u bij de stekker van het apparaat kunt komen.
- Stroomsnoer aan de stekker uit het stopcontact trekken, niet aan het snoer zelf.
- Als het stopcontact los zit, de stekker er niet insteken. Gevaar voor een elektrische schok of brand.
- U mag het apparaat niet gebruiken zonder de lamp.
- Dit apparaat is zwaar. Houd hier rekening mee als het wordt verplaatst. Til en/of trek niet aan de deur!
- Geen zaken in het vriesvak aanraken of verwijderen met vochtige of natte handen, dit kan verbrandingsverschijnselen opleveren of gevaar voor vriesbrand.
- Voorkom langdurige blootstelling van het apparaat aan direct zonlicht.
- Dit apparaat wordt geleverd met een stekker overeenkomstig de geldende elektriciteitsnormen, geschikt voor wisselstroom 220-240V/50Hz. Indien het voltage op locatie hoger is dan 240 V, neem dan contact op met onze Servicedienst voor advies over een automatische spanningsregelaar.
- Is de stekker niet geschikt voor het stroomnetwerk in uw huis? Neem contact op met onze Servicedienst.

Dagelijks gebruik

- Plaats geen hete voorwerpen tegen kunststof onderdelen van het apparaat.
- Plaats geen voedsel direct tegen de achterwand.
- Nadat het voedsel is ontdooid het niet meer opnieuw invriezen.¹⁾
- Bewaar voorverpakte diepvriesproducten volgens de richtlijnen van de producent/fabrikant.¹⁾ (Zie de desbetreffende richtlijnen.)
- De opslagrichtlijnen van de producent/fabrikant dienen strict te worden opgevolgd.
- Sla geen koolzuurhoudende/schuimende dranken op in het vriesvak omdat er dan druk op de houder ontstaat. **Explosiegevaar!** Dit kan leiden tot beschadiging van het apparaat. ¹⁾
- Waterijs dat direct wordt geconsumeerd als het uit de vriezer komt, kan leiden tot vriesbrand van de huid.¹⁾
- Plaats voedingsmiddelen altijd goed verpakt in het apparaat, vloeistoffen in goed afgesloten flessen of diepvriesbakken. In geval van lekkage zijn sommige productonderdelen lastig om te reinigen.

1) Als er een vriescompartiment is.

Volg de onderstaande instructies om besmetting van voedsel te voorkomen:

- Als u de deur gedurende lange tijd opent, kan de temperatuur in de compartimenten van het apparaat aanzienlijk stijgen.
- Reinig regelmatig oppervlakken die in contact kunnen komen met voedsel en toegankelijke drainagesystemen.
- Maak watertanks schoon als ze 48 uur niet zijn gebruikt; spoel het watersysteem dat is aangesloten op een watertoevoer door als er gedurende 5 dagen geen water is doorgevoerd.
- Bewaar rauw vlees en vis in geschikte containers in de koelkast, zodat het niet in contact komt met of druppelt op ander voedsel.
- Twee-sterren diepvriesvakken (als ze in het apparaat aanwezig zijn) zijn geschikt voor het bewaren van voorgevroren voedsel, het bewaren of het maken van ijs en het maken van ijsblokjes.
- Een-, twee- en drie-sterren compartimenten (indien aanwezig in het apparaat) zijn niet geschikt voor het invriezen van vers voedsel.
- Als het apparaat lange tijd leeg is schakelt u het uit, ontdooit u het, maakt u het schoon en laat u het drogen en laat u de deur open om schimmelvorming in het apparaat te voorkomen.
- Wanneer u het apparaat gaat transporteren, verplaatsen of reinigen, schakel dan eerst het apparaat uit en trek de stekker uit het stopcontact.

Reiniging en onderhoud

- Voor het reinigen of verrichten van onderhoud apparaat uitzetten en de stekker uit het stopcontact halen.
- Reinig het apparaat niet met metalen voorwerpen.
- Gebruik geen scherpe voorwerpen om ijs van het apparaat te verwijderen. Gebruik hiervoor een kunststof schraper.¹⁾
Controleer regelmatig het dooiwater afvoergaatje. Indien nodig het afvoergaatje reinigen. Als het afvoergaatje verstopt is, Blijft er water onderin het apparaat staan.²⁾

Installatie

Belangrijk! Voor het aansluiten op het elektriciteitsnetwerk volgt u de instructies in deze gebruiksaanwijzing.

- Haal het apparaat uit de verpakking en controleer of het is beschadigd. Sluit het apparaat niet aan als het is beschadigd.
Geef de schade direct door aan de leverancier waar u het apparaat heeft gekocht. In dat geval de verpakking bewaren.

1) Als er een vriescompartiment is.

2) Als er een vak is voor verse levensmiddelen.

- Het wordt geadviseerd minstens 4 uur te wachten voordat u het apparaat aansluit zodat de olie kan teruglopen in de compressor. Er dient voldoende luchtcirculatie te zijn rondom het apparaat om oververhitting te voorkomen. Om voldoende ventilatie te krijgen de installatie instructies volgen.
- Indien mogelijk dient het apparaat (met de afstandhouders) dicht tegen een muur te worden geplaatst om ervoor te zorgen dat de warme onderdelen niet worden aangeraakt (compressor, condensor) om verbrandingsletsel te voorkomen. Houd wel rekening met de aangeven benodigde ventilatieruimte!
- Het apparaat dient niet dicht bij radiatoren of fornuizen te worden geplaatst.
- Zorg ervoor dat de stekker bereikbaar blijft na installatie van het apparaat.

Service

- Elektrisch (reparatie)werk zoals onderhoud aan het apparaat dient te worden uitgevoerd door gekwalificeerde monteurs.
- Dit product dient te worden onderhouden door de geautoriseerde Servicedienst en er dienen alleen originele onderdelen te worden gebruikt.

Energiebesparing

- Plaats geen warm voedsel in het apparaat.
- Plaats het voedsel zodanig dat er luchtcirculatie omheen kan plaatsvinden.
- Plaats geen voedsel direct tegen de achterwand van het apparaat.
- Houd de deur(en) gesloten als de elektriciteit uitvalt.
- Open de deur(en) niet te vaak.
- Laat de deur(en) niet gedurende een lange tijd open staan.
- Stel de temperatuur niet kouder in dan noodzakelijk is.
- Laat alle accessoires zoals lades, plateaus en/of deurvakken in het apparaat op de juiste plaats om zo een lager energieverbruik te realiseren.
- Sla geen medicijnen, bloedplasma, laboratoriumpreparaten etc. (overeenkomstig de richtlijnen medische (hulp)middelen 2007/47/EG) in het apparaat op.
- Bij een noodgeval onmiddellijk de stekker uittrekken! Zorg voor voldoende luchtcirculatie rondom het apparaat en in de installatieruimte volgens de richtlijnen in de handleiding!

Milieubescherming

-  Dit apparaat bevat geen gassen die de ozonlaag kunnen beschadigen; niet in het koelcircuit en evenmin in de isolatiematerialen. Het apparaat mag niet worden weggegooid bij het normale huishoudelijke afval. Het isolatieschuim bevat ontvlambare gassen: het apparaat dient te worden verwijderd volgens de plaatselijk geldende voorschriften.

Neem voor meer gedetailleerde informatie over de recycling van dit product contact op met uw eigen gemeentedienst en uw lokale afvalbedrijf.

Voorkom beschadiging van het koelcircuit, vooral van de warmtewisselaar. De materialen in dit apparaat die voorzien zijn van het symbool  zijn recyclebaar.



Het symbool van de afvalbak op het product of de begeleidende documenten geeft aan dat dit apparaat niet mag worden

behandeld als huishoudelijk afval. In plaats hiervan dient het te worden aangeleverd bij de verzamelplaats voor recycling van elektrische en elektronische apparaten.

Door de milieuvriendelijke afvoer wordt ervoor gezorgd dat eventuele schade aan gezondheid of het milieu door foutieve verwijdering wordt voorkomen. Neem voor meer gedetailleerde informatie over recycling van dit product contact op met uw gemeente, de afvalverwerkingsdienst of de leverancier waar u het product heeft gekocht.

Verpakkingsmateriaal

Verpakkingsmaterialen voorzien van het recyclesymbool zijn recyclebaar. Voer het verpakkingsmateriaal af in de daarvoor bestemde afvalcontainer om het zo correct te laten recyclen.

Vóór het afvoeren van het apparaat

1. Trek de stekker uit het stopcontact.
2. Snij de stroomkabel eraf en gooi deze weg in de correcte afvalcontainer.



WAARSCHUWING!

Let tijdens het gebruik, onderhoud en het afvoeren van het apparaat op het symbool zoals hierboven is weergegeven, wat aan de achterkant van het apparaat is bevestigd (achterpaneel of compressor).

Het is een waarschuwingssymbool voor een brandrisico. Er bevinden zich brandbare materialen in de koelmiddelleidingen en de compressor. Blijf ver uit de buurt van een vuurbron tijdens het gebruik, onderhoud en het afvoeren van het apparaat.

Productoverzicht

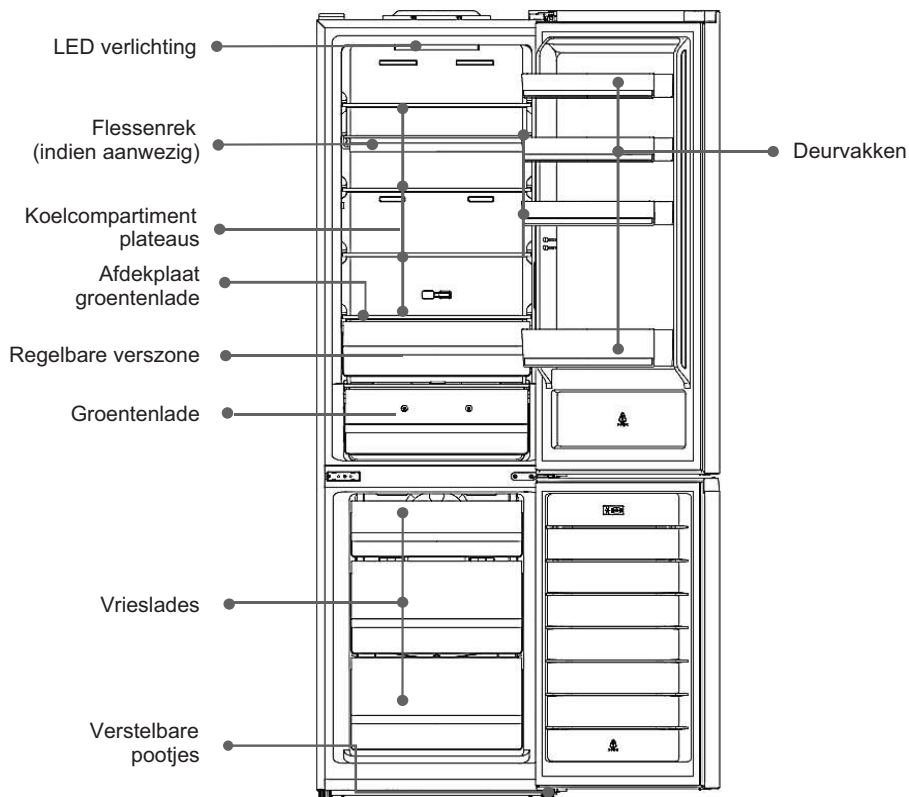

Opmerking: Bovenstaande afbeelding dient slechts ter referentie. Voor juiste details bekijk a.u.b. uw aankoop.

Installatie

Benodigde ruimte

- Kies een locatie zonder directe blootstelling aan zonlicht.
- Kies een locatie met voldoende ruimte zodat de deuren gemakkelijk geheel open kunnen draaien.
- Kies een locatie met een egale vloer die waterpas of bijna waterpas is.
- Zorg voor voldoende ruimte om het apparaat op een vlakke ondergrond te installeren.
- Houd bij de installatie voldoende open ruimte rechts, links, achter en boven het apparaat. Dit zal bijdragen tot een lager energieverbruik en een lagere energierekening.
- Houd tenminste 50 mm ruimte aan beide zijkanten en aan de achterkant.
- Let op: Dit koelapparaat is niet geschikt als inbouwapparaat!

Geschikte ruimte

Installeer het apparaat in een ruimte waar de omgevingstemperatuur overeenkomt met de klimaatklasse zoals die is weergegeven op het typeplaatje van het apparaat:

Voor koelapparaten met klimaatklasse:

- Subnormaal (SN): apparaat geschikt voor gebruik in omgevingstemperatuur tussen 10 °C en 32 °C
- Normaal (N): apparaat geschikt voor gebruik in omgevingstemperatuur tussen 16 °C en 32 °C
- Subtropisch (ST): apparaat geschikt voor gebruik in omgevingstemperatuur tussen 16 °C en 38 °C
- Tropisch (T): apparaat geschikt voor gebruik in omgevingstemperatuur tussen 16 °C en 43 °C

Geschikte plaats

Plaats het apparaat niet nabij warmtebronnen zoals radiatoren, kachels, boilers, direct zonlicht etc. Zorg dat er voldoende luchtcirculatie mogelijk is aan de achterzijde van het apparaat. Voor een optimale werking dient er een minimale afstand te zijn van 50 mm tussen de bovenzijde van het apparaat en een eventueel erboven hangende kast. Het is echter beter als er geen kast boven het apparaat hangt. Het apparaat kan waterpas worden gesteld d.m.v. de stelootjes aan de onderzijde van het apparaat.

 **Waarschuwing!** Het moet te allen tijde mogelijk zijn het apparaat los te koppelen van het elektriciteitsnetwerk. Houd dus tijdens de installatie er rekening mee dat de stekker in het stopcontact goed bereikbaar moet zijn.

Elektrisch aansluiten

Controleer - voordat u het apparaat aansluit - of het voltage en de frequentie vermeld op het typeplaatje overeenkomen met de stroomvoorziening in uw huis. Het apparaat moet geaard zijn. De stekker is voorzien van een aardecontactpunt. Als het stopcontact niet geaard is, sluit u het apparaat aan op een aparte aarde in overeenstemming met de geldende regels. Raadpleeg hiervoor een gekwalificeerd elektricien. De fabrikant is niet aansprakelijk voor schade aan het apparaat of persoonlijk letsel als de bovenstaande veiligheidsmaatregelen niet in acht zijn genomen. Dit apparaat voldoet aan de E.E.G. richtlijnen.

Installatie

Draairichting deur wijzigen

Voordat u de draairichting van de deur gaat wijzigen, leg eerst het gereedschap en de materialen klaar uit de meegeleverde zak: platkop schroevendraaier, kruiskop schroevendraaier, (Bahco) moersleutel en de losse onderdelen:

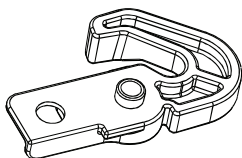

Automatisch sluitmechanisme links 2x

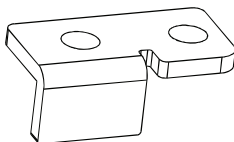

Scharnierbegrenzer links 2x

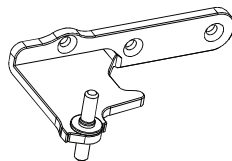

Middenscharnier links 1x

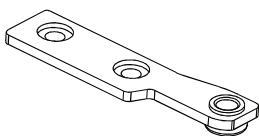

Klemplaatje links 1x

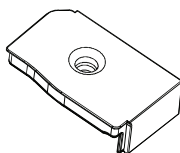

Afdekkapje rechtsboven

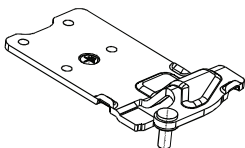

Bovenscharnier links 1x

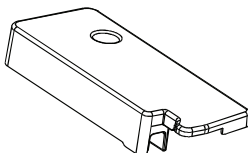

Afdekkap scharnier linksboven op deur 1x

Installatie

1. Schroef de afdekkap rechts bovenop los, schroef het scharnier los en ontkoppel de stekertjes met beleid.

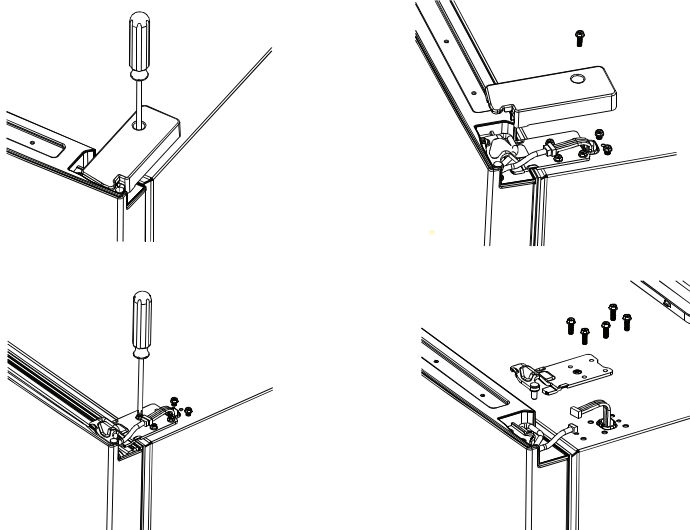

2. Licht de bovendeur eraf, schroef het klemplaatje rechtsboven los en verwijder deze. Vouw het kabeltje naar binnen en plaats de afdekkap rechtsboven erover en schroef deze vast.

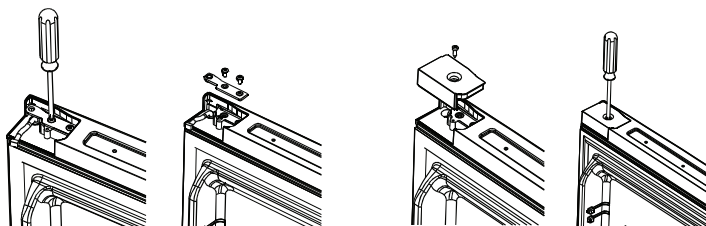

3. Schroef nu afdekkapje links bovenop de deur los, vouw het kabeltje uit, en schroef het klemplaatje voor linksboven erover vast.

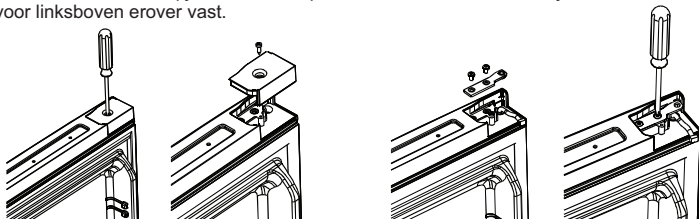

Installatie

4. Schroef aan de rechter onderzijde van de deur het automatisch sluitmechanisme rechts en de scharnierbegrenzer rechts eraf. Schroef aan de linker onderzijde van de deur het automatisch sluitmechanisme links en de scharnierbegrenzer links er op.

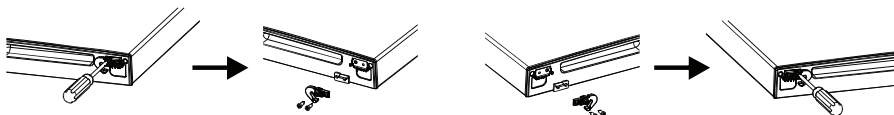

5. Verwijder het middenscharnier aan de rechterzijde en licht de vriescompartimentdeur eraf.

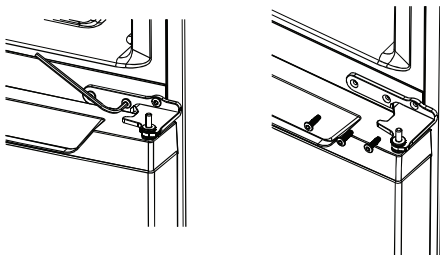

6. Verplaats het afdekdopje bij de greep van de linker naar de rechter zijde.

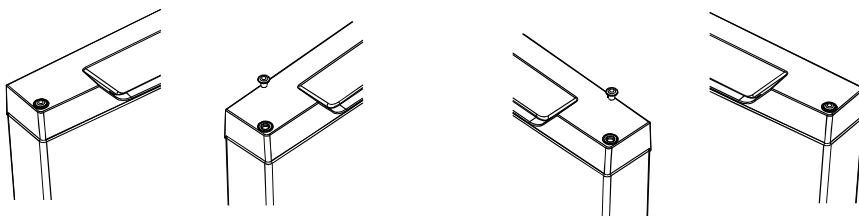

7. Schroef aan de rechter onderzijde van de vriescompartimentdeur het automatische sluitmechanisme rechts en de scharnierbegrenzer rechts eraf. Schroef aan de linker onderzijde van de vriescompartimentdeur het automatisch sluitmechanisme links en de scharnierbegrenzer links erop.

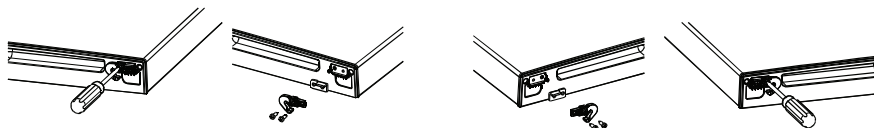

Installatie

8. Verwijder de linker- en rechter stelpot van de onderzijde van het apparaat en schroef het onderscharnier rechts los.

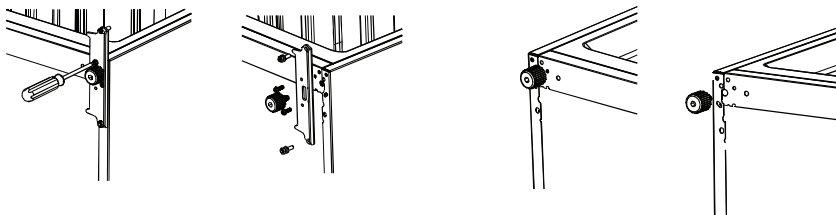

9. Schroef de scharnierpen los, draai het scharnier om en schroef aan deze zijde de scharnierpen er weer op.

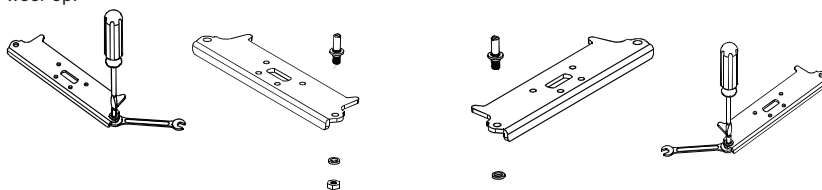

10. Monteer het onderscharnier links onder op het apparaat terug. Monteer vervolgens de stelpoten er weer op.

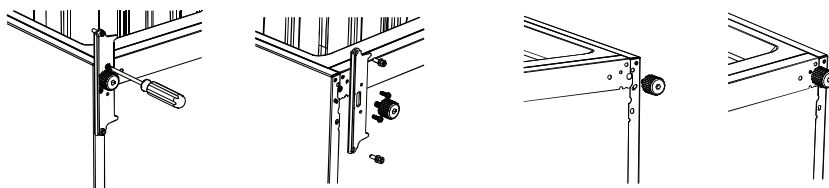

11. Haal de afdekkap links midden op het apparaat los. Schroef het bevestigingsplaatje eronder er af. Monteer beide delen aan de rechterzijde weer er op.

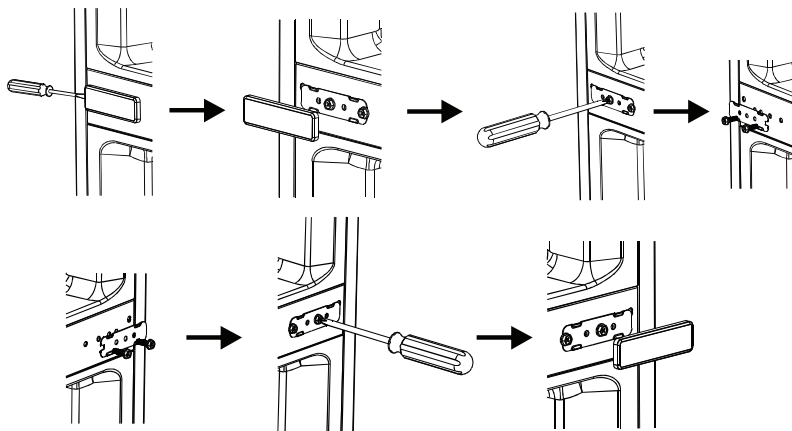

Installatie

12. Schroef het kabelafdekplaatje links bovenop het apparaat los, monteer deze rechts bovenop het apparaat.

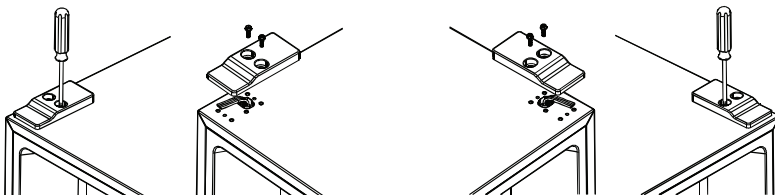

13. Plaats de vriescompartimentdeur op het onderscharnier linksonder, monteer nu het middenscharnier links midden op de behuizing aan de linker zijde.

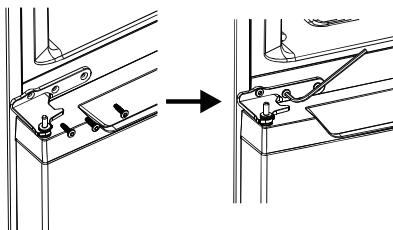

14. Plaats nu de koelcompartimentdeur op het middenscharnier links, monteer daarna het bovenscharnier links bovenop het apparaat aan de linker zijde.

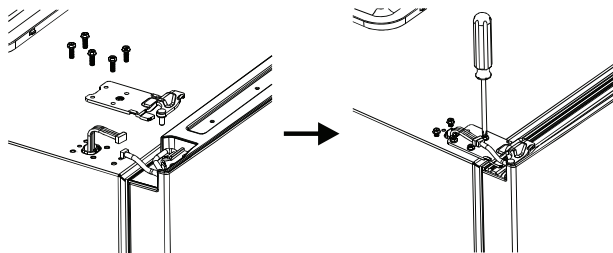

15. Tot slot plaatst u de afdekcap over het scharnier linksboven op het apparaat en schroeft u deze vast.

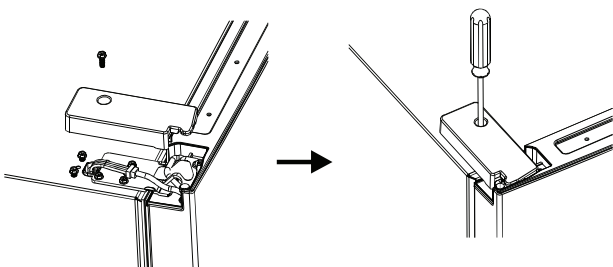

16. Indien de deurafdichtingen niet goed afsluiten, kunt u deze loshalen 180° draaien en vervolgens weer terug plaatsen.

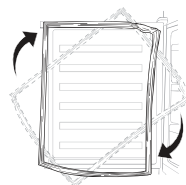

Installatie

Handgreep installeren

(wanneer meegeleverd)

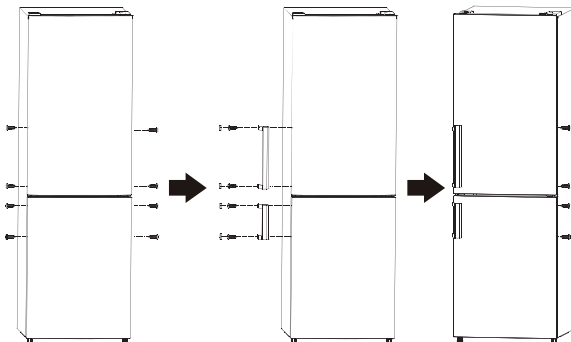

Benodigde ruimte

- Zorg voor voldoende ruimte zodat de deuren gemakkelijk geheel open kunnen draaien.
- Houd tenminste 50 mm ruimte aan beide zijanten en aan de achterkant.

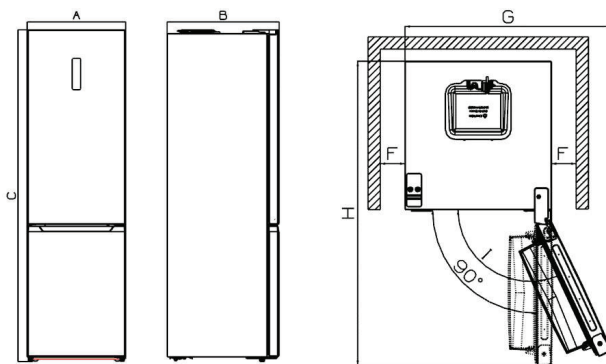

A	595
B	678
C	2005
D	min=50
E	min=50
F	min=50
G	838
H	1241
I	115°

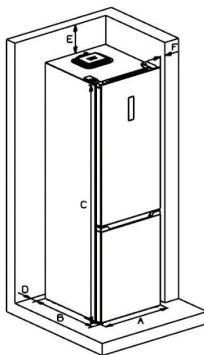

Installatie

Handgreep installeren

(wanneer meegeleverd)

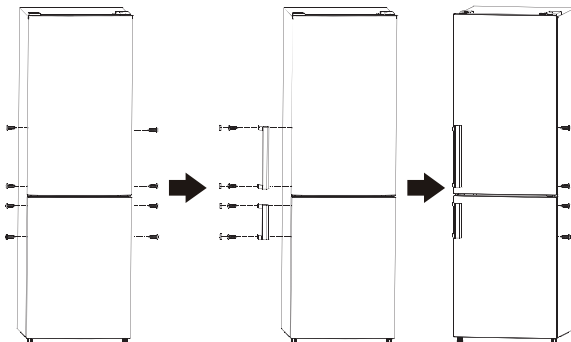

Benodigde ruimte

- Zorg voor voldoende ruimte zodat de deuren gemakkelijk geheel open kunnen draaien.
- Houd tenminste 50 mm ruimte aan beide zijanten en aan de achterkant.

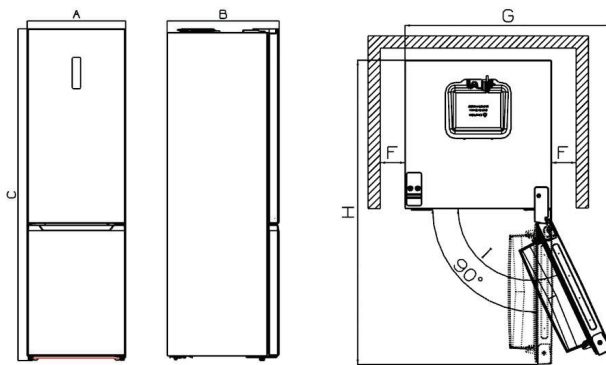

A	595
B	678
C	2005
D	min=50
E	min=50
F	min=50
G	838
H	1241
I	115°

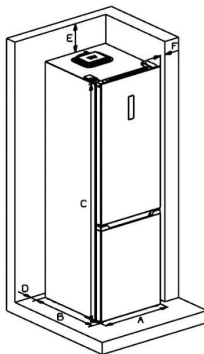

Installatie

Apparaat waterpas zetten

Zet het apparaat waterpas m.b.v. de 2 stelvoetjes aan de voorzijde.

Als het apparaat niet waterpas staat, zullen de deuren en de deurdichtingen niet correct afsluiten.

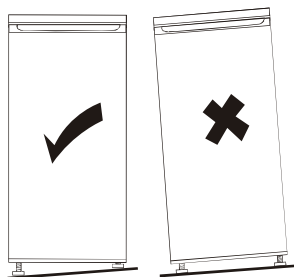
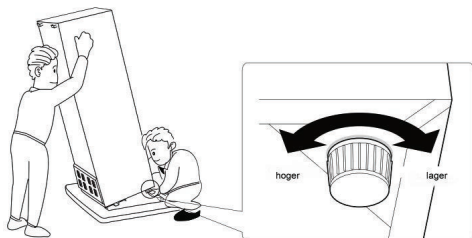

Bedieningspaneel

Het bedieningspaneel gebruiken

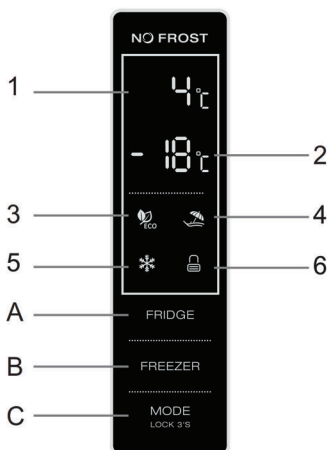

1.1 Bedieningstoetsen (A & B & C)

FRIDGE : Temperatuurregeling van het koelcompartiment.
Deze toets is beschikbaar in de GEBRUIKERS modus en de SUPER modus.
Door deze toets kort aan te tikken, stelt u de koeltemperatuur in.
Deze toets is niet beschikbaar in de ECO en VAKANTIE modus.

FREEZER : Temperatuurregeling van het vriescompartiment
Deze toets is beschikbaar in de GEBRUIKERSmodus en de VAKANTIEmodus. Niet beschikbaar in de SUPER modus en de ECO modus. Toets kort aantikken en u kunt de vriestemperatuur selecteren.

MODE LOCK 3'S : Modus selecteren/ Vergrendelen / Ontgrendelen
Door deze toets 3 sec. in te drukken, kunt u het bedieningspaneel ver- of ontgrendelen.
In de ontgrendelde status, kunt u door kort deze toets in te drukken de gewenste modus selecteren.
(ECO modus / VAKANTIE modus / SUPER modus / GEBRUIKERSmodus).

1.2 Display (1 & 2)

- 1) Weergave ingestelde temperatuur van het koelcompartiment.
Als u hier E0,E1,E2,E3,E5 ziet weergegeven, neem dan contact op met de Servicedienst.
- 2) Weergave ingestelde temperatuur van het vriescompartiment .

1.3 Controlelampjes (3 & 4 & 5 & 6)

- 3) ECO modus controlelamp
Licht op wanneer de ECO modus is geselecteerd.
- 4) VAKANTIE modus controlelamp
Licht op wanneer de VAKANTIE modus is geselecteerd.
- 5) SUPER modus controlelamp
Licht op wanneer de SUPER modus is geselecteerd.
- 6) Controlelamp Vergrendeling/Ontgrendeling
Licht op wanneer het bedieningspaneel vergrendeld is.

Bedieningspaneel

2. TOETSEN

2.1 Bedienen en weergave

- Het bedieningspaneel licht 3 sec. geheel op, dit gebeurt trouwens hetzelfde bij het uitschakelen. Hierna kunt u het bedieningspaneel gaan gebruiken.
- Voordat u het gaat gebruiken, controleer of het bedieningspaneel ontgrendeld is.
- Wanneer vergrendeld zal het controlelampje 3 sec. knipperen wanneer u op één van de toetsen drukt. Echter de toetsen zullen niet reageren.
- Het bedieningspaneel wordt automatisch vergrendeld als deze langer dan 25 sec. niet wordt gebruikt.
- Het bedieningspaneel dooft automatisch nadat deze langer dan 2 min. niet wordt gebruikt.
- Het bedieningspaneel licht op wanneer de deur van het koelcompartiment wordt geopend.
- Het bedieningspaneel licht op wanneer de bedieningstoetsen worden ingedrukt.
- U hoort een piepgeluid wanneer u de toetsen indrukt.



2.2 Temperatuur instellen van het koelcompartiment

- In de GEBRUIKERS modus of SUPER modus tik herhaaldelijk op **FRIDGE** toets. De in te stellen temperaturen komen voorbij in een cyclus van 2°C tot 8°C.
- De temperatuur is ingesteld nadat het controlelampje 5 sec. heeft geknipperd.

2.3 Temperatuur instellen van het vriescompartiment

- In de GEBRUIKERSmodus tik herhaaldelijk op de **FREEZER** toets. De in te stellen temperaturen komen voorbij in een cyclus van -14°C tot -22°C.
- De temperatuur is ingesteld nadat het controlelampje 5 sec. heeft geknipperd.

2.4 Aanbevolen temperatuurinstellingen

Aanbevolen temperatuurinstellingen		
Omgevings-Temperatuur	Koelcompartiment	Vriescompartiment
Zomer		
Normaal		
Winter		

Bedieningspaneel

2.5 Temperatuurregeling Vers zone

De temperatuur van de Vers zone kan worden aangepast naar gelang het type product. Duw de schuifknop van rechts naar links, de temperatuur in de Vers zone zal geleidelijk lager worden.

Wanneer de schuifknop naar rechts staat ingesteld, kan deze zone als een groente- en fruitlade worden gebruikt met de juiste temperatuur- en vochtigheidsinstelling voor dit doel.

Wanneer de schuifknop naar links staat ingesteld, dan is deze zone geschikt voor vis of andere verse producten kort op te slaan. De producten worden koud bewaard, maar niet bevroren waardoor dit uitermate geschikt is om vers voedsel op te slaan.

Tips: wanneer u de de schuifknop rechts plaatst, wordt het aanbevolen om de temperatuur van het koelcompartiment onder 4°C in te stellen en het product niet langer dan 3 dagen daar op te slaan om een optimaal vers product te waarborgen.

FRESH CONVERTER



Het vochtigheidsgehalte in de groente/fruitlade instellen:



Lage instelling: beweeg de schuifknop naar links*

Hoge instelling: beweeg de schuifknop naar rechts.



2.6 ECO modus

ECO modus activeren:

- Druk op de Mode toets  net zo vaak totdat het controlelampje van de ECO modus  oplicht, de ECO modus is geselecteerd.
- Nadat het controlelampje van de ECO modus 5 sec. heeft geknipperd, is de ECO modus geactiveerd.
- Wanneer ECO modus is geactiveerd zullen de temperatuur in het koel- en vriescompartiment automatisch worden ingesteld afhankelijk van de omgevingstemperatuur.
- Als u in de ECO modus de temperatuur van het koel- of vriescompartiment handmatig wilt instellen, zal het controlelampje van de ECO modus 3x knipperen. In deze modus is handmatig de temperatuur wijzigen niet mogelijk.



ECO modus uitschakelen:

- Druk op de Mode toets,  wanneer het controlelampje van de ECO modus uit gaat, is de ECO modus niet meer actief.

Bedieningspaneel

2.7 VAKANTIE modus

De VAKANTIE modus activeren

- Druk herhaaldelijk op de  toets. Wanneer het VAKANTIE modus controlelampje  oplicht, is de VAKANTIE modus geselecteerd.
- Nadat het controlelampje van de VAKANTIE modus 5 sec. heeft geknipperd, is de VAKANTIE modus geactiveerd.
- Wanneer deze modus is geactiveerd, zal de koeltemperatuur automatisch op 17°C worden ingesteld. Het instellen van de vriestemperatuur wordt nu mogelijk.
- Wanneer u in de VAKANTIE modus probeert de temperatuur handmatig in te stellen, zal het controlelampje 5 sec. knipperen. Verder gebeurt er niets, de temperatuur handmatig instellen in de VAKANTIE modus is niet mogelijk.



VAKANTIE modus uitschakelen:

- Druk op de Mode toets,  wanneer het controlelampje van de VAKANTIE modus uit gaat, is de VAKANTIE modus niet meer actief.

2.8 SUPER modus

Stel deze functie 24 uur tevoren in wanneer u een grote hoeveelheid tegelijkertijd wil invriezen.

SUPER modus activeren:

- Druk op de Mode toets  net zo vaak totdat het controlelampje van de SUPER modus  oplicht, SUPER modus is geselecteerd.
- Nadat het controlelampje van de SUPER modus 5 sec. heeft geknipperd, is de SUPER modus geactiveerd.
- Wanneer Super modus is geactiveerd, zal de temperatuur van het vriescompartiment automatisch op -25°C worden ingesteld. U kunt de temperatuur van het koelcompartiment gewoon handmatig instellen.
- Als u in de SUPER modus de temperatuur van het koel- of vriescompartiment handmatig wilt instellen, zal het controlelampje van de SUPER modus 3x knipperen. In deze modus is handmatig de temperatuur van het vriescompartiment wijzigen niet mogelijk.

SUPER modus uitschakelen:

- Druk op de MODE toets , wanneer het controlelampje van de SUPER modus uitgaat, is de SUPER modus niet meer actief.

WAARSCHUWING !!!

In de SUPER modus zal het apparaat continu heel hard werken waardoor het geluidsniveau van de werking hoger zal zijn dan tijdens de normale werking van het apparaat.

2.9 GEBRUIKERS modus

- Druk op de MODE toets  net zo vaak totdat de controlelampjes van zowel de ECO, SUPER modus als de VAKANTIE modus uit zijn, nu is de Gebruikersmodus geactiveerd.
- In de Gebruikersmodus kunt u de temperatuur van het koel- en/of vriescompartiment handmatig naar wens instellen.

2.10 Deur open alarm

Wanneer de deur langer dan 60 sec. openstaat, zal het deuralarm afgaan.

Dagelijks gebruik

Voor ingebruikname

Binnenzijde reinigen

Voordat u het apparaat voor de eerste keer gebruikt eerst de binnenzijde en alle losse onderdelen binnenin reinigen met lauwwarm water en een beetje neutrale zeep om de typische geur van een nieuw product te verwijderen; daarna goed afdrogen.

Belangrijk! Gebruik geen schoonmaak- en/of schuurmiddelen omdat deze de toplaag beschadigen.

Dagelijks gebruik

Invriezen verse voedingsmiddelen

- Het vriesgedeelte is geschikt voor het invriezen van verse voedingsmiddelen en het bewaren van ingevroren voedingsmiddelen en diepvriesproducten gedurende een lange tijd.
- Leg het in te vriezen verse voedingsmiddel in het onderste vriesvak.
- De maximale hoeveelheid voedingsmiddelen die in 24 uur kan worden ingevroren, staat op het typeplaatje vermeld.
- Het invriesproces duurt 24 uur: gedurende deze periode geen andere voedingsmiddelen invriezen.

Dagelijks gebruik

Plaats de diverse voedingsmiddelen in de verschillende compartimenten zoals hieronder aangegeven

Compartimenten	Soorten voedingsmiddelen
Deurvakken in het koelkastgedeelte	<ul style="list-style-type: none">• Voedingsmiddelen met natuurlijke conserveringsmiddelen zoals: jam, sappen, specerijen.• Bewaar geen bederfelijke voedingsmiddelen.
Groente-/Fruittlade	<ul style="list-style-type: none">• Fruit, kruiden en groente moeten apart worden bewaard in de groente-/fruitlade.• Plaats geen bananen, uien, aardappelen of knoflook in de kast.
Koelkastplateau – midden	<ul style="list-style-type: none">• Zuivelproducten, eieren.
Koelkastplateau – bovenin	<ul style="list-style-type: none">• Voedingsmiddelen die niet worden bereid zoals: kant-en-klare voedingsmiddelen, vleeswaren, restjes.
Vrieslade(s)/schap(pen)	<ul style="list-style-type: none">• Voedingsmiddelen voor langdurig bewaren.• Onderste lade/schap: rauw vlees gevogelte, vis,• Middelste lade/schap: diepvries groenten en friet.• Bovenste lade/schap: consumptie is, diepvries fruit, bevroren bakkerijproducten.

Voedingsmiddelen invriezen en opslaan

Bij de eerste opstart of nadat het apparaat een tijd niet is gebruikt, laat u het apparaat minstens 2 uur tevoren in de hoogste stand koelen voordat u voedingsmiddelen in het apparaat plaatst.

Belangrijk!

Als het voedsel per ongeluk ontdooit (apparaat langer zonder stroom dan de aangegeven bewaartijd bij een storing) dient het voedsel direct te worden geconsumeerd of bereid en hierna opnieuw te worden ingevroren

Ontdooien

Diepvries voedingsmiddelen of bevroren voedingsmiddelen kunnen voor gebruik worden ontdooit in een koelvak of bij kamertemperatuur, afhankelijk van de hoeveelheid tijd die hiervoor beschikbaar is. Kleine bevroren hoeveelheden kunnen ook rechtstreeks uit de vriezer worden gekookt/bereid. In dat geval duurt het kookproces wel langer.

Dagelijks gebruik

Verplaatsbare plateaus

De binnenwanden van het koelgedeelte zijn voorzien van een aantal geleiderails zodat de plateaus naar wens/behoefte kunnen worden ingedeeld.

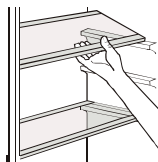

Deurvakken (ver)plaatsen

De deurvakken kunnen eruit worden gehaald om deze te reinigen. Doe dit als volgt: Licht het deurvak met beleid omhoog (zie afbeelding) totdat deze loskomt.

Na het reinigen weer terugplaatsen.

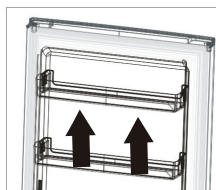

Onderste lade eruit halen

1. Trek de onderste lade naar voren tot de eindpositie .
2. Til de voorkant van de lade op.
3. Trek nu de lade eruit.

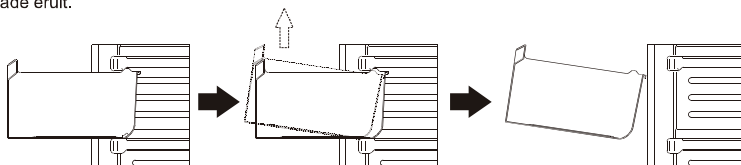

Handige tips

Tips voor invriezen

Om u te helpen optimaal gebruik te maken van het vriesproces volgen hieronder een aantal belangrijke aanwijzingen:

- De maximale hoeveelheid voedingsmiddelen die in 24 uur kan worden ingevroren, staat op het typeplaatje;
- Het invriesproces duurt 24 uur. Gedurende deze periode geen andere voedingsmiddelen invriezen;
- Alleen goede kwaliteit voedingsmiddelen – vers en goed gewassen – invriezen;
- Bereid voedsel in kleine porties zodat het geheel en snel zal bevriezen. Ook is het dan mogelijk alleen de benodigde hoeveelheid te ontdooien;
- Verpak in aluminiumfolie of plasticfolie en zorg ervoor dat de pakketjes luchtdicht zijn;
- Laat recent toegevoegde voedingsmiddelen niet in aanraking komen met al ingevroren voedingsmiddelen, zodat deze niet worden opgewarmd;
- Magere voedingsmiddelen kunnen langer worden bewaard dan vette voedingsmiddelen; zout verkort de bewaartermijn;
- Waterijs dat direct uit de vriezer wordt geconsumeerd, kan mogelijk leiden tot vriesbrand van de huid;
- Het wordt geadviseerd om elk in te vriezen pakketje te voorzien van een invriesdatum om zo het overzicht te bewaren over de bewaartermijnen.

Dagelijks gebruik

Tips voor het bewaren van bevroren voedingsmiddelen

Om het beste uit uw apparaat te halen, let op de volgende punten:

- Controleer of het bevroren product correct is bewaard in de winkel;
- Zorg ervoor dat het bevroren product zo snel mogelijk van de winkel naar uw vriezer wordt verplaatst.
- Open de deur niet (onnodig) vaak en laat de deur niet te lang openstaan.
- Eenmaal ontdooid voedsel bederft snel en het kan niet opnieuw worden ingevroren
- De bewaartermijn van het bevroren product aangegeven door de fabrikant niet overschrijden.

Tip voor het koelen van verse voedingsmiddelen

Om de beste resultaten te behalen:

- Bewaar geen warm voedsel of (ver)dampende vloeistoffen in de koelkast.
- Bedek of verpak voedingsmiddelen goed, vooral als deze een sterke smaak hebben.

Algemene tips voor goed koelen

Handige tips:

- Vers te bereiden producten (alle soorten): verpak in plastic zakjes en plaats op het plateau boven de groentelade.
- Bewaar het - voor uw gezondheid - maximaal 1 à 2 dagen.
- Bereid voedsel, koude schotels etc: deze moeten worden afgedekt en kunnen op elk willekeurig plateau worden bewaard.
- Fruit en groenten: deze dienen goed worden gereinigd en in de hiervoor bestemde lades worden geplaatst.
- Boter en kaas: deze dienen in speciale luchtdichte verpakkingen te worden geplaatst of moeten worden ingepakt in aluminium folie of plastic zakken om zoveel mogelijk lucht uit te sluiten.
- Melkflessen: deze dienen te zijn voorzien van een dop en moeten worden opgeslagen in de deurvakken.
- Bananen, aardappelen, uien en knoflook. Indien onverpakt, dienen ze niet in de koelkast te worden bewaard.
- Voor optimaal energieverbruik, plaats de laden, manden en plateaus op de hiervoor bestemde plaatsen in het apparaat.
- Bewaar rauw vlees en/of vis in daarvoor geschikte opslagbakjes of -zakjes in het koelcompartiment en zorg dat het niet in contact komt met andere producten in de koeling of erop lekt.

Reinigen

Uit hygiënisch oogpunt moet de binnenzijde van het apparaat en de onderdelen erin regelmatig te worden schoongemaakt.



Let op! Het apparaat mag tijdens de reiniging niet zijn aangesloten op het stroomnet. Gevaar voor een elektrische schok! Vóór schoonmaakwerkzaamheden het apparaat uitschakelen en de stekker uit het stopcontact halen of de zekering uitschakelen of eruit draaien. Het apparaat nooit met een stoomreiniger schoonmaken. Vocht kan op elektrische onderdelen neerslaan wat gevaar voor een elektrische schok kan veroorzaken! De hete damp kan schade veroorzaken aan kunststof onderdelen. Het apparaat moet droog zijn voordat u het weer inschakelt.

Belangrijk! Etherische oliën en organische oplosmiddelen kunnen kunststofdelen aantasten, bijvoorbeeld het sap van citroen- of sinaasappelschillen, boterzuur of reinigingsmiddelen die azijnzuur bevatten.

- Dergelijke stoffen niet in aanraking laten komen met onderdelen van het apparaat.
- Gebruik geen schurende schoonmaakmiddelen.
- Verwijder voor reiniging de bevroren voedingsmiddelen uit het apparaat. Bewaar dit op een koude plaats en dek het goed af.
- Schakel het apparaat uit en haal de stekker uit het stopcontact of schakel/draai de zekering (er)uit.
- Reinig het apparaat en de onderdelen erin met een doek met lauwwarm water, eventueel een beetje afwasmiddel toevoegen. Daarna afdoen met een vochtige doek met schoon water en droog maken
- Als het apparaat weer droog is, kunt u de stekker van het apparaat weer insteken of de zekering weer inschakelen/indraaien.
- Reinig regelmatig de oppervlaktes die vaak met voedsel of toegankelijke afvoersystemen in contact komen.
- Reinig de waterreservoirs nadat ze 48 uur niet zijn gebruikt; Spoel het gehele watersysteem door wanneer er 5 dagen geen gebruik van is gemaakt.
- Wordt het apparaat een langere periode niet gebruikt, schakel het dan uit, ontdooi en reinig het. Goed drogen en vervolgens met de deur open laten staan om schimmelvorming in het apparaat te voorkomen.

Dagelijks gebruik

Lamp vervangen

De binnenverlichting is een LED lamp. Wanneer de lamp defect is, neem dan contact op met een gekwalificeerd technicus of elektricien.

Problemen oplossen

Let op! Voordat u een probleem aanpakt, trek eerst de stekker uit het stopcontact. Alleen een elektricien of een gekwalificeerde persoon mag problemen oplossen die niet in deze gebruiksaanwijzing aan de orde komen.



Belangrijk! Er is sprake van geluiden tijdens de normale werking van het apparaat. (compressor, koelcircuit).

Probleem	Mogelijke oorzaak	Oplossing
Apparaat werkt niet	Stekker zit niet in stopcontact of zit er niet goed in	Stekker controleren en/of goed in het stopcontact steken
	Temperatuurregelaar staat op KOUDST ingesteld	Temperatuurregelaar op andere stand instellen
	Verzekering doorgebrand of defect	Zekering controleren en indien nodig vervangen
	Stopcontact is defect	Neem contact op met een gekwalificeerd elektricien
Apparaat vriest of koelt te hard	Temperatuur is te koud ingesteld of het apparaat werkt in de KOUDST stand.	Stel de temperatuurregelaar tijdelijk op warmere stand in
Voedingsmiddelen niet genoeg bevroren	Temperatuur niet goed ingesteld	Lees het hoofdstuk over aanbevolen Temperatuurinstellingen
	Deur heeft langere tijd open gestaan	Open deur niet langer dan echt nodig is.
	Een grote hoeveelheid warm voedsel is in het apparaat opgeslagen in de afgelopen 24 uur	Stel de temperatuurregelaar tijdelijk op koudere stand in
	Het apparaat staat nabij een warmtebron.	Lees hoofdstuk Installatie/Geschikte plaats
Flinke rijpvorming op de deurafdichting.	Deurafdichting is niet luchtdicht	Het lekkende deel van de deurafdichting voorzichtig verwarmen met een föhn (op een koele stand). Tegelijkertijd de verwarmde deurafdichting met de hand zodanig vormen dat het helemaal sluit
Vreemde geluiden	Apparaat staat niet waterpas	Waterpas zetten m.b.v. stelplaatjes
	Apparaat raakt de muur of andere voorwerpen	Apparaat enigszins verschuiven.
	Een onderdeel aan de achterzijde van het apparaat, bijv. een pijp, raakt een ander onderdeel van het apparaat of de muur	Indien nodig, component enigszins wegbuigen
Water op de bodem	Afvoergaatje is verstopt	Zie hoofdstuk Reinigen.
Zijwanden buitenkant zijn warm.	Dit is normaal. Onderdelen m.b.t. warmtewisseling zitten in de zijwanden verwerkt	Indien aanraken echt nodig is, gebruik handschoenen

Als de storing zich herhaalt, neem dan contact op met de servicedienst. Schrijf hieronder de kenmerken van het probleem en de gegevens op het typeplaatje op. Deze zijn nodig om u snel en correct te helpen.

Garantievoorwaarden

Beste gebruiker,

Voor onze garantievoorwaarden kunt u onderstaande QR-code scannen of de link die eronder staat gebruiken. Onderaan in de voettekst vind u onze garantievoorwaarden.



<https://www.frilec.nl>

Voor vragen betreffende verkoop kunt u mailen naar: verkoop@domest.nl

Voor vragen betreffende service kunt u mailen naar: service@domest.nl

Voor overige vragen kunt u mailen naar: info@domest.nl

Telefonisch zijn wij ook te bereiken: +31(0)314 362244

DOMEST 
domestic and professional appliances

MULTIBRAND
SALES & SERVICES

DOMEST 
domestic and professional appliances

**MULTIBRAND
SALES & SERVICES**



USER MANUAL

Combi Fridge Freezer No-Frost

6 CBB' , , !B: 8 !\$(\$5 -B
6 CBB' , , !B: 8 !\$(\$5 K
6 CBB' , , !B: 8 !\$(\$5 8 ; ' .



Contents

1. Safety Information	Page 1
2. Overview	Page 10
3. Installation	Page 11
4. User interface	Page 19
5. Daily Use	Page 23
6. Service & Warranty conditions	Page 27

In the interest of your safety and to ensure the correct use, before installing and first using the appliance, read this user manual carefully, including its hints and warnings. To avoid unnecessary mistakes and accidents, it is important to ensure that all people using the appliance are thoroughly familiar with its operation and safety features. Save these instructions and make sure that they remain with the appliance if it is moved or sold, so that everyone using it through its life will be properly informed on appliance use and safety.

For the safety of life and property keep the precautions of these user's instructions as the manufacturer is not responsible for damages caused by omission.

Children and vulnerable people safety

- This appliance can be used by children aged from 8 years and above and persons with reduced physical, sensory or mental capabilities or lack of experience and knowledge if they have been given supervision or instruction concerning use of the appliance in a safe way and understand the hazards involved.
- Children aged from 3 to 8 years are allowed to load and unload this appliance.
- Children should be supervised to ensure that they do not play with the appliance.
- Cleaning and user maintenance shall not be made by children unless they are aged from 8 years and above and supervised.
- Keep all packaging well away from children. There is risk of suffocation.

- If you are discarding the appliance pull the plug out of the socket, cut the connection cable (as close to the appliance as you can) and remove the door to prevent playing children to suffer electric shock or to close themselves into it.
- If this appliance featuring magnetic door seals is to replace an older appliance having a spring lock (latch) on the door or lid, be sure to make that spring lock unusable before you discard the old appliance. This will prevent it from becoming a death trap for a child.

General safety

 **WARNING!** Keep ventilation openings, in the appliance enclosure or in the built-in structure, clear of obstruction.

 **WARNING!** Do not use mechanical devices or other means to accelerate the defrosting process, other than those recommended by the manufacturer.

 **WARNING!** Do not damage the refrigerant circuit.

 **WARNING!** Do not use other electrical appliances (such as ice cream makers) inside of refrigerating appliances, unless they are approved for this purpose by the manufacture.

 **WARNING!** Do not touch the light bulb if it has been on for a long period of time because it could be very hot.¹⁾

¹⁾ If there is a light in the compartment.

 **WARNING!** When positioning the appliance, ensure the supply cord is not trapped or damaged.

 **WARNING!** Do not locate multiple portable socket-outlets or portable power suppliers at the rear of the appliance.

- Do not store explosive substances such as aerosol cans with a flammable propellant in this appliance.
- The refrigerant isobutane (R-600a) is contained within the refrigerant circuit of the appliance, a natural gas with a high level of environmental compatibility, which is nevertheless flammable.
- During transportation and installation of the appliance, be certain that none of the components of the refrigerant circuit become damaged.
 - avoid open flames and sources of ignition
 - thoroughly ventilate the room in which the appliance is situated
- It is dangerous to alter the specifications or modify this product in any way. Any damage to the cord may cause a short circuit, fire and/or electric shock.
- This appliance is intended to be used in household and similar applications such as
 - staff kitchen areas in shops, offices and other working environments;
 - farm houses and by clients in hotels, motels and other residential type environments;
 - bed and breakfast type environments;
 - catering and similar non-retail applications.

 **WARNING!** Any electrical components (plug, power cord, compressor and etc.) must be replaced by a certified service agent or qualified service personnel.

 **WARNING!** The light bulb supplied with this appliance is a “special use lamp bulb” usable only with the appliance supplied. This “special use lamp” is not usable for domestic lighting.¹⁾

- Power cord must not be lengthened.
- Make sure that the power plug is not squashed or damaged by the back of the appliance. A squashed or damaged power plug may overheat and cause a fire.
- Make sure that you can come to the mains plug of the appliance.
- Do not pull the mains cable.
- If the power plug socket is loose, do not insert the power plug. There is a risk of electric shock or fire.
- You must not operate the appliance without the lamp.
- This appliance is heavy. Care should be taken when moving it.
- Do not remove nor touch items from the freezer compartment if you hands are damp/wet, as this could cause skin abrasions or frost/freezer burns.
- Avoid prolonged exposure of the appliance to direct sunlight.

Daily use

- Do not put hot on the plastic parts in the appliance.
- Do not place food products directly against the rear wall.

¹⁾ If there is a light in the compartment.

- Frozen food must not be re-frozen once it has been thawed out.¹⁾
- Store pre-packed frozen food in accordance with the frozen food manufacturer's instructions.¹⁾
- Appliance's manufacturer's storage recommendations should be strictly adhered to. Refer to relevant instructions.
- Do not place carbonated or fizzy drinks in the freezer compartment as it creates pressure on the container, which may cause it to explode, resulting in damage to the appliance.¹⁾
- Ice lollies can cause frost burns if consumed straight from the appliance.¹⁾
- To avoid contamination of food, please respect the following instructions
- Opening the door for long periods can cause a significant increase of the temperature in the compartments of the appliance.
- Clean regularly surfaces that can come in contact with food and accessible drainage systems.
- Clean water tanks if they have not been used for 48h; flush the water system connected to a water supply if water has not been drawn for 5 days.
- Store raw meat and fish in suitable containers in the refrigerator, so that it is not in contact with or drip onto other food.
- Two-star frozen-food compartments (if they are presented in the appliance) are suitable for storing pre-frozen food, storing or making ice-cream and making ice cubes.

1) If there is a freezer compartment.

2) If there is a fresh-food storage compartment.

- One-, two- and three -star compartments (if they are presented in the appliance) are not suitable for the freezing of fresh food.
- If the appliance is left empty for long periods, switch off, defrost, clean, dry and leave the door open to prevent mould developing within the appliance.

Care and cleaning

- Before maintenance, switch off the appliance and disconnect the mains plug from the mains socket.
- Do not clean the appliance with metal objects.
- Do not use sharp objects to remove frost from the appliance. Use a plastic scraper.¹⁾
- Regularly examine the drain in the refrigerator for defrosted water. If necessary, clean the drain.
If the drain is blocked, water will collect in the bottom of the appliance.²⁾

Installation

Important! For electrical connection carefully follow the instructions given in specific paragraphs.

- Unpack the appliance and check if there are damages on it. Do not connect the appliance if it is damaged. Report possible damages immediately to the place you bought it. In that case retain packing.

1) If there is a freezer compartment.

2) If there is a fresh-food storage compartment.

- It is advisable to wait at least four hours before connecting the appliance to allow the oil to flow back in the compressor.
- Adequate air circulation should be around the appliance, lacking this leads to overheating. To achieve sufficient ventilation follow the instructions relevant to installation.
- Wherever possible the spacers of the product should be against a wall to avoid touching or catching warm parts (compressor, con-denser) to prevent possible burn.
- The appliance must not be located close to radiators or cookers.
- Make sure that the mains plug is accessible after the installation of the appliance.

Service



- Any electrical work required to do the servicing of the appliance should be carried out by a qualified electrician or competent person.
- This product must be serviced by an authorized Service Center, and only genuine spare parts must be used.

Energy saving

- Don't put hot food in the appliance;
- Don't pack food close together as this prevents air circulating;
- Make sure food don't touch the back of the compartment(s);

- If electricity goes off, don't open the door(s);
- Don't open the door(s) frequently;
- Don't keep the door(s) open for too long time;
- Don't set the thermostat on exceeding cold temperatures;
- All accessories, such as drawers, shelves balconies, should be kept there for lower energy consumption.

Environment Protection

 This appliance does not contain gasses which could damage the ozone layer, in either its refrigerant circuit or insulation materials. The appliance shall not be discarded together with the urban refuse and rubbish. The insulation foam contains flammable gases: the appliance shall be disposed according to the appliance regulations to obtain from your local authorities. Avoid damaging the cooling unit, especially the heat exchanger. The materials used on this appliance marked by the symbol  are recyclable.

 The symbol on the product or on its packaging indicates that this product may not be treated as household waste. Instead it should be taken to the appropriate collection point for the recycling of electrical and electronic equipment. By ensuring this product is disposed of correctly, you will help prevent potential negative consequences for the environment and human health,

which could otherwise be caused by inappropriate waste handling of this product. For more detailed information about recycling of this product, please contact your local council, your household waste disposal service or the shop where you purchased the product.

Packaging materials

The materials with the symbol are recyclable. Dispose the packaging in a suitable collection containers to recycle it.

Disposal of the appliance

1. Disconnect the mains plug from the mains socket.
2. Cut off the mains cable and discard it.



WARNING! During using, service and disposal the appliance, please pay attention to symbol similar as left side, which is located on rear of appliance (rear panel or compressor) and with yellow or orange color.

It's risk of fire warning symbol. There are flammable materials in refrigerant pipes and compressor.

Please be far away fire source during using, service and disposal.

Overview

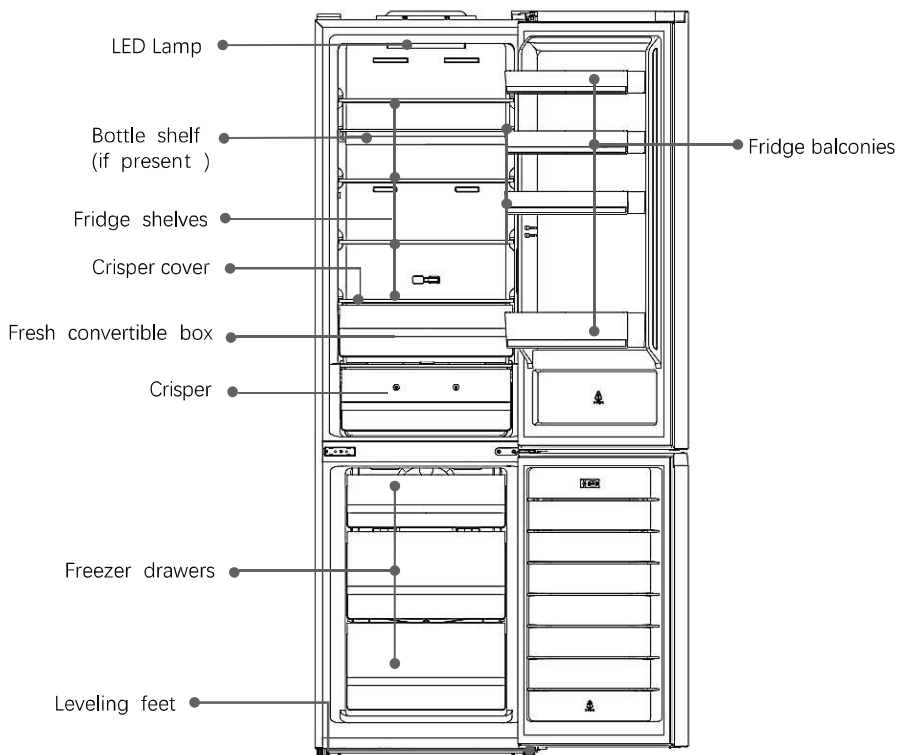

Note: Above picture is for reference only, Real appliance probably is different.

Installation

Space Requirement

- Select a location without direct exposure to sunlight;
- Select a location with enough space for the refrigerator doors to open easily;
- Select a location with level (or nearly level) flooring;
- Allow sufficient space to install the refrigerator on a flat surface;
- Allow clearance to the right, left, back and top when installing. This will help reduce power consumption and keep your energy bills lower.
- Keep at least 50mm gap at two sides and back.

Positioning Install this appliance at a location where the ambient temperature corresponds to the climate class indicated on the rating plate of the appliance:

for refrigerating appliances with climate class:

- extended temperate: this refrigerating appliance is intended to be used at ambient temperatures ranging from 10 °C to 32 °C;(SN)
- temperate: this refrigerating appliance is intended to be used at ambient temperatures ranging from 16 °C to 32 °C;(N)
- subtropical: this refrigerating appliance is intended to be used at ambient temperatures ranging from 16 °C to 38 °C;(ST)
- tropical: this refrigerating appliance is intended to be used at ambient temperatures ranging from 16 °C to 43 °C;(T)

Location

The appliance should be installed well away from sources of heat such as radiators, boilers, direct sunlight etc. Ensure that air can circulate freely around the back of the cabinet. To ensure best performance, if the appliance is positioned below an overhanging wall unit, the minimum distance between the top of the cabinet and the wall unit must be at least 50 mm. Ideally, however, the appliance should not be positioned below overhanging wall units. Accurate leveling is ensured by one or more adjustable feet at the base of the cabinet.

This refrigerating appliance is not intended to be used as a built-in appliance.

 **Warning!** It must be possible to disconnect the appliance from the mains power supply; the plug must therefore be easily accessible after installation.

Electrical connection

Before plugging in, ensure that the voltage and frequency shown on the rating plate correspond to your domestic power supply. The appliance must be earthed. The power supply cable plug is provided with a contact for this purpose. If the domestic power supply socket is not earthed, connect the appliance to a separate earth in compliance with current regulations, consulting a qualified electrician. The manufacturer declines all responsibility if the above safety precautions are not observed. This appliance complies with the E.E.C. directives.

Installation

Door Reversibility

Before reversing the door, please prepare tools and materials below: flathead screwdriver, phillips screwdriver, spanner, hexagon wrench

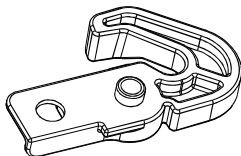

Left Aid-closer x2

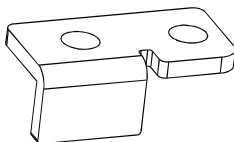

Left Door blocker x2

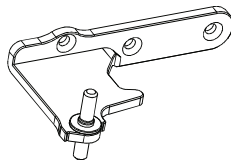

Left Middle hinge x1

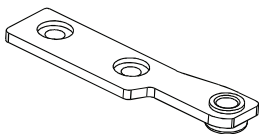

Left Upper blocker x1

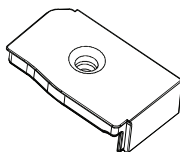

Right upper door cover

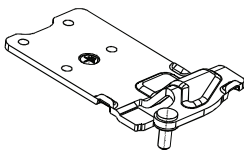

Left Upper hinge x1

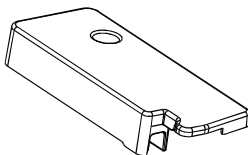

Left Door hinge cover x1

Installation

1. Unscrew top hinge cover, unscrew top hinge and disconnect connectors

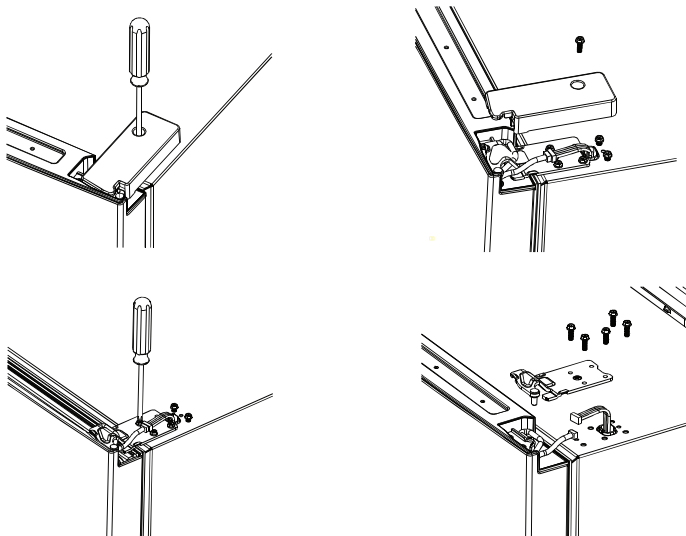

2. Remove upper door, unscrew and remove right upper blocker, fold cable, install right upper door cover with screw on right side.

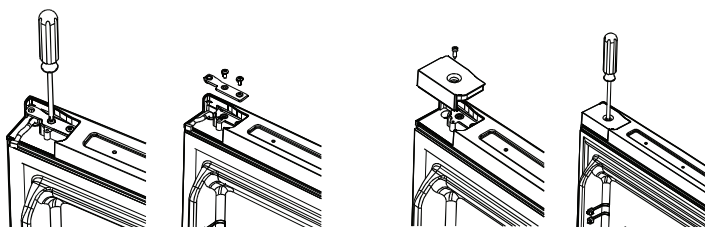

3. Unscrew left door cover, unfold cable, install left upper blocker with screw on left side.

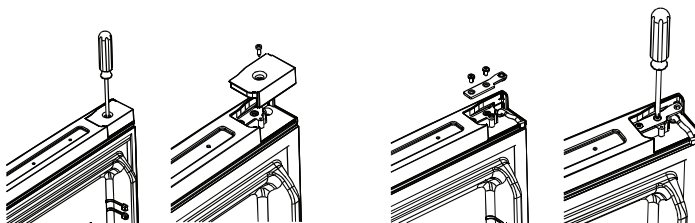

Installation

4. unscrew the right aid-closer and right door blocker on the lower right side of the door.
Screw the left aid-closer and left door blocker onto the lower left side of the door.

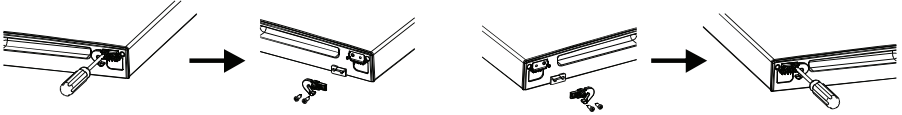

5. unscrew and remove right middle hinge, remove freezer door.

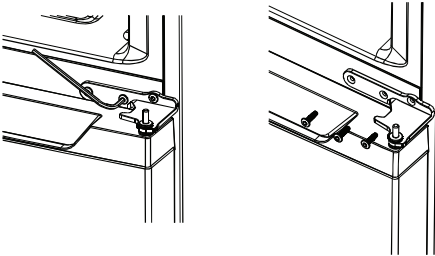

6. move the hole cover on handle left position to handle right position.

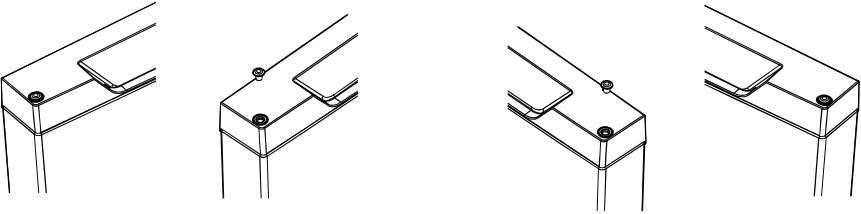

7. remove right aid-closer and right door blocker at the lower right side of the freezer door.
Now screw left aid-closer and left door blocker on the lower left side of the freezer door.

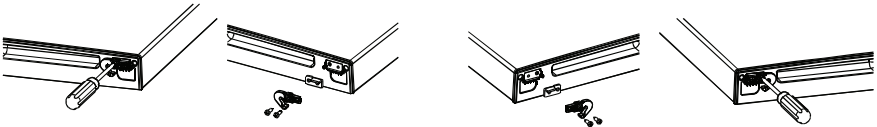

Installation

8. remove feet on both sides, unscrew bottom hinge on lower right side of device.

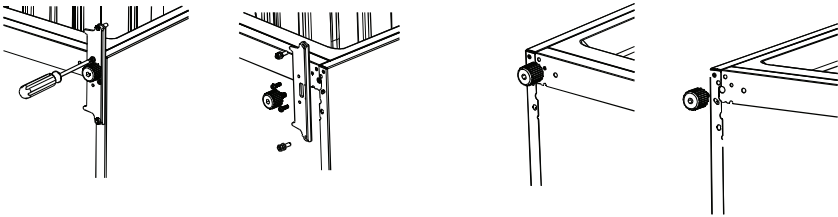

9. unscrew and remove the bottom hinge pin, turn the bracket over and replace it.

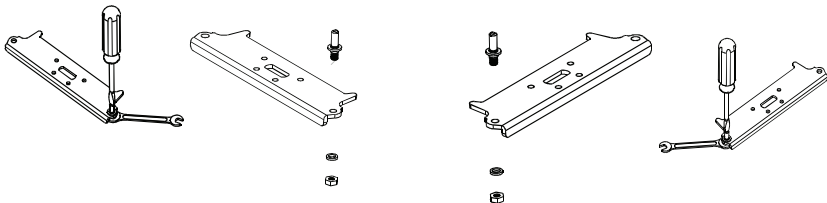

10. install bottom hinge on lower left side bottom of device, replace both adjustable feet.

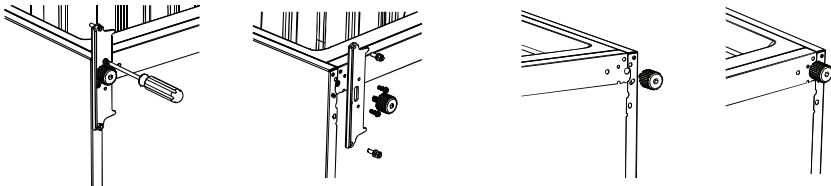

11. remove the middle cover on the left side of the device. Unscrew the mounting plate underneath. Mount both parts on the right side.

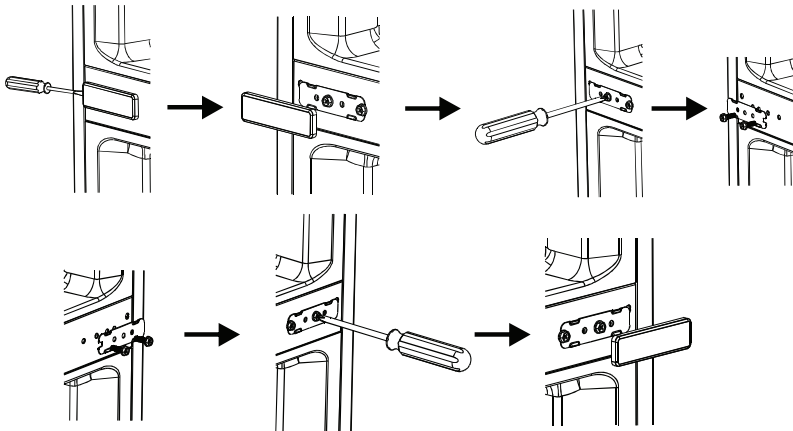

Installation

12. Unscrew the cable cover plate on the top left of the device and mount it on the top right of the device.

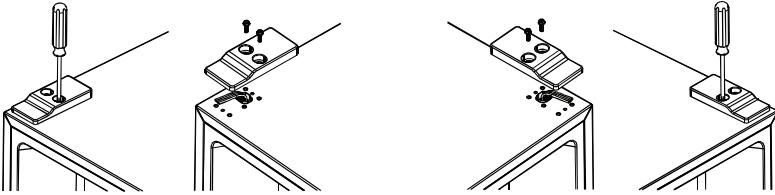

13. Place the freezer door on the bottom left hinge, then mount the middle hinge on the left side of the housing.

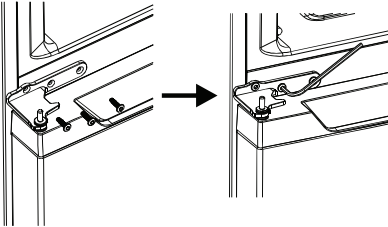

14. now place the refrigerator (upper) door on the middle hinge on the left, then mount the top hinge on the top left side of the appliance.

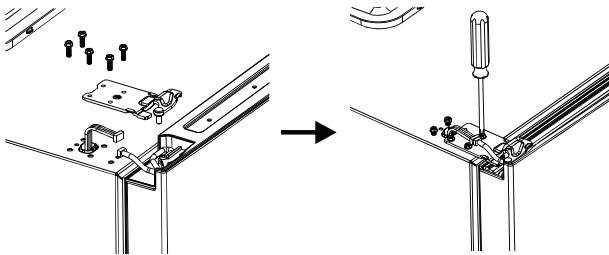

15. Finally, place the cover over the hinge at the top left of the device and screw it into place.

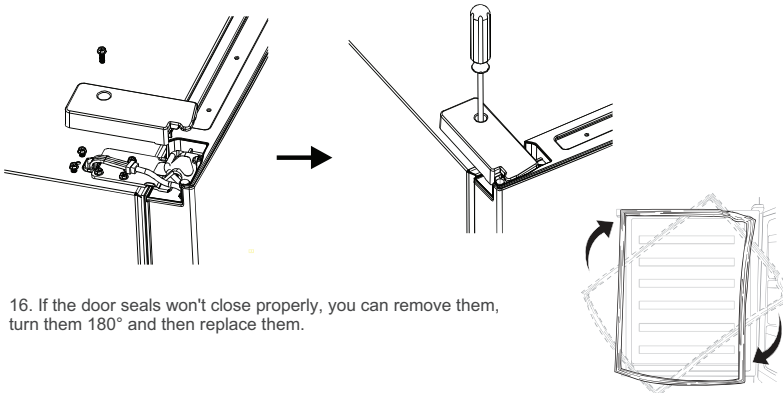

16. If the door seals won't close properly, you can remove them, turn them 180° and then replace them.

Installation

Install door external handle (if external handle is present)

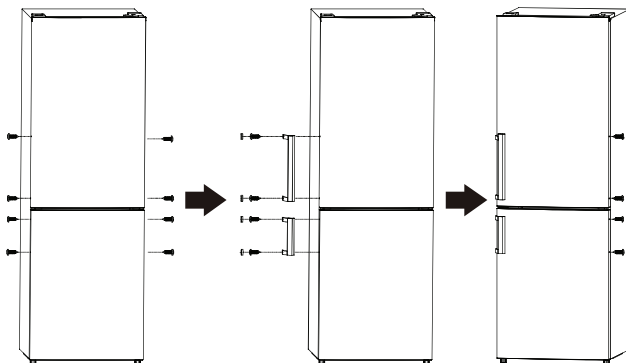

Space Requirement

- Keep enough space of door open. Keep at least 50mm gap at two sides and back.

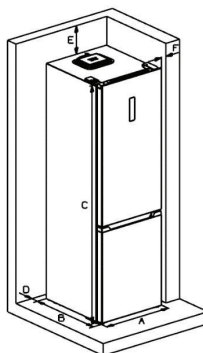
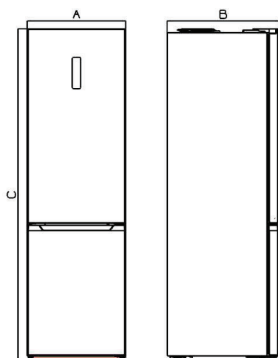

A	595
B	678
C	2005
D	min=50
E	min=50
F	min=50
G	838
H	1241
I	115°

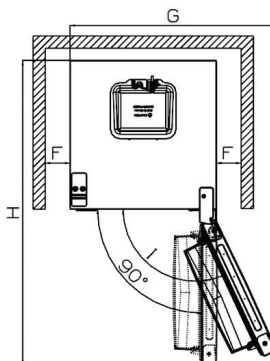

Installation

Levelling the unit

To do this adjust the two levelling feet at front of the unit.

If the unit is not level, the doors and magnetic seal alignments will not be covered properly.

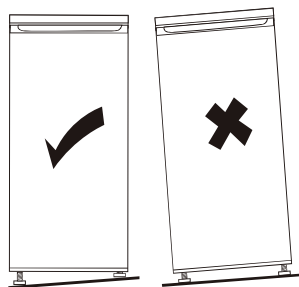
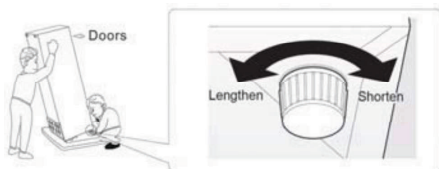

User interface

Using the Control Panel

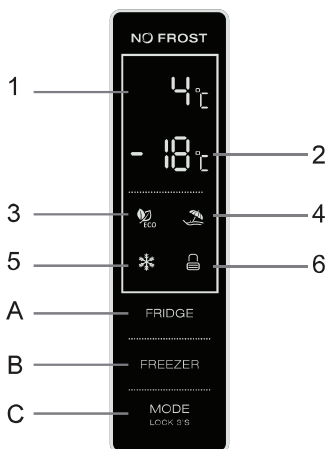

1.1 Key Operation (A & B & C)

FRIDGE : Temperature control of fridge compartment
This key is available in user defined mode and VACATION mode, not available in ECO mode and SUPER mode.
A short tap on this key will open function to select fridge temperature.

FREEZER : Temperature control of freezer compartment
This key is available in user defined mode and VACATION mode, not available in SUPER mode and ECO mode.
Short touching this key to select freezer temperature.

MODE LOCK 3'S : Running mode select / Locking / Unlocking
Keep touching this key for 3s to lock or unlock the control panel.
In "Unlocking" status, short touching this key to select running mode
(ECO mode / VACATION mode / SUPER mode / user defined mode).

1.2 Display (1 & 2)

- 1) Setting temperature display of fridge compartment
This area will display setting temperature of fridge compartment.
If E0, E1, E2, E3, E5 displays in this area, please call service.
- 2) Setting temperature display of freezer compartment
This area will display setting temperature of freezer compartment.

1.3 Indicators (3 & 4 & 5 & 6)

- 3) ECO mode indicator
This light is on when ECO mode is selected.
- 4) VACATION mode indicator
This light is on when VACATION mode is selected.
- 5) SUPER mode indicator
This light is on when SUPER mode is selected.
- 6) Locking / Unlocking indicator
This light is on when control panel is locked.

User interface

2. KEYS

2.1 Operation and display

- Control panel will be 100% lit up for 3s, which operates exactly as per the setting before the power off. After that, operations are available.
- Before your operation, make sure the control panel is in unlocking status.
- In locking status, locking indicator will flash for 3s when you short touching any operation key, but operations are not available.
- Control panel will be locked 25s after the last operation.
- Control panel will 100% light off 2 minutes after the last operation.
- Control panel will be lit up once the door of fridge compartment is opened.
- Control panel will be lit up once short touching operation keys.
- There will be a prompt beep for any key operation.



2.2 Temperature setting of fridge compartment

- In user defined mode or SUPER mode, short touch **FRIDGE** key consecutively, setting temperature of fridge compartment will display in a circle from 2 C to 8 C.
- Setting temperature will be confirmed after 5s of flashing of the indicator.

2.3 Temperature setting of freezer compartment

- In user defined mode, short touching **FREEZER** consecutively, setting temperature of fridge compartment will display in a circle from -14 C to -22 C.
- Setting temperature will be confirmed after 5s of flashing of the indicator.



2.4 Temperature setting recommendation

Temperature setting recommendation		
Environment Temperature	Fridge Compartment	Freezer Compartment
Summer		
Normal		
Winter		

User interface

2.5 ECO mode

Activate ECO mode:



- Short touching  key consecutively, when  (ECO mode indicator) is lit up, ECO mode is selected.
- After 5s of flashing of ECO mode indicator, ECO mode will be activated.
- When ECO mode is activated, fridge/freezer temperature will be set automatically according to environmental temperature.
- In ECO mode, if you set fridge or freezer temperature by manual, ECO mode indicator will flash for 3s, fridge and freezer temperature setting operations are not workable.

Quit from ECO mode:

- Short touch  key, when ECO mode indicator is light off, the appliance quits from ECO mode.

2.6 VACATION mode

Activate VACATION mode:

- Short touching  key consecutively, when  (VACATION mode indicator) is lit up, VACATION mode is selected.
- After 5s of flashing of VACATION mode indicator, VACATION mode will be activated.
- When VACATION mode is activated, fridge temperature will be set automatically to 17°C, setting temperature of freezer compartment is available.
- In VACATION mode, if you set fridge temperature by manual, VACATION mode indicator will flash for 3s, fridge temperature setting operation is not workable.



Quit from VACATION mode:

- Short touch  key, when VACATION mode indicator is light off, the appliance quits from mode.

2.7 SUPER mode

It is advisable to set SUPER mode 24 hours ahead, if lots of foods need to be frozen in one time.

Activate SUPER mode:

- Short touching  key consecutively, when  (SUPER mode indicator) is lit up, SUPER mode is selected.
- After 5s of flashing of SUPER mode indicator, SUPER mode will be activated.
- When SUPER mode is activated, freezer temperature will be set automatically to -25°C, setting temperature of fridge compartment is available.
- In SUPER mode, if you set freezer temperature by manual, SUPER mode indicator will flash for 3s, freezer temperature setting operation is not workable.

Quit from SUPER mode:

- Short touch  key, when SUPER mode indicator is light off, the appliance quits from SUPER mode.

User interface

WARNING !!!

In SUPER mode, the appliance will keep running under heavy load, noise level will be slightly higher than normal condition.

2.8 User defined mode

- Short touch  key until ECO mode indicator / VACATION mode indicator / SUPER mode indicator are all light off, user defined mode is activated.
- In user defined mode, users can set fridge temperature and freezer temperature by manual.

2.9 Door opening alarm function

If fridge door keeps open for 60s, door opening alarm will arise.

Temperature control of fresh convertible box.

- Temperature of the convertible zone can be adjusted according to the type of storage food
- Push the knob from right to left, temperature in the convertible zone will be gradually decreased.
- When the knob is placed at the right end, the fresh zone can be functioned as a crisper zone and maintain the appropriate temperature and humidity for fruits and vegetable.
- When the knob is placed at the left end, it is suitable for short-term storage of fish or other fresh food. The food will keep fresh but not frozen. Which makes it the best choice for storing fresh food
- Tips: When you choose crisper function, it is recommended to set the refrigerator temperature below 4°C , and preserved lead-time no more than 3 days , in order to keep the best freshness

FRESH CONVERTER

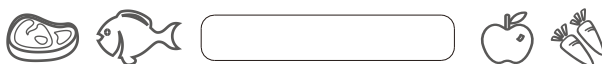

Setting the humidity in the Crisper:

Low humidity: move the regulator to the left* High humidity: move the regulator to the right



Daily Use

First use

Cleaning the interior

Before using the appliance for the first time, wash the interior and all internal accessories with lukewarm water and some neutral soap so as to remove the typical smell of a brand new product, then dry thoroughly.

Important! Do not use detergents or abrasive powders, as these will damage the finish.

Daily use

Position different foods in different compartments according to the table below.

Refrigerator compartments	Type of food
Door or balconies of fridge compartment	<ul style="list-style-type: none">• Foods with natural preservatives, such as jams, juices, drinks, condiments.• Do not store perishable foods.
Crisper drawer (salad drawer)	<ul style="list-style-type: none">• Fruits, herbs and vegetables should be placed separately in the crisper bin.• Do not store bananas, onions, potatoes, garlic in the refrigerator.
Fridge shelf – middle	<ul style="list-style-type: none">• Dairy products, eggs
Fridge shelf – top	<ul style="list-style-type: none">• Foods that do not need cooking, such as ready-to-eat foods, deli meats, leftovers.
Freezer drawer(s)/shelf	<ul style="list-style-type: none">• Foods for long-term storage.• Bottom drawer/shelf for raw meat, poultry, fish.• Middle drawer/shelf for frozen vegetables, chips.• Top drawer/shelf for ice cream, frozen fruit, frozen baked goods.

Freezing fresh food

- The freezer compartment is suitable for freezing fresh food and storing frozen and deep-frozen food for a long time.
- Place the fresh food to be frozen in the bottom compartment.
- The maximum amount of food that can be frozen in 24 hours is specified on the rating plate.
- The freezing process lasts 24 hours: during this period do not add other food to be frozen.

Storing frozen food

When first starting-up or after a period out of use. Before putting the product in the compartment let the appliance run at least 2 hours on the higher settings.

Important! In the event of accidental defrosting, for example the power has been off for longer than the value shown in the technical characteristics chart under "rising time", the defrosted food must be consumed quickly or cooked immediately and then re-frozen (after cooked).

Thawing

Deep-frozen or frozen food, prior to be used, can be thawed in the freezer compartment or at room temperature, depending on the time available for this operation.

Small pieces may even be cooked still frozen, directly from the freezer. In this case, cooking will take longer.

Daily Use

Accessories Movable shelves

The walls of the refrigerator are equipped with a series of runners so that the shelves can be positioned as desired.

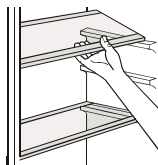

Positioning the door balconies

Door balconies can be disassembled for cleaning. To make the disassembling as follows: gradually pull the balcony in the direction of the arrows until it comes free, after cleaning, reposition it.

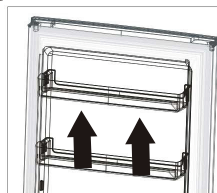

Disassemble the bottom drawer

- 1.Pull out the bottom drawer to stopper position.
- 2.Lift up the front of drawer.
- 3.Pull out the bottom drawer.

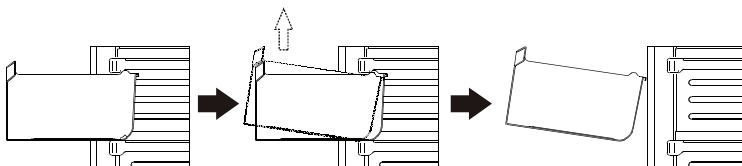

Helpful hints and tips

Hints for freezing

To help you make the most of the freezing process, here are some important hints:

- the maximum quantity of food which can be frozen in 24 hrs. is shown on the rating plate;
- the freezing process takes 24 hours. No further food to be frozen should be added during this period;
- only freeze top quality, fresh and thoroughly cleaned, foodstuffs;
- prepare food in small portions to enable it to be rapidly and completely frozen and to make it possible subsequently to thaw only the quantity required;
- wrap up the food in aluminium foil or polythene and make sure that the packages are airtight;
- do not allow fresh, unfrozen food to touch food which is already frozen, thus avoiding a rise in temperature of the latter;
- lean foods store better and longer than fatty ones; salt reduces the storage life of food;
- water ices, if consumed immediately after removal from the freezer compartment, can possibly cause the skin to be freeze burnt;
- it is advisable to show the freezing in date on each individual pack to enable you to keep tab of the storage time.

Daily Use

Hints for storage of frozen food

To obtain the best performance from this appliance, you should: make sure that the commercially frozen foodstuffs were adequately stored by the retailer; be sure that frozen foodstuffs are transferred from the food store to the freezer in the shortest possible time; not open the door frequently or leave it open longer than absolutely necessary. Once defrosted, food deteriorates rapidly and cannot be refrozen. Do not exceed the storage period indicated by the food manufacturer.

Hints for fresh food refrigeration

To obtain the best performance:

- Do not store warm food or evaporating liquids in the refrigerator
- Do cover or wrap the food, particularly if it has a strong flavour

Hints for refrigeration

Useful hints:

- Make (all types): wrap in polythene bags and place on the glass shelves above the vegetable drawer.
- For safety, store in this way only one or two days at the most.
- Cooked foods, cold dishes, etc....these should be covered and may be placed on any shelf.
- Fruit and vegetables: these should be thoroughly cleaned and placed in the special drawer(s) provided.
- butter and cheese: these should be placed in special airtight containers or wrapped in aluminum foil or polythene bags to exclude as much air as possible.
- Milk bottle: these should have a cap and should be stored in the balconies on the door.
- Bananas, potatoes, onions and garlic, if not packed, must not be kept in the fridge.
- Store raw meat and fish in suitable containers in the refrigerator, so that it is not in contact with or drip onto other food.

Cleaning

For hygienic reasons the appliance interior, including interior accessories, should be cleaned regularly.



Caution! The appliance may not be connected to the mains during cleaning. Danger of electrical shock! Before cleaning switch the appliance off and remove the plug from the mains, or switch off or turn out the circuit breaker or fuse. Never clean the appliance with a steam cleaner. Moisture could accumulate in electrical components, danger of electrical shock! Hot vapors can lead to the damage of plastic parts. The appliance must be dry before it is placed back into service.

Important! Ethereal oils and organic solvents can attack plastic parts, e.g. lemon juice or the juice from orange peel, butyric acid, cleanser that contain acetic acid.

- Do not allow such substances to come into contact the appliance parts.
- Do not use any abrasive cleaners
- Remove the food from the freezer. Store them in a cool place, well covered.
- Switch the appliance off and remove the plug from the mains, or switch off or turn out the circuit breaker or fuse.
- Clean the appliance and the interior accessories with a cloth and lukewarm water. After cleaning wipe with fresh water and rub dry.
- After everything is dry place appliance back into service.
- Clean regularly surfaces that can come in contact with food and accessible drainage systems.
- Clean water tanks if they have not been used for 48 h; flush the water system connected to a water supply if water has not been drawn for 5 days.
- If the refrigerating appliance is left empty for long periods, switch off, defrost, clean, dry, and leave the door open to prevent mould developing within the appliance.

Daily Use

Replace the lamp

The internal light is a LED type. To replace the lamp, please contact qualified technician.

Troubleshooting

 **Caution!** Before troubleshooting, disconnect the power supply. Only a qualified electrician or competent person must do the troubleshooting that is not in this manual.

Important! There are some sounds during normal use (compressor, refrigerant circulation).

Problem	Possible cause	Solution
Appliance does not work	Temperature regulation knob is set at coldest	Set the knob at other switch on the appliance.
	Mains plug is not plugged in or is loose	Insert mains plug.
	Fuse has blown or is defective	Check fuse, replace if necessary.
	Socket is defective	Mains malfunctions are to be corrected by an electrician.
Appliance freezes or cools too much	Temperature is set too cold or the appliance runs at coldest.	Turn the temperature regulator to a warmer setting temporarily.
The food is not frozen enough.	Temperature is not properly adjusted.	Please look in the initial Temperature Setting section.
	Door was open for an extended period.	Open the door only as long as necessary.
	A large quantity of warm food was placed in the appliance within the last 24 hours.	Turn the temperature regulation to a colder setting temporarily.
	The appliance is near a heat source.	Please look in the installation location section.
Heavy build up of frost on the door seal.	Door seal is not air tight.	Carefully warm the leaking sections of the door seal with a hair dryer (on a cool setting). At the same time shape the warmed door seal by hand such that it sits correctly.
Unusual noises	Appliance is not level.	Re-adjust the feet.
	The appliance is touching the wall or other objects.	Move the appliance slightly.
	A component, e.g. a pipe, on the rear of the appliance is touching another part of the appliance or the wall.	If necessary, carefully bend the component out of the way.
Water on the floor	Water drain hole is blocked.	See the Cleaning and Care section.
Side panels are hot.	It's normal. Heat exchange parts are in the sides.	Take gloves to touch sides if needed.

If the malfunction shows again, contact the Service Center. These data are necessary to help you quickly and correctly. Write the necessary data here, refer to the rating plate.

Warranty conditions

Dear user,

For our warranty conditions, please scan the QR code below or use the link underneath. At the bottom in the footer you will find our warranty conditions.



<https://www.frilec.nl>

For questions regarding sales you can email to: verkoop@domest.nl

For questions regarding service you can email to: service@domest.nl

For other questions you can email to: info@domest.nl

We can also be reached by phone : +31(0)314 362244

DOMEST 
domestic and professional appliances MULTIBRAND
SALES & SERVICES

DOMEST 
domestic and professional appliances

**MULTIBRAND
SALES & SERVICES**

FRIZEC

Manuel d'utilisation Réfrigérateur - congélateur

6 CBB' , , !B: 8 !\$(\$5 -B
6 CBB' , , !B: 8 !\$(\$5 K
6 CBB' , , !B: 8 !\$(\$5 8 ; ' .



Table des matières

1. Instructions de sécurité	Page 1
2. Description du produit	Page 15
3. Installation	Page 16
4. Panneau de commandes	Page 24
5. Utilisation quotidienne	Page 28
6. Service & Conditions de garantie	Page 32

Dans l'intérêt de votre sécurité et pour garantir une utilisation correcte de l'appareil, lisez attentivement ce manuel d'utilisation, y compris les conseils et avertissements, avant d'installer et d'utiliser l'appareil pour la première fois. Pour éviter toute erreur ou accident, veillez à ce que toute personne qui utilise l'appareil connaisse bien son fonctionnement et ses fonctions de sécurité. Conservez ce manuel d'utilisation avec l'appareil. Si l'appareil doit être vendu ou cédé à une autre personne, veillez à remettre ce manuel au nouveau propriétaire, afin qu'il puisse se familiariser avec son fonctionnement et sa sécurité. Pour la sécurité des personnes et des biens, conservez et respectez les consignes de sécurité figurant dans ce manuel. Le fabricant décline toute responsabilité en cas de dommages dus au non-respect de ces instructions.

Sécurité des enfants et des personnes vulnérables

- Cet appareil peut être utilisé par des enfants de 8 ans et plus et par des personnes ayant des capacités physiques, sensorielles ou mentales réduites ou manquant d'expérience et de connaissances si elles sont surveillées ou ont reçu des instructions concernant l'utilisation de l'appareil en toute sécurité et comprennent les risques encourus.

- Les enfants âgés de 3 à 8 ans sont autorisés à charger et décharger cet appareil.
- Les enfants doivent être surveillés pour qu'ils ne jouent pas avec l'appareil.
- Le nettoyage et l'entretien de l'appareil ne doivent pas être effectués par des enfants, sauf s'ils sont âgés de 8 ans et plus et s'ils sont surveillés.
- Ne laissez pas les différents emballages à portée des enfants car il y a risque d'asphyxie.
- Si l'appareil doit être mis au rebut, veillez à couper le câble d'alimentation électrique (au ras de l'appareil) pour éviter les risques d'électrocution et démontez la porte pour éviter que des enfants ne s'enferment dans l'appareil (risque d'asphyxie).

- Si cet appareil est muni de fermetures magnétiques et qu'il vient remplacer un autre appareil muni d'une fermeture à ressort alors nous vous conseillons de rendre cette dernière inutilisable avant de vous en débarrasser. Ceci afin d'éviter aux enfants de mettre leur vie en danger.

Instructions générales de sécurité

Avertissement

Veillez à ce que les orifices de ventilation situés dans l'enceinte de l'appareil ou la structure intégrée, ne soient pas obstrués.

Avertissement

N'utilisez pas de dispositifs mécaniques ou autres moyens pour accélérer le processus de dégivrage autres que ceux recommandés par le fabricant.

Avertissement

N'endommagez pas le circuit de réfrigération.

Avertissement

Ne faites pas fonctionner d'appareils électriques (comme des sorbetières électriques etc.) à l'intérieur de l'appareil sauf si le fabricant en a donné l'autorisation.

Avertissement

Ne touchez pas la lampe si elle a été allumée pendant un moment car elle pourrait être brûlante ¹⁾.

1) Si l'appareil est muni d'une lampe.

Avertissement

Pendant l'installation et le positionnement de l'appareil, assurez-vous que le câble d'alimentation n'est pas écrasé ou endommagé.

Avertissement

Ne placez pas 1 ou plusieurs prises de courant, blocs d'alimentation ou rallonges (non raccordés à la terre) à l'arrière de l'appareil.

- Ne stockez pas dans l'appareil des substances explosives telles que des aérosols contenant des gaz propulseurs inflammables.
- Le circuit frigorifique de l'appareil contient de l'isobutane (R600a), un gaz naturel avec un haut niveau de compatibilité avec l'environnement mais qui est néanmoins inflammable.
- Faites attention lors du transport et l'installation de l'appareil à ne pas endommager les éléments du circuit de refroidissement.
 - Évitez les flammes et les sources d'allumage.
 - Aérez bien la pièce où se trouve l'appareil.
- Ne changez pas les spécifications de l'appareil. Si le câble d'alimentation est endommagé, il peut causer un court-circuit, un incendie et/ou une électrocution.

- Cet appareil est destiné à être utilisé dans des applications domestiques et analogues telles que :
 - les cuisines réservées aux employés dans des magasins, bureaux et autres lieux de travail ;
 - les fermes et l'utilisation par les clients des hôtels, motels et autres bâtiments à caractère résidentiel ;
 - les hébergements de type chambres d'hôtes ;
 - la restauration et autres services (non commerciaux)

Avertissement

Les pièces électriques (câble d'alimentation, fiche, compresseur) doivent être remplacées par le service après vente ou par des personnes qualifiées.

Avertissement

L'ampoule livrée avec cet appareil est une ampoule spéciale uniquement destinée à être utilisée sur cet appareil. N'utilisez pas cette lampe pour éclairer votre habitation ¹⁾.

1) Si l'appareil est muni d'une lampe.

- Ne rallongez pas le câble d'alimentation.
- Assurez-vous que la fiche n'est pas écrasée ou endommagée par l'appareil. Une fiche écrasée ou abîmée peut s'échauffer et causer un incendie.
- Vérifiez que la prise de l'appareil est accessible.
- Ne débranchez pas l'appareil en tirant sur le câble.
- Si la prise murale est desserrée, ne branchez pas la fiche car il y a risque d'électrocution ou d'incendie.
- N'utilisez pas l'appareil sans son éclairage.
- Cet appareil est lourd, déplacez-le avec prudence.
- Ne touchez pas avec les mains humides les surfaces givrées et les produits congelés car vous risquez des brûlures ou arrachements de la peau.
- Évitez une exposition prolongée de l'appareil aux rayons solaires.

Utilisation quotidienne

- Ne posez pas d'éléments chauds sur les parties en plastique de l'appareil.
- Ne placez pas les aliments directement contre la paroi arrière de l'appareil.
- Un produit décongelé ne doit pas être recongelé ¹⁾.
- Conservez les aliments emballés conformément aux instructions de leur producteur ¹⁾.
- Respectez scrupuleusement les conseils de conservation donnés par le fabricant de l'appareil. Consultez les instructions respectives.
- Ne mettez pas de bouteilles, canettes ou briques de boissons gazeuses dans le compartiment congélateur.
Risque d'explosion ! La pression se formant à l'intérieur du contenant pourrait le faire exploser et pourrait ainsi endommager l'appareil.
- Ne consommez pas directement les bâtonnets glacés sortis du congélateur car ils peuvent provoquer des abrasions de la peau ¹⁾.

1) Si l'appareil est muni d'un congélateur.

Veillez suivre les instructions suivantes pour éviter toute contamination des aliments :

- Si vous laissez la porte longtemps ouverte, la température des compartiments de l'appareil peut augmenter de façon considérable.
- Nettoyez, régulièrement, les surfaces pouvant contacter directement les aliments et le système d'évacuation de l'eau accessible.
- Lavez les réservoirs d'eau s'ils n'ont pas été utilisés pendant 48 h ; rincez le système relié au réseau d'eau si l'eau n'a pas été puisée pendant 5 jours.
- Conservez la viande crue et le poisson dans des contenants appropriés dans le réfrigérateur pour qu'ils n'entrent pas en contact les uns avec autres.
- Les compartiments de congélation à deux étoiles (si l'appareil en est muni) servent à conserver les aliments préalablement congelés, à stocker ou à préparer de la crème glacée ou à faire des glaçons.
- Les compartiments de congélation à une, deux ou trois étoiles (si l'appareil en est muni) ne sont pas destinés à la conservation d'aliments frais.
- Si l'appareil est resté vide pendant longtemps, débranchez-le, laissez fondre la glace qui est à l'intérieur, nettoyez-le et laissez-le sécher en laissant la porte ouverte pour éviter que la moisissure se forme dans l'appareil.

Nettoyage et entretien

- Avant de nettoyer ou de faire une opération d'entretien de l'appareil, veuillez l'éteindre et le débrancher.
- N'utilisez pas d'objets métalliques pour nettoyer l'appareil.
- N'utilisez pas d'objets tranchants pour gratter la couche de givre. Utilisez plutôt une spatule en plastique ¹⁾.
- Contrôlez régulièrement l'orifice d'évacuation de l'eau de givrage. Si l'orifice est bouché, l'eau stagnera au fond de l'appareil ²⁾.

Installation

Important ! Avant de procéder au branchement électrique, respectez les instructions fournies dans ce manuel.

- Déballez l'appareil et vérifiez qu'il n'est pas endommagé. Ne le branchez pas s'il est endommagé. Signalez immédiatement les dommages constatés au vendeur de l'appareil. Dans ce cas, ne jetez pas l'emballage.

1) S'il y a un compartiment de congélation.

2) S'il y a un compartiment pour les aliments frais.

- Il est conseillé d'attendre au moins 4 heures avant de brancher l'appareil pour que l'huile se stabilise dans le compresseur.
- Veillez à ce que l'air circule librement autour de l'appareil pour éviter qu'il ne surchauffe. Pour assurer une ventilation suffisante, respectez les instructions d'installation de ce manuel.
- Placez l'appareil dos au mur en utilisant les entretoises éventuellement fournies pour éviter tout contact avec les parties chaudes (compresseur et condenseur) pour ainsi éviter des brûlures.
- L'appareil ne doit pas être placé près d'un radiateur ou d'une cuisinière.
- Assurez-vous que la prise de courant est accessible après l'installation de l'appareil.

Maintenance

- Les réparations électriques nécessaires à l'entretien de l'appareil doivent être réalisées par un électricien ou par une personne qualifiée.
- Cet appareil ne doit être entretenu et réparé que par le service après vente et seules des pièces d'origine doivent être utilisées.

Économie d'énergie

- N'introduisez pas d'aliments encore chauds dans l'appareil.
- Placez les aliments de façon à ce que l'air puisse facilement circuler autour.
- Ne placez pas les aliments contre la paroi arrière de l'appareil.
- Gardez la/les porte(s) de l'appareil fermées s'il y a une panne d'électricité.
- N'ouvrez pas trop souvent la/les porte(s) de l'appareil.
- Ne laissez pas longtemps la/les porte(s) de l'appareil ouvertes.
- Ne réglez pas la température à un niveau plus froid si ce n'est pas nécessaire.
- Laissez tous les accessoires, comme les tiroirs, les clayettes et/ou portes à l'intérieur de l'appareil pour économiser de l'énergie.

Protection de l'environnement



Le circuit frigorifique et l'isolation de cet appareil ne contiennent pas de C.F.C. et ne sont donc pas nocifs pour la couche d'ozone. L'appareil ne doit pas être mis au rebut avec les ordures ménagères et les déchets urbains. La mousse d'isolation contient des gaz inflammables : l'appareil sera mis au rebut conformément aux règlements imposés par les autorités locales. Contactez votre commune ou la société de collecte des déchets de votre région pour avoir plus d'informations au sujet du recyclage de cet appareil. Veillez à ne pas détériorer le circuit frigorifique, surtout au niveau de l'échangeur thermique de l'appareil. Les matériaux utilisés dans cet appareil et portant le symbole  sont recyclables.



Ce symbole figurant sur l'appareil ou sur les documents le concernant indique qu'il s'agit d'un produit qui ne peut pas être traité comme un déchet ménager.

■ Déposez-le donc à un point de collecte approprié au recyclage des déchets d'équipements électriques et électroniques (DEEE).

En veillant à ce que ce produit soit traité et recyclé de façon adéquate, vous contribuez à protéger l'environnement et la santé humaine. Pour plus d'informations au sujet du recyclage de cet appareil, veuillez contacter le service de reprise et collecte de votre commune ou le magasin où vous avez acheté l'appareil.

Matériaux d'emballage

Les matériaux d'emballage portant le symbole de recyclage sont recyclables. Mettez ces matériaux d'emballage dans la poubelle adéquate pour qu'ils soient recyclés.

Avant la mise au rebut de l'appareil

1. Débranchez la prise de courant.
2. Coupez le câble de raccordement au réseau et jetez-le.



 **Avertissement** ! Faites attention, lors de l'utilisation, l'entretien et la mise au rebut de l'appareil au symbole indiqué ci-dessus. Celui-ci peut être indiqué à l'arrière de l'appareil (sur le panneau arrière ou sur le compresseur).

C'est le symbole d'avertissement d'incendie. Il y a des matières inflammables dans le circuit de refroidissement et dans le compresseur de l'appareil. Donc gardez l'appareil loin des sources de feu pendant son utilisation, son entretien et lors de sa mise au rebut.

Description du produit

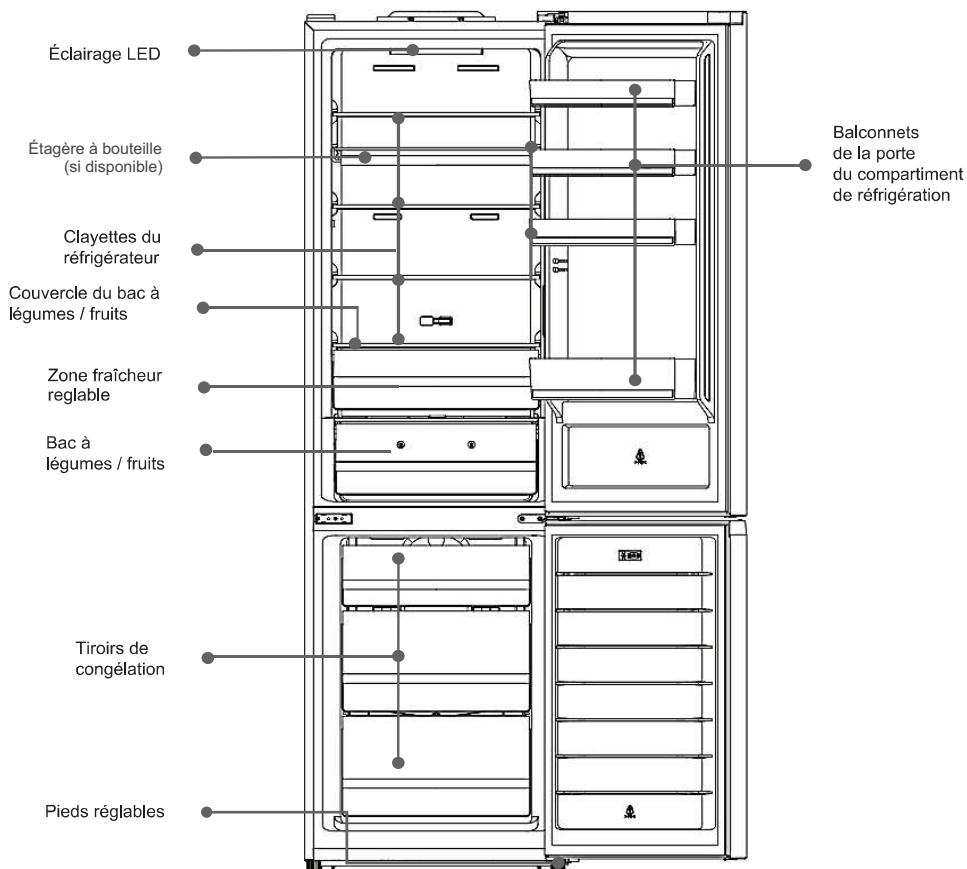

Remarque : Le schéma ci-dessus est à titre de référence seulement. Consultez votre appareil pour les détails exacts.

Installation

Espace nécessaire

- Choisissez un emplacement sans exposition directe à la lumière du soleil.
- Choisissez un emplacement avec suffisamment d'espace pour pouvoir ouvrir les portes facilement.
- Choisissez un emplacement avec un sol plat ou presque plat.
- Veillez à ce que l'appareil soit installé sur une surface plane.
- Laissez suffisamment d'espace tout autour de l'appareil. Ceci contribue à la réduction de la consommation d'énergie et réduit les factures d'énergie.
- Laissez un espace de 50 mm des deux côtés et à l'arrière de l'appareil.
- Attention : Ce réfrigérateur n'est pas conçu pour être encastré !

Pièce appropriée

Installez l'appareil dans un endroit où la température ambiante correspond à la classe climatique indiquée sur la plaque signalétique de l'appareil.

Pour les réfrigérateurs avec la classe climatique :

- Subnormal (SN) : appareil conçu pour fonctionner à des températures ambiantes comprises entre 10 °C et 32 °C
- Normal (N) : appareil conçu pour fonctionner à des températures ambiantes comprises entre 16 °C et 32 °C.
- Subtropical (ST) : appareil conçu pour fonctionner à des températures ambiantes comprises entre 16 °C et 38 °C
- Tropical (T) : appareil conçu pour fonctionner à des températures ambiantes comprises entre 16 °C et 43 °C

Emplacement adéquat

L'appareil ne doit pas être installé près d'une source de chaleur telle qu'un radiateur, une chaudière, la lumière directe du soleil, etc. Assurez-vous que l'air circule librement à l'arrière de l'appareil. Pour que l'appareil puisse fonctionner de façon optimale s'il est placé sous un objet suspendu, veillez à ce que la distance entre le haut de l'appareil et l'objet suspendu soit d'au moins 50 mm. Évitez, si possible, de placer l'appareil sous des éléments suspendus. La mise à niveau de l'appareil se fait à l'aide des pieds réglables à la base de l'appareil.



Attention ! Il doit toujours être possible de débrancher l'appareil du courant électrique. Lors de l'installation, veillez toujours à ce que la fiche soit facilement accessible.

Branchement

Avant de brancher l'appareil sur une prise électrique, vérifiez que la tension indiquée sur la plaque signalétique de l'appareil correspond à la tension du secteur de votre logement. L'appareil doit être raccordé à la terre. Utilisez un socle de prise de courant muni d'une borne de mise à la terre. Si la prise murale n'est pas raccordée à la terre, branchez l'appareil à une autre prise et vérifiez que la prise de terre est conforme à la réglementation en vigueur. Demandez conseil auprès d'un électricien qualifié. Le fabricant n'est pas responsable des dommages matériels ou des blessures personnelles si les normes de sécurité ci-dessus ne sont pas prises en compte. Cet appareil est conforme aux directives CEE.

Installation

Inversion du sens d'ouverture de la porte

Avant de commencer avec cette opération, préparez les outils et matériaux du sachet fourni avec l'appareil : tournevis plat, tournevis cruciforme, clé à molette (Bahco) et les pièces détachées :

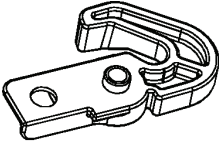

Mecanisme de fermeture automatique gauche 2x

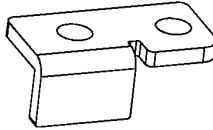

Limiteur de charniere gauche 2x

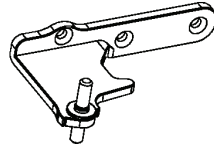

Charniere centrale gauche 1x

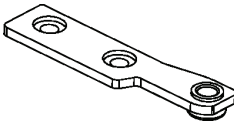

Plaque de clip gauche 1x

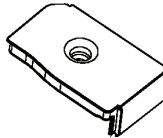

Capuchon en haut à droite

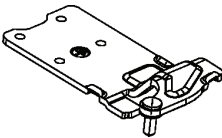

Charniere superieure 1x

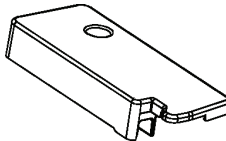

Capuchon de couvercle de charniere en haut à gauche sur la porte 1x

Installation

1. Dévissez le capuchon situé en haut à droite, dévissez la charnière et déconnectez les fiches avec précaution.

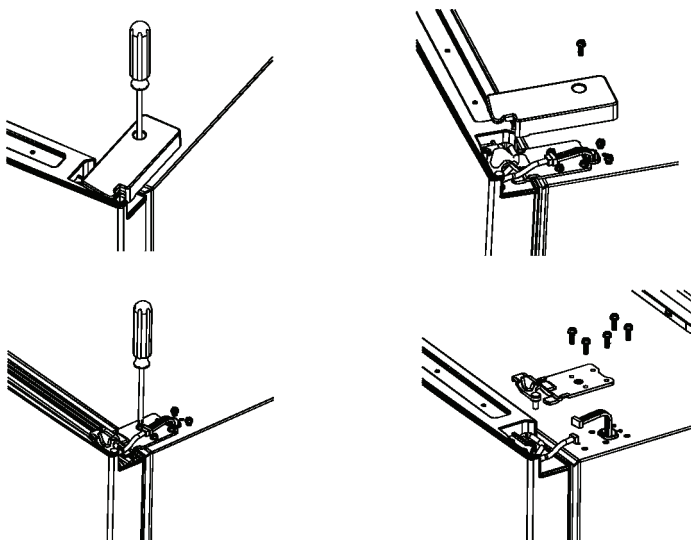

2. Retirez la porte supérieure, dévissez la plaque de fixation en haut à droite et retirez-la. Repliez le câble vers l'intérieur, placez le capuchon en haut à droite et vissez-le.

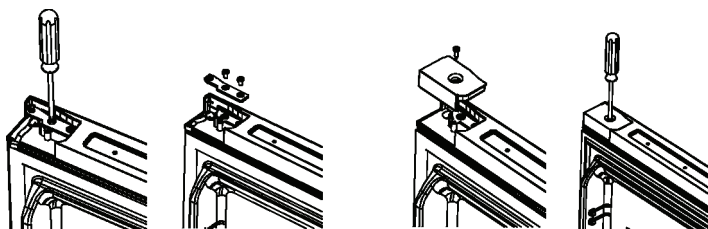

3. Dévissez maintenant le capuchon situé en haut à gauche de la porte, dépliez le câble et vissez la plaque de clip supérieure gauche par-dessus.

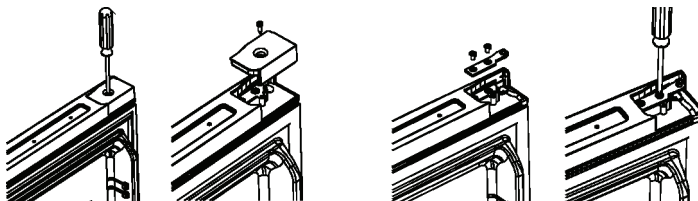

Installation

4. Dévissez le mécanisme de fermeture automatique droit et le limiteur de charnière droit situés en bas à droite de la porte. Revissez le mécanisme de fermeture automatique gauche et le limiteur de charnière gauche en bas à gauche de la porte.

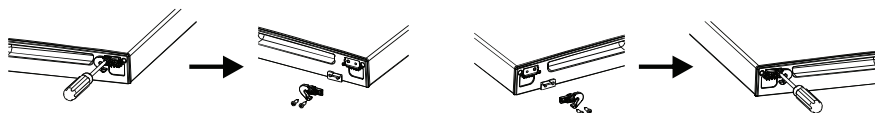

5. Retirez la charnière centrale située à droite et soulevez la porte du compartiment congélateur.

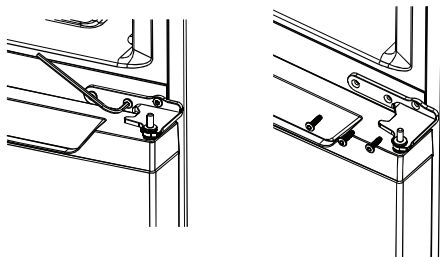

6. Déplacez le capuchon de protection de la poignée du côté gauche vers le côté droit.

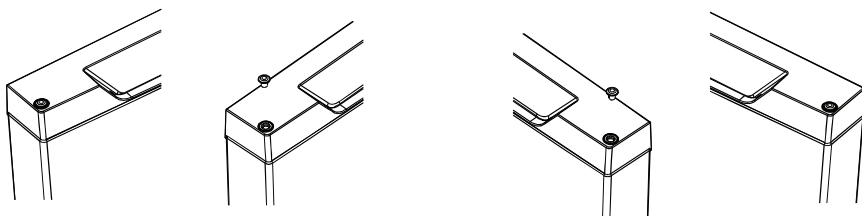

7. Dévissez le mécanisme de fermeture automatique et le limiteur de charnière à droite, situés dans la partie inférieure droite de la porte du compartiment congélateur. Vissez le mécanisme de fermeture automatique à gauche et le limiteur de charnière à gauche, situés dans la partie inférieure gauche de la porte du compartiment congélateur.

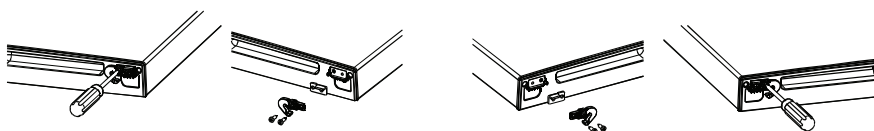

Installation

8. Retirez les pieds réglables gauche et droit situés sous l'appareil et dévissez la charnière inférieure droite.

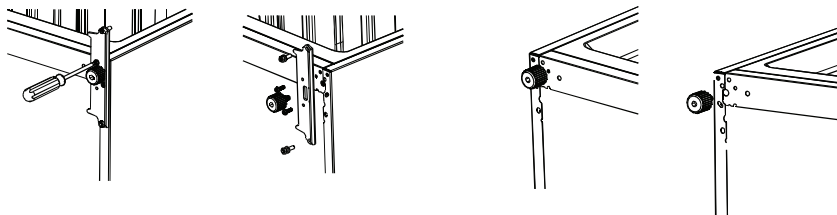

9. Dévissez l'axe de charnière, retournez la charnière et revissez l'axe de charnière de ce côté.

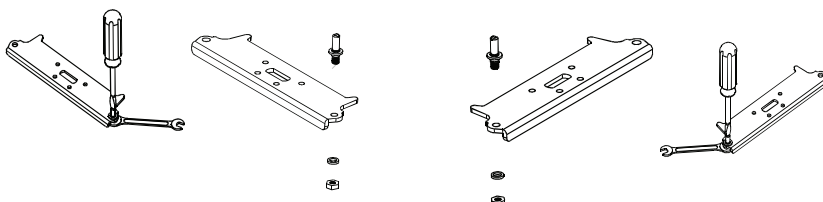

10. Remontez la charnière inférieure à gauche sur l'appareil, puis remontez les pieds réglables.

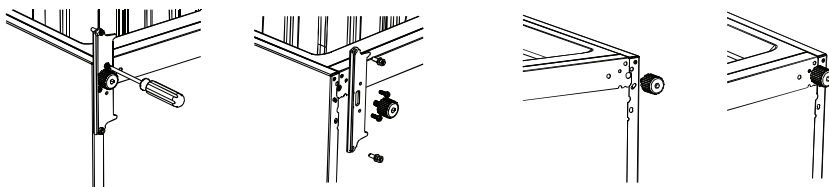

11. Retirez le capuchon situé au milieu gauche de l'appareil. Dévissez la plaque de fixation située en dessous. Remontez les deux pièces sur le côté droit.

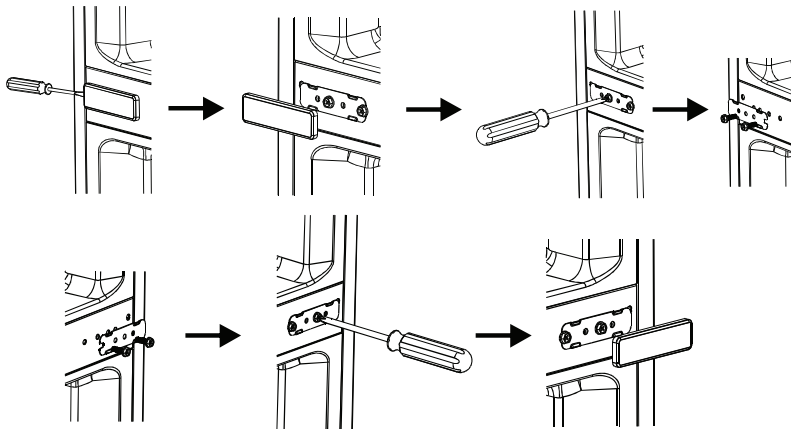

Installation

12. Dévissez le couvercle du câble situé en haut à gauche de l'appareil, puis fixez-le en haut à droite de l'appareil.

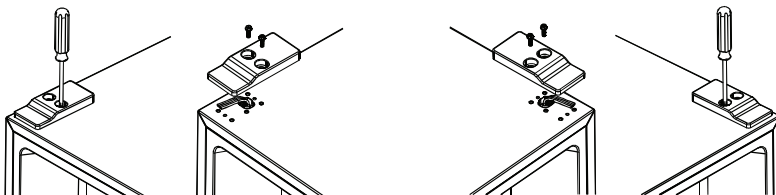

13. Placez la porte du compartiment congélateur sur la charnière inférieure gauche, puis montez la charnière centrale à gauche au milieu du boîtier, sur le côté gauche.

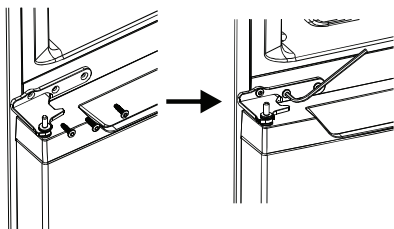

14. Placez maintenant la porte du compartiment réfrigérateur sur la charnière centrale gauche, puis montez la charnière supérieure gauche dessus de l'appareil, sur le côté gauche.

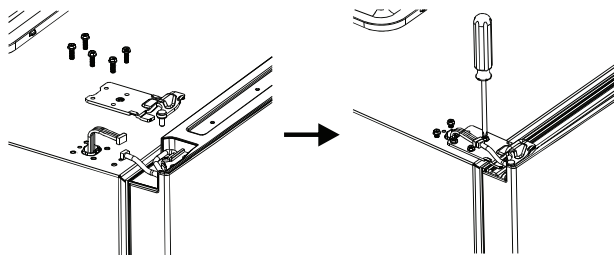

15. Enfin, placez le capuchon de couvercle de charnière en haut à gauche de l'appareil et vissez-le.

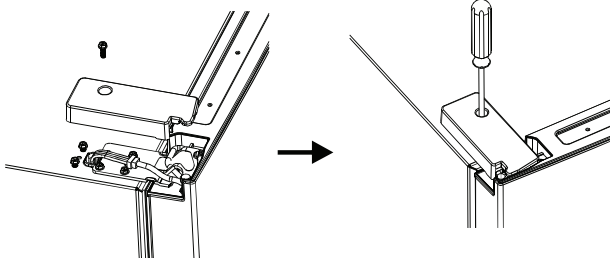

16. Si les joints de porte ne ferment pas correctement, vous pouvez les retirer, les tourner à 180° puis les remettre en place.

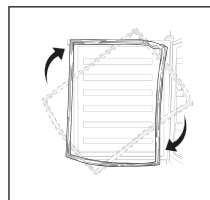

Installation

Installer la poignée

(si fourni)

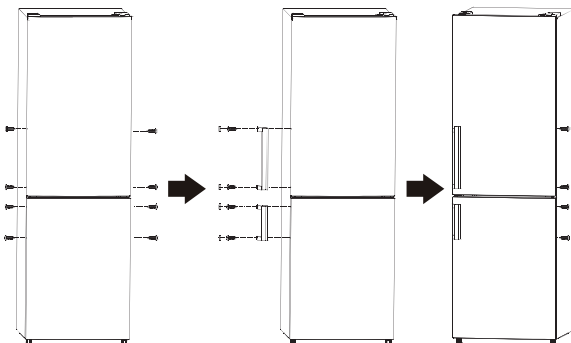

Espace nécessaire

Veillez à ce qu'il y ait assez d'espace pour pouvoir ouvrir les portes facilement.
Gardez au moins 50 mm d'espace libre autour de l'appareil.

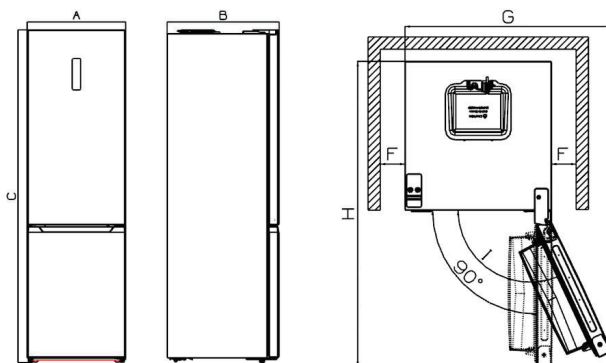

A	595
B	678
C	2005
D	min=50
E	min=50
F	min=50
G	838
H	1241
I	115°

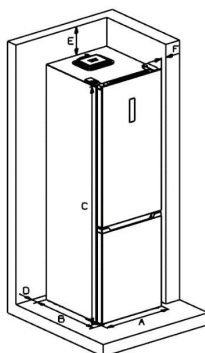

Installation

Mise à niveau de l'appareil

Vous pouvez mettre l'appareil à niveau en réglant les pieds réglables

Si l'appareil n'est pas bien mis à niveau, les portes ne se fermeront pas correctement.

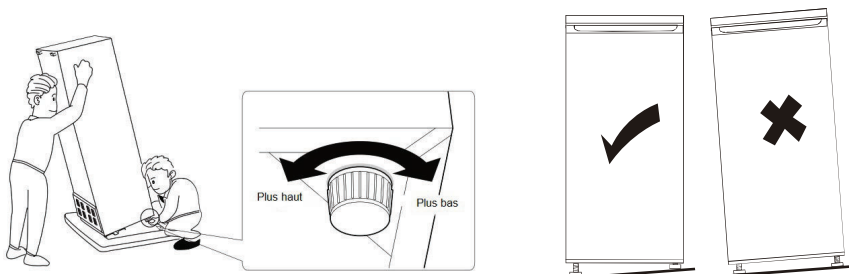

Panneau de commandes

Panneau de commandes

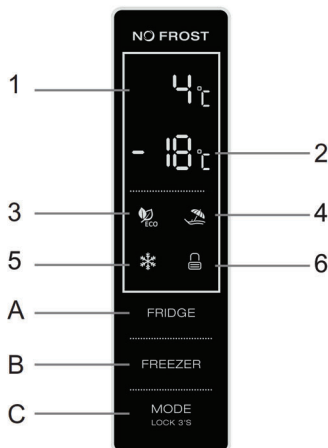

1.1 Touches de commande (A&B&C)

FRIDGE : Réglage de la température du compartiment réfrigérant.
Ce bouton est disponible en mode UTILISATEUR et en mode SUPER.
Appuyez sur la touche brièvement, vous réglez la température de refroidissement.
Cette touche n'est pas disponible en mode ECO et VACANCES.

FREEZER : Réglage de la température de congélateur.
Ce bouton est disponible en mode UTILISATEUR et en mode VACANCE. Ne pas disponible dans le mode ECO et SUPER. Appuyez sur la touche brièvement, vous réglez la température de congélateur.

MODE LOCK 3'S : Sélection de la mode/ Verrouillage/ Déverrouillage
En appuyant sur cette touche pendant 3 secondes, vous pouvez verrouiller/déverrouiller le panneau de commande.
A l'état déverrouillé, vous pouvez sélectionner le mode souhaité en appuyant brièvement sur cette touche. (mode ECO/ mode VACANCE/ mode SUPER/ mode UTILISATEUR.

1.2 Écran (1 & 2)

- 1) Affichage de la température en cours du compartiment réfrigérateur.
Si vous voyez E0, E1, E2, E3 ou E5 ici, veuillez contacter notre service après vente.
- 2) Affichage de la température en cours du compartiment congélateur.

1.3 Voyants lumineux (3 & 4 & 5 & 6)

- 3) Voyant lumineux du mode ECO
S'allume lorsque le mode ECO est sélectionné.
- 4) Voyant lumineux du mode VACANCE
S'allume lorsque le mode VACANCE est sélectionné.
- 5) Voyant lumineux du mode SUPER
S'allume lorsque le mode SUPER est sélectionné
- 6) Voyant lumineux de Verrouillage/Déverrouillage
S'allume lorsque le panneau de commande est verrouillé.

Panneau de Commande

2. TOUCHES DE COMMANDE

2.1 Utilisation et affichage

- Le panneau de commande s'allume complètement pendant 3 secondes, ce qui se passe aussi lors de la désactivation. Après cela, vous pouvez commencer à utiliser le panneau de commande.
- Avant d'utiliser l'appareil, vérifiez que le panneau de commande est déverrouillé.
- Lorsqu'il est verrouillé, le voyant lumineux clignote pendant 3 secondes lorsque vous appuyez sur l'une des touches. Cependant, les touches ne répondent pas.
- Le panneau de commande se verrouille automatiquement s'il n'est pas utilisé pendant plus de 25 secondes.
- Le panneau de commande s'éteint automatiquement après ne pas être utilisé 2 minutes.
- Le panneau de commande s'allume lorsque la porte du compartiment réfrigérateur est ouverte.
- Le panneau de commande s'allume lorsque vous appuyez sur les touches de commande.
- Vous entendez un bip sonore lorsque vous appuyez sur les touches.



2.2 Réglage de la température du compartiment réfrigérateur

- En mode UTILISATEUR ou SUPER, appuyez sur la touche **FRIDGE** plusieurs fois. Les températures de réglage passent dans un cycle de 2°C à 8°C.
- La température est réglée après que le voyant a clignoté pendant 5 secondes.

2.3 Réglage de la température du compartiment congélateur

- En mode UTILISATEUR, appuyez plusieurs fois sur la touche **FREEZER**. Les températures à régler passent dans un cycle de -14°C à -22°C.
- La température est réglée après que le voyant a clignoté pendant 5 secondes.

2.4 Réglages de la température recommandés

Réglages de la température recommandés		
Température ambiante	Compartiment réfrigérateur	Compartiment congélateur
Été		
Normal		
Hiver		

Panneau de Commande

2.5 Contrôle de la température Zone fraîche

La température de la zone fraîche peut être ajustée en fonction du type de produit. Poussez le curseur de droite à gauche, la température dans la zone fraîche diminuera progressivement.

Lorsque le curseur est réglé sur la droite, cette zone peut être utilisée comme tiroir à fruits et légumes avec le bon réglage de température et d'humidité à cet effet.

Lorsque le curseur est réglé sur la gauche, cette zone est adaptée pour stocker du poisson ou d'autres produits frais pendant une courte période. Les produits sont conservés au froid, mais pas congelés, ce qui les rend idéaux pour conserver des aliments frais.

Astuce : lorsque vous placez le curseur sur la droite, il est recommandé de régler la température du compartiment de refroidissement en dessous de 4°C et de ne pas y stocker le produit pendant plus de 3 jours pour garantir une fraîcheur optimale du produit.

FRESH CONVERTER

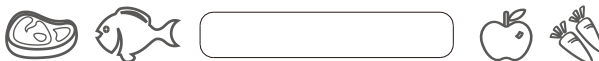

Pour régler le taux d'humidité dans le bac à légumes/fruits :

Réglage bas : déplacez le curseur vers la gauche* Réglage élevé : déplacez le curseur vers la droite.



2.6 Mode ECO

Activer le mode ECO :

- Appuyez sur le bouton **MODE LOCK 18** autant de fois que possible jusqu'à ce que le voyant du **ECO** s'allume, le mode ECO est sélectionné.
- Une fois que le voyant du mode ECO a clignoté pendant 5 secondes, le mode ECO est activé.
- Lorsque le mode ECO est activé, la température dans le réfrigérateur et le congélateur est automatiquement réglée en fonction de la température ambiante.
- Si vous souhaitez régler manuellement la température du réfrigérateur ou du compartiment congélateur en mode ECO, le voyant du mode ECO clignotera 3 fois. Dans ce mode, il n'est pas possible de modifier la température manuellement.

Pour désactiver le mode ECO :

- Appuyez sur le bouton **MODE LOCK 18**, lorsque le voyant du mode ECO s'éteint, le mode ECO n'est plus actif.

2.7 Mode VACANCE

Activation du mode VACANCE

- Appuyez sur la touche de **MODE LOCK 18** plusieurs fois. Quand le voyant du mode VACANCE **VAC** s'allume, le mode VACANCE est sélectionné.
- Après que le voyant du mode VACANCE a clignoté pendant 5 secondes, le mode VACANCE est activé.
- Lorsque ce mode est activé, la température de réfrigérateur est automatiquement réglée sur 17°C. Le réglage de la température de congélation devient alors possible.
- Lorsque vous essayez de régler la température manuellement en mode VACANCE, le voyant lumineux clignote pendant 5 secondes. Rien d'autre ne se produit, le réglage manuel de la température en mode VACANCE n'est pas possible.



Désactiver le mode VACANCE:

- Appuyez sur la touche **MODE LOCK 18**, quand le voyant du mode VACANCE s'éteint, le mode VACANCE n'est plus actif.

Panneaus de Commande

2.8 Mode SUPER

Activer le mode SUPER

- Appuyez sur la touche de  plusieurs fois. Quand le voyant du mode SUPER  s'allume, le mode SUPER est sélectionné.
- Après que le voyant du mode SUPER a clignoté pendant 5 secondes, le mode SUPER est activé.
- Si le mode SUPER est activé, la température du compartiment congélateur sera automatiquement réglée à -25°C. Vous pouvez facilement régler manuellement la température du compartiment réfrigérateur.
- En mode SUPER, si vous souhaitez régler manuellement la température du compartiment de réfrigérateur ou de congélation, le voyant du mode SUPER clignote 3x. Dans ce mode, le réglage manuel de la température du compartiment congélateur n'est pas possible.

Désactiver le mode SUPER

- Appuyez sur le touche MODE  quand le voyant du mode SUPER s'éteint, le mode SUPER n'est plus actif.

ATTENTION ! !!

En mode SUPER, l'appareil fonctionne en continu de manière très active, ce qui entraîne un niveau sonore plus élevé que lors du fonctionnement normal de l'appareil.

2.9 Mode UTILISATEUR

- Appuyez sur la touche MODE  autant de fois que nécessaire jusqu'à ce que les voyants lumineux des modes ECO et VACANCE soient éteints, le mode UTILISATEUR est maintenant activé.
- En mode UTILISATEUR, vous pouvez régler manuellement la température du compartiment réfrigérateur et/ou congélateur selon vos besoins.

2.10 Alarme Porte ouverte

L'alarme se met en marche dès que la porte est restée ouverte plus de 60 sec.

Utilisation quotidienne

Première utilisation

Nettoyage de l'intérieur

Avant d'utiliser l'appareil pour la première fois, lavez l'intérieur et tous les accessoires internes à l'eau tiède et au savon neutre afin d'éliminer l'odeur typique d'un produit neuf, puis séchez-les soigneusement.

Important ! N'utilisez pas de détergents ou de poudres abrasives, car ils peuvent endommager la finition.

Congélation des aliments frais

- Le congélateur est adapté à la congélation d'aliments frais, surgelés et produits surgelés pendant longtemps.
- Placez les aliments frais à congeler dans le compartiment de congélation.
- La quantité maximale de nourriture pouvant être congelée en 24 heures est indiquée sur la plaque signalétique.
- Le processus de congélation dure 24 heures : n'ajoutez aucun autre aliment pendant cette période.

Utilisation quotidienne

Placez les aliments de façon appropriée tel que mentionné ci-dessous :

Compartiment du réfrigérateur	Type d'alimentation
Balconnets de la partie réfrigérateur	<ul style="list-style-type: none">• Nourriture contenant des agents de conservation comme la confiture, jus, boisson et condiments.• Ne conservez pas de nourriture périmée.
Bac à fruits / légumes	<ul style="list-style-type: none">• Fruits, épices et légumes doivent être rangés dans le bac à légumes.• Ne conservez pas de bananes; oignons, pommes de terre et ail dans le réfrigérateur.
Clayette du réfrigérateur - milieu	<ul style="list-style-type: none">• Produits laitiers, œufs
Clayette supérieure du réfrigérateur	<ul style="list-style-type: none">• Alimentation qui n'a pas besoin de refroidir comme la viande prête à être consommée, les restes de repas.
Tiroirs ou clayettes du congélateur	<ul style="list-style-type: none">• Alimentation qui peut se conserver pendant longtemps• Plateaux / tiroirs inférieurs : viande crue, volaille, poisson• Plateaux / tiroirs du milieu : légumes surgelés, frites.• Plateaux / tiroirs supérieurs : crèmes glacées, fruits surgelés, produits de boulangerie surgelés.

Congélation et stockage des aliments

Lors de la première utilisation ou après une période d'inutilisation, faites marcher l'appareil au réglage maximum pendant au moins 2 heures avant de congeler les aliments.

Important ! Si les aliments décongèlent accidentellement (appareil sans courant pendant une durée supérieure à la durée de conservation en cas de dysfonctionnement comme indiqué dans le tableau technique), les aliments doivent être immédiatement consommés ou cuits avant d'être remis dans le congélateur (après cuisson).

Décongélation

Les aliments surgelés ou la nourriture congelée peuvent être décongelés dans le réfrigérateur ou à température ambiante avant d'être utilisés en fonction du temps dont vous disposez.

Les petites quantités de nourriture congelée peuvent directement être cuisinées. Dans ce cas, le processus de cuisson est un peu plus long.

Utilisation quotidienne

Clayettes déplaçables

Les parois du réfrigérateur sont équipées de plusieurs glissières qui servent à positionner les clayettes en verre comme on le souhaite.

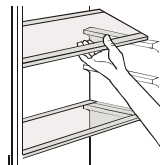

Déplacer les balconnets de la porte

Vous pouvez retirer les balconnets pour les nettoyer. Pour ce faire :

Tirez progressivement sur le balconnet dans le sens des flèches jusqu'à ce qu'il se libère puis remettez-le à sa place après le nettoyage.

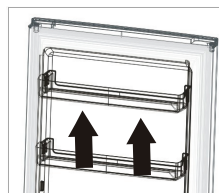

Retirer le tiroir du bas

1. Tirez le tiroir du bas jusqu'à l'arrêt.
2. Soulevez la première partie.
3. Tirez maintenant le tiroir de son logement.

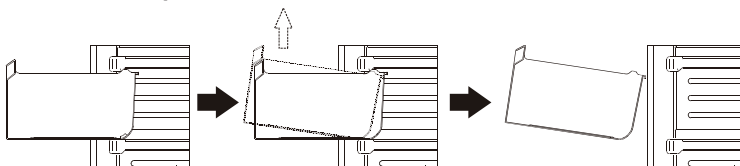

Conseils utiles

Conseils de congélation

Pour vous aider à tirer le meilleur parti du processus de congélation, voici quelques conseils importants :

- La quantité maximale d'aliments pouvant être congelés en 24 heures est indiquée sur la plaque signalétique ;
- Le processus de congélation dure 24 heures. Ne congelez pas d'autres aliments pendant cette période ;
- Ne congelez que des aliments de bonne qualité - frais et bien lavés ;
- Préparez les aliments en petites portions afin qu'ils gèlent entiers et rapidement. Il est également possible de décongeler uniquement la quantité requise ;
- « Emballez dans du papier d'aluminium ou du papier d'aluminium et assurez-vous que les emballages sont hermétiques ;
- Ne laissez pas les aliments récemment ajoutés entrer en contact avec des aliments déjà congelés afin qu'ils ne soient pas réchauffés ;
- Les aliments maigres peuvent être conservés plus longtemps que les aliments gras ; le sel raccourcit la période de stockage ;
- La glace d'eau consommée directement du congélateur peut potentiellement entraîner des brûlures de congélation de la peau ;
- Il est recommandé de fournir à chaque colis à congeler une date de congélation afin de garder une vue d'ensemble des périodes de stockage.

Utilisation quotidienne

Conseils de congélation d'aliments surgelés

Pour un meilleur résultat :

- Vérifiez que l'emballage du magasin est bien hermétique.
- Veillez à ce que le produit à congeler soit vite mis au congélateur après son transport depuis le magasin.
- N'ouvrez pas trop souvent la porte (si ce n'est pas nécessaire) et refermez-la vite.
- Une fois que les aliments ont été décongelés, ils se ramollissent et vous ne pouvez donc plus les recongeler.
- Respectez le temps de congélation des aliments tel que conseillé par le fabricant.

Conseils pour la réfrigération des aliments frais

Pour un meilleur résultat

- Ne conservez pas les aliments chauds ou les liquides qui s'évaporent dans le réfrigérateur.
- Couvrez toujours la nourriture, surtout si elle a un goût fort.

Conseils pour la réfrigération des aliments frais

Conseils utiles

- Aliments fraîchement préparés (tous types) : emballez-les et conservez-les dans des sachets en plastique et déposez les sur l'étagère en verre au-dessus du bac à légumes.
- Par mesure de sécurité, conservez-les pendant un à deux jours seulement.
- Aliments cuits, plats froids, etc. : ils doivent être couverts et peuvent être placés sur n'importe quel plateau.
- Les fruits & légumes : ceux-ci doivent être soigneusement lavés et placés dans le bac à légumes / fruits.
- Beurre et fromage : ils doivent être placés dans un emballage hermétique spécial au être emballés dans du papier aluminium au des sacs en plastique hermétique.
- Bouteilles de lait : elles doivent être munies d'un bouchon et doivent être conservées dans les balconnets de la porte.
- Bananes, pommes de terre, oignons et ail : ne les mettez pas dans le réfrigérateur s'ils ne sont pas emballés.
- Pour économiser de l'énergie, veuillez placer les clayettes, les bacs et tiroirs aux endroits qui leur sont destinés.

Nettoyage

Pour des raisons d'hygiène, l'intérieur de l'appareil, y compris les accessoires intérieurs, doit être nettoyé régulièrement.



Attention ! L'appareil ne doit pas être branché sur le secteur pendant le nettoyage. Risque de choc électrique ! Avant le nettoyage, éteignez l'appareil et retirez la fiche du secteur, ou bien éteignez ou coupez le disjoncteur ou le fusible. Ne nettoyez jamais l'appareil avec un nettoyeur à vapeur. De l'humidité pourrait s'accumuler dans les composants électriques et provoquer un choc électrique ! Les vapeurs chaudes peuvent endommager les pièces en plastique. L'appareil doit être sec avant d'être remis en service.

Important ! Les huiles éthérées et les solvants organiques peuvent abîmer les pièces en plastique. Par exemple, le jus de citron ou le jus d'écorce d'orange, l'acide butyrique ou les nettoyeurs qui contiennent de l'acide acétique.

- Ne laissez pas ces substances entrer en contact avec une partie de l'appareil.
- N'utilisez pas de produits de nettoyage abrasifs.
- Avant le nettoyage, retirez les aliments congelés de l'appareil. Conservez-les dans un endroit froid et couvrez-les hermétiquement.
- Éteignez et débranchez l'appareil ou débranchez/dévissez le fusible.
- Nettoyez l'appareil et les pièces à l'intérieur avec un chiffon à l'eau tiède, en ajoutant un peu de liquide vaisselle si nécessaire. Essuyez ensuite avec un chiffon humide à l'eau claire et séchez.
- Lorsque l'appareil est à nouveau sec, vous pouvez le rebrancher ou rallumer/rallumer le fusible.
- Nettoyez régulièrement les surfaces qui entrent en contact fréquent avec des aliments ou des systèmes de drainage accessibles.
- Nettoyez les réservoirs d'eau après 48 heures de non-utilisation ; Rincez tout le système d'eau lorsqu'il y a 5 jours n'a pas été utilisé.
- Si l'appareil ne doit pas être utilisé pendant une longue période, éteignez-le, dégivrez-le et nettoyez-le. Séchez soigneusement puis laissez avec la porte ouverte pour éviter la formation de moisissures à l'intérieur de l'appareil.

Utilisation quotidienne

Remplacement de la lampe

La lampe à l'intérieur du réfrigérateur est une lampe LED. Pour la remplacer, veuillez contacter notre service après vente ou faites venir un électricien qualifié.

Problèmes et solutions



Attention ! Avant tout dépannage, débranchez l'appareil. Seul un électricien ou une personne qualifiée doit faire le dépannage qui n'est pas dans ce manuel.

Important ! L'appareil émet certains bruits normaux lors de son fonctionnement (compresseur, circuit de refroidissement).

Problème	Causes possibles	Solutions
L'appareil ne fonctionne pas	La fiche n'est pas branchée ou l'appareil est éteint	Branchez la fiche et allumez l'appareil
	Le régulateur de température est sur COLDEST	Changez de réglage
	Le fusible a sauté ou est endommagé	Vérifiez le fusible, remplacez-le si nécessaire
	La prise est endommagée	Les problèmes avec la tension du réseau doivent être vérifiés par un électricien
L'appareil congèle ou refroidit trop	La température est réglée à un niveau trop froid ou sur COLDEST	Réglez la température, temporairement, à un niveau plus chaud.
La nourriture n'est pas assez congelée	La température n'est pas bien réglée	Consultez les paramètres de réglage de la température initiale
	La porte est restée longtemps ouverte	N'ouvrez la porte que si c'est nécessaire
	Une grande quantité de nourriture chaude a été mise dans le congélateur les dernières 24 h	Réglez la température, temporairement à un niveau plus froid
	L'appareil est proche d'une source de chaleur	Consultez le chapitre "Emplacement"
Trop de givre sur le joint de la porte	Le joint de la porte n'est pas hermétique	Réchauffez soigneusement les parties du joint de la porte qui fuient avec un sèche-cheveux (à basse température) puis façonnez à la main le joint de la porte chauffé de manière à ce qu'il tienne bien.
Bruits anormaux	L'appareil n'est pas à niveau	Réajustez les pieds
	L'appareil touche un mur ou autre chose	Déplacez légèrement l'appareil
	Un objet comme un tuyau à l'arrière de l'appareil touche une autre partie de l'appareil ou le mur.	Si nécessaire, déplacez l'objet pour qu'il ne gêne plus l'appareil.
De l'eau stagne à la base	L'orifice d'évacuation est bouché	Voir chapitre Nettoyage.
Les côtés sont chauds	C'est normal, l'échangeur thermique est sur le côté.	Protégez vos mains avec des gants si vous devez toucher les côtés.

Si les problèmes persistent, contactez le service après vente. Pour pouvoir vite vous aider, ayez en main les informations mentionnées sur la plaque signalétique.

Notez-les pour y accéder facilement.

Conditions de garantie

Cher utilisateur,

Pour consulter notre conditions de garantie, vous pouvez scanner le code QR ci-dessous ou utiliser le lien ci-dessous. Vous trouverez nos conditions de garantie au bas de la page.



<https://www.frilec.nl>

Pour questions concernant les ventes, veuillez envoyer un e-mail à: verkoop@domest.nl

Pour les questions concernant le service, veuillez envoyer un e-mail à: service@domest.nl

Pour toute autre question, vous pouvez envoyer un e-mail à: info@domest.nl

Nous sommes aussi disponibles par téléphone: +31(0)314 362244

DOMEST 
domestic and professional appliances MULTIBRAND
SALES & SERVICES

DOMEST 

domestic and professional appliances

**MULTIBRAND
SALES & SERVICES**



CKFLE-Y04