

Panorama Performance



- BKF 90 iPP

Documentinformatie

Gebruiks- en montagehandleiding voor:

- Inductiekookplaat BKF 90 iPP E00
- Originele handleiding.
- Deel van het product.
- Door de auteurswet beschermd.
- Vermenigvuldiging, reproductie en doorgeven alleen met toestemming.
- Wijzigingen voorbehouden.

Veiligheidsinstructies

⚠ GEVAAR!

Aanwijzingen met het woord GEVAAR waarschuwen voor een gevaarlijke situatie die ernstig of dodelijk letsel tot gevolg zal hebben.

⚠ WAARSCHUWING!

Aanwijzingen met het woord WAARSCHUWING waarschuwen voor een gevaarlijke situatie die ernstig of dodelijk letsel tot gevolg kan hebben.

⚠ VOORZICHTIG!

Aanwijzingen met het woord VOORZICHTIG waarschuwen voor een situatie die licht of middelzwaar letsel tot gevolg kan hebben.

⚠ ATTENTIE!

Aanwijzingen met het woord ATTENTIE waarschuwen voor een situatie die materiële schade of milieuschade tot gevolg kan hebben.

Verklaring van de symbolen, tekst

- 👉 Oproep tot actie
- Opsomming
- ⇒ Verwijzing naar andere plaatsen in dit document
- 📄 Verwijzing naar andere documenten die moeten worden opgevolgd

Verklaring van de symbolen, afbeeldingen

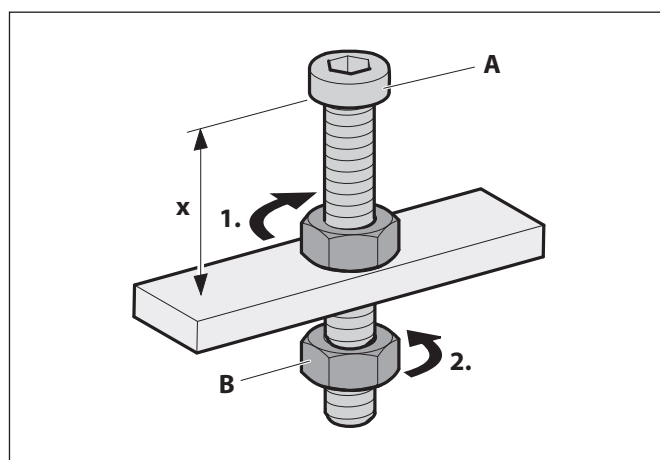

- Accentuering van de actiegedeeltes met vlakken
- 1. Handlingsstappen met nummering
- A Benaming onderdelen met hoofdletters
- x Maten met kleine letters of eenheden in mm
- ↻ Bewegings- en richtingspijlen

Inhoudsopgave

1.	Veiligheidsinformatie	4	5.	Reiniging	27
1.1	Doelmatig gebruik	4	5.1	Veiligheidsinstructies voor de reiniging	27
1.2	Geautoriseerde doelgroepen	4	5.2	Reinigingsmaatregelen	27
1.3	Algemene veiligheidsinstructies	5	6.	Reparaties	28
2.	Productinformatie	6	6.1	Veiligheidsinstructies voor het uitvoeren van reparaties	28
2.1	Productoverzicht	6	6.2	Verhelpen van storingen	28
2.2	Leveringsomvang.	6	7.	Demontage	30
2.3	Technische gegevens	6	8.	Verwerking van afvalstoffen	31
2.3.1	Kookplaat.....	6	8.1	Verpakking afvoeren	31
2.3.2	Kookzones.....	6	8.2	Apparaat afvoeren	31
3.	Montage	7	9.	Bijlage	32
3.1	Veiligheidsinstructies voor de montage.	7	9.1	EU-conformiteitsverklaring	32
3.2	Eisen aan de montageplaats.	7	9.2	Contact	33
3.3	Montagestappen	8			
3.3.1	Montage voorbereiden	8			
3.3.2	Apparaat uitpakken	8			
3.3.3	Afmetingen controleren.....	9			
3.3.4	Apparaat inbouwen.....	10			
3.3.5	Elektrische voeding aansluiten	11			
3.3.6	Controle en inbedrijfstelling uitvoeren	11			
4.	Bediening	12			
4.1	Veiligheidsinstructies voor de bediening	12			
4.2	Koken met inductie	13			
4.3	Afbeelding van het bedieningspaneel.	13			
4.4	Bediening van de kookplaat	16			
4.4.1	Functie Count Down.....	17			
4.4.2	Functie Pauze	17			
4.4.3	Functie Recall	17			
4.4.4	Functie Vergrendeling.....	18			
4.4.5	Bedrijfsmodus van de afzuiging	18			
4.5	Bediening van de kookzones	19			
4.5.1	Functie Vermogensniveau.....	19			
4.5.2	Functie Boost en Dubbele Boost	19			
4.5.3	Functie Brug	20			
4.5.4	Functie Grill	20			
4.5.5	Functie Chefkok.....	20			
4.5.6	Functie Voorkookautomaat.....	21			
4.5.7	Functie Warmhouden	21			
4.5.8	Functie Automatische pannendetectie	21			
4.5.9	Functie Zoemer	21			
4.5.10	Functie „Pot Speed Test“	22			
4.6	Aansluiting van het apparaat op het afzuigkap	23			
4.7	Bediening van de afzuigkap	23			
4.7.1	Ventilatorvermogen.....	24			
4.7.2	Liftfunctie.....	24			
4.7.3	Synchronisatie	24			
4.7.4	Effectverlichting.....	24			
4.7.5	Kookplaatverlichting	25			
4.7.6	Naloopfunctie.	25			
4.7.7	Plafondaansluiting met effectverlichting	25			
4.7.8	Omschakeling afzuig-/luchtcirculatiemodus.	25			
4.7.9	Controle-indicatie filtervulling.....	26			
4.7.10	Raamcontactschakelaar	26			
4.7.11	AutoRun	26			

1. Veiligheidsinformatie

1.1 Doelmatig gebruik

Het apparaat dient voor het koken, braden en warmhouden van gerechten.

Het apparaat is uitsluitend bestemd voor het gebruik in particuliere huishoudingen.

Het gebruik van het apparaat is alleen toegestaan in technisch onberispelijke staat en na correcte montage. Elk ander gebruik geldt als oneigenlijk gebruik.

Tot doelmatig gebruik behoort ook het lezen en opvolgen van deze handleiding.

1.2 Geautoriseerde doelgroepen

Elektrotechnische werkzaamheden alleen laten uitvoeren door gekwalificeerde elektromonteurs conform DIN VDE 0100. Eisen aan gekwalificeerde elektromonteurs:

- Basiskennis van de elektrotechniek.
- Kennis van de landspecifieke bepalingen en normen (in Duitsland bijv. DIN VDE 0100, deel 701).
- Kennis van de van toepassing zijnde veiligheidsvoorschriften.
- Kennis van de van toepassing zijnde wettelijke voorschriften voor gasinstallaties (in Duitsland bijv. de technische regels voor gasinstallaties TRGI).
- Kennis van deze handleiding.

Montage en reparaties alleen door gekwalificeerd, deskundig vakpersoneel. Eisen aan gekwalificeerd, deskundig vakpersoneel:

- Kennis van de bepalingen voor arbeidsveiligheid (ARBO).
- Kennis van de bevestigingstechniek.
- Basiskennis van de ventilatietechniek.
- Ervaring in het gebruik van elektrische en mechanische gereedschappen.
- Kennis van het lezen van technische tekeningen.
- Kennis van deze handleiding.

Bediening, reiniging en reparaties door gebruikers. Eisen aan de gebruikers:

- Kennis van deze handleiding.

Voor de volgende gebruikers gelden bijzondere eisen:

- Kinderen van 8 jaar en ouder.
 - Personen met een verminderd fysiek, sensorisch of mentaal vermogen.
 - Personen met gebrek aan ervaring en kennis.
- Deze gebruikers mogen uitsluitend opdracht krijgen voor het bedienen, reinigen en onderhouden. Bijzondere eisen:
- De gebruikers staan onder toezicht.
 - De gebruikers worden geïnstrueerd over het veilig gebruik van het apparaat.
 - Gebruikers begrijpen de gevaren bij de omgang met het apparaat.
 - Kinderen mogen niet met het apparaat spelen.

Bijzonderheden voor kinderen onder acht jaar:



- De kookplaat wordt heet tijdens gebruik. Na het uitschakelen is de kookplaat nog enige tijd heet. Houd kinderen uit de buurt van de kookplaat, tot elk verbrandingsgevaar is uitgesloten.
- Voorwerpen waarin kinderen geïnteresseerd kunnen zijn, mogen niet in de buurt van de kookplaat worden bewaard.
- Pangrepen en panstelen moeten zo op de kookplaat worden geplaatst, dat kinderen deze niet kunnen bereiken.
- Kinderen moeten altijd onder toezicht staan als ze aanwezig zijn in de buurt van de kookplaat.

1.3 Algemene veiligheidsinstructies

WAARSCHUWING!

Gevaar door het niet opvolgen van de gebruiks- en montagehandleiding!

Deze handleiding bevat belangrijke informatie voor een veilige omgang met het apparaat. Op mogelijke gevaren wordt gewezen.

-  Lees deze handleiding zorgvuldig door.
-  De veiligheidsinstructies in deze handleiding moeten worden opgevolgd.
-  De handleiding vrij toegankelijk opbergen.

Open vuur kan het apparaat beschadigen en brand veroorzaken.

- Flambeer niet op of naast het apparaat.
- Frituur niet onbewaakt naast of op het apparaat.

In de volgende gevallen is het gebruik van het apparaat verboden:

- In omgevingen met explosiegevaar.
- Bij beschadiging van het apparaat of afzonderlijke componenten.
- Bij eigenmachtige ombouw van of wijzigingen aan het apparaat.
- Als vloeistof binnendringt in het apparaat.
- Bij sterke verontreiniging.
- Voor kinderen onder 8 jaar en personen die gevaren bij de omgang met het apparaat niet kunnen inschatten.

In de volgende gevallen accepteert de fabrikant geen aansprakelijkheid voor schade:

- Bij het negeren van deze handleiding.
- Bij niet bedoeld gebruik van het apparaat.
- Bij ondeskundige montage en ondeskundig gebruik van het apparaat.
- Bij gebruik van het apparaat door niet geautoriseerde doelgroepen.
- Bij het omzeilen van de veiligheidsvoorzieningen van het apparaat.
- Bij gebruik van onderdelen (b.v. netkabel), die niet door de fabrikant vervaardigd of vrijgegeven zijn.
- Bij incorrect kookgedrag (b.v. verhitten van oliën en vetten met een temperatuur boven het rookpunt).

Meer veiligheidsinstructies staan in de desbetreffende hoofdstukken in deze handleiding.

- ⇒ „3.1 Veiligheidsinstructies voor de montage“ (pagina 7).
- ⇒ „4.1 Veiligheidsinstructies voor de bediening“ (pagina 12).
- ⇒ „5.1 Veiligheidsinstructies voor de reiniging“ (pagina 27).
- ⇒ „6.1 Veiligheidsinstructies voor het uitvoeren van reparaties“ (pagina 28).

2. Productinformatie

2.1 Productoverzicht

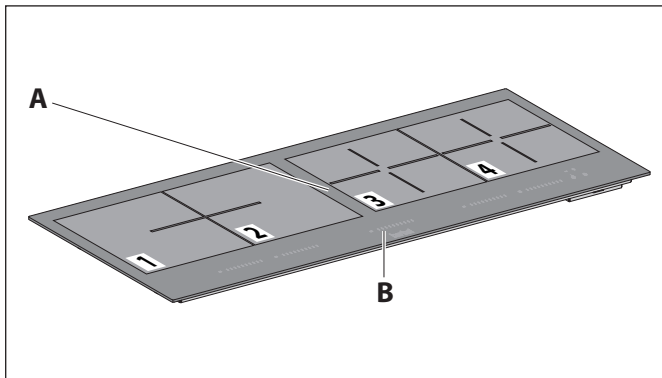

- A Kookplaat met vier kookzones
- B Bedieningspaneel

2.2 Leveringsomvang

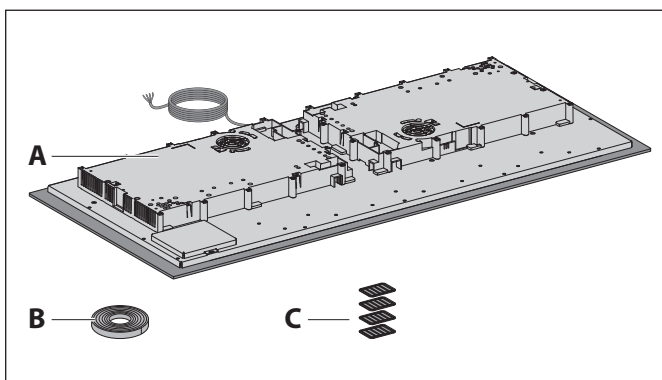

- A Kookplaat met aansluitkabel
- B Afdichttape
- C Hoogtecompensatieplaten, dikte 0,5/1,0/1,5/2,0 mm

AutoRun-module (alleen bij BKF 90 iPP-AR)

De montagehandleiding voor de AutoRun-module moet worden opgevolgd.

Categorie gestandaardiseerd kookgerei

2.3 Technische gegevens

2.3.1 Kookplaat

	BKF 90 iPP E00
Aansluitspanning	230 V ~ / 50/60 Hz
Totaal vermogen ¹	7400 W
Energieverbruik van de kookplaat ²	176,4 Wh/kg
Breedte	900 mm
Diepte	400 mm
Hoogte	50 mm
Gewicht netto	10 kg

Informatie over het model (bijv. serienummer, bouwjaar) staat op het typeplaatje.

2.3.2 Kookzones

	1	2	3	4
Afmetingen	200 x 225,5 mm	200 x 225,5 mm	207,5 x 225,5 mm	207,5 x 225,5 mm
Min. panbodem-diameter	100 mm	100 mm	100 mm	100 mm
Vermogen ¹	2100 W	2100 W	1850 W	1850 W
Vermogen Boost ¹	2650 W	2650 W	2300 W	2300 W
Vermogen Dubbele Boost ¹	3700 W	3700 W	3000 W	3000 W
Energieverbruik per kg ²	172,5 Wh/kg	182,2 Wh/kg	175,4 Wh/kg	175,4 Wh/kg
Categorie gestandaardiseerd kookgerei	D	C	B	B
Brugfunctie	ja	ja	nee	nee

¹ Prestaties kunnen afhankelijk van de vorm, grootte en kwaliteit van het kookgerei afwijken.

² Specificaties volgens EU-verordening 66/2014.

3. Montage

3.1 Veiligheidsinstructies voor de montage

⚠ WAARSCHUWING!

Gevaar door negeren van de montage-instructies!

Dit hoofdstuk bevat belangrijke informatie voor een veilige montage van het apparaat.

- ☞ Dit hoofdstuk voor de montage zorgvuldig doorlezen.
- ☞ De veiligheidsinstructies opvolgen.
- ☞ De montage uitvoeren zoals is beschreven.

- Montage alleen door gekwalificeerd, deskundig personeel.
 - ⇒ „1.2 Geautoriseerde doelgroepen“ (pagina 4).
 - Elektrotechnische werkzaamheden alleen laten uitvoeren door gekwalificeerde elektromonteurs.
 - ⇒ „1.2 Geautoriseerde doelgroepen“ (pagina 4).
 - De kookplaat en andere onderdelen die kunnen worden aangeraakt, moeten voor de montage zijn afgekoeld.
 - Bewaar folie en andere verpakkingsonderdelen op een plek die voor kinderen niet toegankelijk is.
 - Het apparaat moet voor de montage onbeschadigd en in onberispelijke staat zijn.
 - De kabels mogen niet geknikt zijn, bekneld raken of worden beschadigd.
 - De ventilatorbehuizing mag nooit geopend worden.
 - De bevestiging van andere onderdelen (bijv. panelen, luchtkanalen) aan het apparaat is niet toegestaan.
 - De vereiste netspanning moet met de aangegeven spanning op het typeplaatje overeenkomen.
 - ⇒ „2.3 Technische gegevens“ (pagina 6).
 - Voor de montage moet worden vastgesteld dat de stroomvoorziening onderbroken is en blijft. De voedingsspanning wordt pas aangesloten als hier in de betreffende montagesap om wordt gevraagd.
- 📄 De veiligheidsinstructies in de documentatie voor de kookplaat moeten in acht worden genomen.

3.2 Eisen aan de montageplaats

⚠ WAARSCHUWING!

Levensgevaar door ondeskundige montage!

Het negeren van omgevingscondities kan tot gevaarlijke situaties leiden, bijv. bij de omgang met stroom of gas.

- ☞ Stel vast dat onvoorwaardelijk is voldaan aan de eisen aan de montagelocatie.

- Geen montage in omgevingen met explosiegevaar.
 - De elektrische installatie van het gebouw moet over een correcte aarding beschikken.
 - De aanwezige netspanning moet overeenkomen met het op het typeplaatje aangegeven spanning.
 - In de montageomgeving moet een lokaal een aansluitmogelijkheid voor de voedingsspanning aanwezig zijn.
 - Voor de kookplaat is op locatie een aparte aansluitmogelijkheid met eigen zekering nodig.
 - De installatie moet een scheidingsinrichting voor alle polen bevatten (contactopening van minimaal 3 mm).
 - Het gebruik van een verlengkabel voor het aansluiten op de voedingsspanning is niet toegestaan.
 - Het apparaat mag alleen aan één kant naast kasten of wanden worden ingebouwd. Deze moeten voldoen aan brandveiligheid volgens het type Y. Meubels en apparaten aan de andere kant mogen niet hoger zijn dan de kookplaat.
 - De zijdelingse afstand van het apparaat t.o.v. een wand of een meubelstuk moet minimaal 40 mm zijn.
 - De afstand tot de kasten boven de kookplaat moet minimaal 600 mm zijn.
 - Voor een voldoende ventilatie van het apparaat moet de luchtcirculatie gegarandeerd zijn:
 - Luchtuitlaat moet minimaal 120 cm² (bijv. in de kastachterwand) zijn.
 - Luchtspleet onder het apparaat minimaal 20 mm.
 - Geen montage in een gesloten kast.
 - De montage van het apparaat boven de volgende apparaten is niet toegestaan:
 - Kachel zonder ventilator
 - Vaatwasser
 - Wasdroger
 - Het werkblad moet zijn verwerkt met een hittebestendige lijm (75 °C), de oppervlakteafwerking met speciale lak, siliconenrubber of giethars.
 - De gebruikte wandaansluitprofielen moeten hittebestendig zijn.
 - Het apparaat met altijd toegankelijk zijn voor onderhoud.
 - Indien dit nodig is voor de montage, mogen alleen kookplaatbeschermeroosters of kookplaatafdekkingen worden gebruikt.
 - ☞ Neem contact op met uw dealer of de klantenservice.
- 📄 De nationaal geldende, wettelijke bepalingen moeten in acht worden genomen.

3.3 Montagestappen

Kort overzicht:

1. Montage voorbereiden
2. Apparaat uitpakken
3. Afmetingen controleren
4. Apparaat inbouwen
5. Elektrische voeding aansluiten
6. Controle en inbedrijfstelling uitvoeren

3.3.1 Montage voorbereiden

Het apparaat is ontworpen voor de inbouw in meubelconstructies. Afhankelijk van de lokale omstandigheden kan de volgorde bij de inbouw variëren.

- ☞ Maak u vertrouwd met uw montagesituatie en de bijbehorende documenten.
 - Apparaat en handleiding.
 - Accessoires.
 - Montagelocatie.
 - Bestelgegevens.
 - Afmetingen, positie en uitlijning van de componenten.

Bij inductiekookplaat BKF 90 iPP-AR:

- ☞ De montagehandleiding voor de AutoRun-module moet worden opgevolgd.

- ☞ Zorg dat het noodzakelijke gereedschap en materiaal beschikbaar is:
 - Plaatsingsmogelijkheid (bijv. schragen)
 - Duimstok of rolmaat
 - Stift
 - Waterpas
 - Kruiskopschroevendraaier PH2
 - Beschermingsmateriaal (bijv. dik karton) voor kookplaat en werkvlak
- ☞ De montageomgeving vrijhouden van voorwerpen, die kunnen storen of beschadigen.
- ☞ Zorg dat de kookplaat en andere onderdelen die kunnen worden aangeraakt zijn afgekoeld.
- ☞ Zorg dat de voedingsspanning is onderbroken en blijft. De voedingsspanning wordt pas aangesloten als hier in de betreffende montagestap om wordt gevraagd.

3.3.2 Apparaat uitpakken

⚠ ATTENTIE!

Gevaar voor glasbreuk of andere beschadigingen door ondeskundige hantering!

Het apparaat en het oppervlak hiervan kunnen bij het uitpakken of bij het transport worden beschadigd.

- ☞ Snijd niet in de beschermende kartonverpakking.
- ☞ Houd voorwerpen uit de buurt, die het apparaat kunnen bekrassen (bijv. gereedschap, riemgespen).

- ☞ Het apparaat en alle ingepakte onderdelen voorzichtig uitpakken.
- ☞ Leg het apparaat met de kookplaatkant naar boven op een stevige, schone en beschermende onderlegger (bijv. dik karton).
- ☞ Controleer het apparaat en alle aanwezige onderdelen op beschadigingen.
- ☞ Controleer de leveringsomvang op volledigheid.
 - ⇒ „2.2 Leveringsomvang“ (pagina 6).

Wanneer delen ontbreken of beschadigd zijn:

- ☞ Neem contact op met uw dealer of de klantenservice.
- ☞ Verwijder het verpakkingsmateriaal en de beschermfolie.
 - ⇒ „8.1 Verpakking afvoeren“ (pagina 31).

3.3.3 Afmetingen controleren

📄 Zie voor het bepalen van de afmetingen de bestelgegevens.

Vlakke inbouw

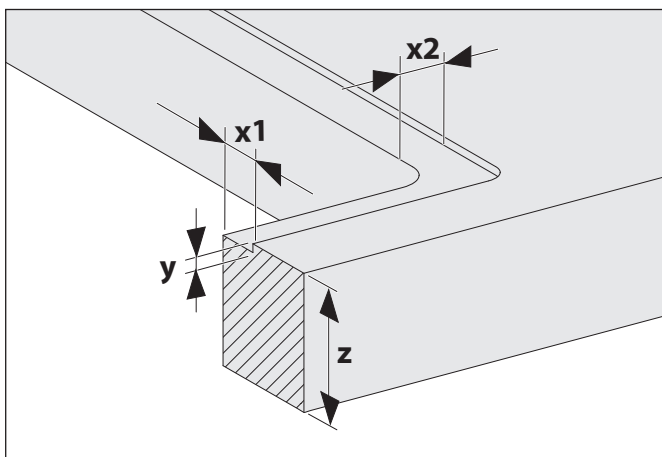
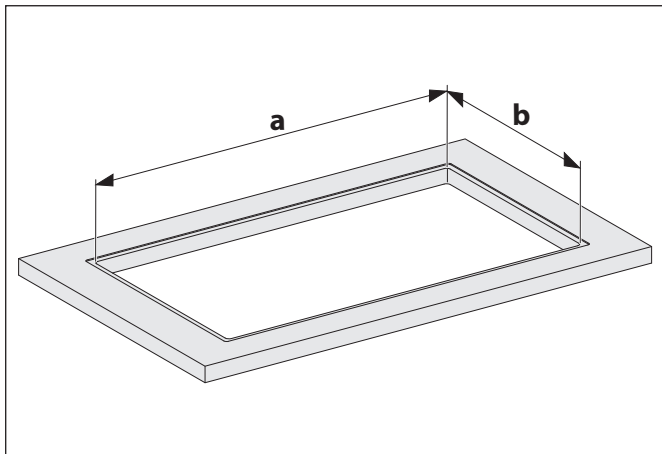

Uitsparing	Breedte (a)	862 + 2 mm
	Diepte (b)	380 + 2 mm
	Hoekradius	R5
Uitfrezing	Breedte (x1)	12 mm
	Diepte (x2)	21 mm
	Hoogte (y)	3 mm
	Buitenafmetingen	904 x 404 mm
	Hoekradius	R5
Werkblad	Hoogte (z)	> 10 mm

Opgelegde opbouw

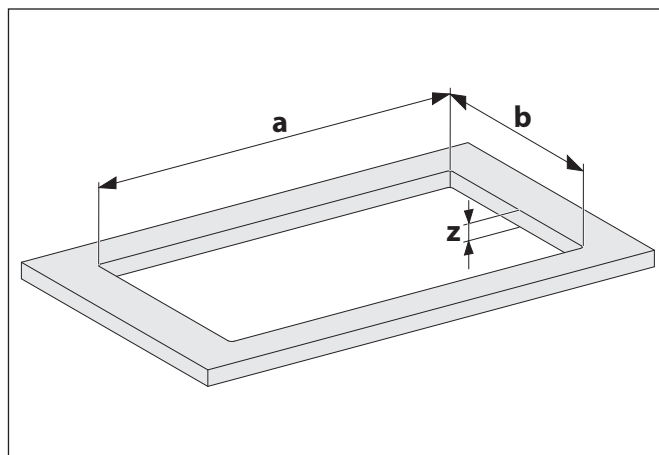

Uitsparing	Breedte (a)	862 + 2 mm
	Diepte (b)	380 + 2 mm
Werkblad	Hoogte (z)	> 10 mm

- 🔍 Controleer de afmetingen.
- ➡ „2.3 Technische gegevens“ (pagina 6).
- 🔍 Controleer of het werkblad geschikt is voor de inbouw van de kookplaat.

3.3.4 Apparaat inbouwen

⚠ WAARSCHUWING!**Letselgevaar door ondeskundig gebruik!**

De grootte en het gewicht van het apparaat vragen bij het inbouwen veel kracht. Valt het apparaat, is ernstig letsel mogelijk.

- ☞ Het apparaat inbouwen met twee personen.
- ☞ Zorg voor een stabiele stand bij het inbouwen.
- ☞ Zorg ervoor, dat er verder geen personen in de werkzone aanwezig zijn.

⚠ ATTENTIE!**Gevaar voor materiële schade door ondeskundig gebruik!**

De grootte en het gewicht van het apparaat vragen bij het inbouwen veel kracht. Valt het apparaat, kunnen het apparaat, keukenmeubelen en andere voorwerpen beschadigd raken.

- ☞ Het werkblad afdekken.
- ☞ De montageomgeving vrijhouden.

- 📖 Bij inbouwvarianten met kookplaatframe, de bijbehorende handleiding opvolgen. De hierna beschreven werkstap vervalt.

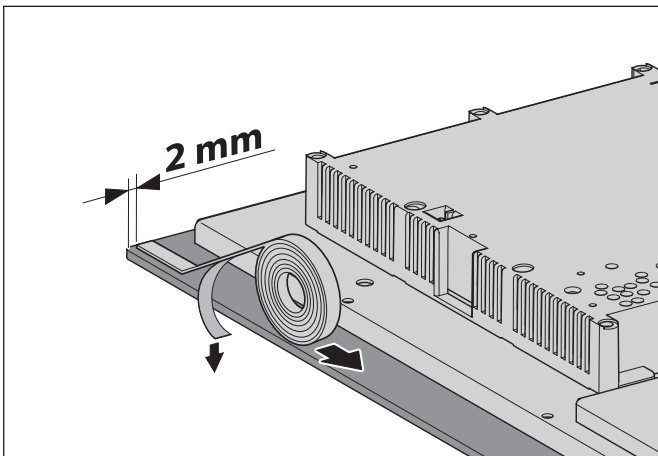

- ☞ Verwijder de beschermfolie van de afdichtband.
- ☞ Plak de afdichting op een afstand van 2 mm vanaf de buitenkant op de onderkant van de kookplaat.

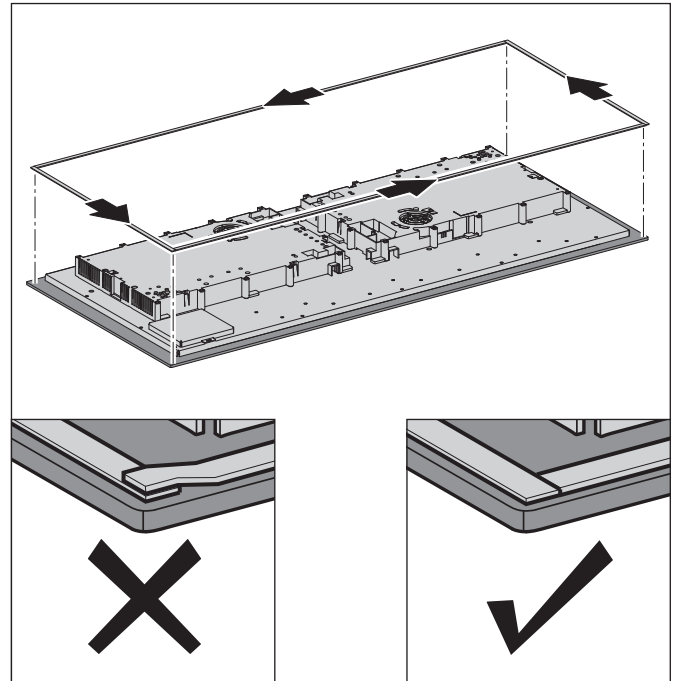

- ☞ De afdichtband rondom onder de kookplaat aanbrengen.

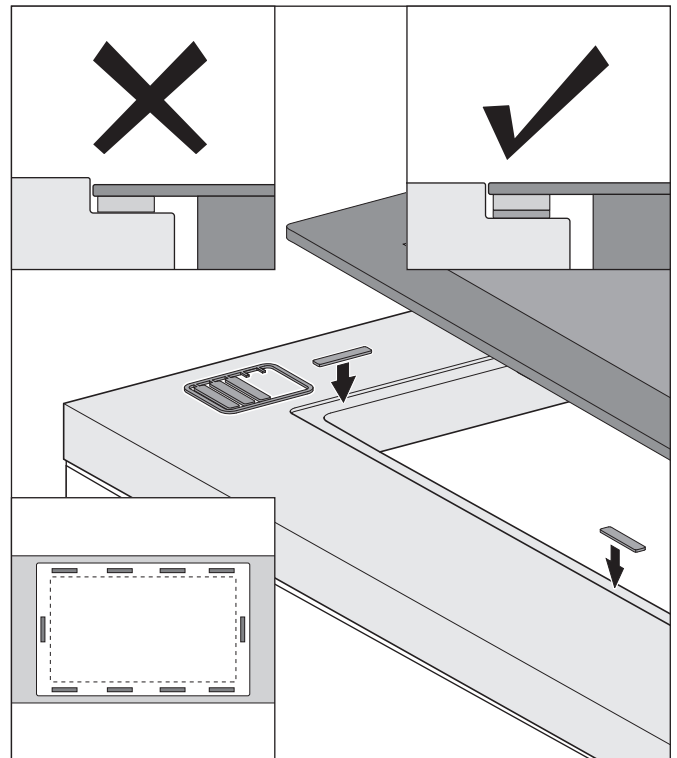

- ☞ Controleer de juiste hoogte van de geplaatste kookplaat. Plaats zo nodig geschikte hoogtecompensatieplaten onder de afdichtstrip. De hoogtecompensatieplaten moeten gelijkmatig worden geplaatst.

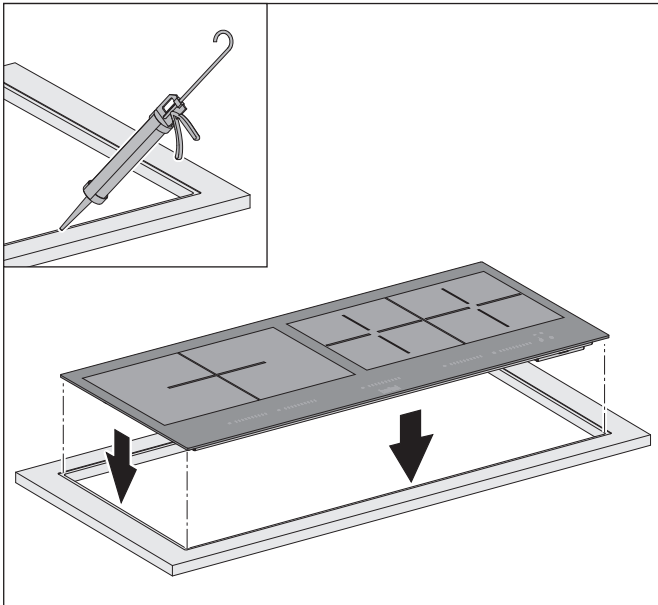

- ☞ Het zaagvlak van het werkblad afwerken met geschikt materiaal (hittebestendig tot en met 75 °C – bijv. speciale lak, siliconenrubber of giethars).
- 📄 Voor het te gebruiken materiaal moeten de specificaties van de werkbladfabrikant worden opgevolgd.
- ☞ Plaats de kookplaat van bovenaf in de hiervoor bedoelde positie in de onderkast.

3.3.5 Elektrische voeding aansluiten

⚠ WAARSCHUWING!

Levensgevaar door elektrische schokken!

Het aanraking van spanningvoerende onderdelen kan tot elektrische schokken, verbrandingen of de dood leiden.

- ☞ Zorg dat de voedingsspanning tijdens de volgende werkzaamheden onderbroken is en blijft.

⚠ ATTENTIE!

Gevaar voor materiële schade door verkeerde aansluiting!

Als de kookplaat samen met andere apparaten (bijv. oven) wordt aangesloten, kan er schade door te hoge spanning ontstaan. Voor de kookplaat is op locatie een aparte aansluitmogelijkheid met eigen zekering nodig.

- ☞ Garandeer dat het apparaat apart wordt aangesloten.
- ☞ Garandeer dat de aansluiting apart met een aardschakelaar en een foutstroom-veiligheidsinrichting wordt beveiligd.

- ☞ De op het typeplaatje aangegeven spanning aanhouden.
- ☞ De kookplaat aansluiten op de lokale voedingsspanning. Het klemmenkastje bevindt zich aan de onderkant van het apparaat.

Aansluiting op veerklemmen (bijv. in aansluitdozen voor fornuizen) is niet toegestaan.

Aansluitmogelijkheden:

- 400 V ~ / 50/60 Hz – 2P+N

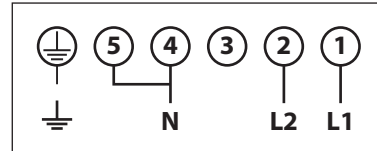

Kabel H 05 VV - F, H 05 RR - F,
Diameter 4 x 2,5 mm²,
Zekering 16 A

- 230 V ~ / 50/60 Hz – 1P+N
(optioneel, niet compatibel met AutoRun-module)

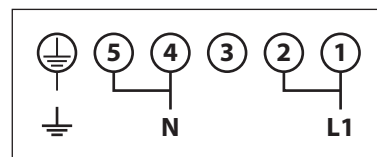

Kabel H 05 VV - F, H 05 RR - F,
Diameter 3 x 4,0 mm²,
Zekering 40 A

- ☞ De kabels zo leggen, dat ze niet worden geknikt, bekneld of beschadigd of hete onderdelen van het apparaat kunnen raken.
- ☞ Zorg dat het na de montage de mogelijkheid is, alle polen van het apparaat van de voedingsspanning te scheiden.

Na het inschakelen van de voedingsspanning is het apparaat klaar voor gebruik.

3.3.6 Controle en inbedrijfstelling uitvoeren

⚠ ATTENTIE!

Gevaar voor stingen door vocht in het apparaat!

Wordt het apparaat van een koude naar een warme omgeving gebracht, kan aan de binnenzijde vocht neerslaan.

- ☞ Wacht 2-3 uur, voordat u het apparaat in bedrijf neemt.

- ☞ Zorg dat het apparaat altijd vrij toegankelijk is voor onderhoudswerkzaamheden.
- ☞ Controleer of er een alpolige scheidingsinrichting (minstens 3 mm contactopening) aanwezig is.
- ☞ Controleer of de netkabels en elektrische aansluitkabels niet zijn geknikt, bekneld of beschadigd.
- ☞ Stel vast dat de beschermfolies worden verwijderd.
- ☞ Controleer de correcte werking van het apparaat.
 - ➔ „4. Bediening“ (pagina 12).

4. Bediening

4.1 Veiligheidsinstructies voor de bediening

WAARSCHUWING!

Gevaar door niet opvolgen van bedieningsinstructies!

Dit hoofdstuk bevat belangrijke informatie voor het veilig bedienen van het apparaat.

-  Dit hoofdstuk zorgvuldig doorlezen, voor bediening van het apparaat.
-  De veiligheidsinstructies opvolgen.



- Bediening alleen door geautoriseerde gebruikers.
⇒ „1.2 Geautoriseerde doelgroepen“ (pagina 4).
- Geen bediening door kinderen jonger dan 8 jaar en mensen die gevaren bij het omgaan met het apparaat niet kunnen inschatten.
- Houd rekening met de bijzonderheden bij kinderen in de huishouding.
⇒ „1.2 Geautoriseerde doelgroepen“ (pagina 4).

Aanwijzingen voor het gebruik van de kookplaat:

- Bij gebruik kunnen de kookplaat en andere onderdelen die kunnen worden aangeraakt zeer heet worden. Er bestaat verbrandingsgevaar.
- Leg geen hittegevoelige voorwerpen op de hete kookplaat.
- Gebruik het apparaat niet in bij brand of acuut brandgevaar (bijv. gaslucht).
- Niet flamberen. Brandgevaar.
- Niet onbewaakt frituren. Oververhitte vetten en olie kunnen ontbranden.
- Vetresten moeten worden verwijderd. Vetresten zijn een brandrisico.
- Vlammen op de kookplaat nooit met water blussen. Explosiegevaar. Vlammen op de kookplaat smoren (bijv. met een blusdeken).
- Het apparaat niet gebruiken met een schakelklok of een losse afstandsbediening.
- Bij beschadigingen het apparaat niet gebruiken (bijv. glasbreuk).
- Gebruik de kookplaat niet als werkblad of opslagvlak.
- Gebruik geen pannen met een ongeslepen of beschadigde bodem. Ook zandkorrels kunnen krassen veroorzaken.
- Gebruik geen synthetische bakken of reservoirs van aluminium. Deze kunnen smelten.
- Geen afgesloten reservoirs (bijv. conservenblikken) opwarmen. De reservoirs kunnen barsten door overdruk.
- Geen leeg kookgerei opwarmen.
- Plaats geen heet kookgerei op de regeling. De elektronica kan hierdoor worden beschadigd.

- Leg geen metalen voorwerpen op de kookplaat, omdat deze tijdens gebruik heet kunnen worden. Door de pandetectie-automaat kunnen metalen voorwerpen ongemerkt worden verhit.
- Puntige en harde voorwerpen (bijv. panranden) kunnen door stoten of vallen het glas van de kookplaat beschadigen.
- Bevindt zich onder de kookplaat een schuiflade:
 - Hier geen brandbare voorwerpen in bewaren (bijv. spuitbussen).
 - Ingelegde bestekcassettes moeten van hittebestendig materiaal zijn.
- Het apparaat na elk gebruik uitschakelen.

Suiker, kunststof en dergelijke stoffen mogen niet op de hete kookplaat komen. Ze kunnen smelten vastplakken of beschadigingen (bijv. scheuren of breuken) veroorzaken. Komen deze stoffen toch op de hete kookplaat:

-  Het apparaat uitschakelen.
-  Verwijder de stoffen nog in hete toestand. Omdat de kookplaat heet is, bestaat verbrandingsgevaar.

Oliën en vetten hebben verschillende rookpunten.

Het rookpunt is de temperatuur waarbij een duidelijk zichtbare rookontwikkeling boven verhitte olie of vet ontstaat. De rook kan zich aan meubels, aan de keukenkastjes of aan het plafond afzetten.

-  Let op het rookpunt van de gebruikt olie of vet. Gegevens daartoe ontvangt u van de desbetreffende fabrikant.

Het toestel is ontworpen voor de combinatie met een afzuigkap van de fabrikant. De functies van de afzuigkap kunnen via een draadloze verbinding vanuit dit toestel worden aangestuurd.

- ⇒ „4.6 Aansluiting van het apparaat op het afzuigkap“ (pagina 23).
-  De handleiding voor de afzuigkap moet worden opgevolgd.

4.2 Koken met inductie

Vergeleken met andere soorten kookplaten (bijv. hittestraling of gas), zijn er enkele speciale kenmerken van de inductie-kookplaat waarmee rekening moet worden gehouden bij gebruik.

⚠ WAARSCHUWING!

Verbrandingsgevaar door hete onderdelen!

De opwarmtijd kan bij inductiekookplaten zeer kort zijn. De kookplaat, de pannenset en het bereide voedsel kunnen snel heet worden.

- 🔊 Vermijd contact met hete onderdelen.
- 🔊 Het apparaat in de gaten houden tijdens het koken.

Opmerkingen bij inductiekookplaten:

- Gebruik geen kookgerei van koper, messing, aluminium glas, porselein of RVS zonder magnetische bodem, omdat deze hiervoor ongeschikt zijn.
- Gebruik geen magnetische voorwerpen (bijv. gegevensdragers, creditcards) in de buurt van het apparaat. Aangezien het apparaat met een magnetisch veld werkt, kan de werking van deze voorwerpen worden verstoord.

Zelfs als het toestel goed werkt en de pannenset geschikt is voor inductiekookplaten, kunnen tijdens het koken de volgende geluiden ontstaan:

- Brommen, fluiten, zoemen, klikken.

Mogelijke oorzaken:

- bij gebruik van hoge vermogensinstellingen.
- bij gebruik van pannensets met bodems van verschillende materialen.
- als de ventilator van de kookplaat is ingeschakeld.
- geactiveerd door inschakelprocedures, bijv. bij automatische detectie van de pannenset. Deze functie is uitschakelbaar.
 - ⇒ „4.5.8 Functie Automatische pannendetectie“ (pagina 21).

Deze geluiden zijn normaal en betekenen geen defecten in het apparaat of de pannenset.

4.3 Afbeelding van het bedieningspaneel

Het apparaat wordt via het bedieningspaneel aangestuurd, dat uit zes bedieningsgroepen bestaat, die zich onder de vier kookzones bevinden.

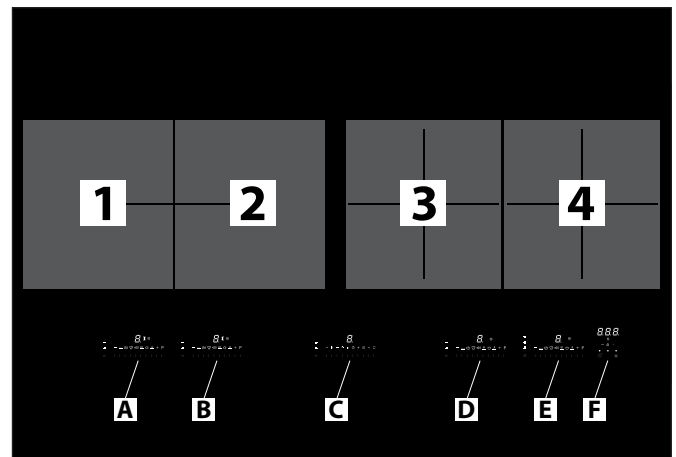

- A Bediening van kookzone 1
- B Bediening van kookzone 2
- C Bediening van de afzuigkap
- D Bediening van kookzone 3
- E Bediening van kookzone 4
- F Bediening van de kookplaat algemeen

Het bedieningspaneel bestaat uit sensortoetsen. Elke toets moet worden aangeraakt om een bepaalde functie te activeren. De activering wordt door een akoestisch signaal en de overeenkomstige indicatie bevestigd.

Alleen de functies, die in het menu of bij het actieve kookproces beschikbaar zijn, worden weergegeven. Geactiveerde functies of kookzones branden sterk.

Voor de bediening van de kookzones is telkens een schuifregelaar beschikbaar. Elke markering staat voor een vermogensniveau van 0 tot 9.









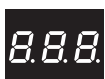

De schuifschaal kan als volgt worden gebruikt:

- Directe keuze van het gewenste vermogen door het aantikken van een bepaald niveau.
- Veegbeweging naar rechts, voor het verhogen van het vermogen van het apparaat of de ingestelde waarde te verhogen.
- Veegbeweging naar links, om het vermogen van het apparaat of de ingestelde waarde te verlagen.



De functies van de kookzones en de afzuigkap zijn toegankelijk via de menu-toetsen. Na aanraking van de menu-toets schakelt het menuniveau om. Er worden symbolen van de functies weergegeven, die voor deze bedieningsgroep beschikbaar zijn. Om een functie uit te voeren, moet de betreffende positie onder het symbool op de schuifschaal worden aangeraakt.

Algemene functies en weergaven voor de kookplaat



	
	AAN/UIT
	3x 7-delig display
	Kookplaat - Count Down
	Vergrendeling
	Verminderen
	Verhogen
	Bedrijfsmodus van de afzuiging
	Pauze/Recall

Functies en weergaven voor de kookzones

	
	7-delig display van de kookzone
	Brugfunctie (alleen beschikbaar op de kookzones 1 en 2)
	Kookzone - Count Down
	Menu-toets van de kookzones 1, 2, 3
	Menuniveau 1 van de kookzones 1, 2, 3
	Menuniveau 2 van de kookzones 1, 2, 3
	Menu-toets van de kookzone 4
	Menuniveau 1 van de kookzone 4
	Menuniveau 2 van de kookzone 4
	Menuniveau 3 van de kookzone 4
	Schuifregelaar

Menuniveau 1	
	Vermogensniveau laag
	Vermogensniveau hoog
	Boost en Dubbele Boost

Menuniveau 2	
	Grill (functie alleen beschikbaar op de kookzones 1 en 2)
	Chefkok (functies alleen beschikbaar op de kookzone 4)
	Voorkookautomaat
	Warmhouden

Menuniveau 3 – alleen beschikbaar op de kookzone 4 en indien er geen kookzone actief is (alle vermogensniveaus = 0)	
	Automatische pannendetectie
	Geluidssterkte
	Pot Speed Test

Functies en weergaven voor de afzuigkap

	
	7-delig display van de afzuiging
	Menutoets
	Menuniveau 1
	Menuniveau 2
	Liftfunctie „Omlaag“ ¹
	Synchronisatie ¹
	Verminderen
	Effectverlichting ¹
	Kookplaatverlichting ¹
	Naloopfunctie ¹
	Verhogen
	Multifunctionele toets ¹ (bijv. voor plafond-aansluiting met effectverlichting)
	Liftfunctie „Omhoog“ ¹
	Luchtcirculatiemodus, controle-indicatie filtervulling, raamcontactschakelaar

¹ De uitvoerbaarheid van de functie is afhankelijk van de wasemkap.



4.4 Bediening van de kookplaat

⚠ WAARSCHUWING!

Verbrandingsgevaar door hete onderdelen!

Bij het werken met het apparaat kunnen de kookplaat, het kookgerei en de bereide gerechten zeer heet worden.

De opwarmtijd kan bij inductiekookplaten zeer kort zijn.

⚠ Vermijd contact met hete onderdelen.

⚠ Het apparaat in de gaten houden tijdens het koken.

Voor een optimaal gebruik van de kookplaat:

⚠ Controleer of de kookplaat schoon en vrij van afzettingen is.

⚠ Controleer of de bodem van het gebruikte kookgerei schoon is.

⚠ Til het kookgerei op voordat u deze naar een andere positie verplaatst.

⚠ Gebruik kookgerei dat groot genoeg is om overlopen te vermijden.

⚠ Gebruik de kookplaat niet voor het schillen, snijden en neerleggen van levensmiddelen.

⚠ Let op dat er suiker, kunststof, aluminiumfolie of soortgelijke stoffen niet in aanraking komt met de hete kookplaat. Als dit toch het geval is, moeten deze stoffen direct worden verwijderd.

⚠ Neem de instructies voor het reinigen van de kookplaat in acht.

➔ „5. Reiniging“ (pagina 27).

	<p>Om het apparaat aan te zetten:</p> <p>⚠ Raak de toets 1 seconde lang aan.</p> <ul style="list-style-type: none"> • Alle kookzones zijn ingesteld op menuniveau 1 en gereed voor gebruik. • Bij combinatie met een afzuigkap is de afzuiging gereed voor gebruik. <p>Indien er geen invoer plaatsvindt of indien er geen kookzone actief is (alle vermogensniveaus = 0).</p> <ul style="list-style-type: none"> • Het apparaat schakelt na 20 seconden uit. • Andere toetsen of indicaties doven. • De bedieningsgroep van de afzuigkap blijft ingeschakeld als de functies van de afzuigkap nog actief zijn (bijv. naloopfunctie).
---	--

Display na inschakelen:

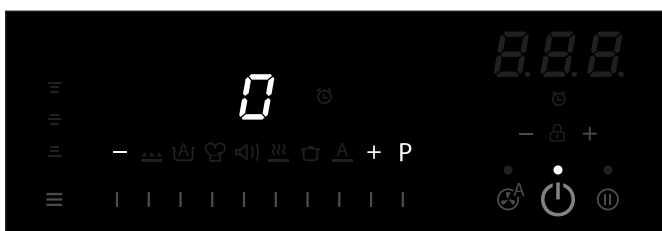

	<p>De kookzone wordt geselecteerd via de bijbehorende toetsen of via de pandetectie-automaat.</p> <p>⚠ Raak de toets van een kookzone aan of plaats het kookgerei.</p> <ul style="list-style-type: none"> • Het 7-delig display brandt helder. • De overige invoeren gelden alleen voor de geselecteerde kookzone.
	<p>⚠ Kies een vermogensniveau door het aantikken of een veegbeweging over de schuifregelaar.</p> <ul style="list-style-type: none"> • De kookzone wordt overeenkomstig opgewarmd. • Bij combinatie met een afzuigkap en de overeenkomstige instelling start de automatische afzuiging van de afzuigkap.
	<p>Het geselecteerde vermogensniveau wordt weergegeven (bijv. vermogensniveau 5).</p>
	<p>Wanneer een vermogensniveau is gekozen en het symbool voor pannendetectie verschijnt:</p> <ul style="list-style-type: none"> • Er staat geen kookgerei op de kookzone. • Het kookgerei is niet geschikt voor de inductiekookplaat.
	<p>Om het apparaat uit te zetten:</p> <p>⚠ Raak de toets 1 seconde lang aan.</p>

⚠ Schakel het apparaat uit na het koken om energie te besparen.

Als het apparaat niet wordt gebruikt, wordt het na een bepaalde tijd automatisch uitgeschakeld.



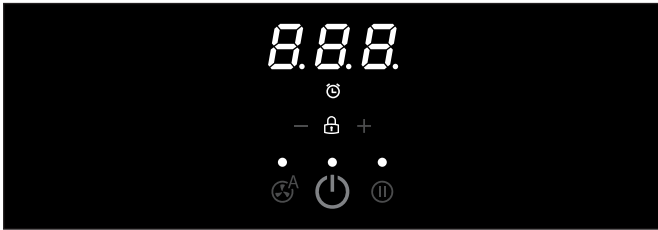

	<p>Restwarmte – na het uitschakelen van de kookzone brandt het display zolang de kookzone heet is. Als het display brandt, bestaat er gevaar voor brandwonden.</p> <ul style="list-style-type: none"> • De kookzone niet aanraken. • Geen hittegevoelige voorwerpen op de kookzone leggen.
---	--



De volgende functies zijn beschikbaar voor het apparaat, zonder selectie van een kookzone of de afzuiging.

4.4.1 Functie Count Down

Functie voor het instellen van een specifieke timer van 1 minuut tot 9 uur, 59 minuten.

	<p>Als er geen kookzone actief is (alle vermogensniveaus = 0), wordt de functie onafhankelijk van activiteiten op de kookplaat gebruikt.</p> <p>☞ Raak tegelijkertijd de toetsen Minus en Plus 1 seconde lang aan.</p>
	<p>Als er een of meerdere kookzones actief zijn, kan de functie aan een kookzone worden toegewezen.</p> <p>☞ Raak net zo vaak tegelijkertijd de toetsen Minus en Plus aan, totdat de gewenste kookzone is geselecteerd.</p>
	<p>Het symbool brandt op de geselecteerde kookzone of op de kookplaat.</p>
	<p>De aflooptijd op het 3x 7-delig display is vooraf ingesteld op 0 minuten.</p>
	<p>☞ Stel de aflooptijd via de toetsen Minus en Plus als volgt in:</p> <ul style="list-style-type: none"> • Aantikken – stappen van 1 minuut. • Vasthouden – eerst stappen van 1 minuut, daarna stappen van 5 minuten, daarna stappen van 10 minuten. <ul style="list-style-type: none"> • De timer start 5 seconden na de instelling. • Het 3x 7-delig display toont de resterende tijd (bijv. 0 uur, 15 minuten), het punt naast het eerste cijfer knippert. <p>Na het verstrijken van de ingestelde tijd:</p> <ul style="list-style-type: none"> • Een akoestisch signaal klinkt. • Het 3x 7-delig display knippert. <p>☞ Voor de bevestiging raakt u de toets Minus of Plus aan.</p> <p>Voor het uitschakelen van de functie:</p> <p>☞ Raak opnieuw tegelijkertijd de toetsen Minus en Plus 1 seconde lang aan.</p>

4.4.2 Functie Pauze



Functie voor het onderbreken van het koken met opslag van de instellingen.

	<p>☞ Raak het symbool 1 seconde lang aan.</p> <ul style="list-style-type: none"> • Het koken wordt onderbroken. • De ingestelde waarden worden opgeslagen. • Alle kookzones tonen het symbool voor Pauze.
	<p>Om deze functie te beëindigen:</p> <p>☞ Raak opnieuw het symbool 1 seconde lang aan.</p> <ul style="list-style-type: none"> • De symbolen van kookzone 4 branden afwisselend van links naar rechts. ☞ Raak een gewenste positie op de schuifregelaar van kookzone 4 aan. • De ingestelde waarden zijn weer actief.

4.4.3 Functie Recall



Functie voor het oproepen van de laatst gebruikte instellingen (bijv. bij onopzettelijk uitschakelen). Na het uitschakelen van het apparaat worden de volgende waarden 6 seconden opgeslagen:

- Vermogensniveaus van de kookzones.
- Tijdinstellingen van de kookzones.
- Instellingen van de voorkookautomaat.
- Instellingen van de warmhoudniveaus.
- Bedrijfsmodus en vermogensniveau van de afzuiging.

	<p>Binnen 6 seconden na het uitschakelen:</p> <p>☞ Het apparaat weer inschakelen.</p>
	<p>Het punt boven het symbool knippert 6 seconden lang.</p> <p>☞ Raak het symbool aan voordat het punt stopt met knipperen.</p> <ul style="list-style-type: none"> • De ingestelde waarden zijn weer actief.

4.4.4 Functie Vergrendeling

Om ongewenste wijziging van de instellingen van kookzones te verhinderen, kan het bedieningspaneel continu worden vergrendeld.

	<ul style="list-style-type: none"> ☞ Zorg dat alle kookzones zijn uitgeschakeld. ☞ Raak het symbool gedurende 3 seconden aan.
	<ul style="list-style-type: none"> • De indicatie „Vergrendeling“ brandt. • Het bedieningspaneel is vergrendeld, alleen de aan-/uitknop en het symbool zijn nog verlicht.
<p>Voor het uitschakelen van de functie:</p> <ul style="list-style-type: none"> ☞ Raak opnieuw het symbool 3 seconden lang aan. 	

4.4.5 Bedrijfsmodus van de afzuiging

Als het apparaat met een afzuigkap van de fabrikant is verbonden, kan voor de interactie van de apparaten de bedrijfsmodus voor de afzuiging worden vastgelegd.

Voor de afzuiging zijn drie bedrijfsmodi beschikbaar:

- Automatische modus
- Handmatige modus
- Semiautomatische modus

	<ul style="list-style-type: none"> ☞ Raak het symbool aan om de bedrijfsmodus te wijzigen.
---	---

De geselecteerde bedrijfsmodus wordt weergegeven op het 7-delig display van de afzuiging. Af fabriek is de semiautomatische modus geactiveerd.

	<p><i>Automatische modus</i></p> <p>Het instellen van het afzuigvermogen gebeurt automatisch. Afhankelijk van het ingestelde kookplaatvermogensniveau wordt de afzuiging automatisch ingesteld op een geschikt afzuigvermogen.</p> <p>Ongeacht het vermogen geeft het 7-delig display van de afzuiging altijd „A“ aan.</p> <p>Worden meerdere kookzones gebruikt dan wordt het afzuigvermogen overeenkomstig aangepast. De kookzone met het hoogste actieve vermogensniveau is maatgevend voor het afzuigvermogen.</p> <p>Tijdens gebruik kan het afzuigvermogen ook handmatig worden gewijzigd. Het apparaat blijft hierbij in de automatische modus.</p> <p>Het wijzigen van het momenteel hoogste vermogen van een kookzone, wordt het afzuigvermogen automatisch ook aangepast.</p>
---	---

	<p><i>Handmatige modus</i></p> <p>Het instellen van het afzuigvermogen gaat handmatig. De verbinding tussen het selecteren van het kookplaatvermogensniveau en keuze van het afzuigvermogen is verbroken.</p>
	<p><i>Semiautomatische modus</i></p> <p>Bij het inschakelen van de kookplaat wordt ook automatisch de afzuiging ingeschakeld op afzuigvermogen 2. Tijdens verder gebruik is de verbinding tussen het selecteren van het kookplaatvermogensniveau en het afzuigvermogen verbroken.</p> <p>Bij het uitschakelen van de kookplaat schakelt de afzuiging uit of start de automatische naloop.</p>

De automatische modus beschikt over een pannendetectie.

- Wanneer het kookgerei van een kookzone wordt verwijderd:
Het vermogensniveau van de afzuiging wordt aangepast aan de actieve kookzone met het hoogste vermogensniveau.
- Wanneer het kookgerei van alle kookzones wordt verwijderd of als er geen kookzone meer actief is (alle vermogensniveaus = 0):
De automatische naloopfunctie van de afzuiging start. Bij voortzetting van het kookproces stopt de naloopfunctie.

De overige functies in de menuniveaus worden in de volgende paragrafen beschreven.

- Functies voor de afzonderlijke kookzones.
⇒ „4.5 Bediening van de kookzones“ (pagina 19).
- Functies voor de afzuiging.
⇒ „4.7 Bediening van de afzuigkap“ (pagina 23).

4.5 Bediening van de kookzones

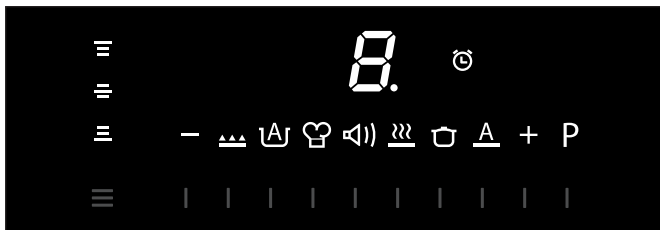

De selectie van de overige functies gebeurt via de menu-toets.

	<p>☞ De menu-toets aanraken.</p> <ul style="list-style-type: none"> De kookzones schakelen het menuniveau om. Er worden alleen symbolen van de functies weergegeven, die voor het desbetreffende menuniveau beschikbaar zijn. <ul style="list-style-type: none"> ☞ De beschrijving van de functies staat in het betreffende subhoofdstuk. <p>Alleen kookzone 4 beschikt over een 3e menuniveau. Menuniveau 3 is alleen beschikbaar als er geen kookzone actief is (alle vermogensniveaus = 0).</p> <p>Als er geen invoer plaatsvindt, schakelt de bedieningsgroep na 10 seconden terug naar menuniveau 1.</p>
--	---

4.5.1 Functie Vermogensniveau

Beschikbaar in menuniveau 1 op alle kookzones. Functie voor de keuze van het vermogensniveau van een kookzone.

	<p>Elke markering van de schuifregelaar staat voor een vermogensniveau van 0 tot 9.</p> <p>☞ Raak de schuifregelaar op het overeenkomstige vermogensniveau aan.</p>
	<p>Veegbeweging op de schuifregelaar in de richting van dit symbool vermindert het vermogensniveau van de kookzone.</p>
	<p>Veegbeweging op de schuifregelaar in de richting van dit symbool verhoogt het vermogensniveau van de kookzone.</p>

4.5.2 Functie Boost en Dubbele Boost

Beschikbaar in menuniveau 1 op alle kookzones. Functie voor de snelle of extreem snelle opwarming van de kookzone.

	<p>☞ Raak de schuifregelaar op de positie onder het symbool aan om het Power-niveau „Boost“ te starten.</p> <ul style="list-style-type: none"> De kookzone wordt snel verhit.
	<p>De indicatie brandt.</p>
	<p>☞ Raak opnieuw de schuifregelaar op de positie onder het symbool aan om het Power-niveau „Dubbele Boost“ te starten.</p> <ul style="list-style-type: none"> De kookzone wordt extreem snel verhit.
	<p>De displays knipperen afwisselend.</p>

- Bij combinatie met een afzuigkap en overeenkomstige instelling wordt het vermogen van de automatische afzuiging aangepast.
- Als de powerstand op alle kookzones gelijktijdig is ingeschakeld, volgt een automatische aanpassing naar een lager afzuigvermogen.

	<p>Voor het uitschakelen van de functie:</p> <p>☞ Wijzig het vermogensniveau via de schuifregelaar.</p>
--	---

4.5.3 Functie Brug

Beschikbaar op kookzone 1 en 2.

Functie voor het aan elkaar schakelen van de beide linker kookzones.

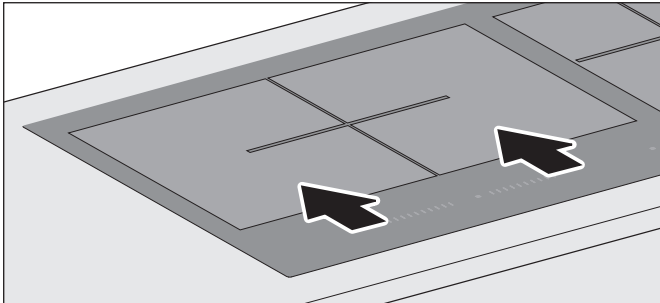

Bij gebruik van deze functie kan het voorkomen dat kookgerei niet automatisch wordt gedetecteerd (bijv. omdat de afmeting te klein is of het materiaal niet goed geleidt).

	<p>☞ Raak 3 seconden lang tegelijkertijd de menu-toetsen van de kookzones 1 en 2 aan.</p> <ul style="list-style-type: none"> • De functie wordt weergegeven door het symbool naast het 7-delig display. • Beide kookzones tonen synchroon het geselecteerde vermogensniveau. • De besturing van de functie gebeurt via kookzone 1. <p>Voor het uitschakelen van de functie:</p> <p>☞ Raak opnieuw 3 seconden lang tegelijkertijd de menu-toetsen van de kookzones 1 en 2 aan.</p>
---	--



4.5.4 Functie Grill

Beschikbaar op menuniveau 2 op kookzone 1 en 2.

Functie voor het gebruik van grillplaten, die geschikt zijn voor inductiekookplaten op de beide linker kookzones.

- De kookzones 1 en 2 worden met de brugfunctie aan elkaar geschakeld.
- De besturing van de functie gebeurt via kookzone 2.
- Om het kookgerei te beschermen wordt het vermogen van de kookzones aangepast en op 1500 W begrensd.
- Na het afsluiten van de functie worden de laatste instellingen permanent opgeslagen.

Bij gebruik van de Grill-functie moeten de grillplaten onder toezicht worden gehouden, omdat deze zeer heet kunnen worden.

  	<p>☞ De schuifregelaar bij de positie onder het symbool aanraken.</p> <ul style="list-style-type: none"> • Het display van kookzone 2 toont het geselecteerde vermogensniveau (bijv. vermogensniveau 5). • Het display van kookzone 1 toont de Grill-functie. <p>Voor het uitschakelen van de functie:</p> <p>☞ Raak de menu-toets van kookzone 2 aan.</p> <p>☞ De schuifschaal bij de positie onder het symbool opnieuw aanraken.</p>
---	--

4.5.5 Functie Chefkok

Beschikbaar op menuniveau 2 op kookzone 4.

Functie voor het instellen van de kookzones op een opgeslagen kookniveau. De indicatie van de pannendetectie is bij deze functie uitgeschakeld.

Instellingen bij de eerste start van de functie:



- De kookzones 1 en 2 worden met de brugfunctie aan elkaar geschakeld en op vermogensniveau 9 gestart.
- De kookzone 3 start op vermogensniveau 5.
- De kookzone 4 start op vermogensniveau 3.

Bij gebruik van deze functie worden de laatst gebruikte instellingen permanent opgeslagen. Bij de volgende start van de functie zijn de opgeslagen instellingen weer actief.

 	<p>☞ De schuifregelaar bij de positie onder het symbool aanraken.</p> <ul style="list-style-type: none"> • In het 7-delig display van de vier kookzones knippert kort het woord „CHEF“. • De kookzones zijn gereed voor het koken met de opgeslagen vermogensniveaus. • Op de actieve kookzones brandt zwakt het symbool. <p>Voor het uitschakelen van de functie:</p> <p>☞ Raak de menu-toets van kookzone 4 aan.</p> <p>☞ De schuifschaal bij de positie onder het symbool opnieuw aanraken.</p> <ul style="list-style-type: none"> • Alle kookzones worden gedeactiveerd (vermogensniveau > 0). • De laatst gebruikte instellingen worden permanent opgeslagen.
--	--

4.5.6 Functie Voorkookautomaat

Beschikbaar in menuniveau 2 op alle kookzones.
 Functie voor snelle verhitting van de kookzone op het geselecteerde vermogensniveau.
 Bij activering wordt de gekozen kookzone een bepaalde tijd op maximaal vermogen opgewarmd en schakelt daarna naar het gekozen vermogensniveau.

	☞ De schuifregelaar bij de positie onder het symbool aanraken.
	☞ Selecteer de gewenste kookzone.
 	☞ Selecteer het gewenste vermogensniveau (bijv. vermogensniveau 5). <ul style="list-style-type: none"> De indicatie „A“ en het geselecteerde vermogensniveau knipperen afwisselend. Na het beëindigen van de voorkooktijd schakelt de kookzone naar het geselecteerde vermogensniveau. Bij het selecteren van een laag vermogensniveau, wordt de voorkookautomaat uitgeschakeld. Als er geen vermogensniveau wordt geselecteerd, schakelt de kookzone na 3 seconden terug naar menuniveau 1.

4.5.7 Functie Warmhouden

Beschikbaar in menuniveau 2 op alle kookzones.
 Functie voor het warmhouden van gerechten in drie standen.

	☞ Raak de schuifregelaar op de positie onder het symbool aan om het warmtebehoudsniveau te selecteren. <ul style="list-style-type: none"> Het geselecteerde warmtebehoudsniveau wordt weergegeven op het 7-delig display. De kookzone wordt overeenkomstig opgewarmd.
	Laagste stand
	Middelste stand
	Hoogste stand
	Uit

4.5.8 Functie Automatische pannendetectie

Beschikbaar op menuniveau 3 op kookzone 4 en indien er geen kookzone actief is (alle vermogensniveaus = 0).
 Functie voor automatische detectie, als kookgerei op een kookzone wordt geplaatst.

- Wanneer dit wordt gedetecteerd, brandt het 7-delig display van de gebruikte kookzone.
- De kookzone kan rechtstreeks met de schuifregelaar worden bediend.
- Af fabriek is die functie geactiveerd.

	☞ De schuifregelaar bij de positie onder het symbool aanraken. <ul style="list-style-type: none"> Het symbool brandt zwak. De automatische pannendetectie is uitgeschakeld. <p>Voor het weer inschakelen van de functie:</p> <ul style="list-style-type: none"> ☞ De schuifschaal bij de positie onder het symbool opnieuw aanraken. Het symbool brandt helder.
---	--

Bij gebruik van de „brug“-functie kan het voorkomen dat kookgerei niet automatisch wordt gedetecteerd (bijv. omdat de afmeting te klein is of het materiaal niet goed geleidt).
 ⇨ „4.5.3 Functie Brug“ (pagina 20).

4.5.9 Functie Zoemer



Beschikbaar op menuniveau 3 op kookzone 4 en indien er geen kookzone actief is (alle vermogensniveaus = 0).
 Functie voor het instellen van de akoestische signalen.

	Het akoestische signaal kan in de volgende niveaus worden ingesteld: <ul style="list-style-type: none"> • Luid – Symbool brandt sterk. • Middel – Symbool brandt sterk. • Zacht – Symbool brandt sterk. • Uit – Symbool brandt zwak. <ul style="list-style-type: none"> ☞ Raak de schuifregelaar net zo vaak op de positie onder het symbool aan, totdat het gewenste signaal is ingesteld.
---	---

4.5.10 Functie „Pot Speed Test“





Beschikbaar op menuniveau 3 op kookzone 4 en indien er geen kookzone actief is (alle vermogensniveaus = 0). Functie voor het bepalen of kookgerei geschikt is voor gebruik op de inductiekookplaat. Met deze functie kan de effectiviteit en de kooksnelheid van het kookgerei worden gemeten.

Deze functie kan alleen worden uitgevoerd, als alle kookzones vrij zijn en zijn ingesteld op vermogensniveau 0. Deze functie kan alleen worden uitgevoerd op kookzone 4.

	<ul style="list-style-type: none"> De schuifregelaar bij de positie onder het symbool 3 seconden aanraken. <ul style="list-style-type: none"> Het symbool brandt.
	<p>Het 7-delig display op kookzone 3 geeft de testgereedheid aan. De andere kookzones mogen niet worden gebruikt.</p> <ul style="list-style-type: none"> Plaats het kookgerei voor de test op kookzone 4. <ul style="list-style-type: none"> Het 7-delig display knippert.
	<ul style="list-style-type: none"> Raak een gewenste positie op de schuifregelaar van kookzone 4 aan. <ul style="list-style-type: none"> De test loopt.

Het testresultaat wordt voor 3 seconden weergegeven.

Weergave van de snelheid op het 3x 7-delig display:

	<p>Laag snelheidsniveau. Het kookgerei wordt niet aanbevolen voor de inductiekookplaat.</p>
	<p>Middelmatig snelheidsniveau. Het kookgerei is geschikt voor de inductiekookplaat.</p>
	<p>Hoog snelheidsniveau. Het kookgerei is optimaal voor de inductiekookplaat.</p>
	<p>Verschijnt deze indicatie, is het kookgerei ongeschikt voor de inductiekookplaat.</p>

Weergave van de snelheid op het 7-delig display van kookzone 4:

  	<p>Laag snelheidsniveau. Het kookgerei wordt niet aanbevolen voor de inductiekookplaat.</p>
  	<p>Middelmatig snelheidsniveau. Het kookgerei is geschikt voor de inductiekookplaat.</p>
  	<p>Hoog snelheidsniveau. Het kookgerei is optimaal voor de inductiekookplaat.</p>

4.6 Aansluiting van het apparaat op het afzuigkap

De aansluiting is mogelijk voor de volgende kappen:

- Afzuigkappen met accessoire „Berbel Connect 2.0“.
- Plafondunit met liftstelsel met afstandsbediening.

De volgende stappen moeten parallel worden uitgevoerd op de kookplaat en de afzuigkap.

Volg de onderstaande stappen voor het bedieningspaneel dat van toepassing is op uw afzuigkap.

Afzuigkappen met „V8“-bedieningspaneel

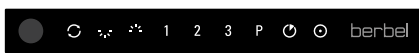
	
	<p>Houd de twee knoppen tegelijkertijd ingedrukt (>3 sec.), om de verbindingsprocedure te starten.</p> <p>De twee knoppen knipperen gedurende 2 minuten.</p>

Afzuigkappen met „V7“-bedieningspaneel

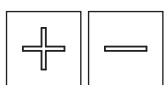
	
	<p>Houd de twee knoppen tegelijkertijd ingedrukt (>3 sec.), om de verbindingsprocedure te starten.</p> <p>De twee knoppen knipperen gedurende 2 minuten.</p>

Plafondunit met liftstelsel

	<p>De extra knoppen bevinden zich onder de bekleding aan de onderkant van de kap.</p> <p>Druk de twee extra knoppen tegelijkertijd in (>3 sec.), om de verbindingsprocedure te starten.</p>
---	--

De volgende stap moet worden uitgevoerd op de kookplaat terwijl de toetsen op de afzuigkap knipperen.

	<p>Zet de kookplaat aan.</p> <p>Raak het symbool aan (>5 sec.), om de verbindingsprocedure te starten.</p> <p>Het punt boven het symbool knippert 2 minuten lang.</p>
---	--

De apparaten zijn succesvol aangesloten wanneer de symbolen voor de bediening van de afzuigkap op de kookplaat verschijnen.

4.7 Bediening van de afzuigkap



Voor een optimaal rendement bij het verwijderen van kookdampen:

- Schakel de afzuigkap 1-2 minuten vóórdat u begint met koken in. Zo kan de stroming worden opgebouwd en worden de dampen snel afgevoerd.
- Schakel tijdens het koken naar een vermogensniveau dat past bij de intensiteit van de kookdampen.
- Neemt de intensiteit van de kookdampen niet af, schakel dan naar een hoger afzuigvermogen.
- Schakel bij het aanbraden naar het vermogensniveau Power. De indicatie „P“ knippert. Na 6 minuten schakelt de wasemkap automatisch terug naar vermogensniveau 3. Om het vermogensniveau power continu te activeren moet de betreffende toets nog een keer worden ingedrukt. De afzuigkap schakelt dan niet terug, de indicatie „P“ brandt.
- Zorg voor een regelmatige toevoer van verse lucht.
- Gebruik de wasemkap ook voor het verminderen van andere storende geuren. Bijvoorbeeld van:
 - Uien en knoflook
 - Oven, magnetron of stoomoven
 - Fondue en raclette
- Na het koken de naloopfunctie inschakelen.
- Schakel na gebruik de wasemkap uit. Is de automatische naloopfunctie geactiveerd, start de nalooptijd (10 minuten) automatisch op vermogensniveau 1.

Na 12 uur zonder bediening schakelt de afzuigkap (incl. verlichting) automatisch uit.

De selectie van de overige functies gebeurt via de menu-toets.

	<p>De menu-toets aanraken.</p> <ul style="list-style-type: none"> • De afzuiging schakelt het menuniveau om. • Er worden alleen symbolen van de functies weergegeven, die voor het desbetreffende menuniveau beschikbaar zijn. <ul style="list-style-type: none"> ⇒ De beschrijving van de functies staat in het betreffende subhoofdstuk. <p>Als er geen invoer plaatsvindt, schakelt de bedieningsgroep na 2 seconden terug naar menuniveau 1.</p>
---	--

	Elke markering van de schuifregelaar staat voor de functie, die met het symbool boven de markering wordt weergegeven. ☞ Raak de schuifregelaar op de positie onder het symbool aan om de overeenkomstige functie te selecteren.
---	--

4.7.1 Ventilatorvermogen

Weergaven op het 7-delig display van de afzuiging:



	Het instellen van het afzuigvermogen gebeurt automatisch.
	Vermogensniveau 1 – laagste afzuigvermogen – bij het warm houden van voedsel
	Vermogensniveau 2 – gemiddeld afzuigvermogen – bij koken op één kookzone
	Vermogensniveau 3 – hoog afzuigvermogen – bij koken op verschillende kookzones
	Vermogensniveau POWER – hoogste afzuigvermogen – bij het aanbraaden

Onafhankelijk van de bedrijfsmodus van de afzuiging kan het ventilatorvermogen van de afzuigkap als volgt worden ingesteld.

	Het symbool brandt. ☞ Raak kort de schuifregelaar op de positie onder het symbool aan om het ventilatorvermogen te verlagen. ☞ Raak de schuifregelaar (> 1 sec.) op de positie onder het symbool aan om de naloopfunctie te starten.
	Het symbool brandt. ☞ Raak kort de schuifregelaar op de positie onder het symbool aan om het ventilatorvermogen te verhogen. ☞ Raak de schuifregelaar (> 1 sec.) op de positie onder het symbool aan om het vermogensniveau Power te activeren.

4.7.2 Liffunctie

Als het apparaat met een plafonduin met liftstelsysteem is verbonden, kan de liftfunctie als volgt worden uitgevoerd.

	Raak de schuifregelaar op de positie onder het symbool aan om de kap omlaag te brengen.
	Raak de schuifregelaar op de positie onder het symbool aan om de kap omhoog te brengen.

4.7.3 Synchronisatie

Als de afzuigkap is uitgerust met effectverlichting of een plafondaansluiting met effectverlichting, kan de helderheid van de verlichting worden gesynchroniseerd met de kookplaatverlichting.

	Voorwaarde: <ul style="list-style-type: none"> • Alle lichtbronnen van de afzuigkap zijn uitgeschakeld. ☞ Raak de schuifregelaar op de positie onder het symbool (> 1 sec.) aan. <ul style="list-style-type: none"> • Alle lichtbronnen schakelen tegelijk in op maximale lichtsterkte. ☞ Raak opnieuw de schuifregelaar op de positie onder het symbool (> 1 sec.) aan. <ul style="list-style-type: none"> • Alle lichtbronnen schakelen tegelijk uit.
---	--

4.7.4 Effectverlichting

Als de wasemkap met een effectverlichting is uitgerust, kan de functie onafhankelijk van de ventilator worden gebruikt. In- en uitschakelen is op elk moment mogelijk.

	☞ Raak de schuifregelaar op de positie onder het symbool aan om de effectverlichting in of uit te schakelen.
---	--

4.7.5 Kookplaatverlichting

Als de wasemkap met een kookplaatverlichting is uitgerust, kan de functie onafhankelijk van de ventilator worden gebruikt. In- en uitschakelen is op elk moment mogelijk. Bij het inschakelen van de kookplaat wordt de kookplaatverlichting automatisch ook ingeschakeld.

	<p>☞ Raak de schuifregelaar op de positie onder het symbool aan om de kookplaatverlichting in of uit te schakelen.</p>
--	--

4.7.6 Naloopfunctie

De wasemkap beschikt over een naloopfunctie. Als deze functie wordt gebruikt, blijft de afzuigkap na uitschakelen nog 10 minuten doorwerken.

Bij de luchtcirculatiemodus is het gebruik van de naloopfunctie noodzakelijk, zodat het apparaat de resterende geurtjes kan opnemen. Door het gebruik van de naloopfunctie wordt de levensduur van de filtervulling verlengd. De filtervulling moet regelmatig worden vervangen.

De naloopfunctie kan handmatig of automatisch ingeschakeld worden. In de leveringstoestand is de automatische naloopfunctie geactiveerd. De betreffende instelling kan in de configuratiemodus van de afzuigkap worden gemaakt.

☞ De handleiding voor de afzuigkap moet worden opgevolgd.

	<p>De wasemkap is ingeschakeld, een willekeurige vermogensgraad is geselecteerd.</p> <p>☞ De schuifregelaar bij de positie onder het symbool aanraken.</p> <ul style="list-style-type: none"> • De nalooptijd (10 minuten) start in het vermogensniveau 1. • De knop van de actieve vermogensinstelling brandt. • Er kan worden omgeschakeld tussen de afzuigvermogens. <p>Als het menuniveau 2 opnieuw wordt geselecteerd, knippert de toets van de naloopfunctie.</p> <p>Als de toets Minus nog een keer wordt aangeraakt, stopt de naloopfunctie.</p>
--	---

4.7.7 Plafondaansluiting met effectverlichting

Is de afzuigkap uitgerust met een effectverlichting, kan de verlichting als volgt worden aangestuurd.

	<p>☞ Raak de schuifregelaar op de positie onder het symbool aan om de effectverlichting van de plafondaansluiting in of uit te schakelen.</p>
--	---

4.7.8 Omschakeling afzuig-/luchtcirculatiemodus

Wanneer de wasemkap met een hybride modus is uitgerust, kan na het activeren van de omschakelfunctie altijd tussen uitlaatlucht- en luchtcirculatiemodus gewisseld worden.

De omschakeling wordt in de configuratiemodus van de afzuigkap geactiveerd.

☞ De handleiding voor de afzuigkap moet worden opgevolgd.

	<p>Wanneer de omschakeling geactiveerd is:</p> <p>☞ De schuifregelaar bij de positie onder het symbool aanraken.</p> <p>Toets brandt zwak:</p> <ul style="list-style-type: none"> • De wasemkap werkt in de modus uitlaatlucht. • De wandkast is geopend. • De gereinigde lucht wordt naar buiten geleid. <p>Toets brandt fel:</p> <ul style="list-style-type: none"> • De wasemkap werkt in de modus circulatielucht. • De wandkast is gesloten. • De gereinigde lucht wordt het vertrek in geleid.
--	--

4.7.9 Controle-indicatie filtervulling



Het apparaat is uitgerust met een controle-indicatie om aan het vervangen van de filtervulling te herinneren. Als er geen circulatiefilter gebruikt wordt, heeft de controle-indicatie geen betekenis.

De functie is zo geconfigureerd dat de toets na 1000 ventilatorbedrijfsuren knippert (gedurende 120 seconden), zodra de afzuigkap uitgeschakeld wordt. Door het uitschakelen van de controle-indicatie, wordt de urenteller opnieuw gestart.

	<p>Toets knippert: De filtervulling moet vervangen worden.</p> <ul style="list-style-type: none">  De handleiding voor de afzuigkap moet worden opgevolgd.  Raak de schuifregelaar op de positie onder het symbool (> 1 sec.) aan om de urenteller opnieuw te starten.
---	---

4.7.10 Raamcontactschakelaar

Is een raamcontactschakelaar aangesloten op de afzuigkap, wordt bewaakt of het betreffende raam geopend of gesloten is. Het afzuigen gebeurt alleen bij geopend raam of in de luchtcirculatiemodus.

	<p>Toets knippert:</p> <ul style="list-style-type: none"> • Een raamcontactschakelaar is aangesloten op de afzuigkap. • Het raam is gesloten. • De afzuigkap zuigt niet af. <p> Open het raam.</p> <ul style="list-style-type: none"> • De afzuiging kan worden gebruikt.
---	--

4.7.11 AutoRun

Wasemkappen die met de AutoRun-module zijn uitgerust, starten automatisch als de kookplaat wordt ingeschakeld. Bij uitschakelen van de kookplaat schakelt de afzuiging over op de naloopfunctie en schakelt daarna uit.

Het instellen van de AutoRun-automaat gebeurt in de configuratiemodus van de afzuigkap.

 De handleiding voor de afzuigkap moet worden opgevolgd.

5. Reiniging

5.1 Veiligheidsinstructies voor de reiniging

⚠ WAARSCHUWING!

Gevaar door negeren van de reinigingsinstructies!

Dit hoofdstuk bevat belangrijke informatie voor het veilig reinigen van het apparaat.

- ☞ Dit hoofdstuk zorgvuldig doorlezen voordat u het apparaat reinigt.
- ☞ De veiligheidsinstructies opvolgen.

- Reiniging alleen door geautoriseerde gebruikers.
 - ☞ „1.2 Geautoriseerde doelgroepen“ (pagina 4).
- Geen reiniging door kinderen onder 8 jaar en door personen die gevaren bij de omgang met het apparaat niet kunnen inschatten.
- Na het gebruik kunnen de kookplaat en andere onderdelen die kunnen worden aangeraakt nog heet zijn. Er bestaat verbrandingsgevaar.
- Vetresten moeten worden verwijderd. Vetresten zijn een brandrisico.

Het apparaat moet regelmatig worden gereinigd:

- Kookplaat, bedieningspaneel en oppervlak altijd na het koken.

5.2 Reinigingsmaatregelen

Komen suiker, kunststof en dergelijke stoffen op de hete kookplaat, moeten deze stoffen direct worden verwijderd:

- ☞ Het apparaat uitschakelen.
- ☞ Verwijder de stoffen nog in hete toestand. Omdat de kookplaat heet is, bestaat verbrandingsgevaar.

Voor elke reiniging:

- ☞ Het apparaat uitschakelen.
- ☞ Zorg dat de kookplaat en andere onderdelen die kunnen worden aangeraakt zijn afgekoeld.

⚠ ATTENTIE!

Gevaar voor beschadigingen door ondeskundige reiniging!

Voorwerpen met scherpe randen, schuurmiddelen of ongeschikte reinigingsmiddelen kunnen het apparaat beschadigen.

De volgende reinigingsmiddelen zijn ongeschikt en mogen niet worden gebruikt:

- Aceton
- Trichlorethyleen
- Oplossingen op nitro-basis (bijv. Nitro-verdunning)
- Kunstharverdunning
- Schuurmiddelen
- Siliconenhoudende polijstmiddelen
- Oliehoudende polijstmiddelen
- Was
- Waterdamp
- Op gelakte oppervlakken: Microvezeldoek
- ☞ Houd voorwerpen uit de buurt, die het apparaat kunnen bekrassen (bijv. sierraden).
- ☞ Gebruik milde huishoudreinigingsmiddelen (bijv. alkalivrije, pH-neutrale allesreiniger).
- ☞ Gebruik een zachte, vochtige doek.
- ☞ Reinigen zonder teveel druk uit te oefenen.

- ☞ De aanwijzingen en gegevens op de reinigingsmiddelen moeten worden opgevolgd.

Kookplaat

- ☞ Reinig de kookplaat met een vochtige doek of met speciale producten voor keramische kookplaten.
- ☞ Verdwijnen vlekken of afzettingen niet, gebruik dan voor keramische kookplaten geschikte sponzen of een krabber met een scheermesje.
- ☞ De kookplaat en droogvegen met een zachte doek.

Bedieningspaneel

- ☞ Reinig het bedieningspaneel met een lintvrije, licht vochtige doek (bijv. Microvezeldoek).
- ☞ Wrijf het bedieningspaneel droog met een lintvrije, zachte doek.

6. Reparaties

6.1 Veiligheidsinstructies voor het uitvoeren van reparaties

⚠ WAARSCHUWING!

Gevaar door negeren van de onderhoudsinstructies!

Dit hoofdstuk bevat belangrijke informatie voor een veilige reparaties van het apparaat.

- ☞ Dit hoofdstuk vóór de onderhoudswerkzaamheden zorgvuldig doorlezen.
- ☞ De veiligheidsinstructies opvolgen.
- ☞ De reparaties uitvoeren zoals het is beschreven.

- Reparatiwerkzaamheden alleen laten uitvoeren door gekwalificeerd vakpersoneel.
 - ⇒ „1.2 Geautoriseerde doelgroepen“ (pagina 4).
- Elektrotechnische werkzaamheden alleen laten uitvoeren door gekwalificeerde elektromonteurs.
 - ⇒ „1.2 Geautoriseerde doelgroepen“ (pagina 4).
- Reparaties alleen door geautoriseerde gebruikers.
 - ⇒ „1.2 Geautoriseerde doelgroepen“ (pagina 4).
- Geen reparaties laten uitvoeren door kinderen onder 8 jaar en door personen, die gevaren bij de omgang met het apparaat niet kunnen inschatten.
- Na het gebruik kunnen de kookplaat en andere onderdelen die kunnen worden aangeraakt nog heet zijn. Er bestaat verbrandingsgevaar.
- De ventilatorbehuizing mag nooit geopend worden.

6.2 Verhelpen van storingen

Mogelijke storingen worden hieronder als volgt beschreven:

Beschrijving van de storing.

- Mogelijke oorzaak.
 - ☞ Oplossing.

Het bedieningspaneel reageert niet na herhaaldelijk aanraken.

- De kookplaat is vergrendeld.
 - ☞ Ontgrendel de kookplaat.
 - ⇒ „4.4.4 Functie Vergrendeling“ (pagina 18).
- Het bedieningspaneel is vuil.
 - ☞ Reinig het bedieningspaneel.
 - ⇒ „5. Reiniging“ (pagina 27).
- De software van het apparaat moet opnieuw gestart worden.
 - ☞ Onderbreek de stroomvoorziening ca. 10 seconden.

Apparaat werkt niet.

- Geen stroomtoevoer.
 - ☞ Controleer of het apparaat is aangesloten op de voedingsspanning.
 - ☞ De voedingsspanning inschakelen.
- De zekering is geactiveerd of is defect.
 - ☞ Controleer of de zekering is geactiveerd.
 - ☞ Is er sprake van een automatische zekering, de automatische zekering inschakelen.
 - ☞ Bij andere zekeringstypen, contact opnemen met een elektromonteur.
- Het apparaat is niet ingeschakeld.
 - ☞ Controleer alle vermogensniveaus.
 - ⇒ „4.4 Bediening van de kookplaat“ (pagina 16).
- Het apparaat is aangesloten op een raamcontactschakelaar en het raam is gesloten.
 - ☞ Open het raam.

Een kookzone of de gehele kookplaat schakelt uit.

- De veiligheidsuitschakeling is geactiveerd.
 - ☞ Zorg dat alle kookzones zijn uitgeschakeld.
 - ☞ Zorg dat geen leeg kookgerei wordt gebruikt.
 - ☞ Zorg dat het apparaat voldoende kan afkoelen (bijv. ventilatieopening in onderkast controleren).

Breuken, scheuren of barsten in het glas van de kookplaat.

- Vallen van harde of puntige voorwerpen.
 - ☞ Het apparaat uitschakelen.
 - ☞ Beveilig het apparaat tegen verder gebruik (bijv. door het scheiden van de voedingsspanning).
 - ☞ Neem contact op met uw dealer of de klantenservice.

Geurvorming tijdens het bedrijf.

- De filtervulling is opgebruikt.
 - ☞ Vervang de filtervulling.
- ☞ De handleiding voor de afzuigkap moet worden opgevolgd.

Kookdampen zetten zich aan meubels, keukenkastjes of het plafond af.

- Rookontwikkeling door het verhitten van oliën en vetten met te hoge temperatuur.
 - ☞ Let op het rookpunt van de gebruikte olie of vet. Gegevens daartoe ontvangt u van de desbetreffende fabrikant.

Slecht vermogen van het apparaat.

- Inlaatrooster of afscheidingsinzetstuk zijn verstopt.
 - ☞ Reinig de apparaatonderdelen.
 - ⇒ „5.2 Reinigingsmaatregelen“ (pagina 27).
- Het circulatiefilter is dichtgeslibd.
 - ☞ Vervang de filtervulling van het circulatiefilter.
- ☞ De handleiding voor de afzuigkap moet worden opgevolgd.
- Het afzuigkanaal werd ondeskundig aangesloten of verplaatst.
 - ☞ Neem contact op met uw dealer of de klantenservice.

Vocht in de ventilatorbehuizing.

- Druppel- of spatwater binnengedrongen in de ventilatorbehuizing.
- Vloeistof (bijv. uit vazen, flessen op het apparaat) binnengedrongen in de ventilatorbehuizing.
 - ☞ De stroomtoevoer onmiddellijk onderbreken, door het verwijderen van de zekering.
 - ☞ Zorg ervoor dat de stroomtoevoer van het apparaat niet onbedoeld wordt ingeschakeld. Laat bijv. iemand verhinderen dat de zekering wordt ingeschakeld.
 - ☞ Zorg dat verder geen vloeistoffen kunnen binnendringen in de ventilatorbehuizing.
 - ☞ Laat de ventilatorbehuizing drogen.
 - ☞ Laat de ventilatorbehuizing door gekwalificeerd vakpersoneel controleren en repareren, voordat u het apparaat opnieuw gebruikt.

De toetsen op het bedieningspaneel reageren niet, het 7-delig display op alle kookzones en op de afzuiging toont „L“.

- De vergrendelingsfunctie is ingeschakeld.
 - ☞ Schakel de vergrendeling uit.
 - ⇒ „4.4.4 Functie Vergrendeling“ (pagina 18).

Het display op het bedieningspaneel toont „E...“.

- Een foutmelding verhindert het gebruik van het apparaat.
 - ☞ Het apparaat minimaal 10 minuten scheiden van de voedingsspanning.
 - ☞ Het apparaat weer aansluiten op de voedingsspanning.
 - ☞ Het apparaat inschakelen.

Het display op het bedieningspaneel toont „E03“.

- Een object of vloeistof bedekt de toetsen van het bedieningspaneel. Dit kan ertoe leiden dat een toets continu wordt ingedrukt.
 - ☞ Reinig het bedieningspaneel.

Het display op het bedieningspaneel toont „E20“.

- Er is een communicatiefout opgetreden.
 - ☞ Schakel het apparaat spanningsvrij.
 - ☞ Controleer of de netkabels en elektrische aansluitkabels niet zijn geknikt, bekneld of beschadigd.
 - ☞ Het apparaat weer inschakelen.

Het display op het bedieningspaneel toont „E25, E26, E27, E28“.

- De kookplaat is oververhit.
 - E25 kookzone 1
 - E26 kookzone 2
 - E27 kookzone 3
 - E28 kookzone 4
 - ☞ Het apparaat uitschakelen.
 - ☞ Laat het apparaat afkoelen.
 - ☞ Het apparaat weer inschakelen.

Het display op het bedieningspaneel toont „E30“.

- De luchtinlaat van de ventilator is verstopt.
 - ☞ Het apparaat uitschakelen.
 - ☞ Verwijder storende voorwerpen bij de luchtinlaat van de ventilator.
 - ☞ Het apparaat weer inschakelen.

Het display op het bedieningspaneel toont „U400“.

- De voedingsspanning is te hoog (>270 V).
 - ☞ Schakel het apparaat spanningsvrij.
 - ☞ Het apparaat weer inschakelen.

Het display op het bedieningspaneel toont „U401“.

- De voedingsspanning is te laag (<160 V).
 - ☞ Schakel het apparaat spanningsvrij.
 - ☞ Het apparaat weer inschakelen.

De afzuigkap reageert niet op invoer op het apparaat.

- De stroomtoevoer is onderbroken.
 - ☞ Controleer of de netschakelaar (op alle polen) ingeschakeld is.
 - ☞ Schakel de netschakelaar in.
- De software van de wasemkap moet opnieuw worden opgestart.
 - ☞ Onderbreek de stroomvoorziening ca. 10 seconden.

Na een spanningsonderbreking knippert de toets „Omhoog“.

- De stroomvoorziening is uitgevallen terwijl de aandrijfmotor in werking was. De plafondunit met liftstelsel staat in de kalibratiemodus en moet een referenticyclus doorlopen.
 - ☞ De toets „Omhoog“ aanraken.
 Het apparaat gaat één keer helemaal omhoog en dan naar de ingestelde bovenste eindpositie.

De toetsen „Omhoog“ en „Omlaag“ knipperen, de plafondunit met liftstelsel beweegt niet.

- De veiligheidsuitschakeling is geactiveerd omdat er een probleem is gedetecteerd (bijv. foutief opwickelen of defecte draagkabel).
 - ☞ Neem contact op met uw dealer of de klantenservice.

Geluiden tijdens het koken (bijv. brommen, klikken of fluiten).

- Dat is geen storing! Zelfs als de kookplaat storingsvrij functioneert en de pannenset geschikt is voor de inductiekookplaat, kunnen geluiden optreden tijdens het koken.
 - ⇒ „4.2 Koken met inductie“ (pagina 13).

Als een storing niet kan worden verholpen:

- ☞ Neem contact op met uw dealer of de klantenservice.

Bij beschadiging van het apparaat of afzonderlijke componenten (bijv. netsnoer en elektrische aansluitkabels), is het gebruik van het apparaat verboden.

- ☞ Neem contact op met uw dealer of de klantenservice.

7. Demontage

⚠ WAARSCHUWING!

Levensgevaar door elektrische schokken!

Het aanraking van spanningvoerende onderdelen kan tot elektrische schokken, verbrandingen of de dood leiden.

- ☞ Onderbreek de voedingsspanning van het apparaat op alle polen.
- ☞ Zorg dat de voedingsspanning tijdens de volgende werkzaamheden onderbroken is en blijft.

⚠ WAARSCHUWING!

Letselgevaar door ondeskundig gebruik!

De grootte en het gewicht van het apparaat vragen bij het uitbouwen veel kracht. Valt het apparaat, is ernstig letsel mogelijk.

- ☞ Het apparaat met twee personen uitbouwen.
- ☞ Zorg dat u tijdens het uitbouwen stevig staat.
- ☞ Zorg ervoor, dat er verder geen personen in de werkzone aanwezig zijn.

⚠ ATTENTIE!

Gevaar voor materiële schade door ondeskundig gebruik!

De grootte en het gewicht van het apparaat vragen bij het uitbouwen veel kracht. Valt het apparaat, kunnen het apparaat, keukenmeubelen en andere voorwerpen beschadigd raken.

- ☞ Dek de afgekoelde kookplaat af.
- ☞ De montageomgeving vrijhouden.



- ☞ De aansluitkabel van de voedingsspanning loskoppelen.
- ☞ De bevestiging van het apparaat aan het werkblad losmaken.
- ☞ Het apparaat met twee personen optillen.
- ☞ Het apparaat naar boven van het werkblad tillen.
- ☞ Zet het apparaat op een stevige en beschermende onderlegger.

8. Verwerking van afvalstoffen

8.1 Verpakking afvoeren

ATTENTIE!

Gevaar voor milieuschade door ondeskundig recyclen van de verpakking!

-  De verpakking niet weggooien bij het normale huisvuil.
-  Zorg dat de verpakking milieuvriendelijk en deskundig wordt hergebruikt (recyclen).

De verpakking dient als bescherming tegen transportschade. Alleen de originele verpakking garandeert voldoende bescherming tijdens het transport.

-  Bewaar de verpakking op een voor kinderen ontoegankelijke plaats.

Het verpakkingsmateriaal is vanuit milieuvriendelijk oogpunt gekozen en bestaat uit recyclebare materialen. Het verpakkingsmateriaal kan na gebruik weer in de grondstofkringloop worden opgenomen. Zo kunnen waardevolle grondstoffen worden gespaard.

- De buitenverpakking is van karton.
- Het vulmateriaal en de inzetstukken zijn van karton of polyethyleen (PE).
- De beschermfolies en zakjes zijn van polyethyleen (PE).
-  Recycle de verpakking milieuvriendelijk, gescheiden op grondstof.



8.2 Apparaat afvoeren

ATTENTIE!

Gevaar voor milieuschade door ondeskundig recyclen van het apparaat!

Het apparaat valt onder Europese Richtlijn 2012/19/EU en mag niet worden afgevoerd met het huishoudelijk afval.

-  Het apparaat aan de einde van de levensduur niet weggooien bij het normale huisvuil.
-  Informeer bij uw stads- of gemeentebestuur naar de mogelijkheden voor het milieuvriendelijk en deskundig hergebruik (recyclen) of afvoeren van het apparaat.

Door de correcte afvoer van het apparaat wordt er een bijdrage geleverd aan de recycling van materialen en de bescherming van bronnen.

-  Het apparaat volgens de wettelijke bepalingen via een deskundig afvalverwerkingsbedrijf of uw lokale inzamelpunt recyclen of door teruggave aan de tot teruggave verplichte verkoper.

Als er batterijen of accu's worden gebruikt:

-  Verwijder de accu uit het apparaat.
-  Verwijder batterijen en accu's door teruggave aan de verkoper van het type accu of een lokaal inzamelpunt.



WEEE-Reg.-Nr. 59614689

9. Bijlage

9.1 EU-conformiteitsverklaring

in overeenstemming met de bepalingen van de volgende EU-richtlijnen:

1. EU-Richtlijn 2014/53/EU inzake radioapparatuur
2. RoHS-richtlijn 2011/65/EU inzake gevaarlijke stoffen in elektrische en elektronische apparatuur
3. Richtlijn 2009/125/EG inzake ecologisch ontwerp
4. Laagspanningsrichtlijn (ELV) 2014/35/EU

De fabrikant
berbel Ablufttechnik GmbH
Sandkampstraße 100
D-48432 Rheine

verklaart voor de volgende producten dat zij in overeenstemming zijn met de bepalingen van genoemde EU-richtlijnen:

Inductiekookplaat Panorama Performance

Type/modelserie:
• BKF 90 iPP E00

De afzuigkap wordt aangestuurd door radiografische signaaloverdracht via (Bluetooth Low Energy) met de afstandsbediening of de app.

Toegepaste en gebruikte normen:
bij 1.

- Art. 3.1 (a): Veiligheidseisen:
EN 60335-1:2012 + AC:2014 + A11:2014 + A13:2018;
EN 60335-2-6:2015, EN 62233:2008 + AC:2008;
EN 61347-1:2015; EN 61347-2-13:2014;
EN 62031:2008 + A1:2013 + A2:2015; EN 62471:2003
- Art. 3.1 (b): Elektromagnetische compatibiliteit
EN 55014-1:2006 + A1:2009 + A2:2011;
EN 55014-2:1997 + AC:1997 + A1:2001 + A2:2008;
EN 55015:2013; EN 61547:2009; EN 61000-3-2:2014;
EN 61000-3-3:2013; EN 301 489-1 v2.2.3;
EN 301 489-17 v3.1.1

bij 2.

- EN 50581:2012

bij 3.

- Uitvoeringsverordening (EU) nr. 66/2014

Gevolmachtigde voor het samenstellen van de technische documentatie:

berbel Ablufttechnik GmbH
Sandkampstraße 100
D-48432 Rheine
Tel. +49 (0) 5971 / 80 80 9-0

De verantwoordelijkheid voor de afgifte van deze conformiteitsverklaring berust uitsluitend bij de fabrikant. Elke wijziging aan het product die niet met de fabrikant is overeengekomen maakt deze verklaring ongeldig.



Rheine, 01.06.2022

Stefan Üffing, procuratiehouder

9.2 Contact

Heeft u suggesties of vragen, kies dan uit de volgende mogelijkheden:

Post: berbel Ablufttechnik GmbH
Sandkampstraße 100
D-48432 Rheine

Telefoon: +49 (0) 5971 / 80 80 9-0
Ma t/m do 8:00 – 17:30 uur
en vr 8:00 – 16:30 uur

Fax: +49 (0) 5971 / 80 80 9-10

Internet: www.berbel.de

E-mail: info@berbel.de

Contact opnemen met de klantenservice van de fabrikant

U kunt op verschillende manieren contact opnemen met onze klantenservice. Kies uit de volgende mogelijkheden:

Telefoon: +49 (0) 5971 / 80 80 9-0
Ma t/m do 8:00 – 17:00 uur
en vr 8:00 – 15:00 uur

Fax: +49 (0) 5971 / 80 80 9-10

E-mail: service@berbel.de

