

USER MANUAL

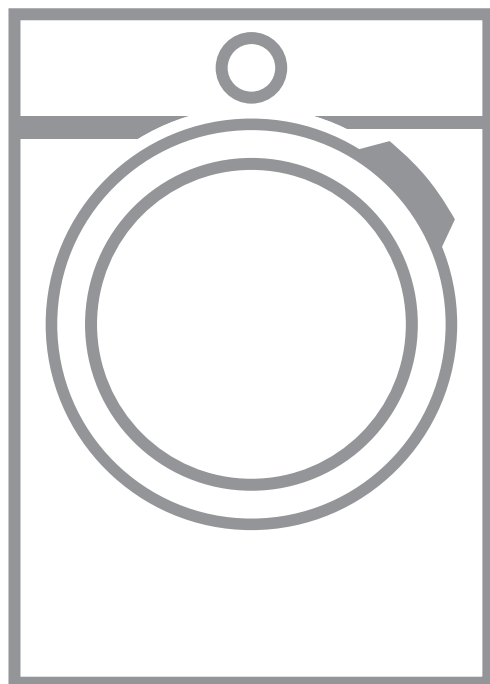

INHOUDSOPGAVE

1. VEILIGHEIDSINFORMATIE.....	3
2. VEILIGHEIDSVOORSCHRIFTEN.....	5
3. BESCHRIJVING VAN HET PRODUCT.....	7
4. TECHNISCHE GEGEVENS.....	9
5. MONTAGE	9
6. BEDIENINGSPANEEL.....	15
7. DRAAIKNOP EN KNOPPEN.....	18
8. INSTELLINGEN.....	22
9. VOOR HET EERSTE GEBRUIK.....	23
10. DE AUTODOSE TECHNOLOGIE (AUTOMATISCH DOSEREN).....	23
11. PROGRAMMA'S.....	31
12.  WIFI - CONNECTIVITEITSINSTELLING.....	37
13. DAGELIJKS GEBRUIK.....	40
14. AANWIJZINGEN EN TIPS.....	45
15. ONDERHOUD EN REINIGING.....	47
16. PROBLEEMOPLOSSING.....	55
17. VERBRUIKSWAARDEN.....	61
18. SNELSTARTGIDS	63
19. MILIEUBESCHERMING.....	65



VOOR PERFECTE RESULTATEN

Bedankt dat je voor dit AEG-product hebt gekozen. We hebben het gecreëerd om jarenlang onberispelijke prestaties te leveren, met innovatieve technologieën die het leven eenvoudiger maken – functies die je wellicht niet op gewone apparaten aantreft. Neem een paar minuten de tijd om het beste uit het apparaat te halen. Ga naar onze website voor:



Advies over gebruik, brochures, het oplossen van problemen, service- en reparatie-informatie:

www.aeg.com/support



Registreer je product voor een betere service:

www.registeraeg.com



Koop accessoires, verbruiksartikelen en originele reserveonderdelen voor je apparaat:

www.aeg.com/shop

KLANTENSERVICE EN SERVICE

Gebruik altijd originele onderdelen.

Als u contact opneemt met onze erkende servicedienst, zorg er dan voor dat u de volgende gegevens tot uw beschikking hebt: Model, PNC, serienummer.

De informatie vindt u op het typeplaatje.

 Waarschuwingen en veiligheidsinformatie

 Algemene informatie en tips

 Milieu-informatie

Wijzigingen voorbehouden.

1. VEILIGHEIDSINFORMATIE



Lees zorgvuldig de meegeleverde instructies voor u het apparaat gaat installeren en gebruiken.

De fabrikant is niet verantwoordelijk voor verwondingen of schade die voortvloeien uit de onjuiste installatie of het onjuiste gebruik. Bewaar de instructies altijd op een veilige en toegankelijke plek voor toekomstig gebruik.

1.1 Veiligheid van kinderen en kwetsbare personen

- Dit apparaat kan worden gebruikt door kinderen van 8 jaar en ouder en door mensen met een beperkt lichamelijk, zintuiglijk of verstandelijk vermogen of een gebrek aan ervaring en kennis, indien zij onder toezicht staan of instructies hebben gekregen over het

veilig gebruiken van het apparaat en indien zij de gevaren begrijpen.

- Kinderen tussen de 3 en 8 jaar oud en personen met zware en complexe beperkingen dienen altijd uit de buurt van het apparaat te worden gehouden, tenzij ze voortdurend onder toezicht staan.
- Kinderen jonger dan 3 jaar dienen, tenzij zij voortdurend onder toezicht staan, bij het apparaat uit de buurt te worden gehouden.
- Houd toezicht op kinderen om te voorkomen dat zij met het apparaat gaan spelen.
- Houd alle verpakking uit de buurt van kinderen en gooi het op passende wijze weg.
- Houd reinigingsmiddelen uit de buurt van kinderen.
- Houd kinderen en huisdieren uit de buurt van het apparaat als de deur open staat.
- Als het apparaat is voorzien van een kinderslot, dient dit te worden geactiveerd.
- Kinderen mogen zonder toezicht geen reinigings- en onderhoudswerkzaamheden aan het apparaat uitvoeren.

1.2 Algemene veiligheid

- Dit apparaat is uitsluitend bedoeld voor het wassen van huishoudelijk, machinewasbaar wasgoed.
- Dit apparaat is bedoeld voor binnenshuis huishoudelijk gebruik.
- Dit apparaat kan worden gebruikt in kantoren, hotelkamers, bed & breakfast-kamers, boerderijgasthuizen en andere soortgelijke accommodaties waar dergelijk gebruik de (gemiddelde) huishoudelijke gebruiksniveaus niet overschrijdt.
- De specificatie van dit apparaat niet wijzigen.
- De maximale belading van het apparaat is 10.0 kg. Overschrijd de maximale belading van elk programma niet (zie het hoofdstuk 'Programma's').

- De waterdruk bij het watertoevoerpunt van de aansluiting moet liggen tussen 0,5 bar (0,05 MPa) en 10 bar (1,0 MPa).
- De ventilatie-openingen in de onderkant mogen niet worden afgedekt door tapijt, een mat of andere soorten vloerbedekking.
- Het apparaat moet op de waterleiding worden aangesloten met de nieuwe meegeleverde slangsets, of andere nieuwe slangsets geleverd door het geautoriseerd servicecentrum.
- Oude slangsets mogen niet opnieuw worden gebruikt.
- Als het netsnoer beschadigd is, moet de fabrikant, een erkend servicecentrum of een gekwalificeerde persoon deze vervangen teneinde gevaarlijke situaties met elektriciteit te voorkomen.
- Schakel het apparaat uit en trek de stekker uit het stopcontact voordat je onderhoudshandelingen verricht.
- Gebruik geen waterstralen onder druk en/of stoom om het apparaat te reinigen.
- Reinig het apparaat met een vochtige doek. Gebruik alleen neutrale schoonmaakmiddelen. Gebruik geen schuurmiddelen, schuursponsjes, oplosmiddelen of metalen voorwerpen.

2. VEILIGHEIDSVOORSCHRIFTEN

2.1 Installatie



De installatie moet voldoen aan de relevante nationale voorschriften.

- Verwijder alle verpakking en de transportbouten, inclusief de rubberen mof met kunststof afstandhouder.
- Bewaar de transportbouten op een veilige plek. Als het apparaat verplaatst moet worden in de toekomst, moeten ze opnieuw bevestigd worden om de trommel te vergrendelen om interne schade te voorkomen.
- Pas altijd op bij verplaatsing van het apparaat, want het is zwaar. Gebruik altijd veiligheidshandschoenen en gesloten schoeisel.
- Volg de installatie-instructies die zijn meegeleverd met het apparaat.
- Installeer en gebruik geen beschadigd apparaat.
- Gebruik of installeer het apparaat niet op plekken waar de temperatuur onder de 0°C komt of waar het wordt blootgesteld aan weersomstandigheden.
- Zorg ervoor dat de vloer van de plaats waar u het apparaat installeert, vlak, stabiel, hittebestendig en schoon is.

- Zorg dat er lucht tussen het apparaat en de vloer kan circuleren.
- Als het apparaat op zijn permanente plaats wordt geplaatst, moet u nagaan of het waterpas staat. Is dit niet het geval, stel de stelplaatjes hier dan op af.
- Installeer het apparaat niet direct boven de vloerafvoer.
- Sproei geen water op het apparaat en stel het niet bloot aan overmatige vochtigheid.
- Plaats het apparaat niet op een plek waar de deur niet helemaal open kan.
- Plaats geen gesloten bak om mogelijke waterlekkage op te vangen onder het apparaat. Neem contact op met het geautoriseerd servicecentrum om te raadplegen welke accessoires gebruikt mogen worden.

2.2 Elektrische aansluiting



WAARSCHUWING!

Gevaar voor brand en elektrische schokken.

- **WAARSCHUWING:** Dit apparaat is ontworpen om te worden geïnstalleerd/aangesloten op een aardingsaansluiting in het gebouw.
- Gebruik altijd een juist geïnstalleerd schokbestendig stopcontact.
- Zorg ervoor dat de parameters op het vermogensplaatje overeenkomen met elektrische vermogen van de netstroom.
- Gebruik geen adapters met meerdere stekkers en verlengkabels.
- Zorg dat u de netstekker en het netsnoer niet beschadigt. Indien de voedingskabel moet worden vervangen, dan moet dit gebeuren door onze Klantenservice.
- Steek de stekker pas in het stopcontact als de installatie is voltooid. Zorg ervoor dat het netsnoer na installatie bereikbaar is.
- Raak de stroomkabel of stekker niet aan met natte handen.
- Trek niet aan het netsnoer om het apparaat los te koppelen. Trek altijd aan de stekker.

2.3 Wateraansluiting

- Het toevoerwater mag niet warmer zijn dan 25°C.
- Beschadig de waterslangen niet.
- Indien buizen lang niet zijn gebruikt, er reparaties hebben plaatsgevonden of er nieuwe apparaten zijn geplaatst (watermeters, enz.), moet je, voordat de nieuwe buizen worden aangesloten, het water laten stromen totdat het schoon en helder is.
- Zorg ervoor dat er geen zichtbare waterlekken zijn tijdens en na het eerste gebruik van het apparaat.
- Gebruik geen verlengslang als de toevoerslang te kort is. Neem contact op met de erkende klantenservice voor vervanging van de toevoerslang.
- Bij het uitpakken van het apparaat is het mogelijk dat je water uit de afvoerslang ziet stromen. Dit komt door het testen met water van het apparaat in de fabriek.
- Je kunt de afvoerslang maximaal 400 cm verlengen. Neem contact op met de erkende klantenservice voor de andere afvoerslang en het verlengstuk.
- Zorg ervoor dat de kraan na installatie bereikbaar is.

2.4 Gebruik



WAARSCHUWING!

Gevaar voor letsel, elektrische schokken, brand, brandwonden en schade aan het apparaat.

- Volg de veiligheidsinstructies op de verpakking van het wasmiddel op.
- Plaats geen ontvlambare producten of artikelen die vochtig zijn met ontvlambare producten in, bij of op het apparaat.
- Was geen stoffen die zwaar bevuild zijn met olie, vet of andere vette substanties. Dit kan rubberen onderdelen van de wasmachine beschadigen. Was dergelijke stoffen met de hand voor, voordat u ze in de wasmachine stopt.
- Raak de glazen deur niet aan als een programma in werking is. Het glas kan heet worden.

- Zorg ervoor dat alle metalen voorwerpen van het wasgoed zijn verwijderd.

2.5 Binnenverlichting



WAARSCHUWING!
Gevaar voor letsel.

- Zichtbare ledstraling, niet rechtstreeks in de straal kijken.
- Neem contact op met het servicecentrum om de binnenverlichting te vervangen.

2.6 Service

- Neem contact op met de erkende servicedienst voor reparatie van het apparaat. Gebruik alleen originele reserveonderdelen.
- Houd er rekening mee dat zelfreparatie of niet-professionele reparatie gevolgen kan hebben voor de veiligheid en de garantie kan doen vervallen.
- De volgende reserveonderdelen zijn beschikbaar gedurende 10 jaar nadat het model is stopgezet: motor- en motorborstels, transmissie tussen motor en trommel, pompen, schokdempers en veren, wastrommel, trommelspin en aanverwante kogellagers, verwarmers en verwarmingselementen, inclusief warmtepompen, leidingen en aanverwante apparatuur, waaronder slangen, kleppen, filters en aquastops, printplaten, elektronische displays, drukschakelaars, thermostaten en sensoren, software en firmware met inbegrip van resetsoftware, deur, deurscharnier en

afdichtingen, andere afdichtingen, deurvergrendelingsassemblage, plastic randapparatuur zoals wasmiddeldispensers. Houd er rekening mee dat sommige van deze reserveonderdelen alleen beschikbaar zijn voor professionele reparateurs en dat niet alle reserveonderdelen relevant zijn voor alle modellen.

- Met betrekking tot de lamp(en) in dit product en reserVELampen die afzonderlijk worden verkocht: Deze lampen zijn bedoeld om bestand te zijn tegen extreme fysieke omstandigheden in huishoudelijke apparaten, zoals temperatuur, trillingen, vochtigheid, of zijn bedoeld om informatie te geven over de operationele status van het apparaat. Ze zijn niet bedoeld voor gebruik in andere toepassingen en zijn niet geschikt voor verlichting in huishoudelijke ruimten.

2.7 Verwijdering



WAARSCHUWING!
Gevaar voor letsel of verstikking.

- Haal de stekker uit het stopcontact en koppel het apparaat los van de watertoevoer.
- Snijd het netsnoer vlak bij het apparaat af en gooi het weg.
- Verwijder de deurvergrendeling om te voorkomen dat kinderen of huisdieren binnen in de trommel vast komen te zitten.
- Gooi het apparaat weg conform de lokale voorschriften voor de verwijdering van elektrische en elektronische apparatuur (AEEA).

3. BESCHRIJVING VAN HET PRODUCT

3.1 Bijzondere eigenschappen

Uw nieuwe wasautomaat voldoet aan alle moderne eisen voor een effectieve behandeling van wasgoed met een laag water-, energie- en wasmiddelverbruik en een milde behandeling van het wasgoed.

- Met de **wiferverbinding** en **Starten op afstand-functie** kunt u een cyclus starten, met uw wasmachine communiceren en de status van de wascyclus controleren via afstandsbediening.
- De **PowerCare-technologie** is ontworpen voor de bescherming van de textielvezels dankzij verschillende voormengfases. Daarbij wordt het

wasmiddel eerst opgelost in het water en daarna de wasverzachter, voordat deze worden verdeeld over het wasgoed. Zodoende wordt elke vezel bereikt en verzorgd.

- De **ProSense-technologie** detecteert binnen 30 seconden de hoeveelheid wasgoed die bepalend is voor de duur van het programma. Het wasprogramma wordt nauwkeurig afgestemd op de wasbelasting en het type wasgoed zonder meer tijd-, energie- en water te verbruiken dan strikt noodzakelijk is.
- De stoomfunctie is een snelle en handige manier om kleding op te frissen. De vriendelijke stoomprogramma's verwijderen geuren en zorgen voor minder kreuken in het droge textiel, zodat minder strijktijd nodig is. De **Plus Steam-optie** rondt elke cyclus af met een milde stoombehandeling die de vezels doet ontspannen zodat het textiel minder kreukt. Strijken wordt gemakkelijker!
- De **Vlekken-optie** geeft een voorbehandeling tegen hardnekkige

vlekken en optimaliseert zo de effectiviteit van de vlekkenverwijderaar.

- De **AutoDose-technologie** geeft automatisch de juiste hoeveelheid wasmiddel af afhankelijk van de lading; de lade heeft twee geïntegreerde tanks (wasmiddel + wasverzachter of tweede wasmiddeltype) en twee extra compartimenten voor handmatige lading van wasmiddel en additieven. Het heeft de hoogste flexibiliteit.
- Het **AEG Steam Fragrance**, biedt, dankzij nieuwe en stoomprogramma's de perfecte oplossing voor het verfrissen van zelfs de meest delicate kledingstukken zonder ze te wassen. Gebruik de delicate geur uitsluitend ontwikkeld door **AEG** om een aangenaam gevoel van een "net gewassen"-kledingstuk toe te voegen aan de actie van het verwijderen van geuren en kreuken.

3.2 Apparaatoverzicht

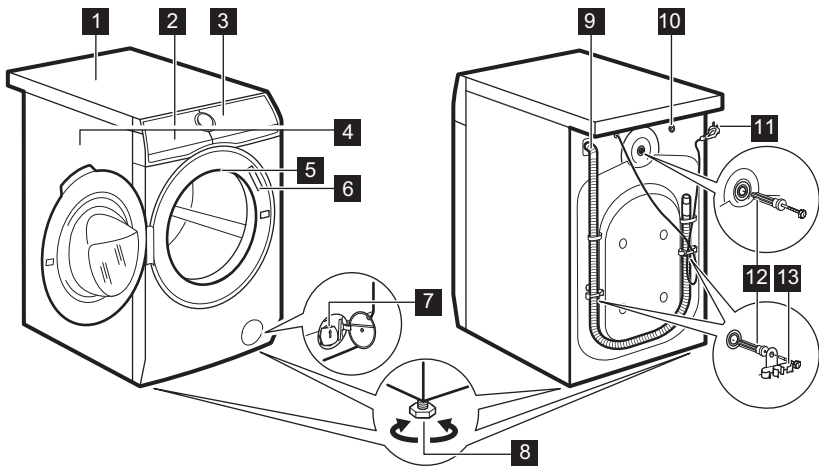

1 Bovenblad

2 Wasmiddellade met AutoDose-tanks en handmatige compartimenten

- 3** Bedieningspaneel
- 4** Handgreep
- 5** Binnenverlichting
- 6** Typeplaatje
- 7** Filter afvoerpomp
- 8** Voetjes voor het waterpas zetten van het apparaat
- 9** Afvoerslang
- 10** Aansluiting van de watertoevoerslang
- 11** Netsnoer
- 12** Transportbouten
- 13** Slangensteun

Het typeplaatje meldt:

- A. QR-code
- B. modelnaam
- C. productnummer
- D. elektrische classificaties
- E. serienummer

4. TECHNISCHE GEGEVENS

Afmetingen	Breedte / hoogte / totale diepte	59.7 cm /84.7 cm /63.6 cm
Elektrische aansluiting	Spanning	230 V
	Totaal vermogen	2100 W
	Zekering	10 A
	Frequentie	50 Hz
Beschermingsniveau tegen binnendringen van vaste deeltjes en vocht door het beschermende deksel, behalve waar de laagspanningsapparatuur geen bescherming tegen vocht heeft		IPX4
Watertoevoerdruk	Minimum	0,5 bar (0,05 MPa)
	Maximum	10 bar (1,0 MPa)
Watertoevoer ¹⁾		Koud water
Maximale belasting	Katoen	10.0 kg
Centrifugeersnelheid	Maximale centrifugeersnelheid	1550 tpm

¹⁾ Sluit de waterinlaatslang aan op een waterkraan met een 3/4" schroefdraad.

5. MONTAGE



WAARSCHUWING!
Raadpleeg de hoofdstukken
Veiligheid.

5.1 Uitpakken



WAARSCHUWING!
Verwijder alle verpakking en
de transportbouten voordat
je het apparaat installeert.



WAARSCHUWING!

Gebruik de handschoenen.

1. Verwijder de externe folie. Gebruik indien nodig een mesje.

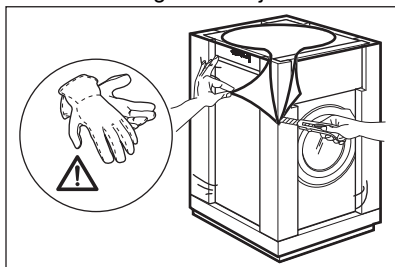

2. Verwijder de kartonnen bovenzijde en het polystyreen-verpakkingsmateriaal.

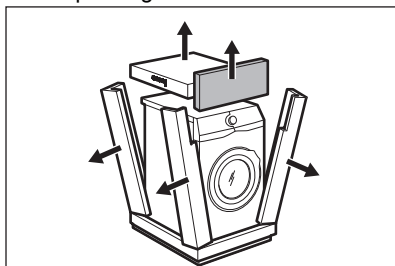

3. Verwijder de interne folie.

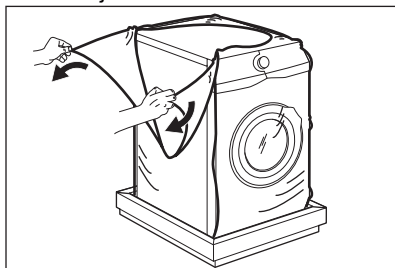

4. Open de klep en verwijder het polystyreen-gedeelte van de klepvergrendeling en alle voorwerpen van de trommel.

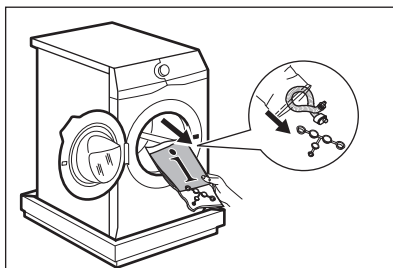

5. Zet het apparaat voorzichtig op zijn achterkant.
6. Plaats het voorste polystyreenverpakkingselement op de vloer onder het apparaat.



Zorg ervoor dat je de slangen niet beschadigt.

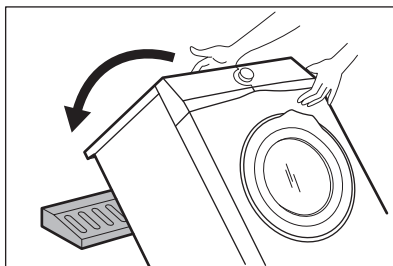

7. Verwijder de polystyreenbescherming van de bodem.

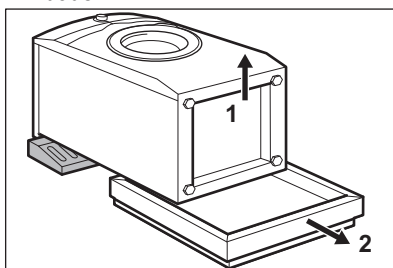

8. Zet het apparaat verticaal naar boven.

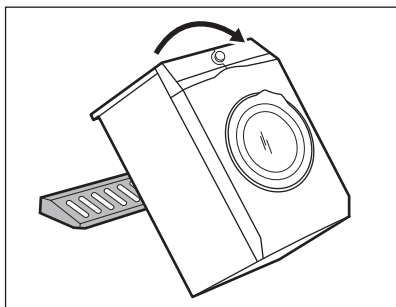

9. Verwijder de elektrische voedingskabel en de afvoerslang uit de slanghouders.

i Je ziet mogelijk water dat uit de afvoerslang loopt. Dit komt doordat het apparaat in de fabriek met water is getest.

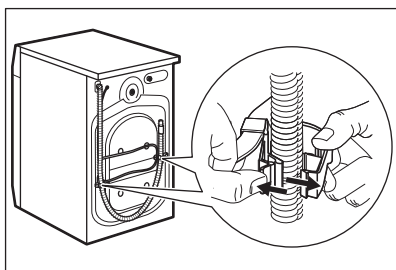

10. Verwijder de drie bouten met de moersleutel die bij het apparaat geleverd is.

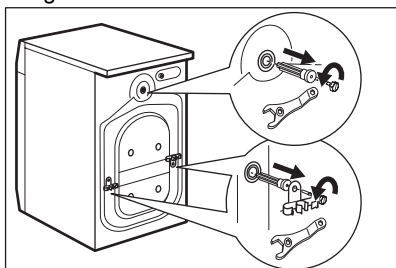

11. Trek de plastic afstandsstukken naar buiten.
12. Plaats de plastic doppen, die je in de zak met de gebruiksaanwijzing aantreft, in de openingen.

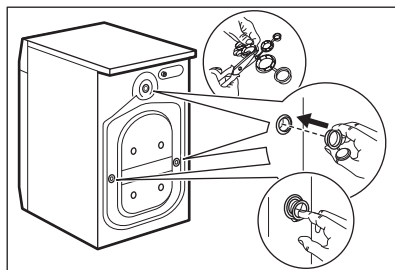

i We adviseren om de verpakking en de transportbouten te bewaren voor mogelijke beweging van het apparaat.

5.2 Positionering en waterpas zetten

1. Monteer het apparaat op een vlakke, harde vloer.

i Zorg ervoor dat tapijten de luchtcirculatie onder het apparaat niet doen stoppen. Zorg ervoor dat het apparaat de muur of andere apparaten niet aanraakt.

2. Draai de voeten los of vast om het niveau aan te passen.

! **WAARSCHUWING!** Plaats geen karton, hout of gelijkwaardige materialen onder de voeten van het apparaat om het niveau aan te passen.

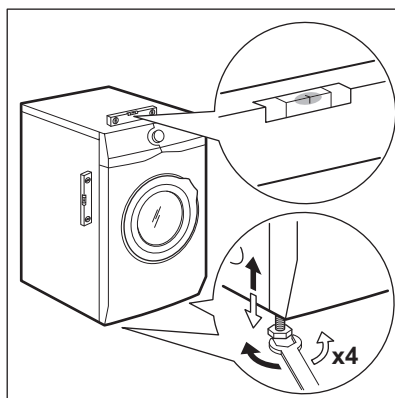

Het apparaat moet waterpas en stabiel zijn.

i Een juiste afstelling van het niveau van het apparaat voorkomt trillingen, lawaai en beweging van het apparaat wanneer dit in werking is.

i Als het apparaat op een plint wordt geïnstalleerd of als er een wasdroger op de wasmachine wordt gezet, maak dan gebruik van de accessoires die in het hoofdstuk 'Accessoires' worden beschreven. Lees de met de accessoires en het apparaat meegeleverde instructies zorgvuldig door.

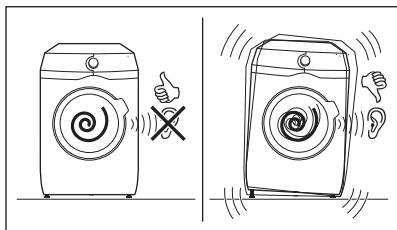

5.3 Set bevestigingsplaatjes

Als u het apparaat op een plint installeert die geen accessoire is meegeleverd bij AEG, zet het apparaat dan vast in de bevestigingsplaten. Dit reserveonderdeel is verkrijgbaar in de webshop of bij een erkende dealer.

Lees de met het accessoire meegeleverde instructies zorgvuldig door.

5.4 De waterinvoerslang (Ultra anti-overstroming)

Voordat u de machine aansluit op nieuwe leidingen of leidingen die enige tijd niet zijn gebruikt, moet u een redelijke hoeveelheid water afvoeren om eventueel vuil dat zich in de leidingen heeft opgehoopt eruit te spoelen.

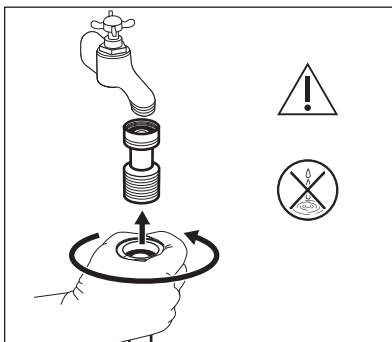

Om drinkwater te beschermen moet een terugslagklep worden geïnstalleerd tussen de waterkraan en de watertoevoerslang.

Sluit de watertoevoerslang aan op een koudwaterkraan met 3/4"-schroefdraad.

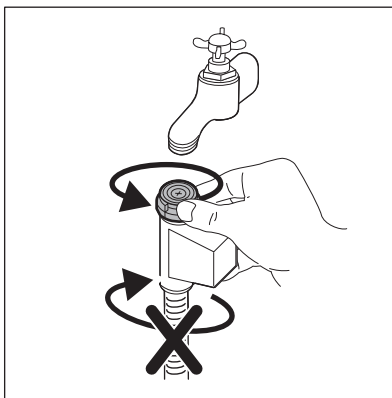

! **WAARSCHUWING!**
Zorg ervoor dat er geen waterlekkens zijn vanuit de koppelingen.

! **WAARSCHUWING!**
Koppel de watertoevoerslang om welke reden dan ook niet los van het apparaat. Neem indien nodig contact op met het erkende servicecentrum.

5.5 De toevoerslang

1. Sluit de watertoevoerslang aan op de achterkant van het apparaat.

- Plaats hem naar rechts of links afhankelijk van de positie van de waterkraan.

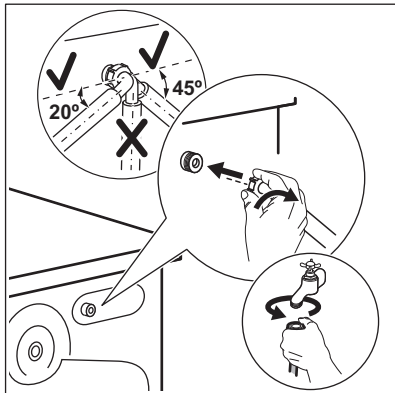

i Zorg ervoor dat de toevoerslang niet verticaal is geplaatst.

- Maak indien nodig de ringmoer los om hem in de juiste stand te zetten.
- Sluit de watertoevoerslang aan op een koudwaterkraan met 3/4"-schroefdraad.

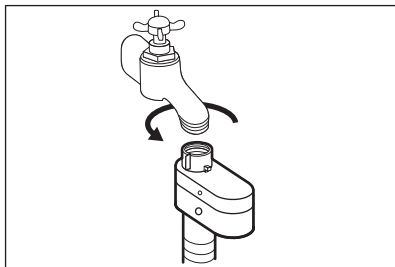

! **WAARSCHUWING!**
Het toevoerwater mag niet warmer zijn dan 25 °C.

! **LET OP!**
Zorg ervoor dat er geen lekken zijn vanuit de koppelingen.

i Gebruik geen verlengslang als de toevoerslang te kort is. Neem contact op met het servicecentrum voor informatie over een vervangende toevoerslang.

5.6 Waterstop

De watertoevoerslang is voorzien van een waterstop. Dit toestel voorkomt lekkage in de slang door natuurlijke slijtage.

Het rode gedeelte in het venster «A» toont deze storing.

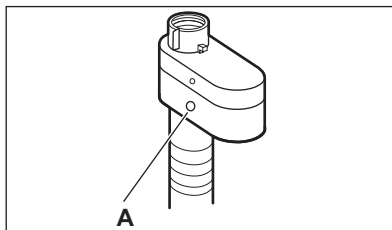

Als dit gebeurt, draait u de kraan dicht en neemt u contact op met de erkende klantenservice om de slang te laten vervangen.

5.7 Waterafvoer

De afvoerslang moet op een hoogte van niet minder dan 60 cm en niet meer dan 100 cm van de vloer worden geplaatst.

i U kunt de afvoerslang verlengen tot maximaal 400 cm. Neem contact op met het erkende servicecentrum voor aanschaf van de andere afvoerslang en het verlengstuk.

Het is mogelijk om de afvoerslang op verschillende manieren aan te sluiten:

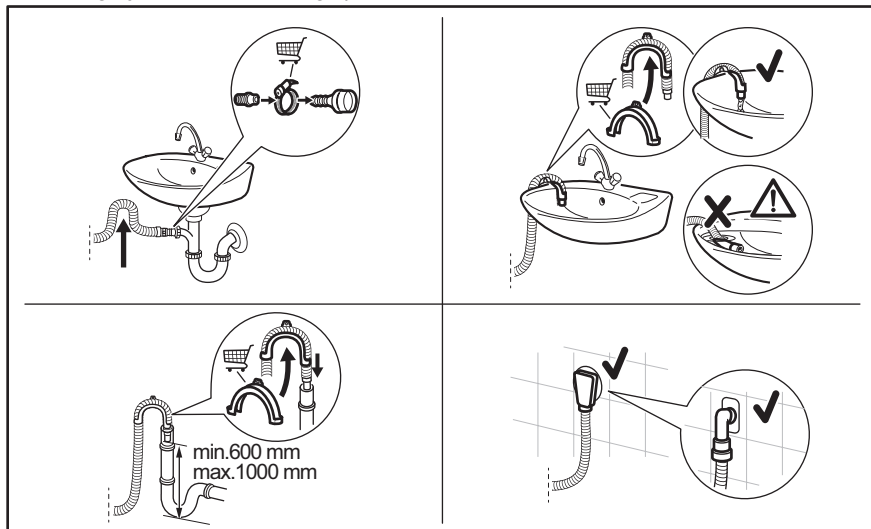

- Sluit de afvoerslang aan op de tapkraan en draai deze vast met een klem.
- Plaats de slang rechtstreeks op een ingebouwde afvoerleiding in de kamerwand en draai deze vast met een klem.
- Zonder de plastic slanggeleider, naar een gootsteentapkraan - Plaats de afvoerslang in de tapkraan en draai deze vast met een klem.
- Naar een standaardleiding met ventilatiegat - Steek de afvoerslang rechtstreeks in een afvoerleiding of standleiding.
- De afvoerslang kan in U-vorm worden gebogen en rond de plastic geleider worden geplaatst. Aan de rand van een gootsteen - Bevestig de geleider aan de waterkraan of aan de muur.

i Zorg ervoor dat de afvoerslang een lus maakt om te voorkomen dat er deeltjes uit de gootsteen in het apparaat komen.

i Zorg ervoor dat de plastic geleider niet kan bewegen wanneer het apparaat leegloopt en het uiteinde van de afvoerslang niet in het water is ondergedompeld. Er kan vuil water in het apparaat terechtkomen. Koop accessoires bij een officiële leverancier.

i Het uiteinde van de afvoerslang moet altijd geventileerd zijn, d.w.z. de binnendiameter van de afvoerleiding (min. 38 mm - min. 1,5") moet groter zijn dan de buitendiameter van de afvoerslang.

5.8 Elektrische aansluiting

Aan het einde van de installatie kunt u de stekker in het stopcontact steken.

Het typeplaatje en het hoofdstuk 'Technische gegevens' geven de benodigde elektrische waarden aan. Zorg ervoor dat ze compatibel zijn met de netvoeding.

Controleer of de elektrische installatie in uw woning geschikt is voor het maximale vereiste vermogen; houd hierbij rekening met andere apparaten die in gebruik zijn.

Sluit het apparaat aan op een geaard stopcontact.

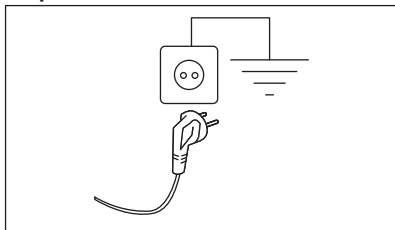

Het aansluitsnoer moet na de installatie van het apparaat toegankelijk zijn.

Neem voor alle elektrische werkzaamheden die nodig zijn om dit apparaat te installeren contact op met ons geautoriseerde servicecentrum.

De fabrikant kan niet aansprakelijk gesteld worden voor schade of letsels die voortvloeit uit het niet opvolgen van bovengenoemde veiligheidsvoorschriften.





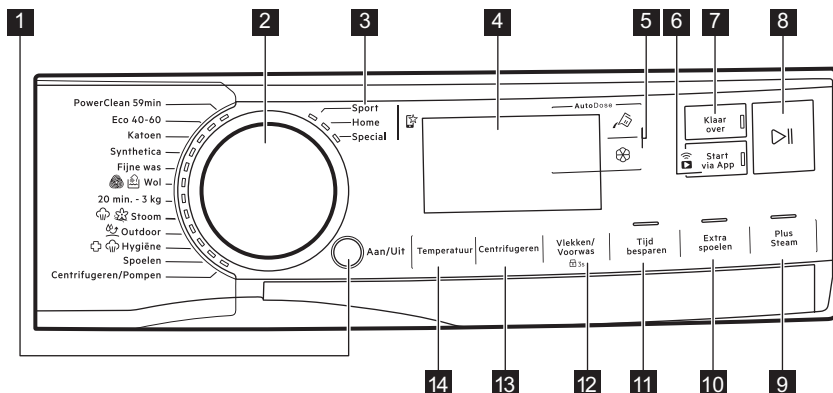







6. BEDIENINGSPANEEL

6.1 Beschrijving van het bedieningspaneel



i Niet alle opties zijn beschikbaar voor alle wasprogramma's. Controleer de compatibiliteit tussen opties en wasprogramma's in de paragraaf "en opties inzake compatibiliteit met programma's" in het hoofdstuk "Programma's". Een optie kan een andere uitsluiten. In zo'n geval staat het apparaat niet toe dat je de onverenigbare opties samen instelt. Zorg dat het scherm en de toetsen altijd schoon en droog zijn.

- | | |
|--|--|
| <ul style="list-style-type: none"> 1 Aan/Uit drukknop ⓘ 2 Programmakeuzeknop 3 Mijn favoriete programma's ☆ 4 Display 5 AutoDose Aanraaktoetsen vloeibaar wasmiddel en wasverzachter | <ul style="list-style-type: none"> 6 Wifi-verbinding en Start via App aanraakknop 7 Klaar over aanraaktoets 8 Start/Pauze aanraaktoets 9 Plus Steam aanraaktoets 10 Extra spoelen aanraaktoets |
|--|--|

	<p>Het controlelampje kan aangeven:</p> <ul style="list-style-type: none"> • Duur van het programma (bijv. 2:40). •  De tijd die wordt weergegeven als het programma is ingesteld, kon niet overeenkomen met de effectieve duur en kan na ProSense fase veranderen. • Maximale lading. • Eindig in de tijd (bijv. 30' of 2h). • Einde cyclus . • Waarschuwingscode (bijv. E20). • Aanduiding van de hoeveelheid vloeibare wasmiddelen en wasverzachter: 88^{ml}. Raadpleeg het hoofdstuk "De AutoDose technologie (Automatisch doseren)". • Indicatie van het totale aantal bedrijfsuren van het apparaat. Raadpleeg het gedeelte 'Bedrijfsurenteller' in de paragraaf 'Instellingen' voor meer informatie. • Bij het werken met de APP: APP, AP (toegangspunt), UPd (update). Raadpleeg het hoofdstuk 'Wifi - Connectiviteitsinstellingen'.
	<p>Lampje maximale belading. De waarde wordt gedurende drie seconden na de programmakeuze weergegeven, afgewisseld met de duur van de cyclus.</p>
<p>MAX</p>	<p>Controlelampje maximum wasgoedgewicht. Het knippert als de hoeveelheid wasgoed de aangegeven lading overschrijdt.</p>
	<p>AutoDose controlelampje reservoir vloeibaar wasmiddel. Wanneer het brandt, doseert het apparaat automatisch het wasmiddel.</p>
	<p>Deze controlelampjes verschijnen naast  en  bij het verhogen of verlagen van de automatische dosering van het wasmiddel of de wasverzachter.</p>
<p>OFF</p>	<p>AutoDose-status controlelampje. Het licht op wanneer de AutoDose-functie voor toevoegingsmiddelen is uitgeschakeld.</p>
	<p>Deze indicatielampjes verschijnen bij het instellen van de automatische dosering van wasmiddel of wasverzachter (zie "De AutoDose technologie (Automatisch doseren)")</p>
	<p>Deze indicator herinnert u eraan een reinigingscyclus uit te voeren.</p>
	<p>APP melding om te controleren.</p>
	<p>Controlelampje verbinding op afstand. Controlelampje Wi-Fi-verbinding.</p>
	<p>Controlelampje kinderbeveiliging.</p>

	Het temperatuurgebied: Controlelampje temperatuur Aanduiding koud water
	Het centrifugegebied: Controlelampje toerental Controlelampje Niet centrifugeren. Centrifugefase staat uit.
	Controlelampje extra stil.
	Controlelampje Spoelstop.
	Controlelampje voorwas.
	Controlelampje vlekken.
Controlelampjes voor opties die alleen via de app kunnen worden gedownload	
	Controlelampje van gekoppelde modus. Het licht op wanneer beide AutoDose-tanks worden gekoppeld en met hetzelfde wasmiddel worden gevuld. AutoDose-functie voor wasverzachter is uitgeschakeld: het controlelampje verdwijnt en het display toont twee controlelampjes voor vloeibare wasmiddeltank .
	Deze controlelampjes verschijnen naast en bij het verhogen of verlagen van de automatische dosering van het wasmiddel of de wasverzachter.

7. DRAAIKNOP EN KNOPPEN

7.1 Aan/Uit ⓘ

Druk een paar seconden op deze toets te drukken kun je het apparaat in- of uitschakelen. Er klinken twee verschillende geluiden als het apparaat in- of uitgeschakeld wordt.

Omdat de stand-by-functie het apparaat automatisch uitschakelt om het energiegebruik in een aantal gevallen te beperken, moet u het apparaat wellicht weer inschakelen.

Raadpleeg de paragraaf over stand-by in het hoofdstuk 'Dagelijks gebruik' voor meer informatie.

7.2 Programmakeuzeknop

Door aan de programmakeuzeknop te draaien, kunt u het gewenste programma kiezen.

7.3 Mijn favoriete programma's

Deze selectieposities zijn beschikbaar nadat het apparaat is aangesloten op wifi.

De favoriete programma's kunnen worden ingesteld en opgeslagen via de app. Ze kunnen alleen worden gekozen uit de beschikbare programma's die zijn onderverdeeld in de drie categorieën die op het bedieningspaneel worden aangegeven.

Zodra de favoriete programma's zijn ingesteld, kun je deze selecteren via de app of door de programmakeuzeknop op de juiste stand te zetten: het relevante ledlampje gaat branden en de informatie op het display wordt dienovereenkomstig bijgewerkt.

-  De favoriete programma's kunnen worden geannuleerd via de bijbehorende App-opdracht of door op de toetscombinatie Fabrieksinstellingen te drukken.



-  Als u een programma instelt via de app en het komt niet overeen met de knoppositie, wordt de  tekst afgewisseld met de programmaduur.

7.4 Inleiding

-  Niet alle opties en functies zijn beschikbaar voor alle wasprogramma's. Controleer de verenigbaarheid van de opties en functies met de wasprogramma's in het 'Programmaoverzicht'. Een optie of functie kan een andere uitsluiten. In zo'n geval staat het apparaat niet toe dat u de onverenigbare opties of functies samen instelt. Zorg dat het scherm en de toetsen altijd schoon en droog zijn.

7.5 AutoDose Vloeibaar wasmiddel en wasverzachter

Met deze knoppen kunt u:

- : het automatisch laden van wasmiddel in- en uitschakelen.
- : de automatische wasverzachter in- en uitschakelen.

-  Raadpleeg het hoofdstuk "The AutoDose Technology (Automatisch doseren)" voor meer informatie.

7.6 Starten op afstand

Met een snelle druk op deze knop wordt de functie Starten op afstand geactiveerd waarmee u het apparaat op afstand kunt starten, pauzeren en stoppen.

De bijbehorende led gaat branden en het bijbehorende pictogram verschijnt op het display.

Houd deze knop langer ingedrukt om twee andere functies te bieden:

- houd het 3 seconden ingedrukt zolang er een klik klinkt: de Wi-Fi is in- en uitgeschakeld.
- houd deze 10 seconden ingedrukt zolang er een dubbele pieptoon klinkt en op het display  verschijnt: om de netwerkreferenties te resetten.

7.7 Klaar over

-  Stel deze optie in als laatste na programma en andere opties, anders kan deze worden geannuleerd als u een instelling wijzigt.

Met deze optie kunt u de tijd kiezen waarbinnen een programma moet worden beëindigd. Het einde van het programma kan met één uur worden uitgesteld bij elke druk op de knop tot maximaal 24 uur.

Het display toont de normale programmaduur of anders de ingestelde eindtijd van het programma (uitgedrukt in uren 0h). De minimale selecteerbare tijd komt overeen met het afgeronde uur van de maximale duur van een programma (als de cyclusduur bijvoorbeeld 3:15 uur duurt, is de minimale selecteerbare tijd 4 uur).

Na het starten van het programma wordt de deur vergrendeld en start het apparaat de ProSense fase. Wanneer de belastingsschatting eindigt, knippert het pictogram van de lopende fase op het display en telt het tijdcijfer af in stappen van één uur en in stappen van 1 minuut gedurende het laatste uur.

7.8 Start/Pauze

Raak de toets Start/Pauze  aan om het apparaat te starten, te pauzeren of

het draaiende programma te onderbreken.

7.9 Plus Steam

Deze optie voegt aan het einde van het wasprogramma een stoomfase toe gevolgd door een korte antikreukfase.

De stoomfase vermindert de kreuken in de stoffen en vereenvoudigt het strijken.



De optie Plus Steam bereikt goede resultaten met een kleine lading doordat stoom beter doordringt in het wasgoed als er meer ruimte is. Daarom is de maximale lading van het programma in combinatie met deze optie 2 kg (ongeveer 8 - 10 overhemden).



Bij het instellen van de optie Plus Steam daalt de maximale lading naar 2 kg op het display en de programmatijd wordt dienovereenkomstig aangepast.

De aanduiding  knippert tijdens de stoomfase in het display.



Deze optie kan van invloed zijn op de duur van het programma.

Als het programma stopt, geeft het display een nul weer , het indicatielampje  brandt constant.

De antikreukfase start, het indicatielampje  knippert en het Start/Pauze  ledlampje blijft branden. De trommel voert gedurende 30 minuten zachte bewegingen uit om het voordeel van de stoom te behouden.

Om de antikreukfase te onderbreken, kun je:

- Druk op de toets Aan/Uit -knop om het apparaat in of uit te schakelen.
- De programmakeuzeknop in een andere stand draaien.

Wanneer de anti-kreukbeveiliging stopt en de deur wordt ontgrendeld, stelt het apparaat het vorige ingestelde programma opnieuw voor.



Een kleine lading wasgoed geeft betere resultaten.

7.10 Extra spoelen

Met deze optie kunt u een paar spoelbeurten toevoegen aan de geselecteerde wasprogramma's en de verdeling van de wasverzachter optimaliseren en de zachtheid van de was verbeteren.

Dit wordt aanbevolen als u de wasverzachter gebruikt.

Deze functie is handig voor personen met wasmiddelallergie en in gebieden waar het water erg zacht is.

Door deze optie duurt het programma langer.

Het indicatielampje van de knop gaat branden.

7.11 Tijd besparen

Met deze optie kun je de programmaduur inkorten.

- Bij normaal of licht vervuild wasgoed wordt het aanbevolen het wasprogramma in te korten. Raak deze knop **eenmaal** aan om de tijdsduur te verminderen.
- Raak bij een kleinere lading deze knop **tweemaal** aan om een extra kort programma in te stellen. In dit geval kan de temperatuur van 95°C niet worden geselecteerd.

Het lampje van de knop brandt en het display toont de ingestelde programmaduur.





Deze optie kan ook worden gebruikt om de duur van het stoomprogramma te verkorten.

7.12 Vlekken/Voorwas

Druk meerdere malen op deze toets om een van de twee of beide opties te activeren.

Het overeenkomstige controlelampje gaat branden op het display.

-  **Vlekken**

Door deze optie in te stellen,  verschijnt de indicator  dicht bij het wasmiddelsymbool. Het apparaat zal in dit geval automatisch een extra

hoeveelheid wasmiddel doseren wanneer de automatische wasmiddeltank is ingeschakeld. Als de automatische wasmiddeltank is uitgeschakeld, is het mogelijk om deze optie uit te voeren zoals in de traditionele wasmachine door het vullen van wasmiddel of additief in het handmatige compartiment.

- i** Als je op de knop van de wasmiddeltank drukt terwijl de optie Vlekken actief is, wordt de AutoDose-functie uitgeschakeld, maar de optie Vlekken blijft actief in de handmatige modus.

- U** **Voorwas**
Gebruik deze functie om een voorwasfase op 30 °C toe te voegen voor de wasfase. Deze optie wordt aanbevolen voor zwaar vervuild wasgoed, met in het bijzonder zand, stof, modder en andere vaste deeltjes.

- i** Bij het selecteren van een voorwasfase en als AutoDose actief is, zal het apparaat het wasmiddel automatisch doseren. Als AutoDose uitgeschakeld is, doe je het wasmiddel/additief in een wasbolletje in de trommel.

- i** Deze opties kunnen de duur van het programma verlengen.

7.13 Centrifugereren

Als je een programma instelt, kiest het apparaat automatisch de standaard centrifugeersnelheid.

Raak deze toets herhaaldelijk aan om:

- **Wijzig de centrifugeersnelheid.**

- i** De display toont alleen de centrifugesnelheden die voor het ingestelde programma beschikbaar zijn.

- **Activeer de optie Spoelstop.**

Het laatste spoelwater wordt niet weggepompt, om te voorkomen dat het wasgoed kreukt. Het wasprogramma eindigt met water in de trommel en de laatste centrifugeerfase wordt niet uitgevoerd.

De display toont het indicatielampje .

De trommel draait regelmatig om kreuken te verminderen. De deur blijft vergrendeld. De trommel draait regelmatig om kreuken te verminderen. U moet het water afvoeren om de deur te ontgrendelen.

Tik op de Start/Pauze knop : het apparaat voert de centrifugeerfase uit en het pompt het water weg.

- **Activeer de Extra stil-optie.**
Alle centrifugefasen (tussendoor en de laatste centrifugeerfase) worden overgeslagen en het programma eindigt met water in de trommel. Zo wordt voorkomen dat de was kreukt. Omdat dit programma heel stil is, is het geschikt voor nachtelijk gebruik als er goedkopere stroomtarieven beschikbaar zijn. In sommige programma's worden de spoelgangen met meer water uitgevoerd. De display toont het indicatielampje .

De deur blijft vergrendeld. De trommel draait regelmatig om kreuken te verminderen. Je moet het water afvoeren om de deur te ontgrendelen. Tik op de Start/Pauze-toets: het apparaat voert alleen de wegpompfase uit.

- **Niet centrifugereren – – –.**
Stel deze optie in om alle centrifugeerfasen uit te schakelen. Het display toont het indicatielampje – – –. Het apparaat voert de enige afvoerfase van het geselecteerde wasprogramma uit. Stel deze optie in voor zeer fijne stoffen. De spoelfase verbruikt meer water voor sommige wasprogramma's

- i** Het apparaat zal het water na circa 18 uur automatisch uit het apparaat wegpompen.

7.14 Temperatuur

Wanneer het gewenste programma is gekozen, stelt je machine automatisch een standaardtemperatuur voor.

Raak deze toets herhaaldelijk aan totdat de gewenste temperatuur op het display verschijnt.

Als het display de volgende aanduidingen ✖ en – – weergeeft, verwarmt het apparaat het water niet.

8. INSTELLINGEN

8.1 Introductie



Druk bij een toetscombinatie de toetsen **niet** schuin in. De sensoren die onder de knoppen zitten zijn gevoelig en kunnen invloed uitoefenen op uw keuze.

8.2 Geluidssignalen

Dit apparaat is uitgevoerd met verschillende geluidssignalen, die werken als:

- Je het apparaat activeert (speciale korte toon).
- Je het apparaat deactiveert (speciale korte toon).
- Je een toets aanraakt (klikgeluid).
- Je een foutieve keuze maakt (3 korte tonen).
- Het programma voltooid is (gedurende 2 minuten opeenvolgende geluiden).
- Het apparaat met een storing te maken heeft (gedurende 5 minuten opeenvolgende geluiden).
- Wanneer er tijdens de ProSense fase een overbelasting van het wasgoed wordt gedetecteerd (een dubbel geluid wordt afgespeeld).

Om deze optie **te activeren/deactiveren**, houdt u de Extra spoelen knop ingedrukt tot er een piepton of een dubbele piepton klinkt.



Als u deze functie uitschakelt, stoppen de geluidssignalen alleen aan het einde van het programma.

8.3 Kinderslot

Met deze optie kun je voorkomen dat kinderen met het bedieningspaneel spelen.



Druk om deze optie te **activeren/deactiveren** op de Vlekken/

Voorwasknop totdat  op het display **aan-/uitgaat**.

Het apparaat behoudt deze optie als standaard nadat u het heeft uitgeschakeld.

8.4 Teller bedrijfsuren

Het is mogelijk om de totale bedrijfstijd van het apparaat in uren te visualiseren, vanaf de eerste keer dat het wordt ingeschakeld. Deze waarde telt de bedrijfstijd van de cycli (exclusief pauzes, vertraagde starttijd). Ga als volgt te werk om deze waarde te visualiseren:

1. Schakel het apparaat in door op de Aan/Uit  knop te drukken.
2. Houd de Extra spoelen knoppen Plus Steam en enkele seconden ingedrukt.
3. Na 3 seconden wordt het totale aantal uren dat het apparaat werkt op het display weergegeven: bijv. 1276 uur toont het display de tekst Hr gedurende 2 seconden, 12 (honderdtallen en honderdtallen) gedurende 2 seconden en 76 (tientallen en eenheden).
4. Om deze modus te verlaten, drukt u op een willekeurige knop of schakelt u het apparaat uit met de Aan/Uit  toets.

- i** Als de procedure niet werkt (vanwege time-out of verkeerde toetsencombinatie), schakelt u het apparaat uit waarna u de volgorde vanaf het begin herhaalt.

8.5 Fabrieksinstellingen

Met deze functie kun je de standaard fabrieksinstellingen herstellen. Volg



onderstaande stappen om deze optie te **activeren**:

1. Schakel het apparaat in door op de Aan/Uit  knop te drukken.
2. Houd de Vlekken/Voorwas knoppen Tijd besparen en enkele seconden ingedrukt.
3. Het display wordt — — — ongeveer 5 seconden weergegeven.

9. VOOR HET EERSTE GEBRUIK

- i** Tijdens de installatie of voordat u het apparaat voor het eerst gebruikt, kunt u wat water in het apparaat waarnemen. Dit is restwater dat in het apparaat is achtergebleven nadat in de fabriek een volledige functietest werd uitgevoerd om te garanderen dat het apparaat in perfect functionerende staat aan de klant wordt geleverd en is geen reden voor ongerustheid.

1. Zorg ervoor dat alle transportbouten uit het apparaat zijn verwijderd.
2. Zorg ervoor dat er stroom aanwezig is er dat de waterkraan openstaat.

3. Zorg ervoor dat u de AutoDose-tanks vult met vloeibaar wasmiddel  en wasverzachter . Raadpleeg de paragraaf "AutoDose basisinstellingen" in het hoofdstuk "De AutoDose technologie".
4. Giet 2 liter water in de trommel. Deze handeling activeert het afvoersysteem.
5. Stel het programma voor katoen in op de hoogste temperatuur zonder wasgoed in de trommel en start het programma. Dit verwijdert al het mogelijke vuil uit de trommel en de kuip.

10. DE AUTODOSE TECHNOLOGIE (AUTOMATISCH DOSEREN)

- i** Lees dit hoofdstuk aandachtig.

10.1 Inleiding

De juiste dosering wasmiddel en wasverzachter zorgt voor een betere verzorging van de was en zorgt voor goede wasprestaties.

Te veel wasmiddel beschadigt uw kleding en te weinig zorgt niet voor goede wasprestaties.

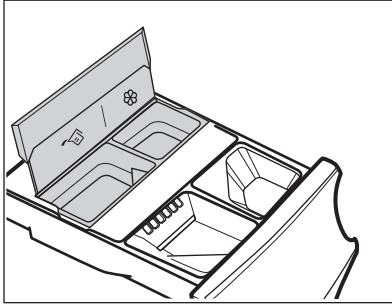

Dit apparaat is uitgerust met een automatisch doseersysteem dat automatisch de juiste dosering wasmiddel en wasverzachter kan leveren om de integriteit van de stof en de kleurhelderheid te behouden.



 AutoDose tank met vloeibaar wasmiddel.

 AutoDose reservoir wasverzachter.

Het apparaat is door de fabriek vooraf ingesteld zodat het geschikt is voor de meeste gebruikersgewoonten.

Zodra het programma is gestart, zal het apparaat automatisch de juiste hoeveelheid wasmiddel en verzachter vrijgeven, afhankelijk van de werkelijke wasgoedlading, als AutoDose is geactiveerd en de indicatoren  en/of  zichtbaar zijn op het display.

 Bij sommige programma's is AutoDose uitgeschakeld (de indicatielampjes  en/of  worden niet weergegeven en het display toont **OFF**) omdat er kledingstukken zijn die speciale wasmiddelen of behandelingen vereisen. In dit geval giet je het wasmiddel en andere behandelingen in het juiste handmatige vulcompartiment. Raadpleeg "AutoDose en opties compatibiliteit met programma's" in het hoofdstuk "Programma's".

 Verdere uitleg over AutoDose en activering van geavanceerde instellingen is beschikbaar bij het downloaden van de APP.





10.2 Wasmiddellade met AutoDose tanks en handmatige compartimenten

 Volg bij het gebruik van wasmiddelen en andere behandelingen altijd de aanwijzingen op de verpakking van de wasproducten. Hoe dan ook adviseren we om het aangegeven maximumniveau in elk vakje niet (**MAX**) te overschrijden.

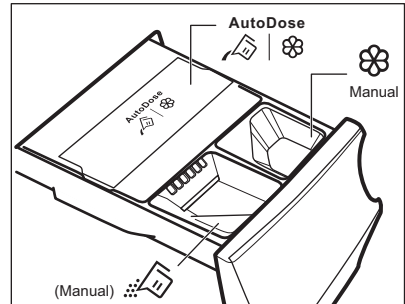
Als beide AutoDose tanks zijn ingeschakeld in het ingestelde programma, worden het vloeibare wasmiddel en de wasverzachter automatisch geladen.

Als een van de AutoDose tanks of beide tanks uitgeschakeld zijn (OFF) in het ingestelde programma, moet het wasmiddel handmatig worden toegevoegd.





-   AutoDose tanks voor vloeibaar wasmiddel  en wasverzachter .

 **WAARSCHUWING!**
Plaats geen waspoeder in het AutoDose compartiment.

-  Handmatig vak voor wasfase: poeder of vloeibaar wasmiddel.

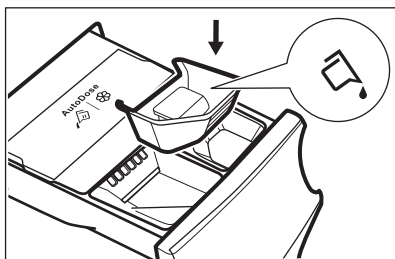
i Zorg er bij gebruik van vloeibare wasmiddelen voor dat het **speciale bakje voor vloeibare wasmiddelen** is geplaatst. Zie de paragraaf "Wasmiddel en additieven handmatig vullen" in dit hoofdstuk. De container voor vloeibaar wasmiddel wordt in de trommel geleverd.



-  Handmatig compartiment voor **vloeibare** additieven (wasverzachter, wasconditioner, stijfjesl).
- **MAX** Maximumniveau voor hoeveelheid wasmiddelen/additieven.

10.3 AutoDose basisinstellingen

De vooraf ingestelde fabrieksdoseringen voor een grote lading zijn 90 ml voor wasmiddeltank en 25 ml voor wasverzachertank: de optimale configuratie om aan de meeste gebruiksomstandigheden te voldoen. Het apparaat gebruikt deze instellingen om de precieze dosering voor elke wasbeurt te berekenen op basis van de grootte van de lading.

Echter, onder extreme omstandigheden (zeer zacht of zeer hard water) en met

een bepaald type wasmiddel (zoals supercompact), raden we aan om de vooraf ingestelde dosering aan te passen door de aanduiding op de wasmiddel- en wasverzachtercontainer te volgen: bij gebruik van supercompact wasmiddel kan het nodig zijn om de vooraf ingestelde dosering aanzienlijk te verlagen.

Als de wasresultaten niet bevredigend zijn of er te veel schuim is tijdens het wassen, moet u deze fabrieksinstelling mogelijk wijzigen. Lees in de paragraaf 'AutoDose configuratiemodus' hoe u de basisinstelling wijzigt, maar doe eerst de volgende zaken:

1. **Identificeer het waterhardheidsniveau.**
 Controleer de waterhardheid in uw omgeving. De niveaus worden over het algemeen aangeduid als: zacht, medium en hard.
 Neem indien vereist contact op met uw plaatselijke waterleidingsbedrijf voor info over de hardheid in uw regio.
2. **Identificeer de aangepaste dosering van het wasmiddel.**
 Controleer het etiket in de wasmiddel-/wasverzachtercontainers en raadpleeg de te gebruiken hoeveelheid. De voorgestelde hoeveelheid is de combinatie van drie verschillende factoren:
 - Waterhardheidsniveau (zie onderstaande tabel);
 - Normaal vervuillingsniveau;
 - Nominale capaciteit van het apparaat (bv. maximaal laadvermogen 10.0 kg). Als de nominale capaciteit op de productcontainer verwijst naar apparaten met een lagere capaciteit, moet de aangepaste dosering worden verhoogd.

Waterhardheidsniveaus

Niveaus	Waterhardheidsklasse				
	°f ¹⁾	°d ²⁾	°e ³⁾	mmol/l	ppm
Zacht	<15	<8	<10	<1.4	<140
Medium ⁴⁾	15 - 25	8 - 14	0 - 17	1.5 - 2.5	150 - 250
Hard	>25	>14	>17	>2.5	>250

1) Franse graden



2) Duitse graden

3) Engelse graden

4) Fabriekinstelling geschikt voor de meeste gebruiksomstandigheden.

10.4 AutoDose configuratiemodus

i Ga naar de AutoDose configuratiemodus voordat u verder gaat met het instellen van een programma. De configuratiemodus kan mogelijk tijdelijke instellingen annuleren.

1. Druk een paar seconden op de knop Aan/Uit **1** om het apparaat in te schakelen.
2. Wacht circa 10 seconden voor een interne controle van het apparaat.
3. Om naar de configuratiemodus te gaan, houdt u de Temperatuur knoppen Centrifugeren en een paar seconden tegelijkertijd ingedrukt totdat **SET** de knipperende  lampjes van de wasmiddeltank  en de wasverzachtertank op het display verschijnen. Na 10 seconden zonder interactie met het bedieningspaneel verlaat het apparaat de configuratiemodus.

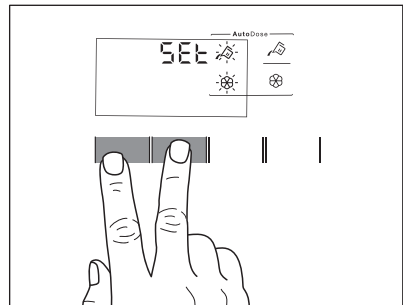

4. Raak gerelateerde tankknoppen aan om de functie uit en aan te zetten. Het display toont UIT wanneer een tank is uitgeschakeld of toont het tanklampje wanneer deze is ingeschakeld.

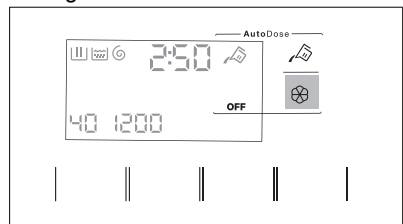

5. Om de basisdosering in te stellen, raakt u de bijbehorende tankknoppen aan totdat de standaarddosering van wasproduct en twee pijlen onderaan het scherm verschijnen. Raak herhaaldelijk de Temperatuur knop aan om de dosering te verlagen en de Centrifugeren knop om deze te verhogen: de minimale stap is 1 ml (elke enkele stap) of 10 ml (wanneer de knop wordt ingedrukt).

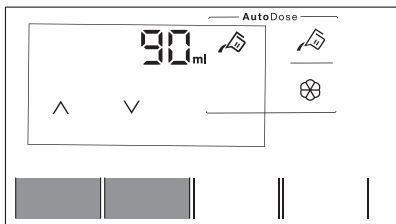

6. Na ongeveer 10 seconden keert het display terug naar het programma-informatiescherm of houdt de Temperatuur en de Centrifugeren-knoppen opnieuw ingedrukt om onmiddellijk af te sluiten.

10.5 Vullen van het wasmiddel en additieven in AutoDose-systeem

- i** Gelieve "Wasmiddelen en andere behandelingen" te lezen in het hoofdstuk "Praktische tips".
- i** We adviseren om het aangegeven maximumniveau niet te overschrijden (**MAX**).

1. Open de wasmiddellade.

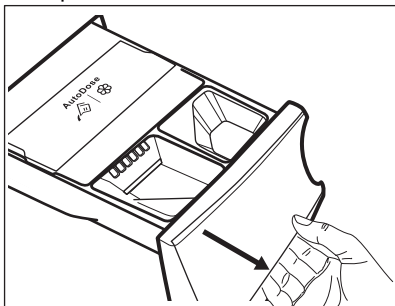

2. Til het deksel van AutoDose op.

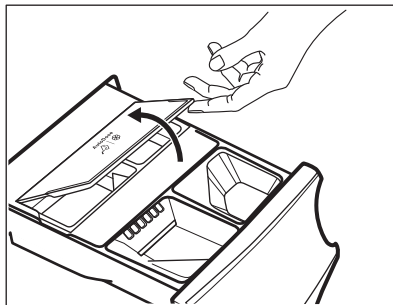

3. Giet voorzichtig alleen vloeibaar wasmiddel in de AutoDose-wasmiddeltank . Vul tot het maximaal aangegeven niveau **MAX**.

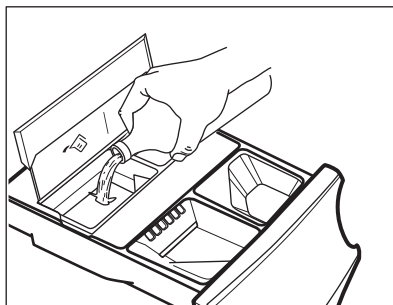

4. Giet voorzichtig alleen vloeibare wasverzachter in de AutoDose-wasverzachtertank . Vul tot het maximaal aangegeven niveau **MAX**.

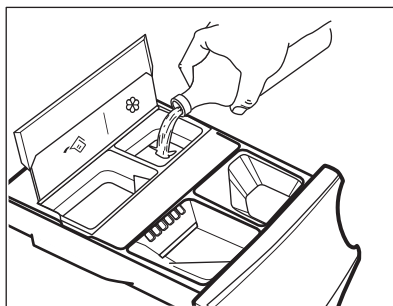

5. Doe het deksel van AutoDose omlaag.

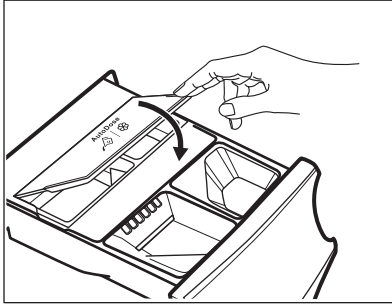

6. Sluit de wasmiddellade voorzichtig, totdat u die hoort klikken.

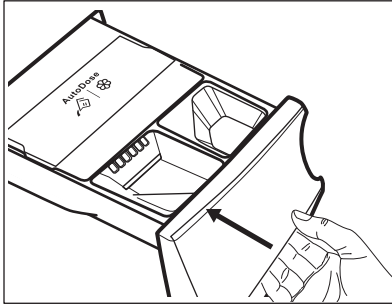

10.6 AutoDose indicatie laag niveau



Vul de AutoDose-tanks niet bij, tenzij apparaten aangeven dat één of beide tanks leeg zijn.

Wanneer de geactiveerde tank een laag niveau van wasmiddel bereikt, knippert het bijbehorende controlelampje langzaam en continu op het display.

Het knippert niet meer wanneer het compartiment is bijgevuld.

Als de tank niet wordt bijgevuld, stopt het controlelampje zodra een programma is gestart met knipperen en blijft het constant branden. Zodra het programma klaar is, begint het opnieuw te knipperen.

Tenzij AutoDose is uitgeschakeld (OFF), wordt de ingestelde dosering voor dat compartiment, als een compartiment een laag niveau heeft bereikt, door het display gedurende een paar seconden weergegeven telkens wanneer de lade wordt geopend, om te herinneren dat navulling nodig is.

Als in beide tanks het wasmiddelniveau laag is, knippen beide controlelampjes, maar wordt alleen de ingestelde dosering voor het wasmiddel weergegeven.



Als de tanks worden gevuld voordat het apparaat voor het eerst wordt ingeschakeld, zal het AutoDose-controlelampje niet knipperen.



LET OP!

De navulling van de tanks moet worden uitgevoerd met hetzelfde merk en type wasmiddel/wasverzachter/additieven die eerder zijn gebruikt, anders moeten de tanks worden gereinigd voordat ze worden bijgevuld.

10.7 Overschakelen van AutoDose naar handmatige dosering

Het is mogelijk om de AutoDose-functie voor één of beide tanks uit te schakelen door op het bijbehorende knopsymbool te drukken.

Voorbeeld:

- Om de wasverzachtertank uit te schakelen, druk je op de Wasverzachter -knop totdat het display **OFF** toont.

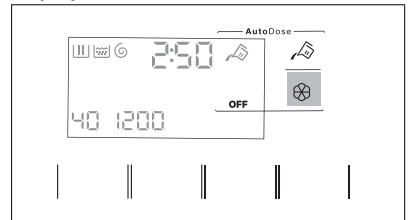

- Als je een ander wasmiddel moet gebruiken dan de wasmiddelen die in AutoDose-tanks aanwezig zijn, e reinigingstank uitschakelen door op de Wasmiddel -knop te drukken totdat het display **OFF** toont.

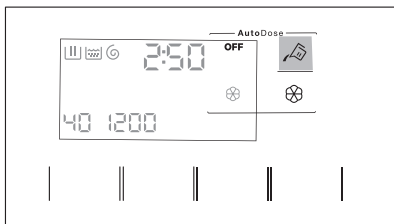

10.8 Uitschakelen van AutoDose

Als je de compartimenten liever gebruikt voor handmatig vullen als standaardkeuze, kun je de AutoDose-tanks volledig deactiveren. Zodra je naar de AutoDose-configuratiemodus bent gegaan door te drukken op de knoppen Temperatuur en Centrifugeren:

1. Tik op de Wasmiddel -knop of de Wasverzachter -knop totdat het display toont: **OFF**: de AutoDose wordt volledig uitgesloten voor gerelateerde tank of beide..

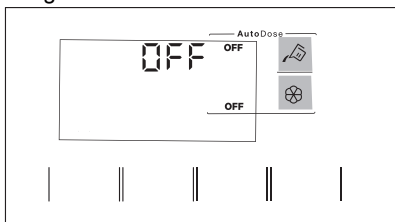

2. Na ongeveer 10 seconden keert het display terug naar het programma-informatiescherm.

10.9 Wasmiddel en additieven handmatig vullen

Het kan nodig zijn om een ander wasmiddel of andere wasverzachter te gebruiken dan die die in de AutoDose-tanks gebruikt worden. Zorg er eerst voor dat de AutoDose-tanks uitgeschakeld zijn en giet vervolgens het wasmiddel en/of andere behandelingen in de handmatige compartimenten.

- Overschrijd het aangegeven maximumniveau niet (**MAX**).

1. Open de wasmiddellade.

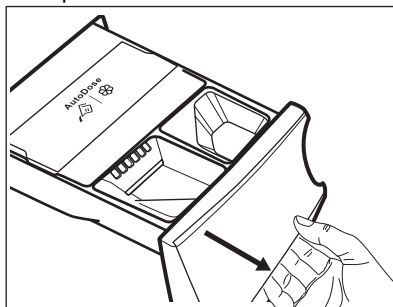

2. Doe het waspoeder in het vakje . Zie bij gebruik van vloeibaar wasmiddel "Vloeibaar wasmiddel handmatig vullen".

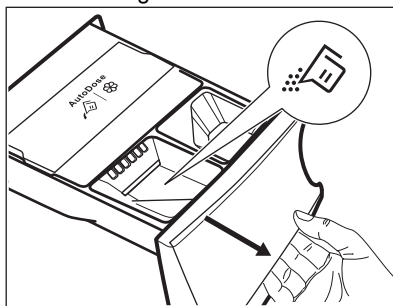

3. Doe desgewenst een wasverzachter in het vakje **Manual**.

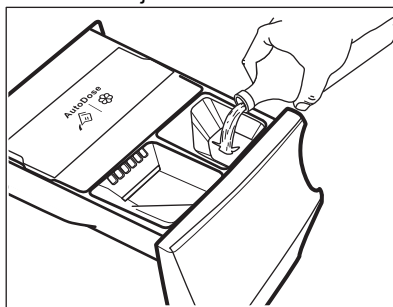

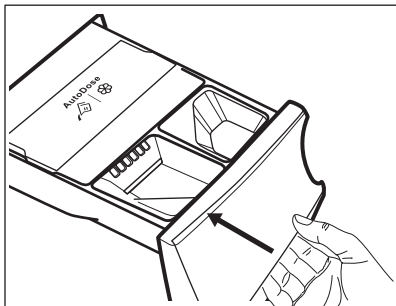

4. Sluit de wasmiddellade voorzichtig, totdat u die hoort klikken.

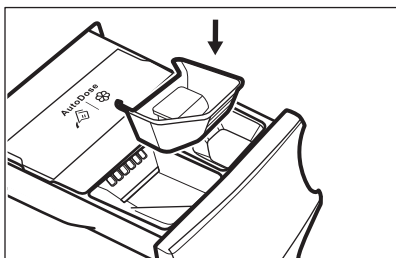

Vloeibaar wasmiddel handmatig vullen

1. Plaats de container voor vloeibaar wasmiddel.



2. Giet het vloeibare wasmiddel in het vakje .

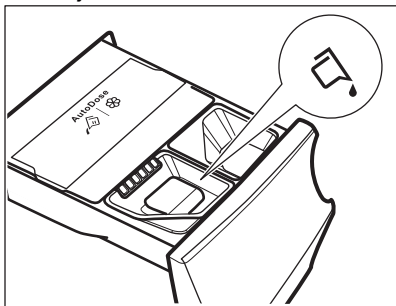

3. Sluit de wasmiddellade voorzichtig, totdat u die hoort klikken.



Als de machine langer dan 4 weken niet wordt gebruikt met gevulde tanks, kan het wasmiddel of de verzachter kleverig worden of uitdrogen. Het is nodig om de lade te reinigen zoals aangegeven in het hoofdstuk 'Verzorging en reiniging'.

10.10 Aanduiding open lade

Wanneer er een programma bezig is, moet de wasmiddellade altijd gesloten zijn.

Een sensor in de lade detecteert of de lade open is (of niet goed gesloten) terwijl het programma bezig is. In dat geval wordt het apparaat onmiddellijk gepauzeerd.

Als u op de Start/Pauze -knop drukt, hoort u een foutgeluid en wordt alles op het scherm uitgeschakeld, behalve de AutoDose-lampjes die enkele seconden blijven branden. Vervolgens keert het display terug naar de vorige gepauzeerde status.

Dat gebeurt zelfs als de gebruiker AutoDose heeft uitgeschakeld.

Om het programma opnieuw op te starten, moet u ervoor zorgen dat de lade goed gesloten is en drukt u op de knop Start/Pauze .

11. PROGRAMMA'S

11.1 My AEG Care app en extra verborgen programma's

My AEG Care app biedt je **een ruime keuze aan extra verborgen programma's**. Sluit het apparaat aan op My AEG Care en je kunt het programma kiezen dat het beste bij uw behoeften past.

Je kunt ook alle verborgen cycli in de favoriete programma's[☆] posities onthouden. Raadpleeg de paragraaf "Favoriete programma's" in het hoofdstuk "Kiezen en toetsen" om het programma uit het apparaat te selecteren.



Programmanamen kunnen zonder voorafgaande kennisgeving worden gewijzigd, afhankelijk van de marktvereisten.
In de app vind je een volledige beschrijving van elk programma.

Sportkleding	Beddengoed	Denim	Machine Clean
Sport dagelijks	Gordijnen	Zijde	1 Item snel
Donsjassen	Kussens	Babykleding	Stoom Anti-allergie
Voetbal/Rugby	Handdoeken	Linnen	Strijkvrij
Skikleding	Dekbed	Overhemden	
Sportschoenen	Dierenhaar	Stoom Kasjmier	







11.2 Programmatafel



De programma's worden in deze tabel beschreven in de volgorde van de keuzeknop van boven naar beneden.

Wasprogramma's

Programma	Programmabeschrijving
PowerClean 59min	Katoen en gemengde synthetische stoffen. Ideaal om je dagelijkse lading in een korte tijd te wassen, voor een betere verzorging van je kleding en een goede reiniging al op 30°C. De standaard programmaduur is ontwikkeld bij een wasgoedlading van 5 kg. Als u een kleinere of grotere lading wast, wordt de wastijd automatisch verkort of verlengd, waardoor perfecte resultaten worden verkregen.
Eco 40-60	Lage energiecyclus voor katoen. Verlaagt de temperatuur en verlengt de tijd om goede wasresultaten te bereiken.
Katoen	Witte en gekleurde katoenen stoffen. Ideaal voor normaal en zwaar bevuild wasgoed.
Synthetica	Synthetische of gemengde stoffen. Normaal bevuild.
Fijne was	Fijne stoffen zoals acryl, viscose en gemengde stoffen hebben een milde wasbeurt nodig. Normaal bevuild.

Programma	Programmabeschrijving
 Wol	Machinewasbestendige wol, handwasbestendige wol en andere stoffen met «handwas»-symbool ¹⁾ .
20 min. - 3 kg	Katoenen en synthetische kledingstukken die licht vervuild of slechts één keer gedragen zijn.
 Stoom	<p>Katoen, synthetische en gemengde artikelen. Speciale stoomcyclus zonder wassen, die gebruikt kan worden om uw gedroogde was te bereiden voor het strijken of oprispen van kleding die eenmaal gedragen is. Dit programma vermindert kreukelen, geurtjes en ontspant de vezels. Gebruik geen wasmiddel. Als het programma is voltooid, haalt u snel het wasgoed uit de trommel²⁾. Verwijder, indien nodig, vlekken door te wassen of lokaal een vlekkenverwijderaar te gebruiken. Stoomprogramma's hebben geen hygiënische cyclus. Stel geen stoomprogramma in met dit soort artikelen:</p> <ul style="list-style-type: none"> • Items die niet geschikt zijn voor drogen in de wasdroger. • Kledingstukken met label 'Alleen chemisch reinigen'.
 Outdoor	<p> Gebruik geen wasverzachter en zorg ervoor dat er geen wasverzachter resten in de wasmiddeldoseerlade achter zijn gebleven.</p> <p>Buitenkleding, technische kleding, sportkleding, waterbestendige en ademende jassen, jassen met een verwijderbare fleecelaag of binnenvoering. De aanbevolen wasgoedlading is 2.0 kg. Dit programma kan ook worden gebruikt als herstellende cyclus voor waterafstootbaarheid, die bij uitstek geschikt is voor de behandeling van kleding met een waterafstotende laag. Ga voor deze herstelbehandeling van de waterafstootbaarheid als volgt te werk:</p> <ul style="list-style-type: none"> • Giet het wasmiddel in het vakje . • Schenk een speciaal herstellend middel voor waterafstootbaarheid in het vakje voor de wasverzachter  <small>Manual</small>. • Beperk de wasgoedlading tot 1.0 kg. <p> Om de waterafstotende behandeling verder te versterken dien je het wasgoed te drogen in een droger op het Outdoor-droogprogramma (indien beschikbaar en indien het kledingstuk in de droger mag worden gedroogd).</p>

Programma	Programmabeschrijving
 Hygiëne	Witte katoenen stoffen. Dit hoogwaardige wasprogramma in combinatie met stoomdamp, verwijdert meer dan 99,99% van bacteriën en virussen ³⁾ de temperatuur gedurende de wasfase boven de 60°C houden; met een extra actie op de vezels dankzij een dampfase, een verbeterde spoelfase zorgt voor een goede verwijdering van wasmiddel en resten van micro-organismen. Dit programma zorgt ook voor een goede vermindering van pollen/allergene items.
Spoelen	Alle stoffen, behalve wol en zeer delicate stoffen. Programma voor spoelen en centrifugeren van het wasgoed. De standaard centrifugeersnelheid is de snelheid die voor katoenprogramma 's wordt gebruikt. Verlaag de centrifugeersnelheid afhankelijk van het type wasgoed. Stel indien nodig de Extra spoelen-optie in om spoelbeurten toe te voegen. Met een lage centrifugeersnelheid voert het apparaat behoedzame spoelgangen uit met kort centrifugeren.
Centrifugeren/Pompen	Om het wasgoed te centrifugeren en het water uit de trommel af te voeren. Alle stoffen, behalve wol en zeer delicate stoffen.





1) Tijdens deze cyclus draait de trommel langzaam om te zorgen voor een zacht wasproces. Het kan lijken alsof de trommel niet draait of niet goed draait, maar dat is normaal voor dit programma.

2) Als u een stoomprogramma instelt met gedroogd wasgoed, kan het wasgoed aan het einde van de cyclus vochtig zijn. Droog de items op een waslijn gedurende ongeveer 10 minuten. Dit programma verwijdert geen bijzonder intense geurtjes.

3) Getest op Staphylococcus aureus, Enterococcus faecium, Candida albicans, Pseudomonas aeruginosa en MS2 Bacteriophage in externe test uitgevoerd door Swisstatel Testmaterialien AG in 2021 (test-rapport nr. 202120117).

Programmatemperatuur, maximaal centrifugeertoerental en maximale belading

Programma	Standaardtemperatuur Temperatuurbe- reik	Referentie centrifugeersnelheid Bereik centrifugeersnelheid	Maximale lading
PowerClean 59min	30 °C 60 °C - 30 °C	1600 tpm 1600 tpm - 400 tpm	8.0 kg
Eco 40-60	40 °C ¹⁾	1600 tpm 1600 tpm - 400 tpm	10.0 kg
Katoen	40°C 95°C - koud	1600 tpm 1600 tpm - 400 tpm	10.0 kg
Synthetica	40 °C 60 °C - Koud	1200 tpm 1200 tpm - 400 tpm	5.0 kg
Fijne was	30 °C 40 °C - Koud	800 tpm 1200 tpm - 400 tpm	2.0 kg

Programma	Standaardtemperatuur Temperatuurbereik	Referentie centrifugeersnelheid Bereik centrifugeersnelheid	Maximale lading
 Wol	40 °C 40 °C - Koud	1200 tpm 1200 tpm - 400 tpm	3.0 kg
20 min. - 3 kg	30 °C 40 °C - 30 °C	1200 tpm 1600 tpm - 400 tpm	3.0 kg
 Stoom	-	-	2.0 kg
 Outdoor	30 °C 40 °C - Koud	1200 tpm 1200 tpm - 400 tpm	2.0 kg ²⁾ 1.0 kg ³⁾
 Hygiëne	60 °C	1600 tpm 1600 tpm - 400 tpm	10.0 kg
Spoelen	-	1600 tpm 1600 tpm - 400 tpm	10.0 kg
Centrifugeren/Pompen	-	1600 tpm 1600 tpm - 400 tpm	10.0 kg

1) Volgens Verordening (EU) 2019/2023 van de Com missie kan dit programma bij 40 °C normaal beu-
 veld katoenen wasgoed dat wasbaar is verklaard bij 40 °C of 60 °C, samen in dezelfde cyclus reinigen.



Voor de bereikte temperatuur in het wasgoed, de duur van het programma en andere ge-
 gevens wordt verwezen naar het hoofdstuk 'Verbruikswaarden'.

De meest efficiënte programma's op het gebied van energieverbruik zijn over het alge-
 meen programma's die presteren bij lagere temperaturen en een langere duur.

2) Wasprogramma.

3) Wasprogramma en waterdichtheidsbehandeling.

11.3 Stoom programma's

De programma's Stoom kunnen worden
 gebruikt om rimpels en geurtjes te
 verminderen op kledingstukken (zoals
 katoen, synthetische stoffen, gemengde
 stoffen, inclusief fijne was) die alleen
 maar in korte tijd moeten worden
 opgefrist, waardoor wassen wordt
 vermeden.

De stofvezels worden versoepeld
 waardoor strijken daarna moeiteloos
 gaat. Zodra het programma is voltooid,
 haal je het wasgoed snel uit de trommel.

De cyclusduur kan met behulp van de
 optie Tijd besparen worden verkort tot 15
 minuten.

Stel deze modus NIET in met het
 volgende type items:

- Items die niet geschikt zijn voor
 drogen in de wasdroger.
- Kledingstukken met label 'Alleen
 chemisch reinigen'.

i Gebruik geen wasmiddel! De Stoom programma's verwijderen geen bijzonder intense geurtjes en voeren geen hygiënische cyclus uit. Na de stoombehandeling kan het wasgoed vochtig zijn. Hang artikelen gedurende een aantal minuten uit..

De geur (AEG Steam Fragrance)

Met de AEG Steam Fragrance kun je zelfs je delicate kleding verfrissen, rimpels verwijderen en frisheid toevoegen met een zachte geur die exclusief is ontwikkeld door **AEG**. Als je je kledingstukken oprist met stoom in plaats van volledige wascycli uit te voeren, blijven je kleren er langer nieuw uitzien en nieuw aanvoelen. Je kunt de geur zelfs veilig gebruiken met kasjmier-

en stoomprogramma's – als deze beschikbaar zijn – voor delicate stoffen zoals kasjmier en wol. Verminder bij het behandelen van een kleinere lading de geurdosering en de duur van de cyclus: in slechts vijftien minuten krijgt uw kleding dat "net gewassen" gevoel terug.

Lees zorgvuldig de instructies die bij de geur zijn geleverd.

NIET DOEN:

- De kleding die met geur is behandeld in de droger drogen. Het verkregen voordeel zal verdampen.
- De geur gebruiken voor andere doeleinden dan hier beschreven.
- De geur gebruiken op nieuwe kleding. Nieuwe kleding kan afwerkingsresten bevatten die hier niet compatibel mee zijn.

i De geur is verkrijgbaar in **AEG** de webshop of via een erkende dealer.

11.4 Woolmark Wool Care - Groen















De wolwascyclus van de machine is goedgekeurd door Woolmark voor het wassen van wollen kleding met een wasetiket voor de handwas, mits de kledingstukken worden gewassen volgens de instructies op het etiket in het kledingstuk en die van de fabrikant van deze wasmachine. MM2304





Het symbool 'Woolmark' is een certificatietyken in verschillende landen.

WOOL HAND WASH SAFE

11.5 Opties inzake compatibiliteit met programma's

i Aanvullende programma's en instellingen zijn beschikbaar door de APP te downloaden.

	PowerClean 59min	Eco 40-60	Katoen	Synthetica	Fijne was	 Wol	20 min. - 3 kg	 Stoom	 Outdoor	 Hygiëne	Spoelen	Centrifugeren/Pompen
AutoDose												
 AutoDose Was- middel	■	■	■	■	■		■		■	■		
 AutoDose Was- verzachter	■	■	■	■	■	■	■				■	■
Overige												
Centrifugeren	■	■	■	■	■	■	■		■	■	■	■
 Spoelstop	■	■	■	■	■	■			■	■	■	
 Extra stil			■	■	■							
--- Niet centrifugeren												■ ¹⁾
 Vlekken ²⁾			■	■							■	
 Voorwas			■	■								
Tijd besparen ³⁾			■	■	■			■				
Extra spoelen	■		■	■	■				■	■	■	
Plus Steam ²⁾	■		■	■						■		

	PowerClean 59min	Eco 40-60	Katoen	Synthetica	Fijne was	 Wol	20 min. - 3 kg	 Stoom	 Outdoor	 Hygiëne	Spoelen	Centrifugereren/Pompen
Klaar over	■	■	■	■	■	■	■	■	■	■	■	■

- 1) Als je ook de optie Niet centrifugereren instelt, dan voert het apparaat alleen de pompcyclus uit.
- 2) Deze optie is niet beschikbaar bij een temperatuur lager dan 40°C.
- 3) Als u de kortste cyclusduur instelt, adviseren wij u de grootte van de lading te verminderen. Het is mogelijk om de volledige lading te gebruiken, maar het wasresultaat kan dan minder bevredigend zijn.

Geschikte wasmiddelen voor wasprogramma's

Programma	Universeel poeder¹⁾	Universele vloeistof (Liquid Universal)	Vloeistof voor gekleurde was	Fijne was en wol	Speciaal
PowerClean 59min	--	▲	▲	--	--
Eco 40-60	▲	▲	▲	--	--
Katoen	▲	▲	▲	--	--
Synthetica	▲	▲	▲	--	--
Fijne was	--	--	--	▲	▲
Wol	--	--	--	▲	▲
20 min. - 3 kg	--	▲	▲	--	--
Outdoor	--	--	--	▲	▲
Hygiëne	▲	▲	--	--	▲

¹⁾ Bij een temperatuur hoger dan 60 °C wordt het gebruik van waspoeder aanbevolen.

▲ = Aanbevolen

-- = Niet aanbevolen

12. **WIFI - CONNECTIVITEITSINSTELLING**

In dit hoofdstuk wordt beschreven hoe u het smartapparaat moet aansluiten op het WiFi-netwerk en moet koppelen met mobiele apparaten.

Met behulp van deze functionaliteit kunt u meldingen ontvangen en uw apparaat

bedienen en controleren vanaf uw mobiele apparaten.

De wifi-functie is uitgeschakeld als standaard fabrieksinstelling.

Om het apparaat aan te sluiten om alle functies en diensten te kunnen gebruiken hebt u het volgende nodig:

- Draadloos thuisnetwerk met ingeschakelde internetverbinding.
- Mobiel apparaat dat is verbonden met het draadloze netwerk.

Frequentie	2.412 - 2.472 GHz voor de Europese markt
Protocol	IEEE 802.11b/g/n
Maximaal vermogen	<20 dBm

12.1 QR-code op typeplaatje

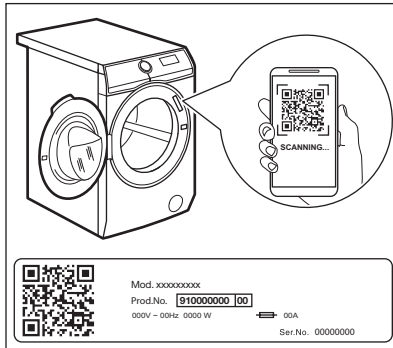

QR-code kan op twee manieren worden gebruikt:

- Scan de QR-code met de ingebouwde camera-app om de My AEG Care toepassing te downloaden uit de App Store op uw smartapparaat en volg de vereiste stappen.
- Uw smartapparaat koppelen aan een apparaat om het proces te vereenvoudigen. Scan de QR-code met de ingebouwde My AEG Care toepassing van de QR-codescanner.

12.2 Installeren en configureren My AEG Care





i Met My AEG Care kun je jouw wasgoed besturen via een mobiel apparaat. Het bevat een groot aantal programma's, handige functies en productinformatie die perfect op het apparaat zijn afgestemd. Via de app kun je de programma's selecteren die al beschikbaar zijn via het bedieningspaneel van het apparaat, plus extra programma's ontgrendelen die alleen beschikbaar zijn vanaf een mobiel apparaat. Extra programma's kunnen in de loop van de tijd veranderen, samen met nieuwe versies van de app. Het is gepersonaliseerde wasservice - allemaal vanaf je mobiele apparaat.

Om het apparaat te verbinden met de toepassing, ga je ernaast staan met je mobiele apparaat.

Zorg ervoor dat je mobiele apparaat is verbonden met het draadloze netwerk.

1. Ga naar de App Store op uw smartapparaat of scan de QR-code (zie paragraaf 'QR-code op typeplaatje').
2. Download en installeer de My AEG Care app.
3. Zorg ervoor dat u een Wi-Fi-verbinding met het apparaat heeft. Als dit niet het geval is, leest u de volgende paragraaf 'Configureren van de draadloze verbinding met het apparaat'.
4. Start de toepassing. Selecteer het land en de taal en meld u aan met uw e-mailadres en wachtwoord. Als je nog geen account hebt, maak dan een nieuw account aan waarbij je de instructies volgt in My AEG Care.
5. Volg de instructies op die de App aangeeft voor het registreren en configureren van het apparaat.

12.3 Configureren van de draadloze verbinding met het apparaat

1. Druk een paar seconden op de knop Aan/Uit  om het apparaat in te schakelen. Wacht ongeveer 10 seconden voordat je verdergaat met de draadloze configuratie.
2. Selecteer een programma door aan de programmakeuzeknop te draaien.
3. Houd de Start via App  knop enkele seconden ingedrukt totdat u een 'klik' hoort. Laat de knop los.  verschijnt 5 seconden op het display en het controlelampje  begint te knippen.

De draadloze module start op.



 Zorg ervoor dat je APP klaar is voor verbinding.

4. Na ongeveer 10 seconden  verschijnt (**Access Point**) op het display.



Het toegangspunt zal gedurende ongeveer 3 minuten open staan.

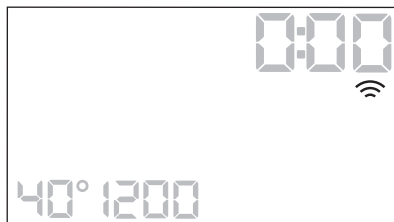

5. Configureer de My AEG Care app op je smartphone of tablet en volg de instructies om het apparaat aan te sluiten op je wifin netwerk.
6. Als de connectiviteit is geconfigureerd, staat de indicator  op het display wanneer het programmainformatiescherm terugkeert.



 Telkens als u het apparaat inschakelt, duurt het ongeveer 10 seconden voordat het apparaat automatisch op het netwerk wordt aangesloten. Wanneer de indicator  stopt met knippen, is de verbinding gereed.

Om de draadloze verbinding uit te schakelen, houd je de Start via App  knop gedurende een paar seconden ingedrukt tot het eerste akoestische signaal. Laat de knop los.  verschijnt 5 seconden op het display.

 Als je het apparaat uit- en weer inschakelt, wordt de draadloze verbinding automatisch uitgeschakeld.



Om de draadloze toegangsgegevens te verwijderen, houd je de Start via App  knop een paar seconden ingedrukt tot het tweede akoestische signaal:  verschijnt een paar seconden op het display.

12.4 Starten op afstand

Met de Starten op afstand-functie kun je een cyclus starten via de afstandsbediening.

 De afstandsbediening wordt automatisch geactiveerd wanneer je op de Start/Pauze -toets drukt om het programma te starten, maar het is ook mogelijk om op afstand een wasprogramma te starten. Deze functie wordt gedeactiveerd wanneer de deur open is.



Wanneer de app is geïnstalleerd en de draadloze verbinding is voltooid, kunt u de Starten op afstand-functie activeren:

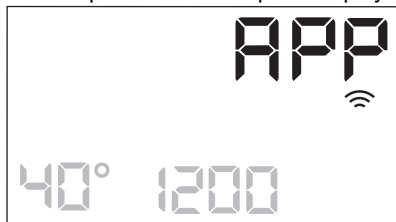

1. Tik op de Start via App -knop en het controlelampje  knippert een paar seconden op het display.



2. Tik op de Start/Pauze -toets om de functie "Starten op afstand" te activeren voordat het controlelampje  stopt met knipperen.

De controlelampjes  en  verschijnen op het programmaoverzichtsscherm en de deur wordt vergrendeld. Nu is het mogelijk om het programma op afstand te starten.

-  Wanneer je de toets Start/Pauze  aanraakt nadat het controlelampje  stopt met knipperen, wordt de Starten op afstand-functie niet geactiveerd, maar start het ingestelde programma.

Om de Starten op afstand-functie te verwijderen, tik je op de Start via App -toets en bevestig je dit door op de Start/Pauze -toets te drukken.

12.5 Over-the-air-update

De app kan een update voorstellen voor uw apparaat.

De update wordt alleen via de app geaccepteerd.

Als er een programma loopt, meldt de app dat de update aan het einde van het programma start.

Tijdens de update verschijnt op het apparaat  op het display.

Schakel het apparaat niet uit of trek de stekker niet uit het stopcontact tijdens het bijwerken.

Het apparaat zal weer bruikbaar zijn aan het einde van de update, zonder enige kennisgeving over een succesvolle update.

Als er een fout optreedt, verschijnt op het apparaat  op het display: druk op een willekeurige knop of draai aan de knop om terug te keren naar normaal gebruik.

12.6 Wifi altijd aan

De functie "Wifi altijd aan" is beschikbaar in de app.

Deze functie houdt het apparaat verbonden met het netwerk, zelfs als het apparaat is uitgeschakeld.

Het indicatielampje  gaat met tussenpozen aan en uit (1 seconde aan, 5 seconden uit).

Het is mogelijk om het apparaat in te schakelen door op de Aan/Uit  toets te drukken of via de app.

-  De functie "Wifi altijd aan" kan uw energieverbruik beïnvloeden.

13. DAGELIJKS GEBRUIK



WAARSCHUWING!
Raadpleeg de hoofdstukken Veiligheid.

13.1 Het apparaat inschakelen

1. Steek de stekker in het stopcontact.

2. Open de waterkraan.
3. Druk een paar seconden op de knop Aan/Uit  om het apparaat in te schakelen.

Er klinkt een korte tune. Het apparaat stelt automatisch een

standaardprogramma voor. Het relevante indicatielampje gaat branden.

Het display toont de programmaduur, de maximale lading (enkele seconden), de standaardtemperatuur, de standaardcentrifugeersnelheid en de aanduidingen van de fasen waaruit het programma bestaat.

13.2 Wasgoed in de machine doen

1. Open de deur van het apparaat.
2. Schud de artikelen goed door elkaar voordat je ze in de machine stopt.
3. Doe het wasgoed een voor een in de trommel.

Zorg ervoor dat u niet te veel was in de trommel doet.

4. Sluit de deur stevig.

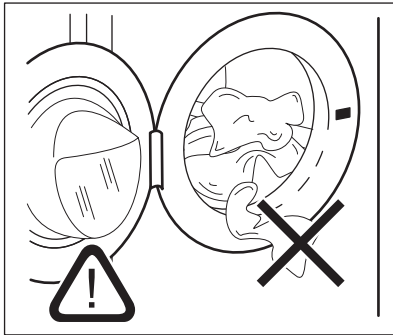

LET OP!

Controleer of er geen wasgoed tussen het deurrubber en de deur blijft zitten. Hierdoor kan waterlekkage en/of schade aan het wasgoed ontstaan.



LET OP!

Het wassen van zwaar geoliede, vette vlekken kan leiden tot beschadiging van rubberen onderdelen van het apparaat.

13.3 Wasmiddelen en andere behandelingen gebruiken

Als beide AutoDose-tanks zijn ingeschakeld in het ingestelde

programma, worden wasmiddel en wasverzachter automatisch geladen.

Als een van de AutoDose-tanks of beide tanks uitgeschakeld zijn (OFF) in het ingestelde programma, gaat u verder met het handmatig vullen van het product in het juiste compartiment.

13.4 Een programma kiezen



Als je de automatische dosering van het wasmiddel of de wasverzachter wilt wijzigen, ga je naar de AutoDose-configuratiemodus voordat je verder gaat met het instellen van een programma. De configuratiemodus kan mogelijk tijdelijke instellingen annuleren. Raadpleeg de paragraaf "AutoDose-configuratiemodus" in het hoofdstuk "De AutoDose Technologie (Automatisch doseren)".

1. Draai de programmaknop op het gewenste wasprogramma. Het bijbehorende controlelampje gaat branden.

Het controlelampje van de knop Start/Pauze  knippert.

Het display toont een indicatieve programmaduur, de maximale aangegeven lading voor het ingestelde programma (slechts voor een paar seconden), de standaardtemperatuur, de standaardcentrifugeersnelheid en de wasfaseaanduidingen (indien beschikbaar).

2. Om de temperatuur en/of de centrifugesnelheid te wijzigen, raak je de bijbehorende toetsen aan.
3. Stel indien gewenst een of meer opties in door de desbetreffende knoppen aan te raken. De bijhorende aanduidingen gaan vervolgens aan in het display en de aangegeven informatie wijzigt.



Als een keuze **niet mogelijk** is, gaat het controlelampje niet aan en klinkt er een geluidssignaal.

13.5 Een programma starten



WAARSCHUWING!

Controleer of het afwasmiddeldoseerbakje goed gesloten is. Anders begint het programma niet.

Raak de Start/Pauze  toets aan om het programma te starten.

Het bijbehorende indicatielampje stopt met knipperen en blijft branden.



Op het display begint het indicatielampje van de werkingsfase te knipperen.

Het programma start en de deur wordt vergrendeld. Op het display verschijnt het indicatielampje .



De afvoerpomp gaat in werking kort voordat het apparaat zich met water vult.

13.6 Een programma starten met de Klaar over optie

1. Raak dit herhaaldelijk aan totdat het display de gewenste tijd binnen het programma weergeeft. Het controlelampje  gaat branden.
2. Druk op de toets Start/Pauze . De trommel begint te draaien om de ProSense schatting uit te voeren, indien voorzien in het geselecteerde programma.
3. Het apparaat begint af te tellen tot het einde van het programma en het programma start op het juiste moment om te eindigen op het tijdstip dat is ingesteld via deze optie.

Om deze optie te wijzigen of te annuleren:

1. Schakel het apparaat uit met de Aan/Uit  knop.
2. Schakel het apparaat opnieuw in.
3. Stel het programma opnieuw in.

13.7 De ProSense-ladingdetectie



De programmaduur in het display is van toepassing op een **middelmatige/grote lading**.

Na het instellen van een afwasprogramma gaat het **ProSense** pictogram op het display branden als het programma dit ondersteunt.

Nadat de knop Start/Pauze  wordt aangeraakt, ProSense begint het met de waarneming van de wasgoedlading:

1. Het apparaat detecteert de lading in de eerste 30 seconden: het indicatielampje  knippert, de balkjes onder het **ProSense** pictogram bewegen heen en weer en de trommel draait kort.
2. Wanneer de trommel stopt met draaien, toont het display de nieuwe programmaduur, die kan toenemen of afnemen, aangepast aan de gedetecteerde lading, het aantal balken geeft de lading in kwart aan (van 1 tot 4, 4 balken in geval van overbelasting), de indicator voor de maximale aangegeven lading gaat weer aan. Na nog eens 30 seconden gaat de watertoevoer stromen.

i In geval van overbelasting van **detrommel gaat** het indicatielampje voor maximale aangegeven belasting weer aan met het **MAX** indicatielampje knipperen. In dit geval is het gedurende deze 30 seconden mogelijk om het apparaat te pauzeren en de overtollige kledingstukken te verwijderen. Raak, na eenmaal de overtollige kleding te hebben verwijderd, de toets Start/Pauze  aan om het programma weer te starten. De fase ProSense kan tot driemaal toe worden herhaald (zie punt 1).

Belangrijk! Als de hoeveelheid wasgoed niet wordt verminderd, gaat het wasprogramma ondanks teveel lading toch van start. In dit geval kun je niet de beste wasresultaten verwachten.

i Circa 20 minuten na de start van het programma kan de programmaduur afhankelijk van de capaciteit van de wateropname van de stoffen weer worden aangepast.

i De ProSense-detectie wordt alleen uitgevoerd met volledige wasprogramma's (zonder gekozen overslafase).

i De ProSense is niet beschikbaar bij sommige programma's, zoals Wol, programma's met korte cycli en zonder wasfase.

13.8 Indicatielampjes programmafase

Als het programma start, knippert de aanduiding van de draaiende fase en de andere faseaanduidingen branden.

De was- of voorwasfase is bijv. bezig:



Als de fase is voltooid, stopt de bijhorende aanduiding met knipperen en gaat continu branden. De volgende aanduiding begint te knipperen.



De spoelfase is bijv. bezig:

Als u de Plus Steam selecteert, gaat de stoomfase-indicator branden.





De stoomfase is bezig:



De antikreukfase is bezig:



13.9 Een programma onderbreken en de opties wijzigen

U kunt als er een programma bezig is **maar een paar** opties wijzigen:

1. Druk op de knop Start/Pauze . Het bijbehorende indicatielampje knippert.
2. Wijzig de opties. De weergegeven informatie in het display wijzigt overeenkomstig.
3. Druk nogmaals op de toets Start/Pauze .

Het wasprogramma gaat verder.

13.10 Een actief programma stoppen

1. Druk op de knop Aan/Uit  om het programma te annuleren en om het apparaat uit te schakelen.
2. Druk opnieuw op de Aan/Uit -knop om het apparaat aan te zetten.

U kunt nu een nieuw wasprogramma kiezen.



Als de ProSense -fase al voltooid is en de machine al met water gevuld wordt, begint het nieuwe programma **zonder herhaling van de ProSense fase**. Het water en wasmiddel worden niet weggepompt om verspilling te voorkomen. De display toont de maximumduur van het programma en werkt dit 20 minuten na de start van het nieuwe programma bij.

13.11 De deur openen - kledingstukken toevoegen

Als een programma of het startuitstel in werking is, wordt het deksel van het apparaat vergrendeld.





Als de temperatuur en het waterniveau in de trommel te hoog zijn en/of de trommel nog draait, kun je de deur niet openen.

U kunt eenvoudig de deur openen om bepaalde items toe te voegen of te verwijderen wanneer het pictogram  brandt.

1. Druk op de toets Start/Pauze . Op het display gaat het gerelateerde deurvergrendelingslampje uit.
2. Open de deur van het apparaat. Indien nodig kunt u items toevoegen of uithemen.
3. Sluit de deur en druk op de Start/Pauze  knop.

Het programma of het startuitstel gaat verder.

Als het pictogram uit  gaat, kan de deur worden geopend als het programma is voltooid. U kunt ook een centrifugeer- of afvoerprogramma/-optie instellen en dan op de Start/Pauze  knop drukken. Als de centrifugeer- en afvoerprogramma's niet beschikbaar zijn in de programmakeuzeknop, kunnen deze worden ingesteld via de app.

13.12 Einde van het programma

Wanneer het programma is voltooid, stopt het apparaat automatisch. De geluidssignalen weerklinken (als ze actief zijn).

In het display gaan alle wasfaseaanduidingen continu branden en toont de tijdzone .

Het lampje van Start/Pauze  toets gaat uit.

Het deur ontgrendelt en de aanduiding  gaat uit.

1. Druk op de Aan/Uit -knop om het apparaat uit te zetten. Vijf minuten na afloop van het programma schakelt energiebesparingsfunctie het apparaat automatisch uit.











Als u het apparaat weer inschakelt, wordt het einde van het als laatste gekozen programma in het display weergegeven. Draai aan de programmaknop om een nieuwe cyclus in te stellen.



2. Haal het wasgoed uit het apparaat.
3. Zorg ervoor dat de trommel leeg is.
4. Laat de deur en het wasmiddeldoseerbakje iets open staan om de vorming van schimmel en onaangename luchtjes te voorkomen.
5. Draai de waterkraan dicht.



13.13 Water afvoeren na het einde van de cyclus

Indien u een programma heeft gekozen of een optie die het water van de laatste speelbeurt niet wegpompt, wordt het programma voltooid, maar:

- Het display toont de indicator , de optie-indicator  of  en de deur vergrendeld-indicator . Het indicatielampje van de lopende fase  knippert.

- De trommel draait nog regelmatig om kreukvorming van het wasgoed te voorkomen.
 - De deur blijft vergrendeld.
 - Je moet het water afvoeren om de deur te openen:
1. Raak indien nodig de Centrifugeren - knop aan om het centrifugeertoerental dat door het apparaat wordt voorgesteld te verlagen.
 2. Druk op de knop Start/Pauze :
 - Indien u  heeft ingesteld, pompt het apparaat het water weg en gaat centrifugeren.
 - Indien u  heeft ingesteld, pompt het apparaat alleen het water weg.



De optieaanduiding  of  gaat uit, terwijl de aanduiding  knippert en dan uitgaat.

3. Als het programma is voltooid, gaat het symbool deur vergrendeld  uit en kunt u de deur openen.
4. Druk een paar seconden op de knop Aan/Uit  om het apparaat uit te schakelen.



 Het apparaat zal hoe dan ook het water na circa 18 uur automatisch uit het apparaat wegpompen.

13.14 Stand-by optie

De stand-by-functie schakelt het apparaat automatisch uit om stroom te besparen als:

- Je hebt het apparaat 5 minuten voordat je op de Start/Pauze -knop drukt, niet gebruikt.
Druk opnieuw op de toets Aan/Uit  om het apparaat in te schakelen.
- 5 minuten na beëindiging van het wasprogramma
Druk opnieuw op de toets Aan/Uit  om het apparaat in te schakelen. Het einde van het laatst ingestelde programma wordt weergegeven op het display.
Draai aan de programmaknop om een nieuwe cyclus in te stellen.

 Als je een programma of optie instelt die eindigt met water in de trommel, wordt het apparaat **niet gedeactiveerd** door de stand-by-functie om je eraan te herinneren dat je het water weg moet pompen.

 Als de functie Wi-Fi altijd aan actief is,  gaat alleen het indicatielampje met tussenpozen aan en uit.

14. AANWIJZINGEN EN TIPS



WAARSCHUWING!
Raadpleeg de hoofdstukken Veiligheid.

14.1 Voor u het wasgoed in de trommel doet

- Verdeel het wasgoed in: wit, gekleurd, synthetisch, fijne was en wol.
 - Volg de wasinstructies die u op de waslabels van het wasgoed vindt.
 - Was witte en bonte artikelen niet samen.
 - Sommige bonte items kunnen verkleuren met de eerste wasbeurt. We raden je aan ze apart te wassen voor de eerste paar keren.
- Draai meerlagige stoffen, wollen en kleding met opdrukken binnenstebuiten.
 - Behandel hardnekkige vlekken voor.
 - Was hardnekkige vlekken met een speciaal wasmiddel.
 - Wees voorzichtig met gordijnen. Verwijder de haken of stop de gordijnen in een waszak of kussensloop.
 - Een zeer kleine lading kan problemen veroorzaken bij de centrifugefase die leiden tot overmatige trillingen. Als dit voorkomt:
 - a. onderbreek het programma en open de deur (raadpleeg hoofdstuk 'Dagelijks gebruik');

- b. herverdeel de lading met de hand zodat de items gelijkmatig over de trommel zijn verdeeld;
 - c. druk op de toets Start/Pauze. De centrifugeerfase gaat door.
- Knoop kussenslopen dicht, sluit ritsen, haakjes en drukknopen. Bind riemen, koorden, veters, linten en andere losse elementen vast.
 - Was geen wasgoed zonder zomen of met scheuren. Gebruik een waszakje om kleine items te wassen (bijv. beugelbh's, riemen, panty's, veters, linten, etc.).

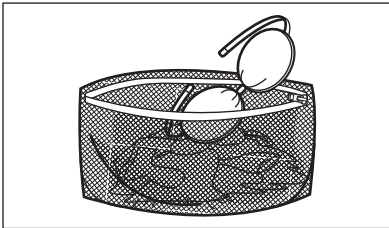

- Maak de zakken leeg en vouw de artikelen open.

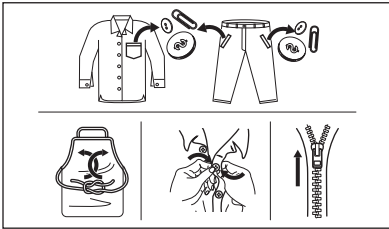

14.2 Hardnekkige vlekken

Voor sommige vlekken is water en wasmiddel niet voldoende.

We raden u aan om deze vlekken te behandelen voordat u deze artikelen in de machine stopt.

Er zijn speciale vlekkenverwijderaars verkrijgbaar. Gebruik een speciale vlekkenverwijderaar die geschikt is voor het type vlek en stof.

Spuit geen vlekkenverwijderaar op kledingstukken in de buurt van het apparaat, omdat het corrosief is voor de plastic onderdelen.

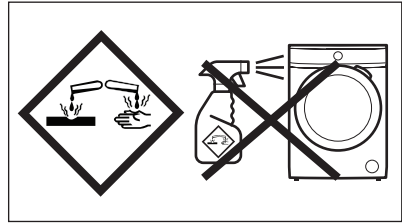

14.3 Type en hoeveelheid wasmiddel

De keuze van het wasmiddel en het gebruik van de juiste hoeveelheden beïnvloedt niet alleen uw wasprestaties, maar helpt ook om verspilling te voorkomen en het milieu te beschermen:

- Gebruik uitsluitend wasmiddelen en andere middelen die speciaal bedoeld zijn voor wasmachines. Volg eerst deze algemene regels:
 - waspoeder (ook tabletten en wasmiddelen met een enkele dosis) voor alle soorten stoffen, met uitzondering van delicate stoffen. Kies bij voorkeur voor waspoeder met bleekmiddel voor witte was en hygiënisch wassen,
 - vloeibare wasmiddelen (ook wasmiddelen voor eenmalig gebruik), bij voorkeur voor wasprogramma's op lage temperatuur (max. 60 °C) voor alle weefselsoorten of speciale middelen voor wollen artikelen.
- De keuze en hoeveelheid wasmiddel zal afhangen van: type stof (delicaat, wollen, katoen, enz.), de kleur van de kleding, de grootte van de lading, de mate van vervuiling, wastemperatuur en hardheid van het gebruikte water.
- Volg de aanwijzingen op de verpakking van het wasmiddel of de andere toevoegingen zonder het aangegeven maximumniveau (**MAX**) te overschrijden.
- Meng geen verschillende soorten wasmiddelen.
- Gebruik minder wasmiddel als:
 - je een kleine lading wast,
 - het wasgoed licht vervuild is,
 - er grote hoeveelheden schuim zijn tijdens het wassen.

- Wanneer je wasmiddeltabs of -pods gebruikt, plaats deze dan altijd in de trommel, niet in het wasmiddeldoseerbakje en volg de aanbevelingen van de fabrikant op.

Onvoldoende wasmiddel kan leiden tot de volgende dingen:

- onbevredigende wasresultaten,
- het wasgoed dat grijs wordt,
- vettige kleding,
- schimmel in het apparaat.

Overmatig wasmiddel kan leiden tot de volgende dingen:

- schuimen,
- verminderd waseffect,
- ontoereikend spoelen,
- een grotere impact op het milieu.

14.4 Ecologische tips

Om water en energie te besparen en om het milieu te helpen beschermen, raden wij u aan om de volgende tips ter harte te nemen:

- **Normaal vuile was kan zonder voorwas** worden gewassen om wasmiddel, water en tijd te besparen (ook het milieu wordt zo beschermd!)
- Door het apparaat te laden tot de **maximale capaciteit die voor elk programma is aangegeven, wordt het energie- en waterverbruik verminderd.**
- Met de juiste voorbehandeling kunnen vlekken en beperkte vervuiling

worden verwijderd; het wasgoed kan vervolgens op een lagere temperatuur worden gewassen.

- Om de juiste hoeveelheid wasmiddel te gebruiken, raadpleegt u de hoeveelheid voorgesteld door de producent van het wasmiddel en controleert u de waterhardheid van uw huishoudelijk systeem. Zie "Waterhardheid".
- Stel de **maximaal mogelijke centrifugeersnelheid** in voor het geselecteerde wasprogramma **voordat u uw was droogt in een wasdroger**. Dit bespaart energie tijdens het drogen!

14.5 Waterhardheid

Als het water in uw omgeving hard of medium hard is, raden we u aan om een waterontharder voor wasmachines te gebruiken.

In gebieden waar het water zacht is, is het niet nodig om een waterontharder te gebruiken.

Neem contact op met het plaatselijke waterleidingbedrijf voor de waterhardheid in uw gebied.

Gebruik de juiste hoeveelheid van de waterontharder. Volg altijd de instructies die u vindt op de verpakking van het product.

15. ONDERHOUD EN REINIGING



WAARSCHUWING!

Raadpleeg de hoofdstukken Veiligheid.

15.1 Schema periodieke reiniging

Periodiek reinigen helpt de levensduur van je apparaat te verlengen.

Houd na elke cyclus de deur en het wasmiddeldoseerbakje een beetje op een kier om luchtcirculatie te krijgen en de vochtigheid in het apparaat te drogen: dit voorkomt schimmels en geurtjes.

Als het apparaat lange tijd niet wordt gebruikt: sluit de waterkraan en trek de stekker uit het stopcontact.

Indicatief schema voor periodiek reinigen:

Ontkalken	Twee keer per jaar
Onderhoudswas	Eenmaal ter maand
Deurafdichting reinigen	Iedere twee maanden
Trommel reinigen	Iedere twee maanden

Het wasmiddeldo- seerbakje en de Au- toDose-tanks reini- gen	Twee keer per jaar
De filter van de af- voerpomp reinigen	Twee keer per jaar
De filter van de toe- voerslang en de klepfilter reinigen	Twee keer per jaar

In de volgende paragrafen wordt uitgelegd hoe u elk onderdeel moet reinigen.

15.2 Vreemde voorwerpen verwijderen

-  Zorg ervoor dat de zakken leeg zijn en dat alle losse elementen zijn vastgebonden voordat u uw wascyclus uitvoert. Raadpleeg 'De waslading' in 'Aanwijzingen en tips'.

Verwijder alle vreemde voorwerpen (zoals metalen clip, knoppen, munten, enz.) die u kunt vinden in de deurafdichting, de filters en de trommel. Raadpleeg de paragrafen 'Deurafdichting met dubbele lip', 'De trommel reinigen', 'De afvoerpomp reinigen' en 'De filter van de toevoerslang en de klepfilter reinigen'. Neem indien nodig contact op met het erkende servicecentrum.

15.3 Buitenkant reinigen

Het apparaat alleen schoonmaken met milde zeep en warm water. Maak alle oppervlakken volledig droog.

Gebruik geen schuursponsjes of krassend materiaal.



LET OP!
Gebruik geen alcohol, oplosmiddelen of chemische producten.



LET OP!
Reinig de metalen oppervlakken niet met een reinigingsmiddel op chloorbasis.

15.4 Ontkalken



Als het water in uw omgeving hard of medium hard is, raden we u aan om een waterontharder voor wasmachines te gebruiken.

Controleer de trommel regelmatig op kalkaanslag.

De normale wasmiddelen bevatten al wateronthardende middelen, maar we raden aan af en toe een cyclus te draaien met een lege trommel en een ontkalkingsproduct.



Volg altijd de instructies die je op de verpakking van het product vindt.

15.5 Onderhoudswas

Bij herhaald en langdurig gebruik op lage temperatuur en korte programma's kunnen er afzettingen en pluïsjes worden afgezet en kunnen bacteriële groei en biofilm in de trommel en het inwendige compartiment van de machine ontstaan. Dit kan slechte geurtjes en meeldauw veroorzaken.

Om deze afzettingen te verwijderen en de hygiëne in de machine te bevorderen dient u minstens éénmaal per maand een onderhoudswas uit te voeren.

1. Haal al het wasgoed uit de trommel.
2. Deactiveer AutoDose-functie voor wasmiddel en verzachter.
3. Draai een katoenprogramma op de hoogste temperatuur met een geringe hoeveelheid waspoeder of draai, indien beschikbaar het programma Machine Clean.

15.6 Deurrubber

Dit apparaat is ontworpen met een **zelfreinigend afvoersysteem**, waardoor lichte pluïsvazels die van de kleding

vallen met het water kunnen worden afgevoerd. Controleer regelmatig de afdichting. Munten, knoppen en andere kleine voorwerpen kunnen aan het einde van de cyclus worden teruggevonden.

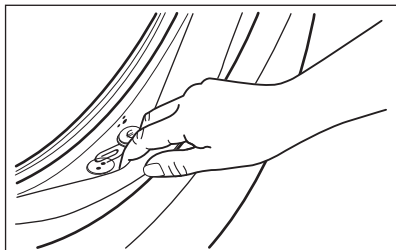

Maak schoon indien nodig met een ammoniakmiddel zonder het oppervlak van de afdichting te bekrassen.

- i** Volg altijd de instructies die u vindt op de verpakking van het product.

15.7 De trommel reinigen

Controleer de trommel regelmatig om ongewenste aanslag te voorkomen.

Roestaanslag in de trommel kan voorkomen vanwege roestende vreemde voorwerpen in de was of door leidingwater dat ijzer bevat

Reinig de trommel met speciale producten voor roestvrij staal.

- i** Volg altijd de instructies die je op de verpakking van het product vindt.
Maak de trommel niet schoon met zure ontkalkingsmiddelen, schuurmiddelen die chloor of ijzer of staalwol bevatten.

Voor een grondige reiniging:

1. Reinig de trommel met speciale producten voor roestvrij staal.

- i** Volg altijd de instructies die je op de verpakking van het product vindt.

2. Haal al het wasgoed uit de trommel.
3. Deactiveer AutoDose -functie voor wasmiddel en verzachter.
4. Draai een kort katoenprogramma op een hoge temperatuur met een lege

trommel en een kleine hoeveelheid waspoeder of, indien beschikbaar, gebruikt u het Machine Clean programma. Als uw apparaat kan worden verbonden met wifi, Machine Clean kan het speciale programma ook worden gedownload via de APP.

5. Voeg handmatig een kleine hoeveelheid waspoeder of een specifiek product toe aan de lege trommel om achtergebleven resten weg te spelen.

- i** Het display kan soms aan het einde van een cyclus het pictogram  weergegeven: dit is een aanbeveling om de "reiniging van de trommel" uit te voeren. Zodra de trommelreiniging is uitgevoerd, verdwijnt het pictogram.

15.8 Reinigen van het wasmiddeldoseerbakje en de AutoDose reservoirs



LET OP!
Verander niet van merk of type wasmiddel, wasverzachter of additieven in de tanks zonder beide tanks vooraf te reinigen.

- i** Zorg er vóór het reinigen voor dat alle vakken leeg zijn.

Voer af en toe de volgende reinigingsprocedure uit om mogelijke afzettingen van gedroogd wasmiddel, gestolde wasverzachter, schimmelvorming in het wasmiddeldoseerbakje en/ofgestolde vloeibare additieven in de AutoDose reservoirs te voorkomen:

1. Open het wasmiddeldoseerbakje. Druk de pal in volgens de afbeelding en trek de wasmiddellade uit.

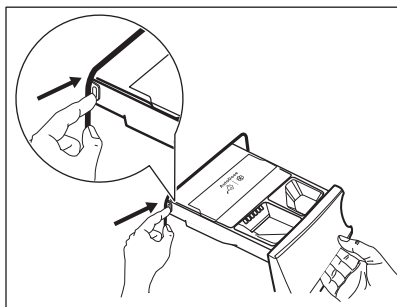

2. Verwijder het inzetstuk van de ontharder en, indien geplaatst, het vakje voor vloeibaar wasmiddel.

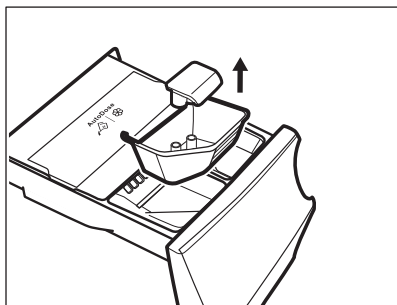
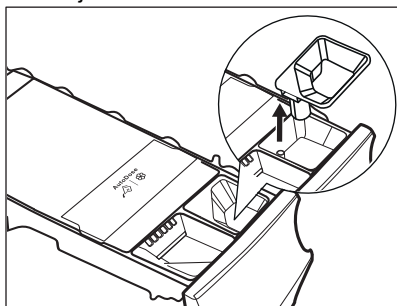

3. Druk de pal aan de achterkant in zoals aangegeven in de afbeelding en til het bovenste deksel op om deze te verwijderen.

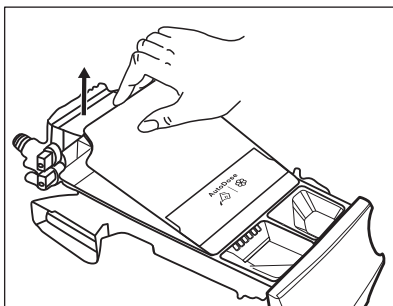
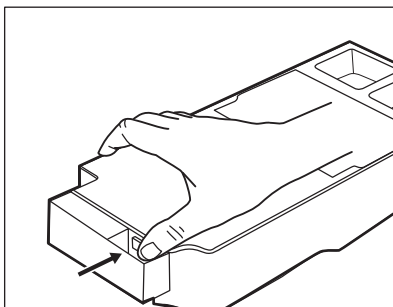

4. Om wasmiddelresten te verwijderen of als u verkeerde additieven in de reservoirs plaatst, leegt u de lade in een wasbak of in geschikte containers om de vloeistof op te vangen.

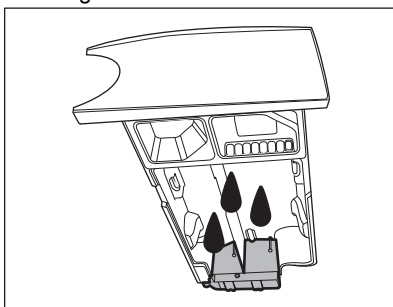

5. Was de lade en alle inzetstukken onder stromend water of reinig ze met een vochtige doek.

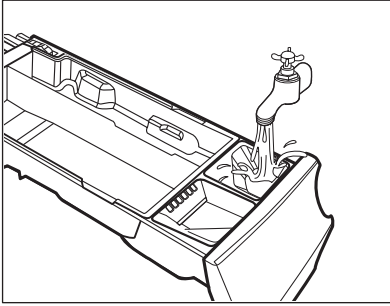

LET OP!
Gebruik geen scherpe of metalen borstels en sponzen. Was de lade niet in een vaatwasser.

6. Draai de dispenser zijwaarts naar beneden en open het onderste deksel zoals aangegeven in de afbeelding.

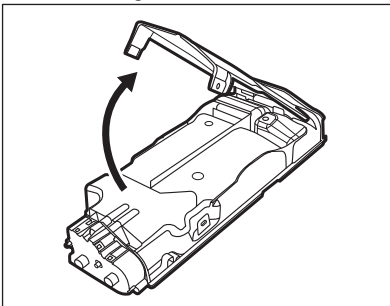

7. Zorg ervoor dat achtergebleven wasmiddel volledig is verwijderd uit het transporttraject. Gebruik alleen zachte vochtige kleding.
8. Plaats het onderste deksel terug in zijn positie door de gaten op de ladehaken uit te lijnen zoals aangegeven in de afbeelding. Sluit het tot u "klik" hoort.

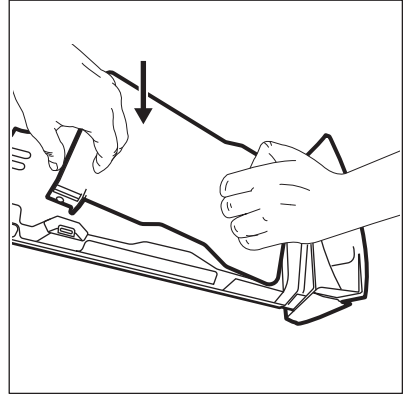

LET OP!
Druk op het onderste deksel zoals aangegeven op de afbeelding. Zorg ervoor dat dit volledig gesloten is.

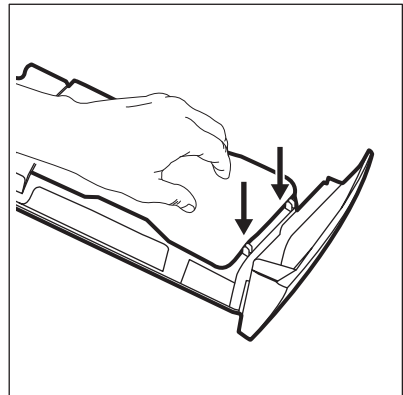

WAARSCHUWING!
Reinig pompen of sensoren die aan de achterkant van de wasmiddellade zijn aangebracht niet met scherpe en metalen borstels of gereedschappen. Gebruik indien nodig alleen zachte, vochtige doekjes.

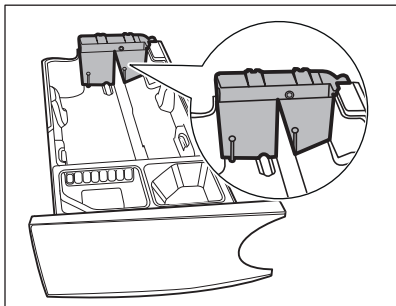

WAARSCHUWING!

Als er resten achterblijven op de achterzijde van tanks, moet u de wasmiddellade in warm water weken. Gebruik geen gereedschap om het schoon te maken. Verwijder voor het weken de handgreep door op de rode knop te drukken en schuif de handgreep zoals aangegeven in de afbeelding.

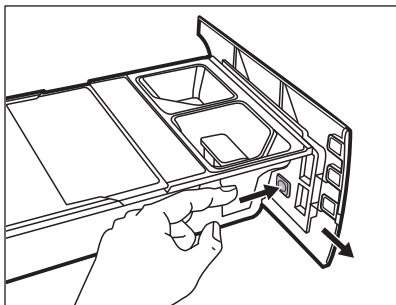

9. Zorg ervoor dat achtergebleven wasmiddel volledig is verwijderd uit het bovenste en onderste gedeelte van de holte. Gebruik een klein borsteltje om de holte te reinigen.

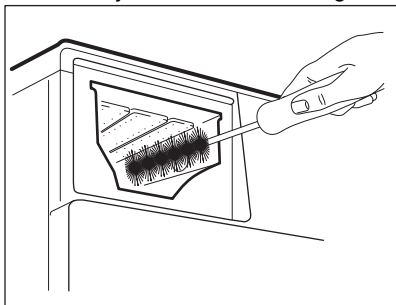

10. Hermonteer de lade als volgt:
- Plaats de handgreep indien die gedemonteerd werd.
 - Plaats het onderste deksel en druk tot u "klik" hoort.
 - Plaats het bovenste deksel op het tankcompartiment en druk totdat u "klik" hoort.
 - Vervang onderdelen in het handmatige compartiment.
11. Plaats de wasmiddellade in de geleiders en sluit deze voorzichtig totdat u "klik" hoort. Draai het spelprogramma zonder kleding in de trommel.

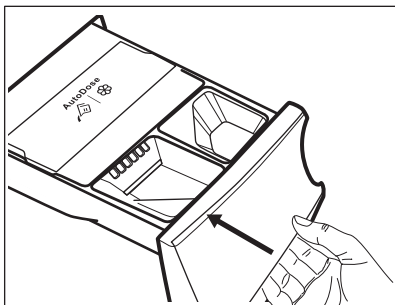

Om de functionaliteit te herstellen, vult u de tanks met wasmiddel en verzachter.

15.9 De afvoerpomp reinigen



WAARSCHUWING!

Haal de stekker uit het stopcontact.



Controleer het filter van de afvoerpomp regelmatig en houd het schoon.

Reinig de afvoerpomp als:

- de machine geen water wegpompt,
- de trommel niet ronddraait,
- het apparaat een ongebruikelijk geluid maakt door de blokkering van de afvoerpomp.
- Op het display verschijnt de alarmcode **E2 1**.



WAARSCHUWING!

- Verwijder het filter niet als het apparaat in werking is.
- Reinig de pomp niet zolang het water in de machine heet is. Wacht tot het water is afgekoeld

Voor reiniging van de pomp ga je als volgt te werk:

1. Open het pompdeksel.

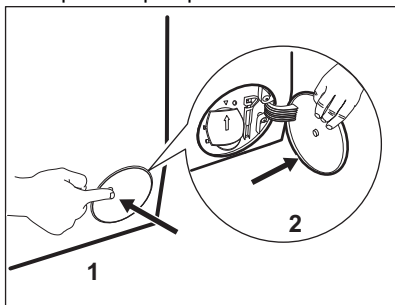

2. Plaats een geschikte bak onder de afvoerpompopening om het afgepompte water op te vangen.
3. Open de afvoerklep naar beneden. Houd altijd een oude doek bij de hand om het eventueel gemorste water te kunnen opvegen als je het filter verwijdert.

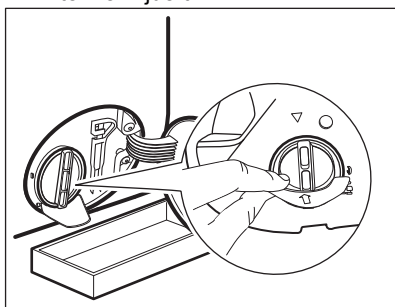

4. Draai het filter 180 graden naar links om het te openen, zonder verwijdering. Laat het water wegstromen.

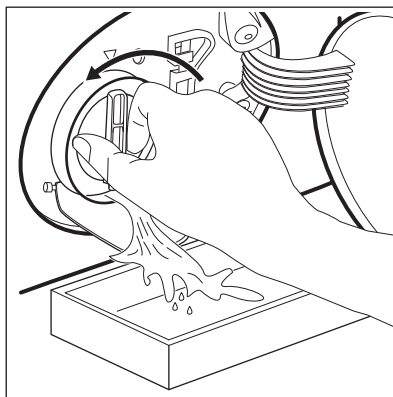

5. Als de bak vol is met water, draait u het filter terug en leegt u de bak.
6. Herhaal stappen 4 en 5 totdat er geen water meer uitloopt.
7. Draai het filter naar links om het te verwijderen.

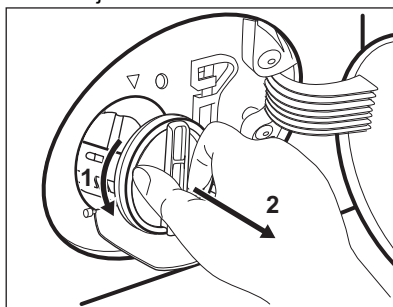

8. Verwijder indien noodzakelijk pluizen en andere voorwerpen uit de filterholte.
9. Controleer of de pompwaaier onbelemmerd kan ronddraaien. Als deze niet roteert, neem dan contact op met onze servicedienst.

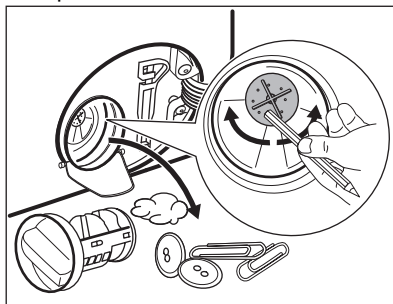

10. Reinig het filter onder de waterkraan.

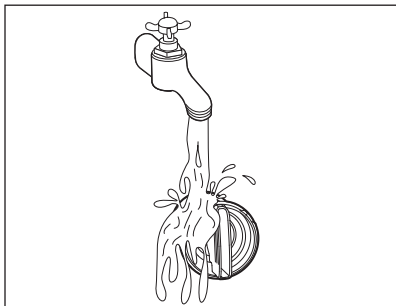

11. Zet het filter terug in de speciaal geleidingen door hem met de klok mee te draaien. Zorg ervoor dat u het filter goed vastdraait om lekkage te voorkomen.

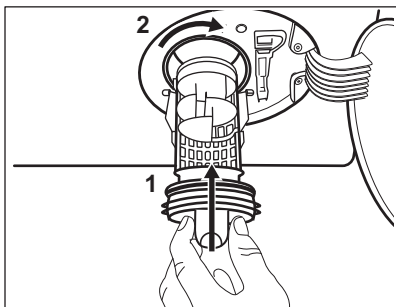

12. Sluit het pompdeksel.

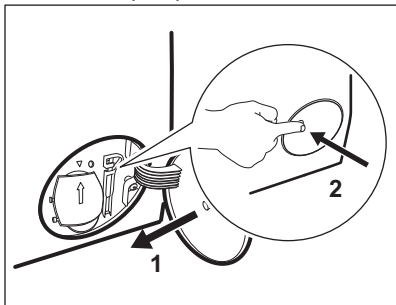

- Als u het water afvoert met de noodafvoerprocedure, moet u het afvoersysteem opnieuw activeren:
- Giet 2 liter water in het vakje voor het hoofdwasmiddel van de wasmiddellade.
 - Start het programma om het water af te voeren.

15.10 De filter van de toevoerslang en de klepfilter reinigen

Het wordt aanbevolen beide filters van de toevoerslang en -klep geregeld te reinigen ter verwijdering van aanslag dat met de tijd opgehoopt:

1. Verwijder de toevoerslang van de kraan en reinig het filter.

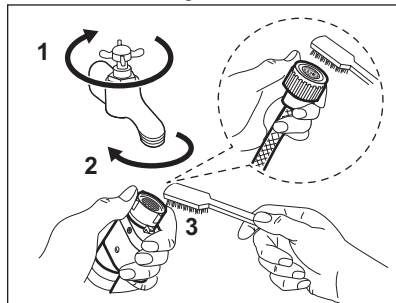

2. Verwijder de toevoerslang van het apparaat door de ringmoer los te draaien.

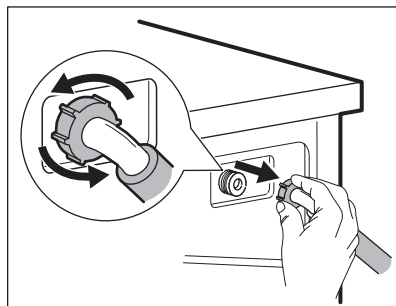

3. Reinig het klepfilter aan de achterzijde van het apparaat met een tandenborstel.

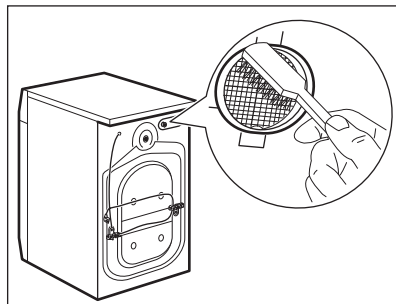

4. Draai de slang bij het weer aansluiten op het apparaat naar links

of rechts (niet in verticale positie) afhankelijk van de positie van uw waterkraan.

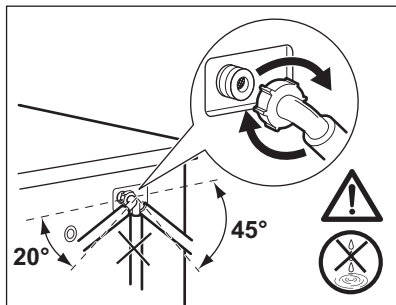

15.11 Noodafvoer

Als het apparaat het water niet kan wegpompen, voert u dezelfde procedure uit zoals beschreven in de paragraaf 'Reinigen van de afvoerpomp'. Maak de pomp zo nodig schoon.

Als u het water met de noodafvoerprocedure afvoert, dient u het afvoersysteem opnieuw te activeren:

1. Giet 2 liter water in het vakje voor het hoofdwasmiddel van de wasmiddeldoseerbakje.
2. Start het programma om het water weg te pompen.

15.12 Voorzorgsmaatregelen bij vorst

Als het apparaat is geïnstalleerd op een plek waar de temperatuur 0°C of daaronder kan bereiken, dan dient u het resterende water uit de afvoerslang en de afvoerpomp te verwijderen.

1. Trek de stekker uit het stopcontact.
2. Draai de waterkraan dicht.
3. Plaats de twee uiteinden van de toevoerslang in een bak en laat het water uit de slang stromen.
4. Leeg de afvoerpomp. Raadpleeg de noodafvoerprocedure.
5. Als de afvoerpomp leeg is, installeert u de toevoerslang opnieuw.



WAARSCHUWING!

Zorg ervoor dat de temperatuur hoger is dan 0°C voordat u het apparaat opnieuw gebruikt.

De fabrikant is niet verantwoordelijk voor schade die door lage temperaturen is veroorzaakt.

16. PROBLEEMOPLOSSING



WAARSCHUWING!

Raadpleeg de hoofdstukken Veiligheid.

16.1 Alarmcodes en mogelijke storingen

Het apparaat start niet of stopt tijdens de werking. Probeer eerst het probleem zelf op te lossen (zie tabellen).



WAARSCHUWING!

Voordat je controles uitvoert, moet je de stekker uit het stopcontact trekken.

Bij sommige problemen wordt op de display een alarmcode weergegeven en kan de Start/Pauze -knop continue knipperen:



Als de machine te vol geladen is, moet je een aantal items uit de trommel verwijderen en/of tegen de deur duwen en tegelijkertijd op de toets Start/Pauze drukken totdat het controlelampje  stopt met knipperen (zie de onderstaande afbeelding).

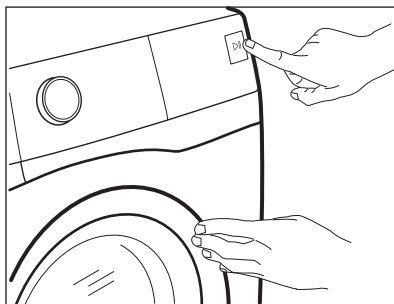



Probleem	Mogelijke oplossing
<p>E11 Het apparaat wordt niet goed gevuld met water.</p>	<ul style="list-style-type: none"> • Controleer of de waterkraan geopend is. • Controleer of de druk van de watervoorziening niet te laag is. Neem voor deze informatie contact op met je plaatselijke waterleidingbedrijf. • Controleer of de waterkraan niet verstopt is. • Controleer of er geen knikken, beschadigingen of bochten in de watertoevoerslang aanwezig zijn. • Zorg ervoor dat de aansluiting van de watertoevoerslang correct is. • Zorg ervoor dat het filter van de toevoerslang en het filter van de klep niet verstopt zijn. Raadpleeg 'Onderhoud en reiniging'.
<p>E21 De machine pompt geen water weg.</p>	<ul style="list-style-type: none"> • Controleer of de gootsteenafvoer niet verstopt is. • Controleer of de afvoerslang geen knikken of bochten heeft. • Zorg ervoor dat het afvoerfilter niet verstopt is. Reinig het filter indien nodig. Raadpleeg 'Onderhoud en reiniging'. • Zorg ervoor dat de aansluiting van de afvoerslang correct is. • Stel het afvoerprogramma in als je een programma instelt zonder afvoerfase. Als het afvoerprogramma niet beschikbaar is in het programmakeuzewiel, kan het worden ingesteld via de app. • Stel het afvoerprogramma in als je een optie instelt die eindigt met water in de kuip.
<p>E41 De deur is open of niet goed gesloten.</p>	<ul style="list-style-type: none"> • Controleer of de deur goed gesloten is.

<p>E91 Interne fout. Geen communicatie tussen de elektronische elementen van het apparaat.</p>	<ul style="list-style-type: none"> • Het programma werd niet juist voltooid of het apparaat is te vroeg gestopt. Schakel het apparaat uit en weer aan. • Als de alarmcode weer wordt weergegeven, neem je contact op met een erkende servicedienst.
<p>Eh1: Frequentie van de voedingsbron is buiten bereik. Eh2: Voedingsspanning is te hoog. Eh3: Voedingsspanning is te laag.</p>	
<p>Ef3 De anti-overstromingsbeveiliging is ingeschakeld.</p>	<ul style="list-style-type: none"> • Koppel het apparaat los en draai de waterkraan dicht. Neem contact op met de erkende servicedienst.

Als de display andere alarmcodes aangeeft, schakel je het apparaat uit en weer in. Als het probleem aanhoudt, neem je contact op met de erkende servicedienst.
 Raadpleeg onderstaande tabel voor mogelijke oplossingen in geval van een ander probleem met de drogertrommel.

Probleem	Mogelijke oplossing
<p>Het programma start niet.</p>	<ul style="list-style-type: none"> • Controleer of de stekker is aangesloten op het stopcontact. • Controleer of de deur van het apparaat gesloten is. • Controleer of er geen beschadigde zekering in het zekeringkastje is. • Verzeker je ervan dat Start/Pauze  bediend is. • Als de optie voor uitgestelde start ingesteld is, annuleer je de instelling of wacht je tot het aftellen voorbij is. • Controleer of het afwasmiddeldoseerbakje goed gesloten is. • Schakel de kinderbeveiliging uit, als deze actief is. • Controleer de stand van de knop op het gekozen programma.
<p>Het apparaat wordt met water gevuld, maar dat wordt onmiddellijk afgetapt.</p>	<ul style="list-style-type: none"> • Zorg ervoor dat de afvoerslang zich in de juiste positie bevindt. De slang kan te laag hangen. Raadpleeg 'Montage-instructies'.
<p>De centrifugeerfase werkt niet of de wasfase duurt langer dan normaal.</p>	<ul style="list-style-type: none"> • Stel het centrifugeprogramma in. Als het afvoerprogramma niet beschikbaar is in het programmamekuzewiel, kan het worden ingesteld via de app. • Zorg ervoor dat het afvoerfilter niet verstopt is. Reinig het filter indien nodig. Raadpleeg 'Onderhoud en reiniging'. • Pas de kleding in de kuip handmatig aan en start de centrifugeerfase opnieuw. Dit probleem kan worden veroorzaakt door problemen met de balans.

Probleem	Mogelijke oplossing
Er is water op de vloer.	<ul style="list-style-type: none"> • Verzeker je ervan dat de koppelingen van de waterslangen stevig vastzitten en dat er geen waterlekage is. • Verzeker je ervan dat de watertoevoerslang en de afvoerslang niet beschadigd zijn. • Zorg ervoor dat je het juiste wasmiddel en in de juiste hoeveelheid gebruikt.
Je kunt de deur van het apparaat niet openen.	<ul style="list-style-type: none"> • Verzeker je ervan dat er geen wasprogramma is gekozen dat eindigt met water in de trommel. • Verzeker je ervan dat het afwasprogramma is afgelopen. • Stel het afvoerprogramma of het centrifugeprogramma in als er water in de trommel zit. Als de centrifugeer- en afvoerprogramma's niet beschikbaar zijn in de programmakeuzeknop, kunnen deze worden ingesteld via de app. • Verzeker je ervan dat het apparaat elektriciteit krijgt. • Dit probleem kan worden veroorzaakt door een storing in het apparaat. Neem contact op met de erkende servicedienst. Als je de deur moet openen, lees je zorgvuldig 'Nooddeuropening'. • Zorg ervoor dat de Starten op afstand niet is ingeschakeld. Schakel het uit.
De display geeft de aanduiding voor het draadloze netwerk niet weer  .	<ul style="list-style-type: none"> • Controleer het draadloze signaal. • Zorg dat de draadloze verbinding aanstaat. Raadpleeg paragraaf 'Configureren van de draadloze verbinding van de wasmachine' in hoofdstuk 'Wifi - Connectiviteitsinstelling'. • Controleer je thuisnetwerk en router. • Herstart de router. • Neem contact op met de aanbieder van je draadloze service als je nog meer problemen met het draadloze netwerk ondervindt.
De app kan geen verbinding maken met het apparaat.	<ul style="list-style-type: none"> • Controleer het draadloze signaal. • Controleer of je smartapparaat is verbonden met het draadloze netwerk. • Controleer je thuisnetwerk en router. • Herstart de router. • Neem contact op met je aanbieder van je draadloze service als je problemen met het draadloze netwerk heeft. • Het apparaat, het smart-toestel of beide dienen nogmaals te worden geconfigureerd, omdat er een nieuwe router is geïnstalleerd of omdat de routerconfiguratie is gewijzigd.

Probleem	Mogelijke oplossing
De app kan niet frequent verbinding maken met het apparaat.	<ul style="list-style-type: none"> • Zorg ervoor dat het draadloze signaal het apparaat bereikt. Probeer de thuisrouter zo dicht als mogelijk naar het apparaat te verplaatsen of overweeg een versterker van het draadloze bereik aan te schaffen. • Zorg ervoor dat het draadloze signaal niet wordt verstoord door een magnetron. Schakel de magnetron uit. Vermijd het gelijktijdige gebruik van de magnetron en de afstandsbediening.
Het display toont  . Alle knoppen zijn inactief, behalve de Aan/Uit  .	<ul style="list-style-type: none"> • Het apparaat downloadt beschikbare updates. Wacht totdat het updateproces is voltooid. Als je het apparaat tijdens de update deactiveert, wordt deze hervat wanneer je het apparaat opnieuw activeert.
De machine maakt abnormale geluiden en trilt.	<ul style="list-style-type: none"> • Verzeker je ervan dat deze waterpas staat. Raadpleeg 'Montage-instructies'. • Verzeker je ervan dat de verpakking en/of de transportbouten verwijderd zijn. Raadpleeg 'Montage-instructies'. • Voeg meer wasgoed toe aan de trommel. De lading is mogelijk te klein.
De programmaduur neemt toe of af tijdens het draaien van het programma.	<ul style="list-style-type: none"> • Het ProSense Technology kan de duur van het programma aanpassen aan het type en de hoeveelheid wasgoed. Zie 'Beladingsdetectie ProSense Technology' onder het hoofdstuk 'Dagelijks gebruik'.
De wasresultaten zijn niet bevredigend.	<ul style="list-style-type: none"> • Verhoog de hoeveelheid wasmiddel of gebruik een ander wasmiddel. • Gebruik speciale producten om hardnekkige vlekken te verwijderen voordat je het wasgoed wast. • Zorg ervoor dat je de juiste temperatuur instelt. • Verminder de wasgoedlading. • Zorg er bij het gebruik van AutoDose-tanks voor dat ze niet leeg zijn. • Verifieer bij gebruik van AutoDose-tanks de vooraf ingestelde dosering wasmiddel/wasverzachter. Raadpleeg de paragraaf 'Basisinstellingen' in het hoofdstuk 'De AutoDose-technologie'. • Zorg ervoor dat je de AutoDose-tanks hebt gereinigd voordat je een ander merk en type reinigingsmiddel, wasverzachter of andere additieven gebruikt.
Te veel schuim in de trommel tijdens de wascyclus.	<ul style="list-style-type: none"> • Verminder de hoeveelheid wasmiddel of het aantal tabletten of wasmiddelen voor eenmalig gebruik. • Verifieer bij gebruik van AutoDose-tanks de vooraf ingestelde dosering wasmiddel/wasverzachter. Raadpleeg de paragraaf 'Basisinstellingen' in het hoofdstuk 'De AutoDose-technologie'.

Probleem	Mogelijke oplossing
Het wasmiddel/ wasverzachter-niveau daalt niet in de Auto- Dose-tanks na het wassen.	<ul style="list-style-type: none"> Dit is normaal: tanks zijn vrij groot en het verbruik van wasmiddelen is mogelijk niet zo duidelijk.
De trommelverlichting gaat niet aan.	<ul style="list-style-type: none"> Verzeker je ervan dat het ledlampje niet doorgebrand is. Neem voor vervanging contact op met een erkend servicecentrum.

Schakel na de controle de machine in. Het programma wordt voortgezet vanaf het punt van onderbreking.

Als het probleem opnieuw optreedt, neem je contact op met een erkende servicedienst.

De contactgegevens van de servicedienst staan op het typeplaatje.

16.2 Nooddeur openen

In het geval van een stroomstoring of apparaatstoring blijft de deur van het apparaat vergrendeld. Het wasprogramma gaat verder als er weer stroom is. Als de deur door een storing vergrendeld blijft, is het mogelijk om de deur te openen met een noodontgrendeling.

Voordat je de deur opent:



LET OP!
Gevaar voor brandwonden! Zorg ervoor dat de watertemperatuur niet te hoog is en dat het wasgoed niet heet is. Wacht indien nodig tot de watertemperatuur en het wasgoed zijn afgekoeld.



LET OP!
Gevaar voor verwonding! Zorg ervoor dat de trommel niet draait. Wacht indien nodig tot de trommel stopt met draaien.



Zorg ervoor dat het waterpeil in de trommel niet te hoog is. Voer indien nodig een noodafvoerprocedure uit (zie 'Water afvoeren in een noodgeval' in het hoofdstuk 'Onderhoud en reiniging').

Ga als volgt te werk om de deur te openen:

1. Druk op de toets Aan/Uit  om het apparaat uit te schakelen.
2. Haal de stekker uit het stopcontact.
3. Open de filterklep.
4. Trek de noodvergrendelingstrekker eenmaal naar beneden. Trek die nogmaals naar beneden, houd hem gespannen en open in de tussentijd de deur van het apparaat.

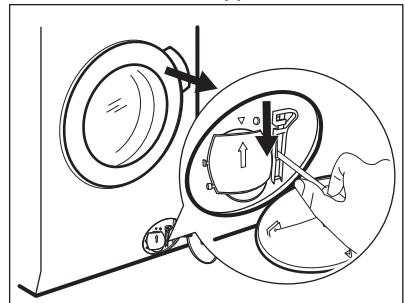

5. Verwijder het wasgoed en sluit vervolgens de deur van het apparaat.

6. Sluit de filterklep.

17. VERBRUIKSWAARDEN

17.1 Inleiding

-  Zie de link www.theenergylabel.eu voor gedetailleerde informatie over het energielabel.
-  De QR-code op het energielabel dat bij het apparaat wordt geleverd, biedt een internetkoppeling naar de informatie gerelateerd aan de prestaties van het apparaat in de EU-EPREL-database. Bewaar het energielabel ter referentie samen met de gebruikershandleiding en alle andere documenten die bij dit apparaat worden geleverd. Het is ook mogelijk om dezelfde informatie in EPREL te vinden via de link <https://eprel.ec.europa.eu> en de modelnaam en het productnummer die je vindt op het typeplaatje van het apparaat. Raadpleeg het hoofdstuk 'Productbeschrijving' voor de positie van het typeplaatje.

17.2 Legenda

kg	Wasgoed.	uu:mm	Duur programma.
kWh	Energieverbruik.	°C	Temperatuur in de was.
Liter	Waterverbruik.	tpm	Centrifugeersnelheid.
%	Resterend vocht aan het einde van de centrifugeerfase. Hoe hoger de centrifugeersnelheid, hoe hoger het geluid en hoe lager het resterende vocht.		

-  Waarden en programmaduur kunnen verschillen afhankelijk van verschillende omstandigheden (bijv. kamertemperatuur, watertemperatuur en -druk, ladinggrootte en type wasgoed, voedingsspanning) en ook als je de standaardinstelling van een programma wijzigt.

17.3 In overeenstemming met Verordening van de Commissie (EU) 2019/2023

Eco 40-60 programma	kg	kWh	Liter	uu:mm	%	°C	tpm ¹⁾
Volledige belading	10.0	0.570	72.0	03:58	44.00	26.0	1550
Halve belading	5.0	0.380	52.0	02:59	44.00	25.0	1550
Kwartbelading	2.5	0.260	35.0	02:30	45.00	24.0	1550

¹⁾ Maximale centrifugesnelheid.

Stroomverbruik in verschillende modi

Uit (W)	Stand-by (W)	Uitgestelde start (W)	Netwerkgebonden stand-by (W)
0.50	0.50	4.00	2.00 ¹⁾

De tijd tot de Uit-/Stand-bymodus is maximaal 15 minuten.

¹⁾ Het energieverbruik van de aangesloten functie is ongeveer 17,5 kWh per jaar. Raadpleeg het hoofdstuk 'Wifi - Connectiviteitsinstelling' om deze functie los te koppelen.

17.4 Veelvoorkomende programma's



Deze waarden zijn slechts indicatief.

Programma	kg	kWh	Liter	uu:mm	%	°C	tpm ¹⁾
Katoen ²⁾ 95 °C	10.0	3.450	95.0	04:05	44.00	85.0	1600
Katoen 60 °C	10.0	2.350	90.0	03:55	44.00	55.0	1600
Katoen ³⁾ 20 °C	10.0	0.500	90.0	03:00	44.00	20.0	1600
Synthetica 40 °C	5.0	0.950	65.0	02:45	35.00	40.0	1200
Fijne was ⁴⁾ 30 °C	2.0	0.350	55.0	01:05	35.00	30.0	1200
Wol 30 °C	3.0	0.500	80.0	01:15	30.00	30.0	1200

1) Maximale centrifugesnelheid.

2) Geschikt voor het wassen van zwaar vervuild textiel.

3) Geschikt voor het wassen van licht vervuilde katoenen, synthetische en gemengde stoffen.

4) Het werkt ook als een snelle wascyclus voor licht vervuild wasgoed.

18. SNELSTARTGIDS

18.1 Dagelijks gebruik

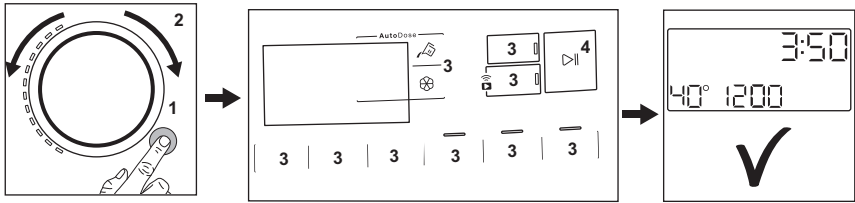

- Steek de stekker in het stopcontact.
- Open de waterkraan.
- Druk op de **Aan/Uit** ①-toets om het apparaat aan te zetten (1).
- Draai de programmaknop om het gewenste wasprogramma in te stellen (2).
- Stel de gewenste opties in met de overeenkomstige tiptoetsen (3).
- Plaats het wasgoed in de trommel, één item tegelijk zonder overschrijding van de maximale voorgestelde lading. Sluit de deur en zorg ervoor dat er geen wasgoed tussen de deur blijft klemmen.
- **Bij gebruik van AutoDose-tanks** worden het wasmiddel en de wasverzachter automatisch geüpload. Zorg ervoor dat de tanks niet leeg zijn.

Bij gebruik van handmatige compartimenten giet u het wasmiddel en andere behandelingen in het juiste compartiment.

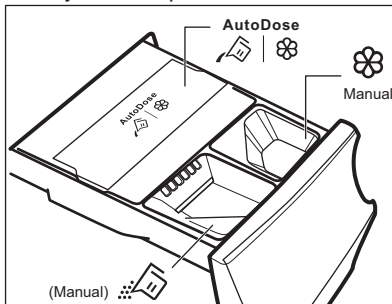

Bij gebruik van een vloeibaar wasmiddel in het handmatige compartiment, plaats je de container voor vloeibaar wasmiddel.



- Om het programma te starten, druk op de **Start/Pauze** ▶||-toets (4).
- Het apparaat start.
- Neem aan het einde van het programma het wasgoed er uit.
- Druk op de **Aan/Uit** ①-toets om het apparaat uit te zetten.

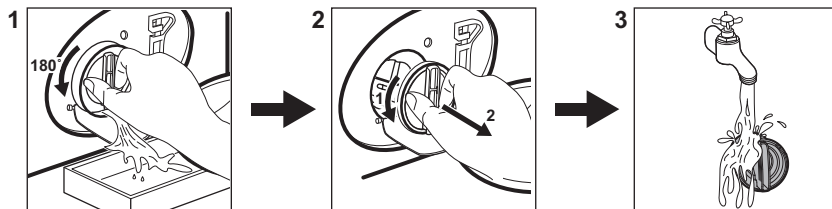

18.2 Reinigen van het filter van de afvoerpomp



Reinig het filter regelmatig en in het bijzonder als de alarmcode **E2** op het display verschijnt.

18.3 Programma's

Programma's	Belading	Productbeschrijving
PowerClean 59min	8.0 kg	Katoen en synthetische stoffen. Dit programma zorgt in een korte tijd voor goede wasprestaties. De standaard programmaduur is ontwikkeld bij een wasgoedlading van 5 kg. Als u een kleinere of grotere lading wast, wordt de wastijd automatisch verkort of verlengd, waardoor perfecte resultaten worden verkregen.
Eco 40-60	10.0 kg	Lage energicyclus voor katoen. Verlaagt de temperatuur en verlengt de tijd om goede wasresultaten te bereiken.
Katoen	10.0 kg	Witte en gekleurde katoenen stoffen. Ideaal voor normaal en zwaar bevuild wasgoed.
Synthetica	5.0 kg	Synthetische of gemengde stoffen.
Fijne was	2.0 kg	Delicate stoffen zoals acryl, viscose en polyester.
 Wol	3.0 kg	Machinewasbare wol, handwasbare wol en fijne was.
20 min. - 3 kg	3.0 kg	Katoenen en synthetische kledingstukken, licht vervuild of slechts eenmaal gedragen.
 Stoom	2.0 kg	Katoenen en synthetische artikelen die moeten ontkreuken.

Programma's	Belading	Productbeschrijving
 Outdoor	2.0 kg ¹⁾ 1.0 kg ²⁾	Moderne outdoorsportkleding.
 Hygiëne	10.0 kg	Witte katoenen stoffen. Dit programma verwijdert meer dan 99,99% van de bacteriën en virussen ³⁾ . Het zorgt ook voor een goede vermindering van allergenen.
Spoelen	10.0 kg	Alle stoffen, behalve wol en zeer delicate stoffen. Programma voor spoelen en centrifugeren.
Centrifugeren/Pompen	10.0 kg	Om het wasgoed te centrifugeren en het water uit de trommel af te voeren. Alle stoffen, behalve wol en zeer delicate stoffen.

1) Wasprogramma.

2) Wasprogramma en waterdichtheidsbehandeling.

3) Getest op Staphylococcus aureus, Enterococcus faecium, Candida albicans, Pseudomonas aeruginosa en MS2 Bacteriophage in een externe test uitgevoerd door Swisstest Testmaterialien AG in 2021 (Testrapport nr. 202120117).

19. MILIEUBESCHERMING

Recycleer de materialen met het symbool . Gooi de verpakking in een geschikte afvalcontainer om het te recyclen. Bescherm het milieu en de volksgezondheid en recycleer op een correcte manier het afval van elektrische en elektronische apparaten. Gooi

apparaten gemarkeerd met het symbool  niet weg met het huishoudelijk afval. Breng het product naar het milieustation bij u in de buurt of neem contact op met de gemeente.



The software in this product contains components that are based on free and open source software. AEG gratefully acknowledges the contributions of the open software and robotics communities to the development project.

To access the source code of these free and open source software components whose license conditions require publishing, and to see their full copyright information and applicable license terms, please visit:
<http://aeg.opensourcerepository.com> (folder NIUS)