

Lees deze instructies eerst grondig door, zodat u uw afwasmachine op de juiste manier kunt gebruiken en onderhouden.

Lisez attentivement cette notice afin de bien vous familiariser avec votre lave-vaisselle.

Bitte die Anleitung zuerst genau lesen; dann werden Sie wissen, wie Sie Ihren Geschirrspülautomaten richtig bedienen und warten sollen.

Inhoud

Algemene raadgevingen,	2
Uitpakken, beschadiging tijdens vervoer	2-3
Beschrijving	2
Eerste kennismaking met uw afwasmachine	4
Hoe loopt een Normale was	4
Programmatabel	4
Afwasmiddel, glansspoelmiddel	5
Zo vult u de afwasmachine	5
Waterontharder	6
Onderhoud	7
Aanpassen van de schopplaat	7
Bevestigen van de afwerkplaat	7
Veiligheid	8
Wat te doen bij storingen	8
Garantie, service, reserve-onderdelen	8
Accessoires	8
Installatie	9-11
Technische gegevens	11

Table des matières

Généralités, déballage, contrôle des dégâts éventuels en cours de transport	12
Description	12-13
Familiarisez-vous avec votre lave-vaisselle	12
Comment exécuter un programme normal	14
Programmes	14
Produit de lavage, produit de rinçage	14
Chargement du lave-vaisselle	15
Adoucisseur	15
Entretien et nettoyage	16
Réglage du bandeau inférieur. Montage du panneau d'habillage	17
Sécurité	18
Que faire en cas d'anomalie de fonctionnement	18
Recherche des pannes, garantie, service après-vente	18
Installation	19-21
Caractéristiques techniques	21

Inhalt

Allgemeine Hinweise,	22
Auspacken, Transportschäden	22-23
Beschreibung	22
Lernen Sie Ihren Geschirrspülautomaten kennen	24
Bedienung bei Normalprogramm	24
Programmübersicht	24
Spülmittel, Klarspülmittel	25
Füllen des Geschirrspülautomaten	25
Wasserenthärter	26
Pflege und Reinigung	27
Anpassung von Sockel und Dekor	28
Zur Sicherheit	28
Falls ein Fehler auftritt	28
Garantie, Kundendienst, Ersatzteile	28
Sonderzubehör	28
Technische Daten	31
Installation	29-31

Algemene toepassing

Deze afwasmachine is ontwikkeld voor zuiver huishoudelijk gebruik.

UITPAKKEN

Inspecteer het apparaat om u ervan te verzekeren dat er geen beschadigingen zijn.

Lees deze instructies eerst grondig door, zodat u uw afwasmachine op de juiste manier kunt gebruiken en onderhouden.

BESCHRIJVING, (zie overzichtstekening)

Bedieningspaneel

1. Bedieningspaneel
2. Deurvergrendeling met veiligheidspal voor kinderen
3. Symboollampjes, die de programmavolgorde aanduiden
4. Aan/Uit-schakelaar
5. Instellen temperatuur (55° of 65°C)
6. Instellen drogen met of zonder warme lucht
7. Instellen programma
8. Openen van de deur

Binnenin

11. Bovenste serviesrek
12. Kopjesrek
13. Steun voor glazen, enzovoort
14. Onderste serviesrek
15. Bestekmandje
16. Verstellen bovenrek
17. Huls waterinlaat
18. Afwasmiddelbakje
19. Reservoir glansspoelmiddel
20. Peil van het glansspoelmiddel
21. Bovenste sproeiarm
22. Onderste spoeiarm
23. Grove filter
24. Fijne filter
25. Waterontharder (op sommige modellen)
26. Instellen waterontharder

Installatie

30. Afvoer op de stankafsluiter
31. Afvoer op de afvoerpijp
32. Afsluitklep
33. Aanpassen van de afmetingen
34. Installatie onder de gootsteen
35. Onderlaag

Eerste kennismaking met uw afwasmachine

Aan/Uit-schakelaar 4

Schakelt de stroomtoevoer naar het bedieningspaneel uit men. Dient aan te zijn, omdat dan het veiligheidssysteem in

BESCHADIGING TIJDENS VERVOER

Beschadigingen die tijdens het vervoer zijn ontstaan, dienen binnen zeven dagen bij de transporteur te worden gemeld.

werking is. Om alle stroomtoevoer uit te schakelen, trekt u de stekker uit het contact.

Deurvergrendeling 2, 8

De deur is voorzien van een veiligheidspal voor kinderen. Als u de deur wilt openen, schuift u de pal in de uitsparing naar rechts, waarna u de pal naar boven drukt. U kunt de pal ook loskoppelen door de schroef in de rode plaat op de bovenrand van de deur los te draaien (zie afbeelding). U kunt de pal dan omhoogdrukken zonder deze eerst naar rechts te schuiven.

Drogen en borden warmen 6

Wanneer de verwarming wordt ingeschakeld tijdens de droogperiode, neemt het energieverbruik ook gedurende de laatste spoeling toe. Voor het drogen van de afwas is de restwarmte meestal voldoende (verwarming uitgeschakeld). Open de deur dan op een kier. Druk op de knop om de verwarming uit te schakelen.

Temperatuurregelaar 5

Kies voor de afwas en het laatste spoelwater 55° of 65°. Kies 55° door de knop in te drukken.

Programmakeuze 7

Kies het gewenste afwasprogramma in het programma-tabel.

Programmasymbolen 3

De symbolen worden verlicht en tonen welk stadium het afwasprogramma heeft bereikt.

Afwasmiddelbakje 18

Vul het bakje in de deur met afwasmiddel en volg de doseeraanwijzingen op de verpakking. Voorwasmiddel is zelden noodzakelijk, maar dient in dat geval direct aan de binnenkant van de deur gestrooid te worden.

Glansspoelmiddelreservoir 19

De kleur van de klep van de verdeler verbleekt wanneer u spoelmiddel moet bijvullen. Vul het reservoir tot u de vloeistof kunt zien (het symbool gaat niet uit voor u ongeveer 80 ml hebt toegevoegd). Het reservoir heeft een inhoud van 110 ml, wat voldoende is voor 16-40 afwasbeurten, afhankelijk van de ingestelde dosering. De hoeveelheid glansspoelmiddel per afwasbeurt kan aan de hardheid van het water worden aangepast volgens de schaalverdeling die in het reservoir te zien is. Bij levering is een minimumdosering ingesteld (gemiddelde hardheid). U kunt desgewenst een grotere dosering instellen op de schaal. Kies de minimumstand voor zachter water en verhoog al naar gelang de bestaande behoefte.

Start

Draai de knop 7 met de klok mee to het symbool van het gewenste afwasprogramma recht in venster 3 staat. De knop volgt het gehele programma en stopt na de laatste spoeling.

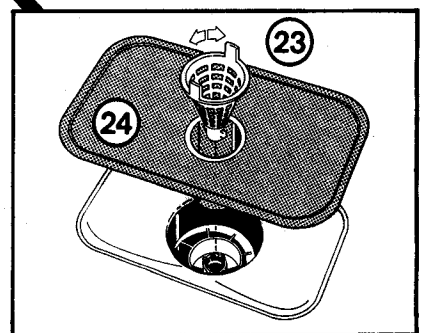
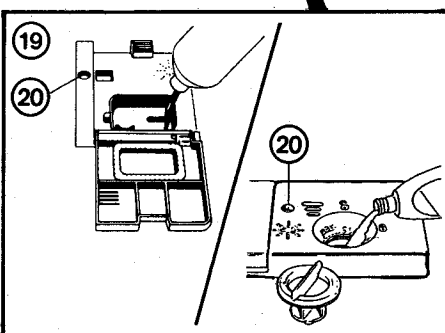
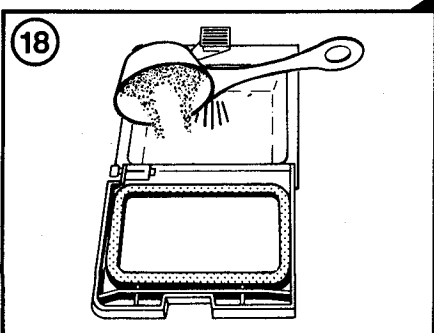
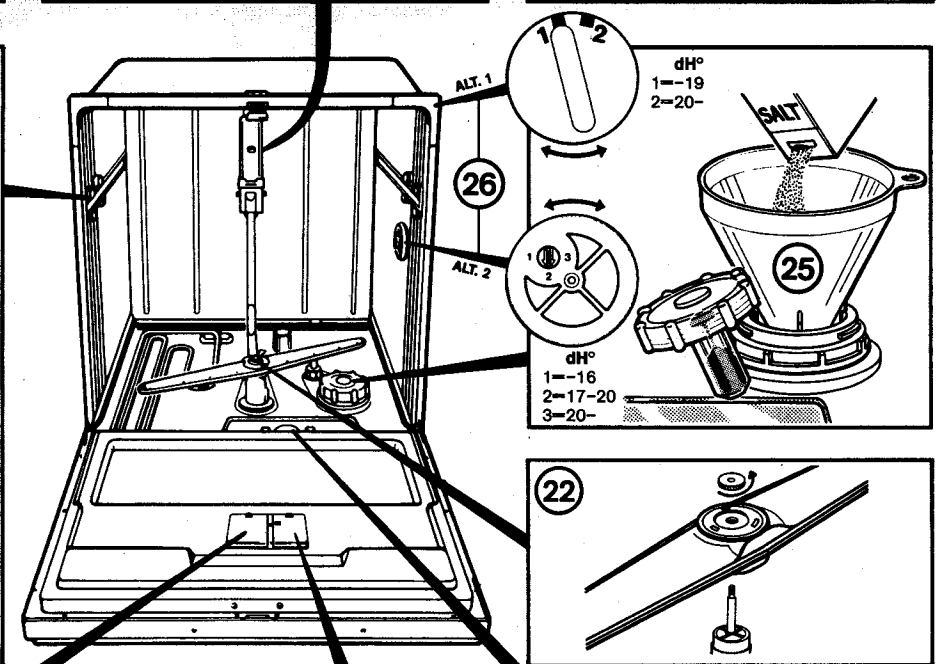
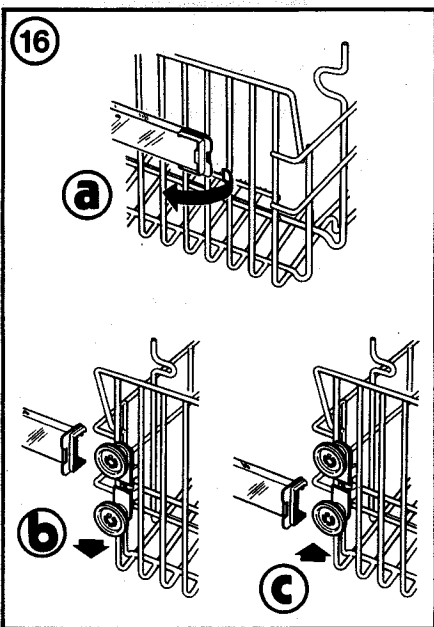
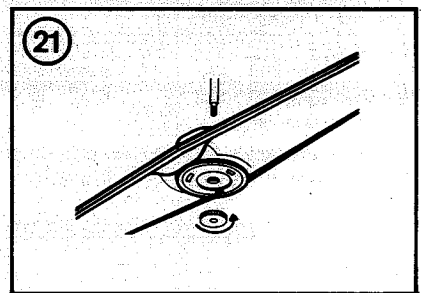
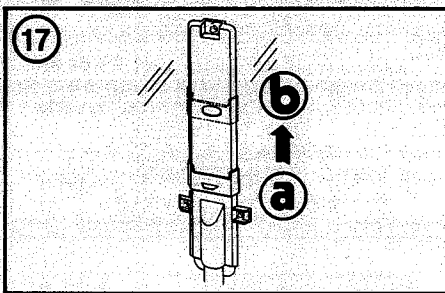
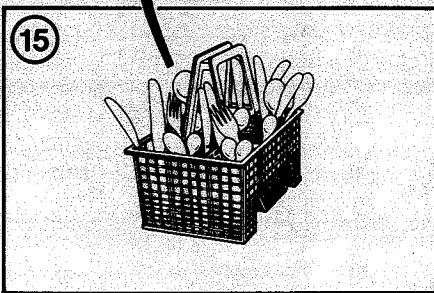
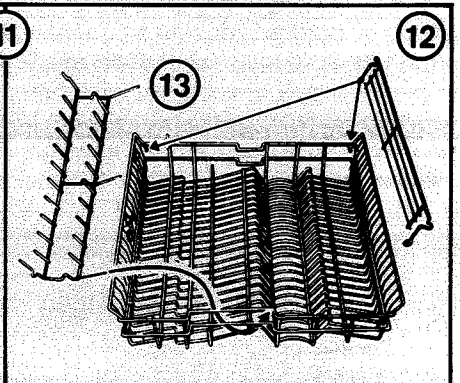
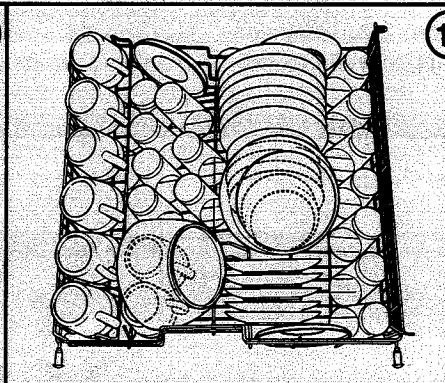
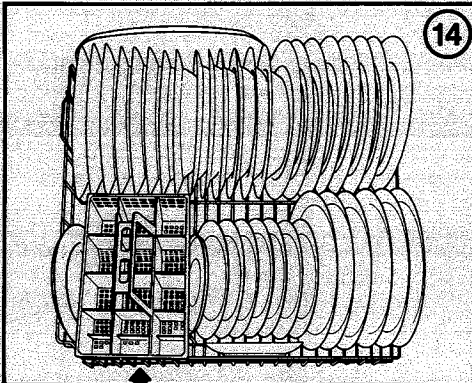
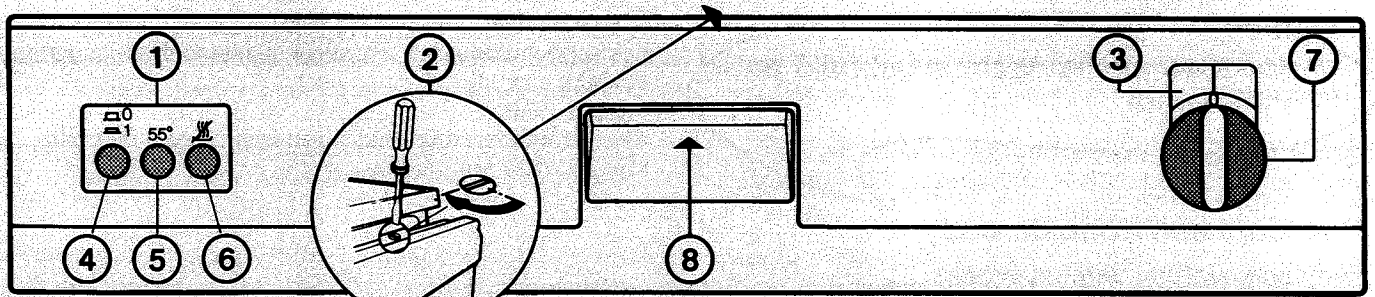

Hoe u uw afwasmachine gebruikt en onderhoudt

Hoe loopt een Normale was

Een samenvatting van het proces:

Open de deur en trek de rekken naar u toe. Haal zo nodig het bestekmandje eruit. Verwijder grove etensresten en plaats de borden in de rekken. Zet het bestek in het mandje en plaats dit vooraan in het onderrek. Schuif de rekken in de

afwasmachine, voeg afwasmiddel en (de eerste keer) glansspoelmiddel toe en vergeet niet het afwasmiddelbakje te sluiten.

Sluit de deur.

Kies de temperatuur en desgewenst drogen met hitte.











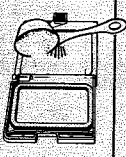





































Kies Normaalprogramma ().

Drogen

Open de deur op een kier na de afwas. Het drogen gaat dan aanzienlijk sneller.

In de volgende tabel ziet u de andere afwasprogramma's.

PROGRAMMATABEL AFWASMACHINE BW 310

PROGRAMMA'S	INHOUD	55°	55° 65°	55° 65°		* °C	** Lit	 Min		
Geschikt voor	Start-positie									
Afspoelen Verdient aanbeveling als de afwas een tijd zal blijven staan								5		
Intensieve afwas Erg vuile vaat. Afwas van pannen						Op de deur + in bakje	55° 65° Alt.	 	19 (21)	32
Normaal afwas Normaal vuile vaat						In bakje	55° 65° Alt.	 	19 (21)	31
Zuinige afwas Minder vuile vaat	E					In bakje	55° 65° Alt.	 	14 (16)	24
Snelle afwas Kleine hoeveelheid, weinig vuile vaat						In bakje	55° 65° Alt.	 	13 (15)	17
Borden warmen							55° 65° Alt.		5 (7)	22
 = Afspoelen	 = Voorwassen	 = Voorspoelen	 = Spoelen	 = Spoelen met opwarming en glansspoelmiddel	 = Drogen met of zonder warme lucht	 = Drogen zonder warme lucht geeft een lager energieverbruik				

* Adviestemperatuur onderstreept

Afwasmiddel 18

Gebruik alleen speciale machine-afwasmiddelen, aangezien andere soorten zeep te veel gaan schuimen en defecten kunnen veroorzaken.

MACHINE-AFWASMIDDELEN ZIJN GEVAARLIJK

Laat personen die machine-afwasmiddel hebben binnengekregen onmiddellijk 1 of 2 glazen melk of water drinken. Probeer niet hen te laten braken, maar ga naar de dokter of het ziekenhuis.

Wanneer machine-afwasmiddel in de ogen komt, deze direct uitspoelen met veel water.

Houd machine-afwasmiddel buiten bereik van kinderen.

Glansspoelmiddel 19

Een glansspoelmiddel maakt uw borden schoner en zorgt ervoor dat het water er sneller afloopt zodat ze eerder droog zijn. Te veel glansspoelmiddel kan strepen op de vaat veroorzaken. Volg de doseeraanwijzingen op de verpakking.

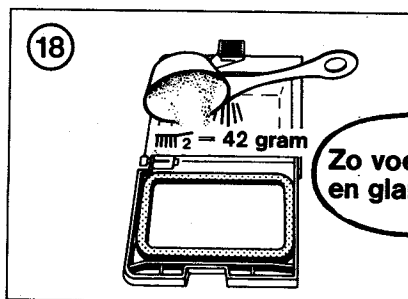

Zo voegt u afwasmiddel en glansspoelmiddel toe

Het bakje sluiten.

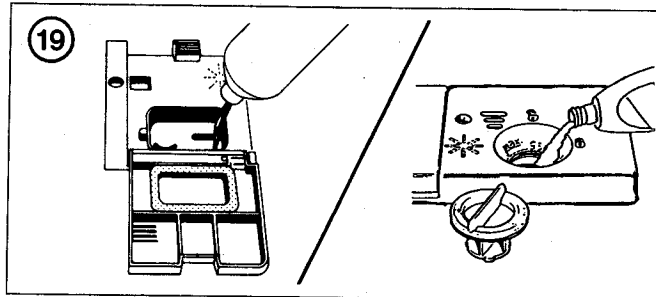

Zo vult u de afwasmachine

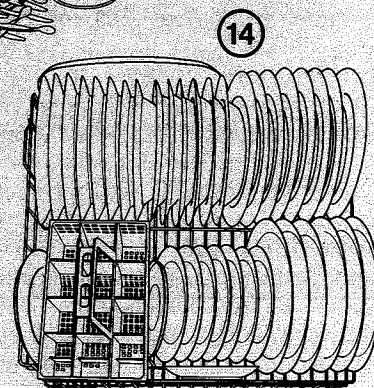
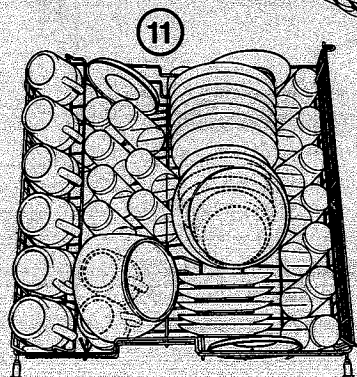
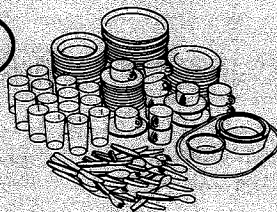
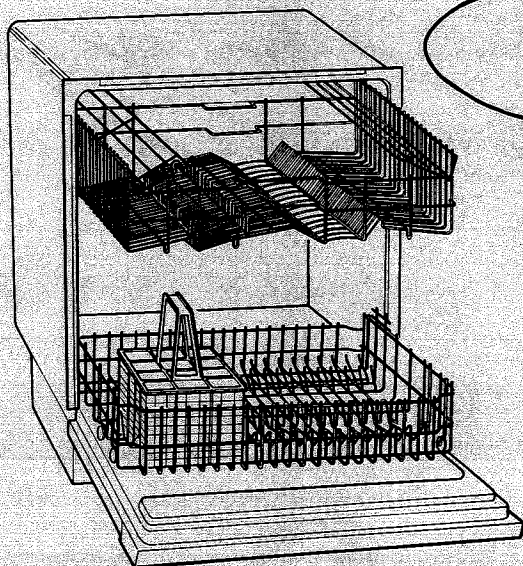

Bovenrek 11

Het bovenrek is voor kop-en-schotels, glaswerk, schaal-tjes, lange messen, houten lepels en dergelijke. Plaats kopjes en glaswerk ondersteboven in de rekken. Zet diepe borden schuin, zodat het water er gemakkelijk kan aflopen. Het extra kopjesrek is verplaatsbaar (sommige modellen hebben twee kopjesrekken).

Het bovenrek heeft een lage en een hoge stand om plaats te maken voor grote borden in het boven- of onderrek. Wijzigen van de stand gaat als volgt: trek het rek zo ver mogelijk uit de machine, klap de beugels aan het eind van de rails weg en haal het rek er helemaal uit. Zet het rek in de gewenste stand weer op de rails (met de hogere of de lagere wiel-tjes) en schuif het weer in de machine. Klap de beugels weer terug.

Als u het rek geheel verwijdert (om plaats te maken voor uitzonderlijk grote stukken), moet u de watertoevoer naar de bovenste sproeiarm afsluiten door de huls van de waterinlaat op de sproeiarm omhoog te schuiven totdat de opening is bedekt (zie afbeelding 17).

Onderrek 14

Het onderrek is voor zwaarder vaatwerk zoals borden, grote schalen, kommen, pannen, koekepannen enzovoort.

Leegmaken

Maak eerst het onderrek leeg om te voorkomen dat water uit het bovenrek op het droge vaatwerk druipt.

Bestekmandje 15

Verdeel het bestek over het mandje zodat lepels en vorken elkaar niet bedekken en het water alle vuile gedeelten kan bereiken. Zet het bestek met de grepen naar beneden in het mandje (tenzij de grepen zo dun of puntig zijn dat ze door de openingen in de bodem steken en de sproeiarm te-genhouden).

Nuttige informatie

Aangezien er vlekken kunnen ontstaan op bestek bij direct contact met machine-afwasmiddel, kunt u het voorwas-middel beter niet tegenover het bestekmandje strooien, maar op de onderste helft van de deur.

Gewoonlijk worden de dessins op serviesgoed vr het glazuren aangebracht, maar soms worden ze ook op het glazuur aangebracht, waar ze onbeschermd zijn. Dergelijk serviesgoed is ongeschikt voor de vaatwasmachine, aangezien de kleuren zouden kunnen verbleken of hun glans verliezen. Denk er dus aan dat u vaatwasmachinebesten-dig serviesgoed koopt.

Denk er ook aan dat bestek met gelijmde grepen in kwali-teit kan variëren. Sommige lijmsoorten worden aangetast door de watertemperatuur zodat de greep loslaat.

Ook bepaalde gelamineerde materialen zijn gevoelig voor hoge temperaturen.

Plastic servies kan in beide rekken worden afgewassen, maar mag niet direct boven de verwarmingselementen te worden geplaatst.

Houd aluminium en zilveren vaatwerk altijd uit elkaar – plaats het in verschillende afdelingen van rek of bestek-mand. Gekleurde (geanodiseerde) aluminium artikelen, zoals pannedeck-sels, verbleken en worden streperig in de afwasmachine.

Geslepen glas moet bij een temperatuur van 55°C worden afgewassen of met de hand.

Nooit bloemkruiken of andere zandige voorwerpen in de machine afwassen.

Afwasmachines met waterontharder 25, 26

Sommige modellen afwasmachines zijn voorzien van een speciale filter om uitzonderlijk hard water te ontharden met behulp van regenererzout. Wanneer u het zout moet bijvullen zal de kleurde verklekker verbleken.

Draai de vuldop van het zoutreservoir los en vul het met regenererzout, waarvoor u de bijgeleverde trechter ge-bruikt.

Maak de vuldop steeds als u zout hebt bijgevuld, grondig van binnen en van buiten schoon en veeg eventueel gemorst zout rond de vulopening weg zodat de dop zorgvuldig kan worden vastgedraaid. Zo werkt de waterontharder het beste. Het is raadzaam het zout bij te vullen net voordat u gaat afwassen, zodat de afwasmachine meteen daarna een volledig programma doorloopt en eventueel binnenin gemorst zout wegspoelt. Het reservoir heeft een inhoud van 1,5 kg – voldoende voor 15–30 afwasbeurten, afhankelijk van de instelling van de waterontharder. U kunt de waterontharder instellen door met een munt (zie afbeelding 26) in de juiste stand voor de waterhardheid in uw regio te zetten. Begin op positie 1 en draai naar een hoger cijfer als zich een witte aanslag (kalk) in de machine of op het vaatwerk vormt. U kunt de aanslag als volgt verwijderen: giet ongeveer 1 dl citroenzuur in het wasmiddelbakje en laat de lege afwasmachine het normale programma doorlopen. Bij deze modellen afwasmachines moet de dosering van het glansspoelmiddel laag zijn ingesteld.

Attentie

Laat de afwasmachine nooit draaien zonder zout in het reservoir, aangezien dit de waterontharder kan beschadigen. Bij lichte beschadigingen kan de waterontharder gedeel-te-lijk worden hersteld door het reservoir met zout te vullen en de machine 4–5 keer de laatste spoelgang te laten doorlopen.

N.B.: Het zoutreservoir nimmer met afwasmiddel vullen!

ONDERHOUD

Maak de buitenkant van de afwasmachine schoon met een vloeibaar, niet schurend schoonmaakmiddel. De afwasmachine heeft twee sproeiarmen en twee filters. Het is van belang de sproeiarmen en filters schoon te houden, zodat de machine optimaal blijft werken.

Sproeiarmen 21, 22

Om de sproeiarmen te kunnen verwijderen, draait u de ronde moer tegen de klok los. Maak de openingen schoon en spoel of schud de etensresten enzovoort eruit. Plaats de sproeiarmen terug en schroef de moer weer vast.

Grove filter 23

Inspecteer de grove filter elke keer dat u de afwasmachine gebruikt en was deze zo nodig onder stromend water af. Filter verwijderen: tegen de klok in draaien en optillen. Terugplaatsen: met de klok meedraaien tot u een klik hoort.

Fijne filter 24

De fijne filter kan worden verwijderd als de grove filter eruit is. Borstel deze grondig af onder stromend water. Een vuile filter belemmert de goede werking van de afwasmachine.

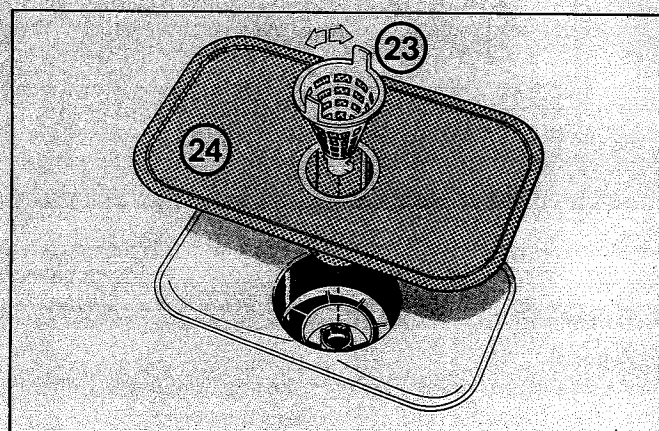
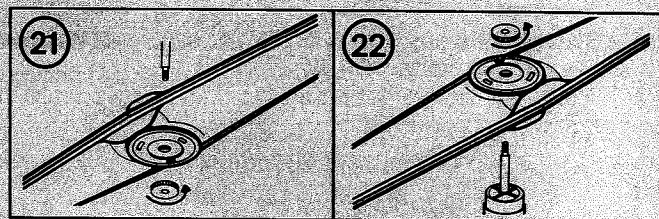

AANPASSEN VAN DE SCHOPPLAAT EN BEVESTIGEN VAN DE AFWERKPLAAT

(alleen op modellen, die voorzien zijn van frames voor de afwerklijsten.)

De cijfers zijn tevens in de illustratie vermeld.

Aanpassen van de schopplaat

De dikte van de schopplaat kan worden aangepast, zodat de onderkant van de afwasmachine op één lijn komt met de onderkant van de keukenkastjes. Ga hiervoor als volgt te werk:

- Verwijder de schroeven onder het bodempaneel. Open de deur een stukje en til het frontpaneel op 1.
- Verwijder de borgschroeven van de schopplaat 2.
- Verwijder de twee plaat 3.
- Schuif de afstandhouders in de achterplaat naar voren tot de benodigde dikte is bereikt (één inkeping is 10 mm) 4.
- Schroef de afwerklijst van het bodempaneel los en verwijder de plastic afstandhouders. Zaag er zoveel vanaf als overeenkomt met de lengte van de afstandhouders van de schopplaat nadat u ze naar voren hebt getrokken 5.
- Zet het frontpaneel in elkaar.
- Monteer de schopplaten. Bevestig de achterste plaat 3b in de gleuf 6 die correspondeert met de gekozen afstand. De hoogte van de voorste plaat 3a kan ook worden aangepast.
- Zet de deur een stukje open terwijl u het frontpaneel op de juiste plaats zet.

Aanpassen van de hoogte van het bodempaneel

U kunt het bodempaneel op maat zagen, zodat het op één lijn met de keukenkastjes komt. Ga als volgt te werk:

- Verwijder het frontpaneel zoals in afbeelding 1 wordt getoond.
- Schroef de onderste afwerklijst los 7.
- Verwijder de afwerkplaat en de kartonnen platen.
- Zaag zoveel van het bodempaneel af als nodig is (in afbeelding 8 is dit 30 mm).
- Knip eenzelfde gedeelte van de afwerkplaat en de kartonnen platen af 9.
- Zet het frontpaneel in elkaar. Bevestigen van de afwerkplaat De machine is voorzien van een witte afwerkplaat van 591 x 480 mm. Andere kleuren zijn te verkrijgen als "Extra accessoires" (zie pagina 17).
- Kantel de machine naar achteren om de montage gemakkelijker te maken.
- Verwijder de drie schroeven aan beide kanten en in de onderkant van de deur. Verwijder de lijsten en plaats de afwerkplaat op de deur (maximaal 4 mm dik). Zet de lijsten weer vast.
- Verwijder de schroeven uit het bodempaneel.
- Verwijder de afwerkplaat en de kartonnen platen als de nieuwe afwerkplaat van de deur 4 mm dik is. Elke plaat is 1 mm dik. Als de afwerkplaat van de deur 2 mm dik is, verwijdert u maar twee platen.
- Stel de dikte van het bodempaneel in met behulp van de

Plaats ook sluitringen tussen de plastic afstandhouders en tegen de schopplaat 11.

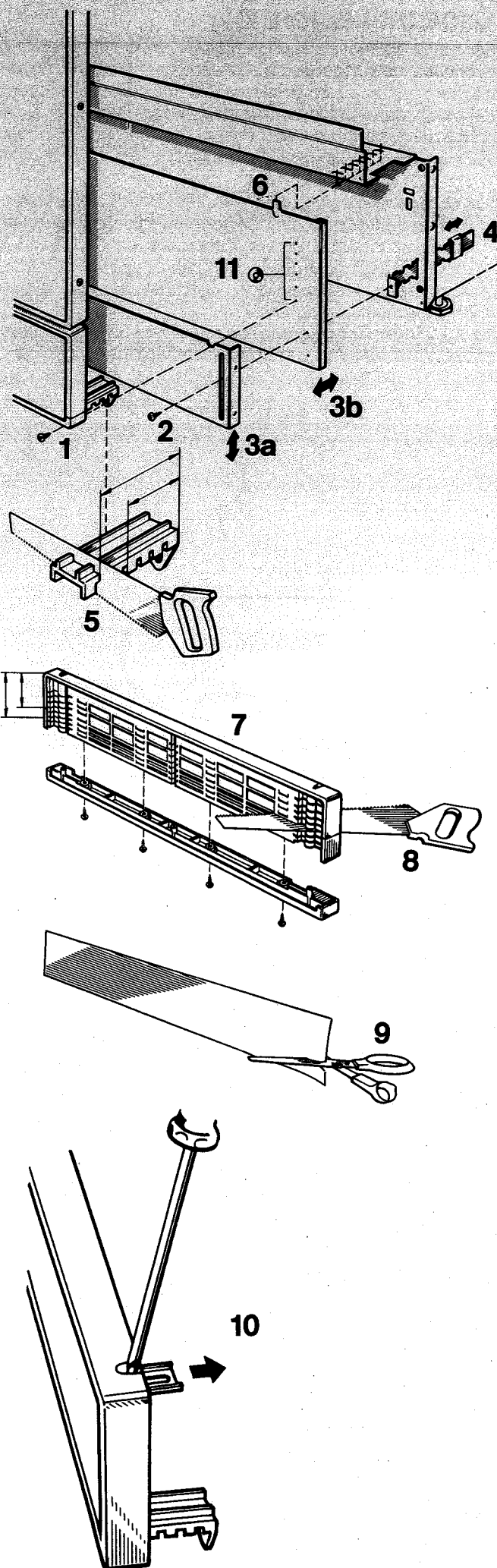

VOOR UW VEILIGHEID

Een schakelaar in de handgreep van de deur zorgt ervoor dat de machine stopt zodra de deur wordt geopend. De afwasmachine heeft de volgende veiligheidsvoorzieningen, die ervoor zorgen dat de inlaatklep wordt gesloten en de afvoerpomp gaat draaien:

1. **Overloopbeveiliging**, die in werking treedt als er te veel water in de machine komt.
2. **Lekkagebeveiliging**, die in werking treedt als er water naar beneden loopt over de bodem van de machine. De beveiliging bestaat uit een schakelaar met een hendel die tegen een droge spons drukt. Als de spons nat wordt, wordt deze zacht, waardoor de hendel in beweging komt en de schakelaar omzet.

De Aan/Uit-schakelaar moet altijd in de stand "1" staan, zodat de beveiliging zo nodig in werking kunnen treden.

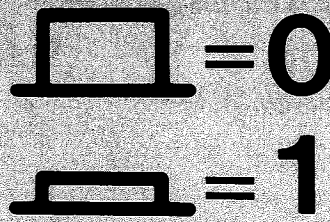

Problemen?

WAT TE DOEN BIJ STORINGEN

Voordat u een monteur roept, gaat u eerst de volgende punten na.

Machine start niet:

Is de deur goed gesloten?

Staat de Aan/Uit-schakelaar op "Aan"?

Hebt u een programma gekozen?

Zit de stekker in het contact?

Controleer de zekering.

Is de schakelaar van de lekkagebeveiliging misschien omgezet? (Zie onder "Veiligheid".)

Er komt geen water in de machine:

Is de afsluitklep open?

Is de machine leeggepompt of is er water in blijven staan?

Machine pompt water niet weg:

Zijn de filters verstopt?

Zit de afvoerslang verstopt?

Vaatwerk niet goed schoon

Controleer of de filters zijn verstopt, de borden te dicht op elkaar staan en de openingen in de sproeiarmen zijn geblokkeerd. Ook te veel of te weinig afwasmiddel is nadelig voor de goede werking van de machine – volg de instructies op de verpakking. Denk eraan dat glazen, kopjes, schalen en pannen ondersteboven in de rekken moeten worden geplaatst. Zorg dat de sproeiarmen niet worden tegengehouden door vaatwerk of bestek.

Als overstroming ondanks alles toch plaatsvindt

Sluit onmiddellijk de afsluitklep.

Inspecteer scharnieren en verbindingen op lekken.

Controleer of de filters en de afvoerslang niet zijn verstopt.

Mocht u de oorzaak van de overstroming na deze controles niet hebben kunnen vinden, bel dan een monteur.

Probeer niet de afwasmachine zelf te repareren. Reparaties door onbevoegde of onervaren personen kunnen letsel en ernstiger defecten tot gevolg hebben.

Belangrijk

Aansluitingen op het waterleidingnet brengen altijd een zeker risico van lekkage mee ondanks veiligheidsvoorzieningen. Sluit altijd de afsluitklep als de machine langere tijd niet zal worden gebruikt.

GARANTIE

Eén jaar.

SERVICE EN RESERVE-ONDERDELEN

Service en reserve-onderdelen zijn te verkrijgen bij uw leverancier. (Kijk onder "Elektrische apparatuur, huishoudelijk" in de Gouden Gids.) Vermeld bij bestellingen en klachten het nummer op het serviceplaatje in de bovenrand van de deur.

Model..... Produktnummer.....

Aankoopdatum.....
(Bewaar de koopbon als garantiecertificaat).

EXTRA ACCESSOIRES

Linker en rechter zijpanelen, compleet, hoogte 85 cm.
Werkblad, compleet, afmetingen 60 x 60 cm.

Aan de keuken aangepaste deur

Op sommige modellen kan een bij het keukeninterieur passende deur worden aangebracht. In die gevallen is een afwerkingsraam bijgeleverd.

INSTALLATIE (zie afbeeldingen)

Algemeen

Bij de installatie is het van belang boven het werkblad of bij het gootsteenkastje een kraan aan te leggen waarmee de watertoevoer van de afwasmachine na gebruik gemakkelijk kan worden afgesloten.

De afvoerslang dient zo te worden gemonteerd dat deze eerst omhoog loopt tot de hoogte van de machine, waar de slang adequaat wordt bevestigd alvorens naar de afvoerpijp te gaan. (Zie afbeeldingen 30 en 31.)

De elektrische installatie en de watertoevoer- en afvoerinstallatie dienen door bevoegde personen te worden uitgevoerd. Wilt u het installatiewerk zelf doen, informeer dan naar de betreffende voorschriften en houd u er zorgvuldig aan. Verkeerd uitgevoerd installatiewerk kan letsel aan personen en schade aan goederen veroorzaken. Bij verkeerde installatie vervalt de garantie.

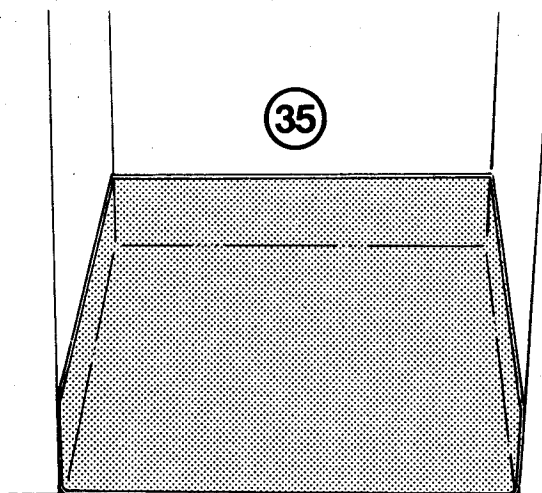
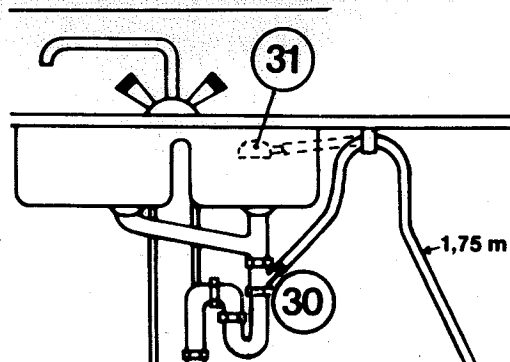
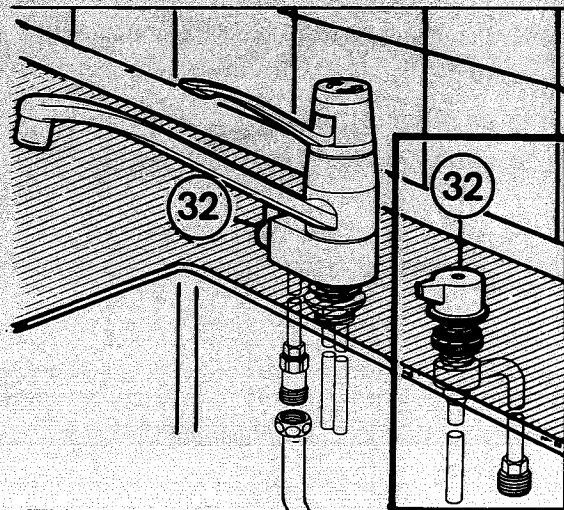

Onderlaag 35

Voor afwasmachines die geïnstalleerd worden in plaatsen zonder afvoering in de vloer bevelen wij u een waterbestendige sokkel aan, opgetrokken aan drie kanten, zodat elk waterverlies zichtbaar wordt.

Elektrische aansluiting

De afwasmachine dient te worden aangesloten op een 220 V geaarde wandcontactdoos die in het keukenkastje wordt aangelegd. De aansluitpunten bevinden zich links achter het bodempaneel.

Het aanleggen van elektrische installaties moet worden uitgevoerd door bevoegden.

Voordat er aan de machine kan worden gewerkt, dient de stroom te worden uitgeschakeld, bijvoorbeeld door de stekker uit het contact te trekken.

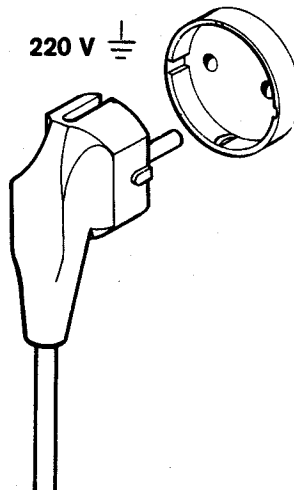

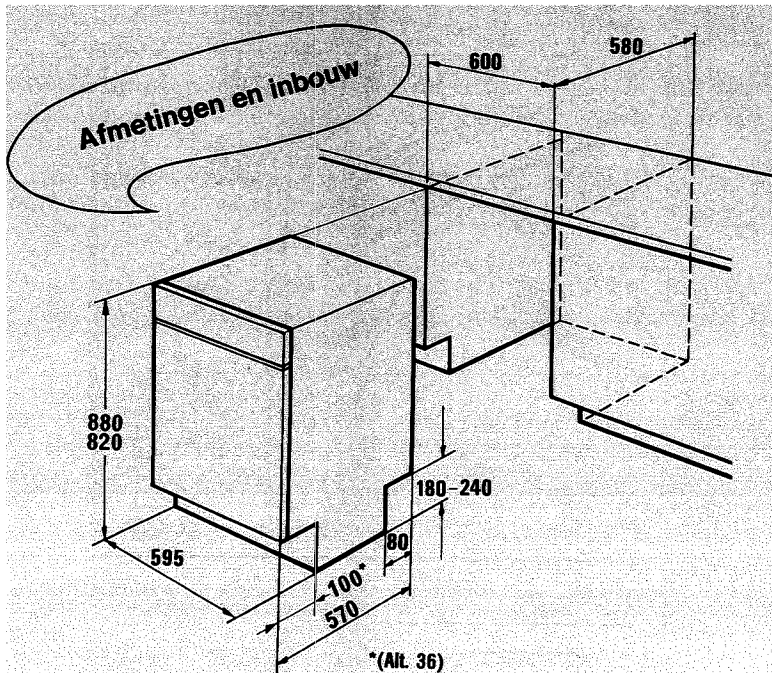

De afwasmachine is ontworpen voor inbouw, maar kan ook losstaan. In dat geval moet het apparaat worden verankerd, zodat het niet kan omvallen als de afwasmachinedeur open is en er borden enzovoort op staan. Ook moeten dan de zijpanelen en het bovenpaneel worden aangebracht (zie 'Extra accessoires').

Belangrijk

Zorg ervoor dat de slangen niet zijn geknikt als u de machine op zijn plaats schuift.

De afwasmachine moet precies waterpas staan om optimaal te kunnen functioneren. Als de machine in een bepaalde richting overhelt zou de verkeerde hoeveelheid water kunnen binnenkomen, de deur sluit dan waarschijnlijk moeilijk en het bovenrek loopt niet gemakkelijk over de rails.

De hoogte van de machine kan worden bijgesteld door middel van verstelbare voetjes aan de voor- en achterzijde. Bepaalde inbouwmodellen hebben een verstelbaar wieltje aan de achterkant. De hoogte kan afgesteld worden tussen 820 en 880 mm.

Begin met de voeten (of het wiel) aan de achterzijde.

Afstellen van het wieltje

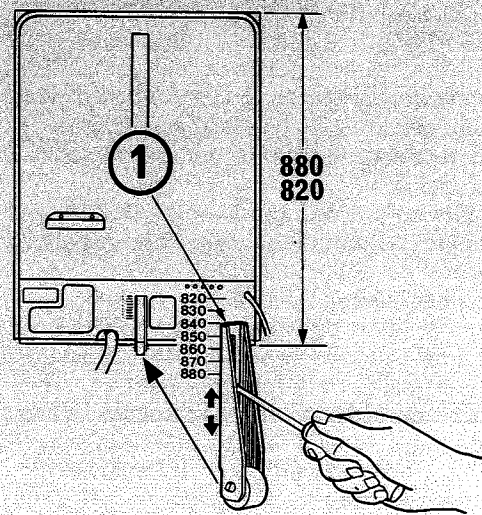

Begin met het verstellen van het wieltje aan de achterkant. Draai de kruiskopschroeven op de wielbeugel los, verplaats de bovenkant van de wielbeugel naar de maat die overeenkomt met de afstand van de vloer tot de onderkant van het werkblad en draai de kruiskopschroeven weer vast.

Afstellen van voeten

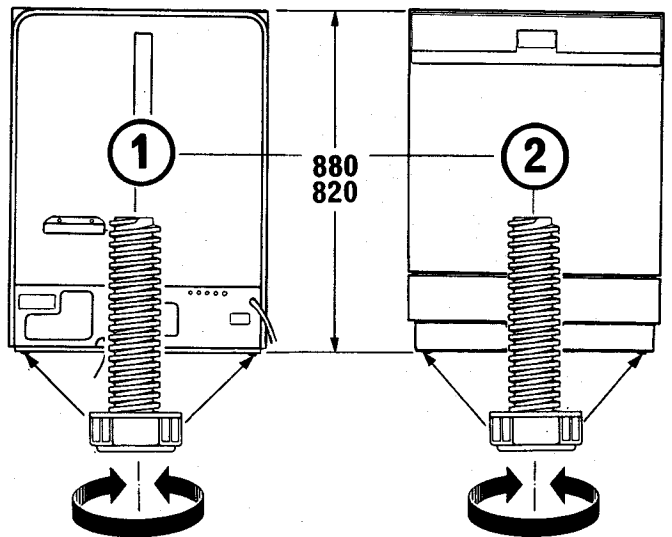

Stel de voetjes in op een geschikte hoogte. Schuif de machine op zijn plaats en stel de voetjes verder af tot de machine waterpas staat en de deur gemakkelijk opengaat.

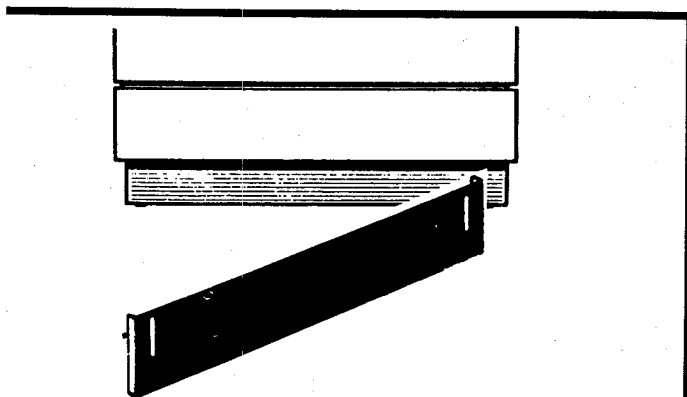

Aanpassen van de schopplaat

De schopplaat is in hoogte verstelbaar tussen 100 en 160 mm. Wijzig de hoogte door de twee schroeven aan de voorkant los te draaien en de buitenste plaat vervolgens naar boven of naar beneden te schuiven tot de juiste hoogte is bereikt.

Draai de schroeven weer vast.

Vastzetten

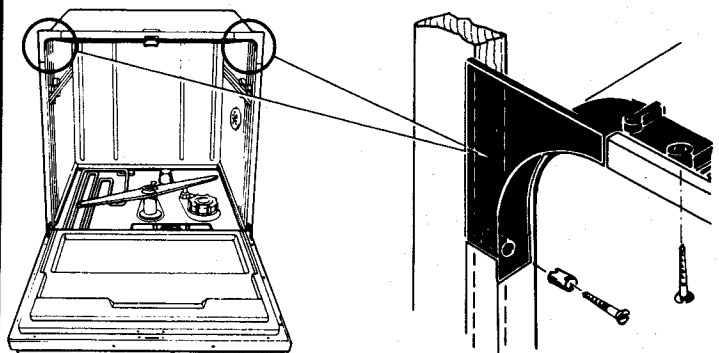

Schroef de afwasmachine nu vast aan de keukenkastjes via de schroefgaten aan de voorkant.

Aansluiting op het waterleidingnet

De temperatuur van het water mag niet hoger zijn dan 70°C.

De machine is voorzien van een 1,50 m lange toevoerslang van polyethyleen met aan het ene einde een 1/2" geschroefde koppeling. Er is geen extra terugslagklep of terugzuigbeveiliging nodig. Aan de achterkant bevindt zich een vrije ruimte met een hoogte van 176 mm en een diepte van 80 mm voor de toevoer- en afvoerslang.

Afvoer 30, 31

Voor de afvoer van het water mag de binnendiameter van de slang niet minder dan 13 mm bedragen. De maximale oppomphoogte van de machine is 1 meter. U kunt de machine aansluiten op de afvoerpijp met een slangkoppeling van 3/4" (diameter 18 mm). De afvoerpijp wordt in de gootsteen gehangen.

De machine kan direct op de stankafsluiter van de gootsteen worden aangesloten als deze is voorzien van een extra verloopstuk voor afwasmachines. Zaag de slangnippel op maat, (3/4", diameter 18 mm). Denk eraan dat de afvoerslang zo moet worden gemonteerd dat deze omhoog loopt tot aan de onderkant van het werkblad (zie tekening). Alleen dan is optimale afvoer gewaarborgd. De afvoerslang mag maximaal 4 meter lang zijn.

Tot besluit

Open nu de afsluitklep en controleer de verbindingstukken op lekken. Voltooi vervolgens de elektrische aansluitingen.

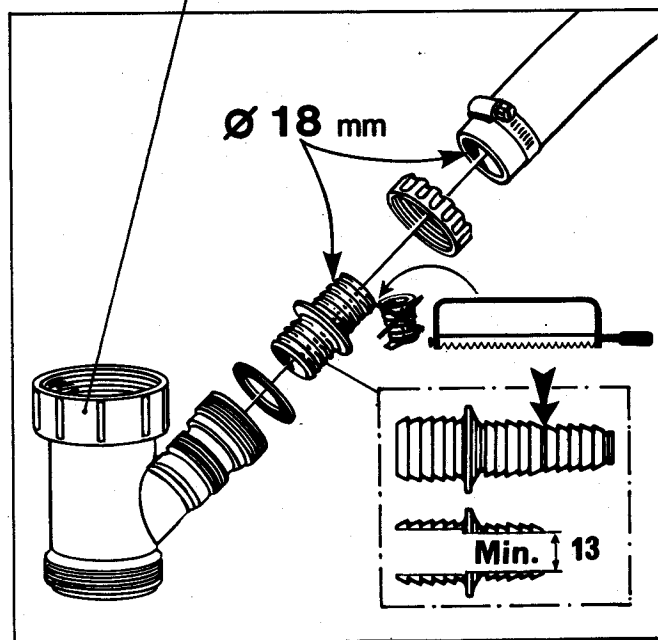
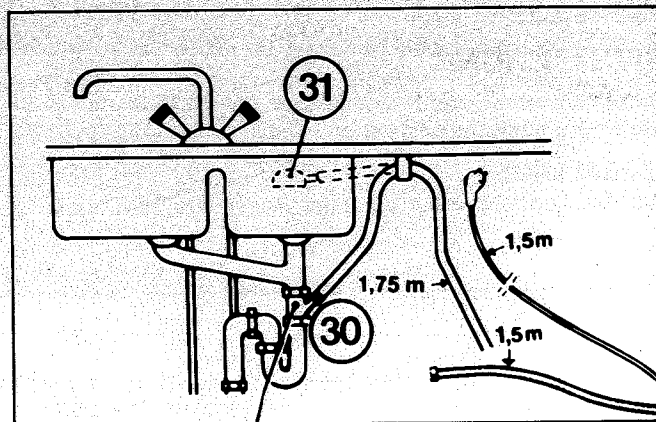

TECHNISCHE GEGEVENS

Elektrische aansluiting:	aansluiting op 220 V geaarde wandcontactdoos, 50 Hz AC
Zekering:	16 A
Waterdruk:	80–1000 kPa (0,8–10 kg/cm ²)
Netsnoer:	Lengte 1,50 m met stekker voor 220 V geaarde contactdoos
Capaciteit:	14 standaardcouverts volgens IEC-normen
Energieverbruik:	Verwarmingselement 2800 W Totaal 3000 W

Specificaties kunnen zonder voorafgaande kennisgeving worden gewijzigd.

