



**TR71800**

**NL** Gebruiksaanwijzing | **Droogautomaat**

**2**

**EN** User Manual | **Tumble Dryer**

**30**



## Welkom bij AEG! Hartelijk dank dat je voor onze apparatuur hebt gekozen.



In ons streven om duurzaam te zijn, reduceren we papieren middelen en verstrekken we online volledige gebruikershandleidingen. Ga naar je volledige gebruikershandleiding op [aeg.com/manuals](http://aeg.com/manuals)



Advies over gebruik, brochures, het oplossen van problemen, informatie met betrekking tot service en reparatie op [aeg.com/support](http://aeg.com/support)



Koop accessoires, verbruiksartikelen, en originele reserveonderdelen voor je apparaat op [aeg.com/shop](http://aeg.com/shop)

Wijzigingen voorbehouden.

## INHOUDSOPGAVE

1. VEILIGHEIDSINFORMATIE.....	2
2. VEILIGHEIDSVOORSCHRIFTEN.....	6
3. PRODUCTBESCHRIJVING.....	8
4. TECHNISCHE GEGEVENS.....	10
5. BEDIENINGSPANEEL.....	10
6. PROGRAMMA.....	11
7. OPTIES.....	13
8. VOOR HET EERSTE GEBRUIK.....	14
9. DAGELIJKS GEBRUIK.....	15
10. AANWIJZINGEN EN TIPS.....	18
11. ONDERHOUD EN REINIGING.....	20
12. PROBLEEMOPLOSSING.....	24
13. VERBRUIKSWAARDEN.....	27
14. HET MILIEUPERSPECTIEF.....	29

## 1. ⚠ VEILIGHEIDSINFORMATIE



Lees zorgvuldig de meegeleverde instructies voor u het apparaat gaat installeren en gebruiken.

De fabrikant is niet verantwoordelijk voor verwondingen of schade die voortvloeien uit de onjuiste installatie of het onjuiste gebruik. Bewaar de instructies altijd op een veilige en toegankelijke locatie voor toekomstig gebruik en download de volledige versie die online beschikbaar is.



⚠ Waarschuwing: Brandgevaar / Ontvlambare materialen. Het apparaat bevat ontvlambaar gas, propaan (R290), een gas met een hoge ecologische compatibiliteit. Houd vuur en

ontstekingsbronnen uit de buurt van het apparaat. Zorg ervoor dat u het koelcircuit dat propaan bevat, niet beschadigt.

## 1.1 Veiligheid van kinderen en kwetsbare personen

 **WAARSCHUWING!**

Risico op verstikking, letsel of blijvende invaliditeit.

- Dit apparaat kan worden gebruikt door kinderen van 8 jaar en ouder en door mensen met een beperkt lichamelijk, zintuiglijk of verstandelijk vermogen of een gebrek aan ervaring en kennis, indien zij onder toezicht staan of instructies hebben gekregen over het veilig gebruiken van het apparaat en indien zij de gevaren begrijpen. Kinderen jonger dan 8 jaar en personen met zware en complexe beperkingen dienen altijd uit de buurt van het apparaat te worden gehouden, tenzij ze voortdurend onder toezicht staan.
- Laat kinderen niet met het apparaat spelen.
- Houd alle verpakking uit de buurt van kinderen en gooi het op passende wijze weg.
- Houd reinigingsmiddelen uit de buurt van kinderen.
- Houd kinderen en huisdieren uit de buurt van het apparaat als de deur open staat.
- Als het apparaat is voorzien van een kinderslot, dient dit te worden geactiveerd.
- Kinderen mogen zonder toezicht geen reinigings- en onderhoudswerkzaamheden aan het apparaat uitvoeren.

## 1.2 Algemene veiligheid

- Dit apparaat is uitsluitend bedoeld voor het drogen van huishoudelijk, in de machine droogbaar wasgoed.
- De droogfunctie niet gebruiken als het wasgoed met industriële chemicaliën vervuild is.
- Dit apparaat is bedoeld voor binnenshuis huishoudelijk gebruik.

- Dit apparaat kan worden gebruikt in kantoren, hotelkamers, bed & breakfast-kamers, boerderijgasthuizen en andere soortgelijke accommodaties waar dergelijk gebruik de (gemiddelde) huishoudelijke gebruiksniveaus niet overschrijdt.
- De specificatie van dit apparaat niet wijzigen.
- Als de wasdroger boven op een wasmachine wordt geplaatst, gebruik dan de stapelset. De stapelkit, beschikbaar bij uw erkende verkoper, mag uitsluitend gebruikt worden met het apparaat dat vermeld is in de instructies, die bij het accessoire geleverd worden. Lees deze zorgvuldig door voor de installatie (raadpleeg de gebruikershandleiding van de kit).
- Het apparaat kan losstaand of onder het aanrecht in de keuken met correcte ruimte worden gemonteerd (raadpleeg de montagebrochure).
- Installeer het apparaat niet achter een vergrendelbare deur, een schuifdeur of een deur met een scharnier aan de tegenovergestelde zijde, waardoor de deur van het apparaat niet volledig geopend kan worden.
- Zorg voor luchtcirculatie tussen het apparaat en de vloer. De ventilatie-openingen in de onderkant mogen niet worden afgedekt door tapijt, een mat of andere soorten vloerbedekking.
- **WAARSCHUWING:** Het apparaat mag niet van stroom worden voorzien door een extern schakelapparaat, zoals een tijdklok, of aangesloten worden op een circuit dat door het elektriciteitsbedrijf regelmatig aan en uit wordt geschakeld.
- Steek de stekker pas in het stopcontact als de installatie is voltooid. Zorg ervoor dat de stekker toegankelijk is na de installatie.
- **WAARSCHUWING:** Installeer het apparaat niet in een omgeving zonder luchtuitwisseling. Het apparaat bevat ontvlambaar gas, propaan (R290), een gas met een hoge ecologische compatibiliteit. Houd vuur en

ontstekingsbronnen uit de buurt van het apparaat. Zorg ervoor dat u het koelcircuit dat propaan bevat, niet beschadigt.

- WAARSCHUWING: Houd de ventilatieopeningen altijd vrij van obstructies; dit geldt zowel voor losstaande als ingebouwde modellen.
- WAARSCHUWING: Beschadig het koelcircuit niet.
- WAARSCHUWING: Raak de blootgestelde metalen vinnen van de condensor niet met blote handen aan. Gevaar voor letsel. Draag veiligheidshandschoenen.
- Als het netsnoer beschadigd is, moet de fabrikant, een erkend servicecentrum of een gekwalificeerde persoon deze vervangen teneinde gevaarlijke situaties met elektriciteit te voorkomen.
- Overschrijd de maximale belasting van 8,0 kg niet.
- Veeg eventuele pluisjes of verpakingsafval die zich rondom het apparaat hebben opgehoopt, weg.
- Laat het apparaat niet lopen zonder het filter. Reinig het pluisfilter voor of na elk gebruik.
- Droog geen ongewassen voorwerpen in de wasdroger.
- Artikelen die zijn bevuild met stoffen als spijsolie, aceton, alcohol, benzine, kerosine, vlekkenverwijderaars, terpentijn, boenwas en boenwasverwijderaars dienen alvorens in de was/droogcombinatie te worden gedroogd, te worden gewassen in heet water met een extra hoeveelheid wasmiddel.
- Artikelen van schuimrubber (latexschuim), douchemutsjes, waterdichte kleding, artikelen met een rubberen binnenkant en kleding of kussens met een vulling van schuimrubber dienen niet in de wasdroger te worden gedroogd.
- Zorg ervoor dat er geen wasgoed vastzit tussen de deur van het apparaat en de rubberen pakking.
- Wasverzachters of soortgelijke producten dienen te worden gebruikt zoals aangegeven in de instructies van de fabrikant van het product.

- Verwijder alle voorwerpen van artikelen die een ontstekingsbron kunnen zijn zoals aanstekers of lucifers.
- **WAARSCHUWING:** Stop een wasdroger nooit voor het einde van de droogcyclus, tenzij alle artikelen snel verwijderd en uitgespreid worden, zodat de warmte verdwijnt.
- Schakel het apparaat uit en trek de stekker uit het stopcontact voordat je onderhoudshandelingen verricht.

## 2. VEILIGHEIDSVOORSCHRIFTEN

### 2.1 Installeren



Waarschuwing: Brandgevaar / Ontvlambare materialen.

- Verwijder alle verpakkingsmaterialen.
- Installeer en gebruik geen beschadigd apparaat.
- Volg de installatie-instructies die zijn meegeleverd met het apparaat.
- Installeer het apparaat niet in een omgeving zonder luchtuitwisseling. Het apparaat bevat ontvlambaar gas, propaan (R290), een gas met een hoge ecologische compatibiliteit. Houd vuur en ontstekingsbronnen uit de buurt van het apparaat. Zorg ervoor dat u het koelcircuit dat propaan bevat, niet beschadigt.
- Pas altijd op bij verplaatsing van het apparaat, want het is zwaar. Gebruik altijd veiligheidshandschoenen en gesloten schoeisel.
- Installeer of gebruik het apparaat niet op een plek waar de temperatuur onder 5 °C of boven 35 °C kan komen.
- Zorg ervoor dat de vloer van de plaats waar u het apparaat installeert, vlak, stabiel, hittebestendig en schoon is.
- Houd het apparaat tijdens het verplaatsen altijd verticaal.
- Als het apparaat op zijn permanente plaats wordt geplaatst, moet u nagaan of het waterpas staat. Is dit niet het geval, stel de stelootjes hier dan op af.

### 2.2 Elektrische aansluiting

#### **WAARSCHUWING!**

Gevaar voor brand en elektrische schokken.

- Steek de stekker pas in het stopcontact als de installatie is voltooid. Zorg ervoor dat het netsnoer na installatie bereikbaar is.
- **WAARSCHUWING:** Dit apparaat is ontworpen om te worden geïnstalleerd/aangesloten op een aardingsaansluiting in het gebouw.
- Zorg ervoor dat de parameters op het vermogensplaatje overeenkomen met elektrische vermogen van de netstroom.
- Gebruik altijd een juist geïnstalleerd schokbestendig stopcontact.
- Gebruik geen adapters met meerdere stekkers en verlengkabels.
- Trek niet aan het netsnoer om het apparaat los te koppelen. Trek altijd aan de stekker.
- Raak de stroomkabel of stekker niet aan met natte handen.

### 2.3 Gebruik

#### **WAARSCHUWING!**

Gevaar voor letsel, elektrische schokken, brand, brandwonden en schade aan het apparaat.

- Dit apparaat is uitsluitend bestemd voor (binnenshuis) huishoudelijk gebruik.

- Droog geen beschadigde (gescheurde, gerafelde) kleding met vulling of voering.
- Indien wasgoed is gewassen met een vlekkenverwijderaar, dient er een extra spoelcyclus te worden uitgevoerd voordat u gaat drogen.
- Droog uitsluitend textiel dat in het apparaat mag worden gedroogd. Volg de instructies op het wasvoorschrift in de kleding.
- Het gecondenseerde water/gedestilleerde water mag niet worden gedronken of gebruikt om voedsel te bereiden. Het schaadt de gezondheid van mens en dier.
- Ga niet op de open deur zitten of staan.
- Droog geen druijpnatte kleding in het apparaat.

## 2.4 Onderhoud en reiniging

### WAARSCHUWING!

Gevaar voor letsel of schade aan het apparaat.

- Gebruik geen waterstralen en stoom om het apparaat te reinigen.
- Reinig het apparaat met een vochtige zachte doek. Gebruik alleen neutrale schoonmaakmiddelen. Gebruik geen schuurmiddelen, schuursponsjes, oplosmiddelen of metalen voorwerpen.
- Wees voorzichtig bij het reinigen van het apparaat om schade aan het koelsysteem te voorkomen.
- Gooi bij het reinigen van filters pluïjsjes weg in de vuilnisbak om te voorkomen dat microplastics in het watersysteem terechtkomen.

## 2.5 Compressor

### WAARSCHUWING!

Risico op schade aan het apparaat.

- De compressor en het systeem in de droogautomaat is gevuld met een speciaal middel dat vrij is van fluor-chloor-koolwaterstoffen. Dit systeem moet goed gesloten blijven. Schade aan het systeem kan lekkage tot gevolg hebben.

## 2.6 Service

- Neem contact op met de erkende servicedienst voor reparatie van het apparaat. Gebruik alleen originele reserveonderdelen.
- Houd er rekening mee dat zelfreparatie of niet-professionele reparatie gevolgen kan hebben voor de veiligheid en de garantie kan doen vervallen.
- De volgende reserveonderdelen zijn beschikbaar gedurende ten minste 10 jaar nadat het model is stopgezet: pakkingen en afdichtingen, schakelaars en knoppen, condensaatpomp, deursloten, motoren en motorborstels, transmissies tussen motor en vat, ventilator en ventilatorwielen, vaten en lagers, waterleidingen en aanverwante apparatuur, inclusief slangen, kleppen en filters, kabels en stekkers, printplaten, elektronische displays, thermostaten en temperatuursensoren, software-updates (inclusief resetsoftware), motorcapacitor, veren, verwarmingstoestellen en verwarmingselementen, elektrische zekeringen (afzonderlijk of gebundeld), spanolie, steunrol, deuren, deurafdichtingen, deurklinken, deurvergrendelingen en scharnieren; pluïjsfilters, luchtfilters, plastic randapparatuur, condenswatertank. De termijn kan in uw land langer zijn. Ga voor meer informatie naar onze website.
- Houd er rekening mee dat sommige van deze reserveonderdelen alleen beschikbaar zijn voor professionele reparateurs en dat niet alle reserveonderdelen relevant zijn voor alle modellen.
- Met betrekking tot de lamp(en) in dit product en reservelampen die afzonderlijk worden verkocht: Deze lampen zijn bedoeld om bestand te zijn tegen extreme fysieke omstandigheden in huishoudelijke apparaten, zoals temperatuur, trillingen, vochtigheid, of zijn bedoeld om informatie te geven over de operationele status van het apparaat. Ze zijn niet bedoeld voor gebruik in andere toepassingen en zijn niet geschikt voor verlichting in huishoudelijke ruimten.

## 2.7 Verwijdering

### ⚠ WAARSCHUWING!

Gevaar voor letsel of verstikking.



Waarschuwing: Brandgevaar / Risico op materiële schade en schade aan het apparaat.

- Haal de stekker uit het stopcontact en koppel het apparaat los van de watertoevoer.
- Snijd het netsnoer vlak bij het apparaat af en gooi het weg.

- Het apparaat bevat brandbaar gas (R290). Neem contact op met uw plaatselijke overheid voor informatie m.b.t. de correcte afvalverwerking van het apparaat.
- Verwijder de deurvergrendeling om te voorkomen dat kinderen of huisdieren binnen in de trommel vast komen te zitten.
- Gooi het apparaat weg conform de lokale voorschriften voor de verwijdering van elektrische en elektronische apparatuur (AEEA).

## 3. PRODUCTBESCHRIJVING

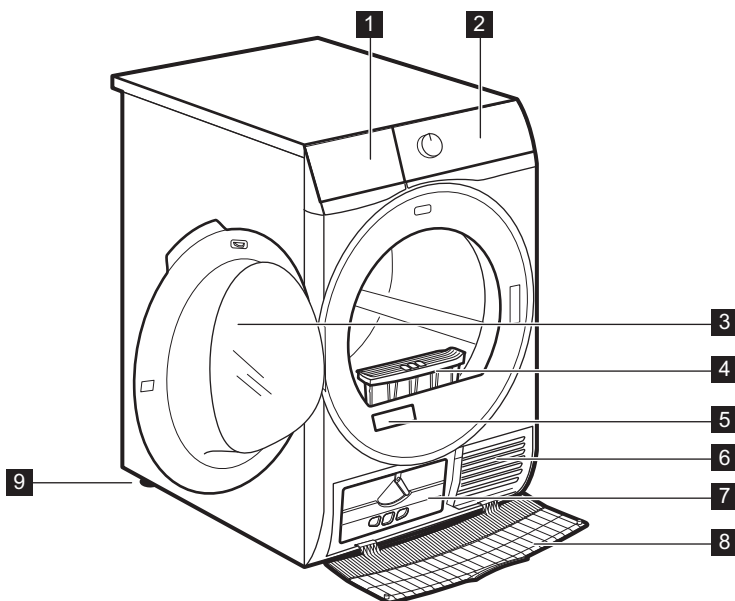

- 1** Waterreservoir
- 2** Bedieningspaneel
- 3** Deur van het apparaat
- 4** Filter
- 5** Typeplaatje en QR-code
- 6** Luchtcirculatiesleuven

- 7** Condensordeksel
- 8** Condensatordeksel
- 9** Verstelbare voeten



Voor het gemak van het wassen van het wasgoed of het eenvoudig installeren is de deur omkeerbaar (zie aparte folder).

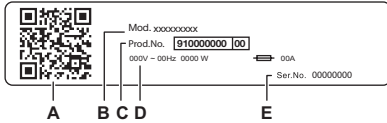

Op het typeplaatje staat:

- A. QR-code
- B. modelnaam
- C. productnummer
- D. elektrische classificaties
- E. serienummer

Scan de **QR-code** op het apparaat om uw product te registreren en er het maximale uit te halen.

- Toegang tot de details, documentatie en artikelen van je apparaat over het gebruik van de beste functies (Gebruikershandleiding is ook beschikbaar op [aeg.com/manuals](http://aeg.com/manuals))
- Ontvang gebruikadvies, informatie over probleemoplossing, service en reparatie (ook beschikbaar op [aeg.com/support](http://aeg.com/support))
- Koop accessoires, verbruiksartikelen en originele reserveonderdelen voor je apparaat (ook verkrijgbaar op [aeg.com/shop](http://aeg.com/shop))

### 3.1 Elektrische aansluiting

Aan het einde van de installatie kun je de stekker in het stopcontact steken.

Het typeplaatje en het hoofdstuk 'Technische gegevens' geven de benodigde elektrische waarden aan. Zorg ervoor dat ze compatibel zijn met de netvoeding.

Controleer of de elektrische installatie in jouw woning de maximale vereiste belasting aan kan, rekening houdend met andere apparaten die mogelijk ook in gebruik zijn.

**Sluit het apparaat aan op een geaard stopcontact.**

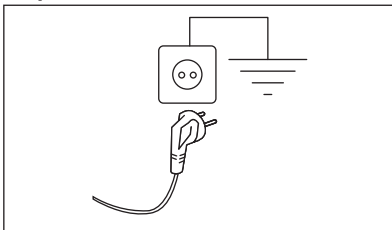

Het aansluitsnoer moet na de installatie van het apparaat toegankelijk zijn.

Neem voor alle elektrische werkzaamheden die nodig zijn om dit apparaat te installeren contact op met ons geautoriseerde servicecentrum.

De fabrikant accepteert geen verantwoordelijkheid voor schade of letsels door het niet opvolgen van bovengenoemde veiligheidsvoorschriften.

## 4. TECHNISCHE GEGEVENS

Hoogte x breedte x diepte	85,0 x 59,6 x 66,3 cm
Max. diepte met deur van het apparaat open	110,8 cm
Max. breedte met deur van het apparaat open	95,8 cm
Verstelbare hoogte	85,0 cm (+ 1,5 cm - voetregulering)
Trommelvolume	118 l
Maximale lading	<b>8,0 kg</b>
Spanning	230 V
Frequentie	50 Hz
Akoestische geluidsemissie in de lucht voor de droogcyclus van het Eco-programma bij maximale lading	64 dB (A)
Totaal vermogen:	750 W
Gebruikstype	Huishoudelijk
Toegestane omgevingstemperatuur	+ 5°C tot + 35°C
Beschermingsniveau tegen binnendringen van vaste deeltjes en vocht door het beschermende deksel, behalve waar de laagspanningsapparatuur geen bescherming tegen vocht heeft	<b>IPX4</b>
Aanduiding koudemiddelgas	R290
Gewicht koudemiddel	0,120 kg

## 5. BEDIENINGSPANEEL

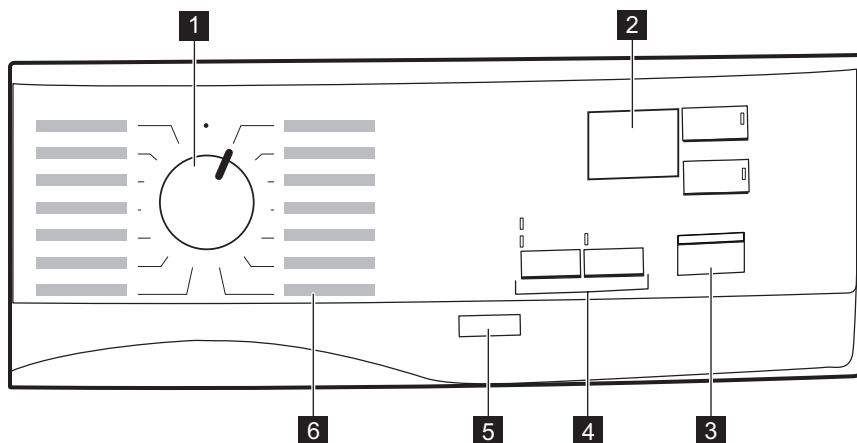

**1** Programmakeuzeknop

**2** Display

3 Start/Pauze-knop





4 Opties

5 Aan/Uit-knop









6 Programma's









## 5.1 Display



Symbol op het display	Symbolbeschrijvingen
30' 20h	selectie uitgestelde start (30 min. - 20 u.)
1:50	cyclustijdlampje
	indicatielampje: <i>leeg het waterreservoir</i>
	indicatielampje: <i>maak de filter schoon</i>
	indicatielampje: <i>controleer de condensator</i>
	kinderslot aan
10' 2:00	selectie tijdsprogramma (10 min. - 2 u.)

## 6. PROGRAMMA

Programma	Belading 1)	Eigenschappen / Textielmarkering 2)
<b>Katoen</b>		
Eco 3)4)	8,0 kg	Het programma is geschikt voor het drogen van normaal nat katoenen wasgoed en is het meest energiezuinige programma voor het drogen van vochtig katoenen wasgoed. Droogte is niet instelbaar en is standaard ingesteld op Kastdroog / klaar om in de kast te leggen. /  
Extra Droog	8,0 kg	Droogniveau: extra droog. /  
Kastdroog	8,0 kg	Droogniveau: kastdroog. /  
Strijkdroog	8,0 kg	Droogniveau: geschikt voor strijken. /  
<b>Synthetica en gemengd</b>		

Programma	Belading <sup>1)</sup>	Eigenschappen / Textielmarkering <sup>2)</sup>
Extra Droog	4,0 kg	Droogniveau: extra droog. / 
Kastdroog	4,0 kg	Droogniveau: kastdroog. / 
Strijkvrij	2 kg	Bepert kreuken bij kleine ladingen kleding van katoen, synthetische en gemengde stoffen kleding voor eenvoudiger strijken. Heeft twee droogniveaus: Strijkdroog laat kledingstukken licht vochtig om te strijken of uit te hangen; Kastdroog droogt artikelen volledig. / 
MixDry	5 kg	Katoen en synthetische stoffen. / 
Fijne Was	2 kg	Aanbevolen voor veelvoorkomende delicate stoffen, zoals viscose/rayon, acryl en mengsels daarvan. / 
Beddengoed XL	4,5 kg	Droogt tot drie beddengoedsets tegelijk. Minimaliseert in elkaar draaien en klitten van grote items om ervoor te zorgen dat al het beddengoed uniforme droog wordt zonder natte plekken. / 
Sportkleding	4 kg	Droogt generieke sportkleding gemaakt met synthetische vezels, waaronder polyester, elastaanmengsels en polyamide. / 
Dekbed	3 kg	Garandeert een goede droging van de inwendige delen van enkele of dubbele dekbedden, kussens en gewatteerde dekens. / 
Opfrissen	1 kg	Korte lagetemperatuurcyclus die helpt bij het verwijderen van geurtjes uit een kleine lading kleding. Ook geschikt voor droge kleding die lange tijd opgeborgen is geweest.
Droogtijd	5 kg	Met dit programma kun je de optie Droogtijd gebruiken en de duur van het programma instellen. De droogtijd moet voldoende zijn voor de belading, bijv. 2 uur voor 5 kg katoen. / 

1) Het maximale gewicht heeft betrekking op droge producten.

2) Zie voor de betekenis van stoflabels het hoofdstuk *DAGELIJKS GEBRUIK: Wasgoed voorbereiden*.

3) Dit is het referentieprogramma dat wordt gebruikt om de naleving van de EU-voorschriften voor ecodesign en energie-etikettering te beoordelen, Vo. (EU) 2023/2533 en Vo. (EU) 2023/2534. Dit programma kan katoenen wasgoed drogen vanaf een aanvankelijk vochtgehalte van 60% tot een streefwaarde voor het uiteindelijke vochtgehalte van 0%.

4) Het Eco-programma is het equivalent van  Katoen Eco, het "standaardprogramma voor katoen" volgens Commissieverordening EU Nr. 392/2012. Het is geschikt voor het drogen van normaal nat katoenen wasgoed.

## 6.1 Selectie van programma's en opties

Programma's 1)	Opties	
	+ Anti-kreuk	Droogtijd
Katoen		
Eco	■	
Extra Droog	■	
Kastdroog	■	
Strijkdroog	■	
Synthetica en gemengd		
Extra Droog	■	
Kastdroog	■	
Strijkvrij	■	
MixDry	■	
Fijne Was	■	
Beddengoed <b>XL</b>	■	
Sportkleding	■	
Dekbed	■	
Oprissen	■	
Droogtijd	■	■

1) U kunt naast het programma ook een of meer opties instellen.

## 7. OPTIES

### 7.1 + Anti-kreuk

Verlengde antikreukfase (30 minuten) aan het einde van de droogcyclus, maximaal 120 minuten. Na de droogfase draait de trommel van tijd tot tijd om te voorkomen dat het wasgoed kreukt. Het wasgoed kan tijdens de anti-kreukfase uit de machine gehaald worden.

### 7.2 Eindsignaal

Het geluid klinkt:

- einde cyclus
- start en einde van de kreukbeschermingsfase

De zoemeroptie is standaard altijd ingeschakeld. Je kunt deze optie gebruiken om het geluid in of uit te schakelen.

## 7.3 Droogtijd

Deze optie is alleen van toepassing op het Droogtijd-programma. U kunt de programmaduur instellen, van minimaal 10 minuten tot maximaal 2 uur. De instelling van de duur is gerelateerd aan de hoeveelheid wasgoed in het apparaat.



De cyclus duurt zo lang als de ingestelde droogtijd, ongeacht de grootte van een lading en de droogheid.

### AANBEVOLEN DROOGTIJD

tot 10 min	werking van alleen koele lucht (geen verwarming).
10 - 40 min	extra drogen om de droogheid na de vorige droogcyclus te verbeteren.
> 40 min	volledig drogen van de kleine wasladingen tot 4 kg, goed gecentrifugeerd (>1200 tpm).

## 7.4 Startuitletstel



Hiermee kan de start van het droogprogramma met minimaal 30 minuten en maximaal 20 uur worden uitgesteld.

1. Stel het droogprogramma en de opties in.
2. Raak herhaaldelijk de toets Startuitletstel aan.

Uitsteltijd staat op het display (bijv. 12h als het programma over 12 uur moet beginnen.)

3. Raak om de optie Startuitletstel te activeren de toets Start/Pauze aan.

De starttijd neem op de display af.

## 8. VOOR HET EERSTE GEBRUIK

### Voordat u het apparaat gebruikt om items te drogen:

- Reinig de trommel van de wasdroger met een vochtige doek.
- Start een programma van 1 uur met nat wasgoed.



Aan het begin van de droogcyclus (eerste 3 - 5 min.) kan het geluidsniveau iets hoger liggen. Dit komt door het opstarten van de compressor. Dit is een normaal verschijnsel in apparaten die door een compressor worden aangedreven, zoals koelkasten en diepvriezers.

### 8.1 Ongewone geur

Het apparaat is goed verpakt.

Na het uitpakken van het product kunt u een ongewone geur waarnemen. Dit is normaal voor gloednieuwe producten.

Het apparaat is opgebouwd uit verschillende soorten materiaal die samen een ongewone geur kunnen genereren.

In de loop van het gebruik verdwijnt na enkele droogcycli geleidelijk de ongebruikelijke geur.

### 8.2 Geluiden



Tijdens de droogcyclus kunnen op verschillende tijdstippen verschillende geluiden worden gehoord. Het zijn volkomen normale bedrijfsgeluiden.

#### Werkende compressor.

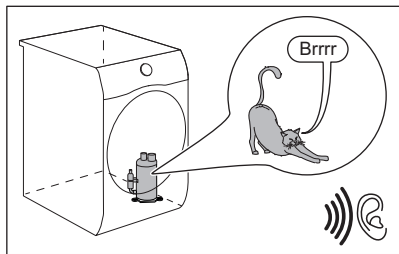

**Draaitrommel.**

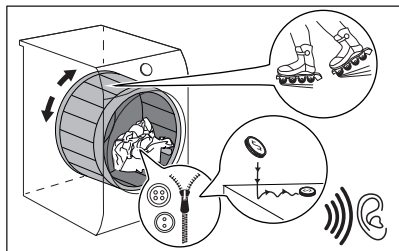

**Werkende ventilators.**

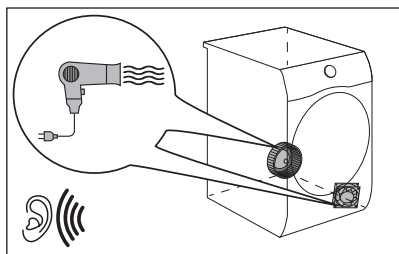

**Werkende pomp en het overbrengen van condens naar de tank.**

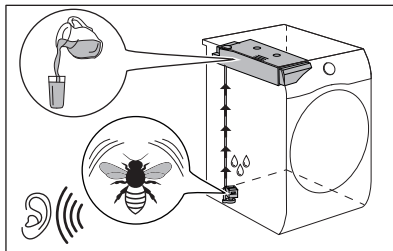

## 9. DAGELIJKS GEBRUIK

### 9.1 Wasgoed voorbereiden



Het laden van de trommel tot de maximale capaciteit die voor de betreffende programma's is aangegeven, draagt bij aan de energiebesparing.







Heel vaak worden de kleren na het wassen gekneeld en hangen ze vast in elkaar.  
 Het drogen van gekneeld en in elkaar hangende kleding is inefficiënt.  
 Om te zorgen voor een goede luchtstroom en gelijkmatig drogen is het raadzaam om de kleding een voor een te schudden en in de wasdroger te laden.

Om een goed droogproces te garanderen:

- Sluit de ritsen.

- Sluit de drukknopjes van dekbedovertrekken.
- Droog geen losse bandjes of linten (bijvoorbeeld de koorden van een schort). Bind ze vast voordat je een programma start.
- Maak alle zakken leeg.
- Draai de kledingstukken met een katoenen voering binnenstebuiten. Het katoen moet aan de buitenkant zitten.
- Stel altijd het programma in dat geschikt is voor het soort wasgoed.
- Doe lichte en donkere kleuren niet samen.
- Gebruik een geschikt programma voor katoen, jersey en gebreide kleding om krimp te verminderen.
- Overschrijd de maximale lading niet die in het programmahoofdstuk wordt aangegeven of wordt getoond op het scherm.
- Droog alleen wasgoed dat geschikt is voor machinedrogen. Raadpleeg het stoflabel op de artikelen.
- Droog grote en kleine items niet samen. Kleine items kunnen in de grote verstrikt raken en ongedroogd blijven.
- Schud de grote kleren en stoffen voordat u ze in de droger plaatst. Dat is om vochtige plaatsen in de stof na de droogcyclus te vermijden.

Stoffen label	Beschrijving
	Wasgoed is geschikt voor machinedrogen.
	Wasgoed is geschikt voor machinedrogen op hogere temperaturen.
	Wasgoed is allen geschikt voor machinedrogen op lage temperaturen.
	Wasgoed is niet geschikt voor machinedrogen.

## 9.2 Wasgoed in de machine doen

### LET OP!

Zorg ervoor dat het wasgoed niet vastzit tussen de deur van het apparaat en de rubberen pakking.

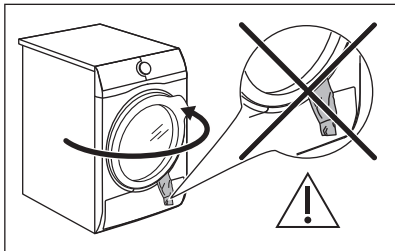

1. Trek de deur van het apparaat open.
2. Steek de was een voor een in het apparaat.
3. Sluit de deur van het apparaat.

## 9.3 Het apparaat inschakelen.

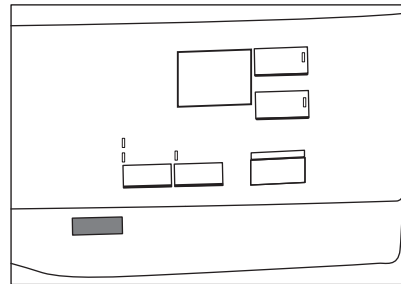

Het apparaat inschakelen:

Druk op de toets Aan/Uit.

Als het apparaat aanstaat, verschijnen er een aantal aanduidingen op het display.

## 9.4 Een programma kiezen

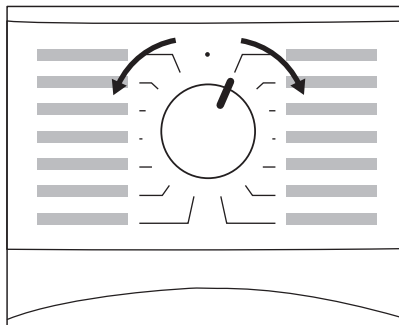

Gebruik de programmakeuzeknop om het programma te kiezen. De geschatte programmaduur verschijnt op het display.



De werkelijke droogtijd hangt af van het type van de lading (hoeveelheid en samenstelling), de kamertemperatuur en de vochtigheid van je wasgoed na de centrifugeerfase.

## 9.5 Opties

U kunt bij het programma ook 1 of meer speciale opties instellen.

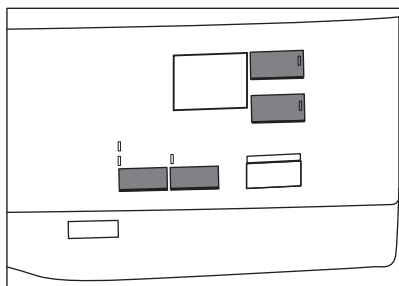

Druk op de relevante knop of combinatie van twee knoppen om een optie te activeren of te deactiveren. Het bijbehorende symbool op het display of de led boven de knop gaat branden.

## 9.6 Kinderslot

Het kinderslot voorkomt dat kinderen met het apparaat kunnen spelen. De kinderslooptie

blokkeert alle druktoetsen en de programmakeuzeknop (deze optie vergrendelt niet de toets **Aan/Uit**).

U kunt de kinderslooptie activeren:

- voordat u de toets **Start/Pauze** aanraakt - kan het apparaat niet starten
- nadat u de toets **Start/Pauze** aanraakt - programma- en optiekeuze is niet beschikbaar.

## Optie activering kinderslot:

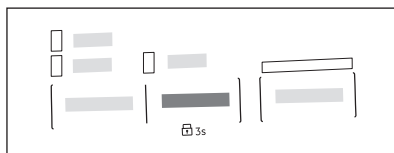

1. Zet de droger aan.
2. Selecteer 1 van de beschikbare programma's.
3. Houd de toets **Eindsignaal** ongeveer 3 seconden lang ingedrukt.

Het symbool  verschijnt op het display.

4. Raak de bovenstaande knoppen opnieuw aan om het kinderslot te deactiveren. Het symbool verdwijnt.

## 9.7 Een programma starten

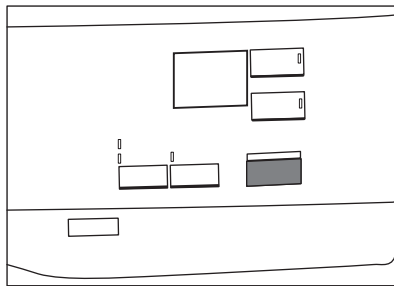

Het programma starten:

Druk op de toets **Start/Pauze**. Het apparaat start en het led boven de knop gaat branden in plaats van knipperen.

## 9.8 Programma wijzigen

Het wijzigen van een programma:

1. Druk op de Aan/Uit-toets om het apparaat uit te zetten.

2. Druk nogmaals op de toets Aan/Uit om het apparaat in te schakelen.
3. Stel een nieuw programma in.

## 9.9 Programma-einde



Reinig het filter en laat het waterreservoir na elke droogcyclus leeglopen. (Zie hoofdstuk ONDERHOUD EN REINIGING.)

Na voltooiing van de droogcyclus, zal het symbool  op de display verschijnen. Als de optie Eindsignaal wordt geactiveerd, klinkt er gedurende 1 minuut een geluidssignaal met onderbrekingen.



Als u het apparaat niet uitschakelt, start de antikreukfase (niet op alle programma's actief). Het knipperende symbool  geeft aan dat de antikreukfase bezig is. Wasgoed kan tijdens deze fase worden verwijderd.

Om het wasgoed te verwijderen:

1. Druk 2 seconden op de toets Aan/Uit om het apparaat uit te zetten.
2. Open de deur van het apparaat.
3. Verwijder het wasgoed.
4. Sluit de deur van het apparaat.

Mogelijke oorzaken van onbevredigende droogresultaten:

- Ontoereikende standaardinstellingen voor droogniveau. Zie hoofdstuk *Aanpassing van de uiteindelijke vochtigheid*
- De kamertemperatuur is te laag of te hoog. De optimale kamertemperatuur ligt tussen 18°-25°C.



Laat de deur na elke cyclus een beetje open, om vocht te voorkomen.

## 10. AANWIJZINGEN EN TIPS

### 10.1 Ecologische tips



Het laden van de trommel tot de maximale capaciteit die voor de betreffende programma's is aangegeven, draagt bij aan de energiebesparing.

- het wasgoed goed centrifugeert voordat u het in de droger stopt.
- Overschrijd de laadvolumes die in het hoofdstuk over programma's worden beschreven niet.
- Reinig het filter na elke droogbeurt.
- Gebruik de wasverzachter niet om te wassen en daarna te drogen. In de wasdroger wordt de was automatisch zacht.
- Het water uit het waterreservoir kan worden gebruikt om de kleding te strijken. U moet eerst het water filteren om

resterende textielvezels te verwijderen (een eenvoudige koffiefilter is geschikt).

- Zorg ervoor dat de ventilatieopeningen aan de onderzijde van het apparaat vrij zijn.
- Zorg ervoor dat op de plaats waar het apparaat wordt geïnstalleerd een goede luchtdoorstroom is.

### 10.2 Aanpassing van het uiteindelijke vochtgehalte



Dit kan nodig zijn omdat de droogresultaten worden beïnvloed door vele omstandigheden, zoals het watertype, de voedingsspanning of de omgevingstemperatuur, enz.

## ZO KRIJGT U EEN PERFECT DROGE WAS:

Als u de droogheidsresultaten van het wasgoed verder wilt verhogen, kunt u de standaard droogheidsinstelling wijzigen (zie hieronder). Deze aanpassing werkt op de meeste programma's, behalve **Eco**, **Wol**, **Dekbed**, **Donsjassen**, programma **Oprissen's** indien beschikbaar op de machine.

Om de standaardgraad van het uiteindelijke droogvocht te wijzigen:

1. Schakel het apparaat in.
2. Wacht ongeveer acht seconden.
3. Selecteer 1 van de beschikbare programma's.
4. Druk tegelijkertijd op de knoppen **+ Anti-creuk** en **Droogtijd**.

Een van de symbolen verschijnt op het display:

- Maximaal droogniveau

- Extra droog

- Standaard droogniveau

5. Raak de **Start/Pauze**-knop herhaaldelijk aan totdat u het gewenste uiteindelijke droogvocht bereikt.

Droogniveau	Displaysymbolen
Maximaal droogniveau	
Extra droog	
Standaard droogniveau	

6. Houd om de instelling te bewaren de knoppen **+ Anti-creuk** en **Droogtijd** gedurende 2 seconden tegelijkertijd ingedrukt.

## 10.3 Het reservoirlampje uitschakelen

*De aanduiding voor het waterreservoir staat standaard aan. Het brandt aan het einde van de droogcyclus of tijdens de cyclus als het waterreservoir vol is. Als de afvoerkit is geïnstalleerd wordt het waterreservoir automatisch geleegd en kan de aanduiding uitgezet worden.*

Om de aanduiding uit te schakelen:

1. Schakel het apparaat in.
2. Wacht ongeveer 8 seconden.

3. Selecteer 1 van de beschikbare programma's.
4. Druk tegelijkertijd op de knoppen **Eindsignaal** en **Droogtijd** en houd deze ingedrukt.

Eén van 2 configuraties is mogelijk:

- het lampje watertank: staat aan als het symbool verschijnt - het waterreservoirlampje is permanent **geactiveerd**
- het lampje watertank: staat uit als het symbool verschijnt - het waterreservoirlampje is permanent **gedeactiveerd**

## 10.4 Teller bedrijfsuren

Deze functie geeft de mogelijkheid om de totale bedrijfstijd van het apparaat in uren weer te geven, die wordt geteld vanaf het moment dat het apparaat voor het eerst wordt ingeschakeld. De werkelijke bedrijfstijd van de cyclus wordt weergegeven (exclusief pauzes of uitgestelde starttijd).

Ga als volgt te werk om deze waarde te visualiseren:

1. Schakel het apparaat in door op de **Aan/Uit** knop te drukken.
2. Houd de knoppen **Startuitstel** en **Eindsignaal** enkele seconden ingedrukt.
3. Na 3 seconden worden de totale bedrijfsuren van het apparaat weergegeven op het display: als de bedrijfstijd bijvoorbeeld **1276** uren is, toont het display de tekst **Hr** gedurende 2 seconden en daarna **12** gedurende 2 seconden, gevolgd door **76**. Deze waarde wordt weergegeven met een reeks van twee cijfers tegelijk: de eerste twee cijfers geven duizendtallen en honderdtallen aan, de tweede twee cijfers geven tientallen en eenheden aan.

Om deze modus te verlaten, druk je op een willekeurige knop, draai je aan de keuzeknop of schakel je het apparaat uit.

## 10.5 Fabrieksinstellingen

Met deze functie kun je de standaard fabrieksinstellingen herstellen. De

opgeslagen opties en werkmodi worden gereset.

Volg onderstaande stappen om deze optie te **activeren**:

1. Schakel het apparaat in door op de **Aan/Uit** knop te drukken.
2. Wacht ongeveer acht seconden.
3. Houd de knoppen **Startuitstel** en **+ Antikreuk** enkele seconden ingedrukt.
4. Het apparaat bevestigt de werking door weer te geven – – –.



Als de procedure niet werkt (dit kan zijn vanwege time-out of verkeerde toetsencombinatie), schakelt u het apparaat uit waarna u de volgorde vanaf het begin herhaalt.

## 11. ONDERHOUD EN REINIGING

### 11.1 Schema periodieke reiniging

**Periodiek reinigen helpt de levensduur van je apparaat te verlengen.**

**Indicatief schema voor periodiek reinigen:**

Het filter reinigen	Wanneer het controlelampje  knippert
Het waterreservoir legen	Wanneer het controlelampje  knippert
De condensor reinigen	Wanneer het controlelampje  knippert
De trommel reinigen	Iedere twee maanden
Het bedieningspaneel en de behuizing reinigen	Iedere twee maanden
De ventilatiesleuven reinigen	Iedere twee maanden

In de volgende paragrafen wordt uitgelegd hoe u elk onderdeel moet reinigen.

### 11.2 De vreemde voorwerpen verwijderen



Zorg ervoor dat de zakken leeg zijn en dat alle losse elementen zijn vastgebonden voordat je de droogcyclus uitvoert. Raadpleeg het gedeelte "Het wasgoed voorbereiden".

Verwijder alle vreemde voorwerpen die je na de droogcyclus in de trommel kunt vinden (bijv. metalen clips, knopen, munten, enz.).

### 11.3 De filter schoonmaken

Aan het einde van elke cyclus verschijnt het symbool  *filter* op het display en moet u de filter reinigen.



De filter verzamelt de pluizen tijdens de droogcyclus.



Reinig het filter regelmatig om de beste droogprestaties te bereiken. Het verstopte filter leidt tot een langere droogcyclus en als gevolg daarvan neemt het energieverbruik toe. Reinig het filter met de hand. Gebruik een stofzuiger, mocht dat nodig zijn.

**⚠ LET OP!**

Bij het reinigen van de filters moet de pluis in de vuilnisbak worden gegooid en niet door de afvoer worden gewassen, om verspreiding van microplastics in het gebruikte watersysteem te voorkomen.

1. Open de deur. Trek de filter omhoog.

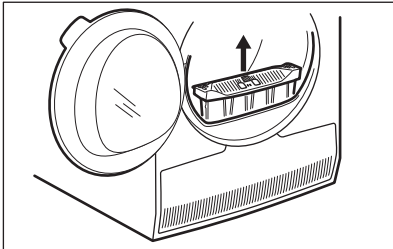

2. Druk op de haak om de filter te openen.

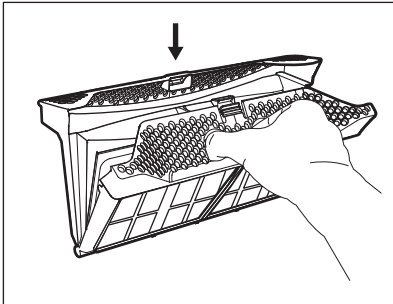

3. Verzamel pluis met de hand uit beide interne delen van de filter.

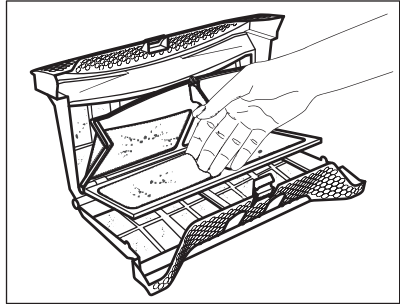

Gooi de pluis in de vuilnisbak.

4. Indien nodig, reinig de filter met een stofzuiger. Sluit de filter.
5. Verwijder indien nodig pluizen uit de filterhouder en pakking. U kunt hiervoor een stofzuiger gebruiken. Zet de filter in de filterhouder.

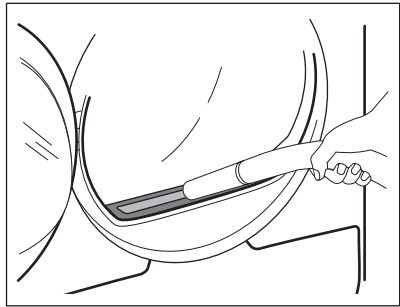

### 11.4 Het waterreservoir legen

Maak het waterreservoir na elke droogcyclus leeg.

Wanneer het condenswaterreservoir vol is, breekt het programma automatisch af. Het symbool  *watertank* verschijnt op het display en je moet het waterreservoir legen.

Het waterreservoir legen:

1. Verwijder het waterreservoir en houd het horizontaal.

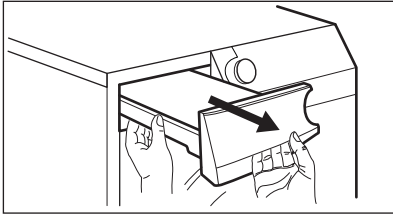

2. Laat het water weglopen in een wasbak of een gelijkwaardige opvangbak.

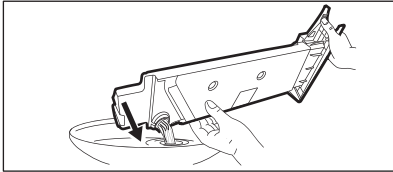

3. Plaats het waterreservoir terug op zijn plaats.
4. Druk op de toets Start/Pauze om het programma voort te zetten.

### 11.5 De condensor reinigen

Als het symbool  $\Rightarrow$  *condensator* knippert op het display, moeten de condensor en het vak worden gecontroleerd. Als deze vuil is, maakt u het schoon. Controleer minstens iedere 6 maanden.

#### **⚠ WAARSCHUWING!**

Raak het metalen oppervlak niet met blote handen aan. Gevaar voor letsel. Draag veiligheidshandschoenen. Voorzichtig schoonmaken om het metalen oppervlak niet te beschadigen.

#### **⚠ LET OP!**

Gebruik geen harde bevestiging op de stofzuiger om de pluizen van de condensor te verwijderen. Dit kan de ribben van de condensor beschadigen, wat leidt tot lagere prestaties van het apparaat en een langere droogtijd.

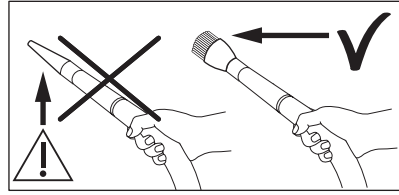

Controleren:

1. Open de deur. Trek de filter omhoog.

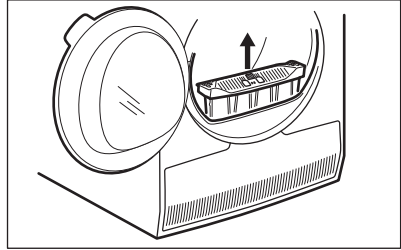

2. Open de condensordeksel.

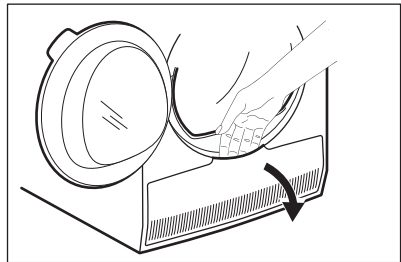

3. Draai de hendel om het deksel van de condensor te ontgrendelen.

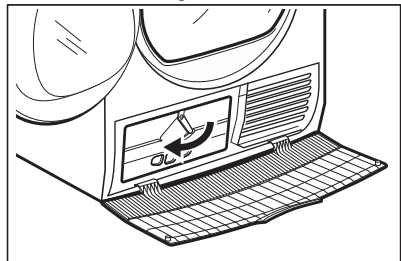

- Laat het deksel van de condensor zakken.

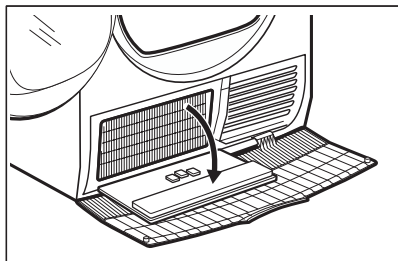

- Verwijder, indien nodig, de pluizen van de condensor en zijn compartiment. U kunt een stofzuiger gebruiken met het borstelopzetstuk.

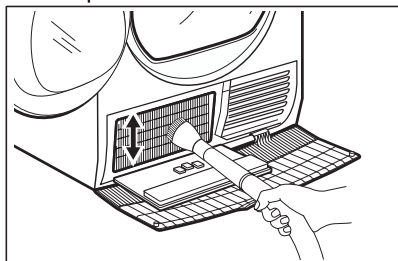

- Sluit het deksel van de condensor.
- Draai de hendel totdat deze op zijn plek klikt.
- Plaats het filter terug.

## 11.6 De luchtvochtigheidssensor reinigen

### ⚠ LET OP!

Risico op beschadiging van de luchtvochtigheidssensor. Gebruik geen schuurmiddelen of staalwol om de sensor schoon te maken.

Om de beste droogresultaten te garanderen, is het apparaat uitgerust met een metalen luchtvochtigheidssensor. Het is geplaatst aan de binnenzijde van het deurgebied.

In de loop van de tijd kan het oppervlak van de sensor vuil worden, waardoor de droogprestaties verslechteren.

We raden aan om de sensor minstens 3 of 4 keer per jaar te reinigen, of als je een daling van de droogprestaties waarneemt.

Om die schoon te maken kunt u de hardere kant van een vaatwasspons en een beetje azijn of afwasmiddel gebruiken.

De sensor reinigen:

- Open de vuldeur.
- Reinig de oppervlakken van de vochtsensor en veeg een paar keer over het metalen oppervlak.

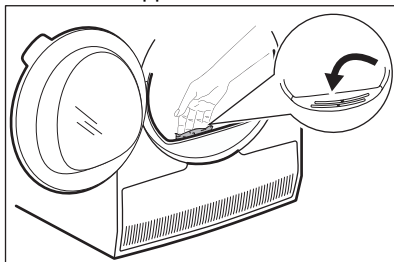

## 11.7 De trommel reinigen

### ⚠ WAARSCHUWING!

Ontkoppel het apparaat voordat u het reinigt.

Gebruik een gewone zeepreiner om de binnenzijde van de trommel en de trommelhouders te reinigen. Droog het gereinigde oppervlak met een zachte doek.

### ⚠ LET OP!

Gebruik geen schuurmiddelen of staalwol om de trommel schoon te maken.

## 11.8 Het bedieningspaneel en de behuizing reinigen

Gebruik een standaard zeepsop om het bedieningspaneel en de behuizing te reinigen.

Gebruik een vochtige doek om te reinigen. Droog het gereinigde oppervlak met een zachte doek.

### ⚠ LET OP!

Gebruik geen schoonmaakmiddelen voor meubels of schoonmaakmiddelen die roest kunnen veroorzaken.

## 11.9 De luchtcirculatiesleuven reinigen

Gebruik een stofzuiger om de pluisjes uit de luchtcirculatiesleuven te verwijderen.

## 12. PROBLEEMOPLOSSING

### **WAARSCHUWING!**

Raadpleeg het hoofdstuk Veiligheid.

### 12.1 Foutcodes

Het apparaat start niet of stopt tijdens de werking.

Probeer het probleem eerst zelf op te lossen (zie tabellen). Als het probleem aanhoudt, neemt dan contact op met een erkende servicedienst.

### **WAARSCHUWING!**

Voordat u controles uitvoert, moet u de stekker uit het stopcontact trekken.

**In geval van ernstige problemen klinkt het geluidssignaal, geeft het display een foutcode weer en kan de toets Start/Pauze voortdurend knipperen:**

Foutcode	Mogelijke oorzaak	Oplossing
E50	Apparaatmotor overbelast. Te veel was of vastgekneld in de trommel.	Het programma is niet voltooid. Haal het wasgoed uit de trommel, stel het programma in en start de cyclus opnieuw.
E90 of E91	Interne fout. Geen communicatie tussen de elektronische elementen van het apparaat.	Het programma werd niet juist voltooid of het apparaat is te vroeg gestopt. Schakel het apparaat uit en weer aan. Als de foutcode weer wordt weergegeven, neem je contact op met een erkende servicedienst.
EH0	De stroomtoevoer is niet stabiel.	Wanneer het apparaat <b>EH0</b> toont, wacht dan tot de netvoeding stabiel is en druk op start. Als het apparaat de cyclus zonder enige indicatie heeft gepauzeerd, druk dan op de cyclusstart. Als de waarschuwing opnieuw verschijnt, controleer dan de integriteit van het netsnoer/stopcontact of de netvoeding.

Als de display andere foutcodes aangeeft, schakel je het apparaat uit en weer in. Als het probleem aanhoudt, neem je contact op met de erkende servicedienst.

Raadpleeg onderstaande tabel voor mogelijke oplossingen in geval van een ander probleem met de drogertrommel.

## 12.2 Problemen oplossen

Probleem	Mogelijke oorzaak	Oplossing
De wasdroger werkt niet.	Droogautomaat is niet aangesloten op de netstroom.	Doe de stekker in het stopcontact. Controleer de zekering in de zekeringenkast (huisinstallatie).
	De deur staat open.	Sluit de deur.
	De Aan/Uit-knop was niet ingedrukt.	Druk op de Aan/Uit-knop.
	De toets Start/Pauze is niet ingedrukt.	Druk op de toets Start/Pauze.
Onbevredigende droogresultaten.	Het apparaat staat in stand-by-modus.	Druk op de Aan/Uit-knop.
	Onjuiste programmakeuze.	Selecteer een geschikt programma. <b>1)</b>
	Het filter is verstopt.	Reinig het filter. <b>2)</b>
	Drogtegraad optie werd ingesteld op  <i>Strijkdroog</i> . <b>3)</b>	Wijzig optie Drogtegraad naar een hogere stand.
	De lading is te groot.	Overschrijd het maximumlading niet.
	De luchtvoeroeningen van het apparaat zijn verstopt.	Reinig het luchtsleuven onderop het apparaat.
	Er zit wat vuil op de vochtsensor in de trommel.	Reinig de voorkant van de trommel.
	Het droogniveau was niet op het gewenste niveau ingesteld.	Pas het droogniveau aan. <b>4)</b>
De laaddeur gaat niet dicht	De condensator is verstopt.	Reinig de condensator. <b>2)</b>
	Het filter is niet op zijn plek vergrendeld.	Plaats het filter in de juiste positie.
Het is niet mogelijk om een optie te selecteren. Er klinkt een geluidssignaal.	Wasgoed zit vast tussen deur en pakking.	Verwijder vastzittende voorwerpen en doe de deur dicht.
	Na de start van de cyclus is het niet mogelijk om het programma of de optie te wijzigen.	Schakel de wasdroger in en uit. Wijzig het programma of de optie naar wens.
Het is niet mogelijk om een optie te selecteren. Er klinkt een geluidssignaal.	De optie die u probeert te activeren is niet beschikbaar bij het geselecteerde programma.	Schakel de wasdroger in en uit. Wijzig het programma of de optie naar wens.
Onverwachte tijdsduur verschijnt op het display.	De droogtijd is berekend naar gelang de grootte en de vochtigheid van de lading.	Dit gaat automatisch - het apparaat werkt correct.
Er is een programma inactief.	Het waterreservoir is vol.	Leeg het waterreservoir, druk op de Start/Pauze-knop. <b>2)</b>

Probleem	Mogelijke oorzaak	Oplossing
De droogcyclus is te kort.	De grootte van de lading is klein.	Selecteer de tijdprogramma. De tijdwaarde moet gerelateerd zijn aan de lading. We bevelen voor het drogen van een voorwerp of een kleine hoeveelheid wasgoed korte droogtijden aan.
	Het wasgoed is te droog.	Selecteer een geschikt tijdprogramma of een hogere droogtegraad (bijv.  Extra Droog)
Droogcyclus te lang <b>5)</b>	Het filter is verstopt.	Reinig het filter.
	De lading is te groot.	Overschrijd het maximumlading niet.
	Het wasgoed is niet voldoende gecentrifugeerd.	Centrifugeer het wasgoed goed in de wasautomaat.
	Te lage of hoge kamertemperatuur - dit is geen fout van het apparaat.	Zorg ervoor dat de kamertemperatuur hoger is dan +5°C en lager dan +35°C. De optimale kamertemperatuur voor de beste droogresultaten is tussen 18°-25°C.

1) Volg de programmabeschrijving op - raadpleeg het hoofdstuk PROGRAMMA'S .

2) Zie het hoofdstuk *ONDERHOUD EN REINIGING*.

3) Alleen drogers met de Droogtegraad optie.

4) Zie het hoofdstuk AANWIJZINGEN EN TIPS .

5) Opmerking: Na maximaal 5 uur stopt de droogcyclus automatisch.

### 12.3 Mogelijke oorzaken van onbevredigende droogresultaten:

- Het filter is verstopt. Een verstopte filter maakt drogen inefficiënt.
- De luchtafvoeropeningen van het apparaat zijn verstopt.
- De trommel is vuil.

- Ontoereikende standaardinstellingen voor droogniveau. Zie hoofdstuk *Aanpassing van de uiteindelijke vochtigheid*
- De kamertemperatuur is te laag of te hoog. De optimale kamertemperatuur ligt tussen 18°-25°C.

## 13. VERBRUIKSWAARDEN

### 13.1 Inleiding



De gebruikershandleiding rapporteert het EU-energielabel en ecodesign: Reg. (EU) 2023/2534 die verband houdt met de energielabelefficiëntieklassen van **A** tot **G**.



De QR-code op het energielabel dat bij het apparaat wordt geleverd, biedt een internetkoppeling naar de informatie gerelateerd aan de prestaties van het apparaat in de EU-EPREL-database. Bewaar het energielabel ter referentie samen met de gebruikershandleiding en alle andere documenten die bij dit apparaat worden geleverd.

Het is ook mogelijk om dezelfde informatie in EPREL te vinden via de link <https://eprel.ec.europa.eu> en de modelnaam en het productnummer die je vindt op het typeplaatje van het apparaat. Raadpleeg het hoofdstuk 'Productbeschrijving' voor de positie van het typeplaatje.

### 13.2 Legenda

<b>kg</b>	Wasgoed.	<b>tpm</b>	Gecentrifugeerd op
<b>kWh</b>	Energieverbruik.		
<b>uu:mm</b>	Duur programma.		
<b>%</b>	Initiële hydratatie aan het einde van de centrifugefase en richt zich op uiteindelijke hydratatie aan het einde van het droogprogramma. Hoe hoger de centrifuge, hoe hoger het geluid bij centrifugeren, maar lager het initiële vocht- en energieverbruik bij het drogen van het wasgoed.		

### 13.3 In overeenstemming met Verordening van de Commissie (EU) 2023/2533 en Vo. (EU) 2023/2534.



De volgende waarden worden verkregen in laboratoriumomstandigheden volgens de relevante normen. Diverse variabelen kunnen van invloed zijn op de gegevens, bijvoorbeeld: hoeveelheid wasgoed, type wasgoed en omgevingsfactoren. Het aanvankelijke vochtgehalte van het wasgoed, het watertype, de voedingsspanning en als je de standaardinstelling van een programma wijzigt, kan ook van invloed zijn op het energieverbruik, de duur van het droogprogramma en de uiteindelijke vochtigheid.

Programma	Belasting (kg)	Gecentri-fugeerd op (tpm)	Initiële hydratatie (%)	Droogtijd (u:mm)	Energieverbruik (kWh)	Doel eindvocht (%)
Eco 1)	8,0	1000	60	2:59	1,81	0,0
Eco 1)	4,0	1000	60	1:47	1,00	0,0

1) Dit is het referentieprogramma dat wordt gebruikt om de naleving van de EU-voorschriften voor ecodesign en energie-etikettering te beoordelen, Vo. (EU) 2023/2533 en Vo. (EU) 2023/2534. Dit programma kan katoenen wasgoed drogen vanaf een aanvankelijk vochtgehalte van 60% tot een streefwaarde voor het uiteindelijke vochtgehalte van 0%.

### Stroomverbruik in verschillende modi

Stroomverbruik uit-modus (W)	Stroomverbruik in stand-bymodus (W)	Uitgestelde start (W)
0,50	0,50	4,00

De tijd tot de Uit-/Stand-bymodus is maximaal 15 minuten.

## 13.4 Gebruikelijke programma's



Deze waarden zijn slechts indicatief.

Programma	Belasting (kg)	Gecentri-fugeerd op (tpm)	Initiële hydratatie (%)	Droogtijd (u:mm)	Energieverbruik (kWh)	Doel eindvocht (%)
Katoen Extra Droog	8,0	1000	60	3:45	2,16	-3,0
Katoen Extra Droog	4,0	1000	60	2:56	1,59	-3,0
Katoen Strijkdroog	8,0	1000	60	2:14	1,30	12,0
Katoen Strijkdroog	4,0	1000	60	1:32	0,87	12,0
Synthetica Extra Droog	4,0	1200	40	1:30	0,82	0,0
Synthetica Kastdroog	4,0	1200	40	1:11	0,62	1,0
Synthetica Strijkdroog	4,0	1200	40	0:56	0,48	12,0
Fijne Was	2,0	1100	55	1:38	0,83	0,5

## 14. HET MILIEUPERSPECTIEF

Recycle materialen met het symbool . Gooi de verpakking in de juiste containers om het te recyclen. Bescherm het milieu en de volksgezondheid en recycle het afval van elektrische en elektronische apparaten. Gooi

apparaten gemarkeerd met het symbool  niet weg met het huishoudelijk afval. Breng het product naar de milieustraat bij je in de buurt of neem contact op met de gemeente.

## Welcome to AEG! Thank you for choosing our appliance.



In our drive to be sustainable, we are reducing paper assets and provide full user manuals online. Access your full user manual at [aeg.com/manuals](http://aeg.com/manuals)



Get usage advice, brochures, troubleshooting, service and repair information at [aeg.com/support](http://aeg.com/support)



Buy accessories, consumables, and original spare parts for your appliance at [aeg.com/shop](http://aeg.com/shop)

Subject to change without notice.

## CONTENTS

1. SAFETY INFORMATION.....	30
2. SAFETY INSTRUCTIONS.....	33
3. PRODUCT DESCRIPTION.....	36
4. TECHNICAL DATA.....	37
5. CONTROL PANEL.....	38
6. PROGRAMMA.....	39
7. OPTIONS.....	41
8. BEFORE FIRST USE.....	42
9. DAILY USE.....	43
10. HINTS AND TIPS.....	45
11. CARE AND CLEANING.....	47
12. TROUBLESHOOTING.....	50
13. CONSUMPTION VALUES.....	53
14. ENVIRONMENTAL CONCERNS.....	54

## 1. ⚠ SAFETY INFORMATION



Before beginning the installation and use of this appliance, carefully read the supplied instructions. The manufacturer is not responsible for any injuries or damage that are the result of incorrect installation or usage. Always keep the instructions in a safe and accessible location for future reference, and download the full version available online.



**Warning:** Risk of fire / Flammable materials.  
The appliance contains flammable gas, propane (R290), a gas with a high level of environmental compatibility. Keep fire

and ignition sources away from the appliance. Be careful not to cause damage to the refrigerant circuit containing propane.

## 1.1 Children and vulnerable people safety

 **WARNING!**

Risk of suffocation, injury or permanent disability.

- This appliance can be used by children aged from 8 years and above and persons with reduced physical, sensory or mental capabilities or lack of experience and knowledge if they have been given supervision or instruction concerning the use of the appliance in a safe way and understand the hazards involved. Children of less than 8 years of age and persons with very extensive and complex disabilities shall be kept away from the appliance unless continuously supervised.
- Do not let children play with the appliance.
- Keep all packaging away from children and dispose of it appropriately.
- Keep detergents away from children.
- Keep children and pets away from the appliance when the door is open.
- If the appliance has a child safety device, it should be activated.
- Children shall not carry out cleaning and user maintenance of the appliance without supervision.

## 1.2 General Safety

- This appliance is for drying domestic-type, machine-dryable laundry only.
- Do not use the dryer function if laundry has been soiled with industrial chemicals.
- This appliance is designed for single household domestic use in an indoor environment.
- This appliance may be used in offices, hotel guest rooms, bed & breakfast guest rooms, farm guest houses and other

similar accommodation where such use does not exceed (average) domestic usage levels.

- Do not change the specification of this appliance.
- If the tumble dryer is put on top of a washing machine, use the stacking kit. The stacking kit, available from your authorized vendor, can be used only with the appliance specified in the instructions supplied with the accessory. Read it carefully before installation (refer to the kit's user manual).
- The appliance can be installed as freestanding or below a kitchen counter with correct space (refer to the installation leaflet).
- Do not install the appliance behind a lockable door, a sliding door or a door with a hinge on the opposite side, that would prevent the appliance door from being fully open.
- Ensure air circulation between appliance and the floor. The ventilation opening in the base must not be covered by a carpet, mat, or any floor covering.
- **WARNING:** The appliance must not be supplied through an external switching device, such as a timer, or connected to a circuit that is regularly switched on and off by a utility.
- Connect the mains plug to the mains socket only at the end of the installation process. Make sure that the mains plug is accessible after installation.
- **WARNING:** Do not install the appliance in an environment with no air exchange.  
The appliance contains flammable gas, propane (R290), a gas with a high level of environmental compatibility. Keep fire and ignition sources away from the appliance. Be careful not to cause damage to the refrigerant circuit containing propane.
- **WARNING:** In the appliance enclosure or in the built-in structure, keep ventilation opening clear of obstruction.
- **WARNING:** Do not damage the refrigerant circuit.
- **WARNING:** Do not touch the accessible condenser metal fins with bare hands. Risk of injury. Wear protective gloves.

- If the mains power supply cable is damaged, it must be replaced by the manufacturer, its Authorised Service Centre or similarly qualified persons to avoid an electrical hazard.
- Do not exceed the maximum load of 8,0 kg.
- Wipe away lint or packaging debris that has accumulated around the appliance.
- Do not run the appliance without the filter. Clean the lint filter before or after each use.
- Do not dry unwashed items in the tumble dryer.
- Items that have been soiled with substances such as cooking oil, acetone, alcohol, petrol, kerosene, spot removers, turpentine, waxes and wax removers should be washed in hot water with an extra amount of detergent before being dried in the tumble dryer.
- Items such as foam rubber (latex foam), shower caps, waterproof textiles, rubber backed articles and clothes or pillows fitted with foam rubber pads should not be dried in the tumble dryer.
- Make sure that laundry is not trapped between the appliance door and the rubber seal.
- Fabric softeners, or similar products, should only be used as specified by the product manufacturer's instructions.
- Remove all objects from items that could be a source of fire ignition such as lighters or matches.
- **WARNING:** Never stop a tumble dryer before the end of the drying cycle unless all items are quickly removed and spread out so that the heat is dissipated.
- Before any maintenance operation, deactivate the appliance and disconnect the mains plug from the socket.

## 2. SAFETY INSTRUCTIONS

### 2.1 Installation



Warning: Risk of fire / Flammable materials.

- Remove all the packaging.

- Do not install or use a damaged appliance.
- Follow the installation instructions supplied with the appliance.
- Do not install the appliance in an environment with no air exchange

The appliance contains flammable gas, propane (R290), a gas with a high level of environmental compatibility. Keep fire and ignition sources away from the appliance. Be careful not to cause damage to the refrigerant circuit containing propane.

- Always take care when moving the appliance as it is heavy. Always use safety gloves and enclosed footwear.
- Do not install or use the appliance where the temperature can be lower than 5°C or higher than 35°C.
- The floor area on which the appliance is to be installed must be flat, stable, heat resistant and clean.
- Always keep the appliance vertical when it is being moved.
- When the appliance is in its permanent position, check if it is levelled correctly with the aid of a spirit level. If it is not, adjust the feet accordingly.

## 2.2 Electrical connection

### **WARNING!**

Risk of fire and electric shock.

- Connect the mains plug to the mains socket only at the end of the installation. Make sure that there is access to the mains plug after the installation.
- **WARNING:** This appliance is designed to be installed / connected to a grounding connection in the building.
- Make sure that the parameters on the rating plate are compatible with the electrical ratings of the mains power supply.
- Always use a correctly installed shockproof socket.
- Do not use multi-plug adapters and extension cables.
- Do not pull the mains cable to disconnect the appliance. Always pull the mains plug.
- Do not touch the mains cable or the mains plug with wet hands.

## 2.3 Use

### **WARNING!**

Risk of injury, electric shock, fire, burns or damage to the appliance.

- This appliance is for household (indoors) use only.
- Do not dry damaged (torn, frayed) items that contain padding or fillings.
- If laundry has been washed with a stain remover, carry out an additional rinse cycle before starting a drying cycle.
- Dry only fabrics that are suitable to dry in the appliance. Follow the cleaning instruction on the item label.
- Do not drink or prepare food with the condensed water/distilled water. It can cause health problems to people and pets.
- Do not sit or stand on the open door of the appliance.
- Do not dry dripping wet clothes in the appliance.

## 2.4 Care and cleaning

### **WARNING!**

Risk of injury or damage to the appliance.

- Do not use water spray and steam to clean the appliance.
- Clean the appliance with a moist soft cloth. Use only neutral detergents. Do not use abrasive products, abrasive cleaning pads, solvents or metal objects.
- Be careful when you clean the appliance to prevent damage to the cooling system.
- When cleaning filters, dispose of lint in the garbage bin to prevent microplastics from entering the water system.

## 2.5 Compressor

### **WARNING!**

Risk of damage to the appliance.

- The compressor and its system in the tumble dryer is filled with a special agent which is free from fluoro-chloro-hydrocarbons. This system must stay tight. The damage of the system can cause a leakage.

## 2.6 Service

- To repair the appliance contact the Authorised Service Centre. Use original spare parts only.

- Please note that self-repair or non-professional repair can have safety consequences and might void the guarantee.
- The following spare parts are available for at least 10 years after the model has been discontinued: gaskets and seals, switches and knobs, condensate pump, door locks, motors and motor brushes, transmissions between motor and drum, fan and fan wheels, drums and bearings, water piping and related equipment including hoses, valves and filters, cables and plugs, printed circuit boards, electronic displays, thermostats and temperature sensors, software updates (including reset software), springs, heaters and heating elements, electric fuses (separately or bundled together), motor capacitor, tension pulley, support roller, doors, door seals, door handles, door lock assemblies and hinges, lint filters, air filters, plastic peripherals, condensate tank. The duration may be longer in your country. For further information, please visit our website.
- Please note that some of these spare parts are only available to professional repairers, and that not all spare parts are relevant for all models.
- Concerning the lamp(s) inside this product and spare part lamps sold separately: These lamps are intended to withstand

extreme physical conditions in household appliances, such as temperature, vibration, humidity, or are intended to signal information about the operational status of the appliance. They are not intended to be used in other applications and are not suitable for household room illumination.

## 2.7 Disposal

### **WARNING!**

Risk of injury or suffocation.



Warning: Risk of fire / Risk of material damage and damage to the appliance.

- Disconnect the appliance from the mains electrical and water supplies.
- Cut off the mains electrical cable close to the appliance and dispose of it.
- The appliance contains flammable gas (R290). Contact your municipal authority for information on how to discard the appliance correctly.
- Remove the door catch to prevent children or pets from becoming trapped in the drum.
- Dispose of the appliance in accordance with local requirements for the disposal of Waste Electrical and Electronic Equipment (WEEE).

### 3. PRODUCT DESCRIPTION

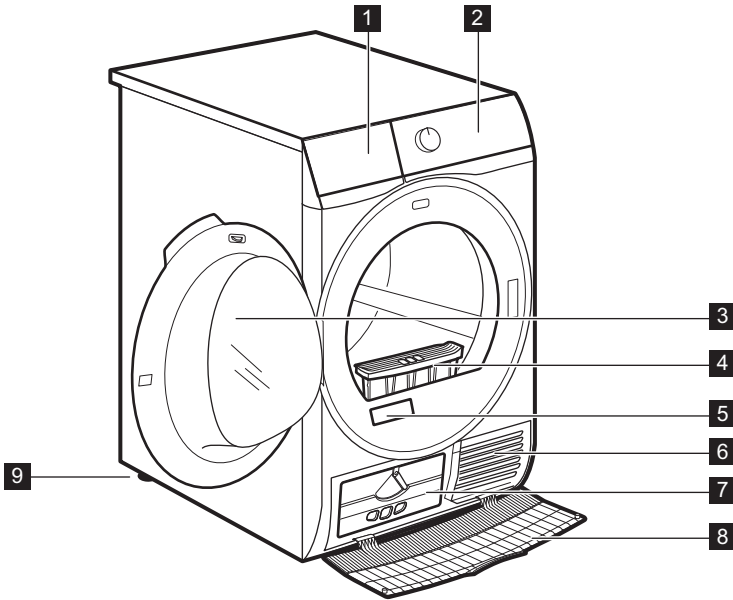

- 1 Water container
- 2 Control panel
- 3 Appliance door
- 4 Filter
- 5 Rating plate and QR Code
- 6 Airflow slots
- 7 Condenser lid

- 8 Condenser cover
- 9 Adjustable feet



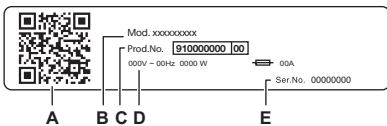

For ease of loading laundry or ease of installation the door is reversible (see the separate leaflet).



#### The rating plate reports:

- A. QR code
- B. model name
- C. product number
- D. electrical ratings
- E. serial number

Scan the **QR code** on the appliance to register your product and get the most out of it.

-  Access your appliance details, documentation and articles on how to use the best features (User Manual also available at [aeg.com/manuals](http://aeg.com/manuals) )
-  Get usage advice, troubleshooting, service and repair information (also available at [aeg.com/support](http://aeg.com/support) )
-  Buy accessories, Consumable and Original Spare parts for your appliance (also available at [aeg.com/shop](http://aeg.com/shop) )

### 3.1 Electrical connection

At the end of installation you can connect the mains plug to the mains socket.

The rating plate and the 'Technical Data' chapter indicate the necessary electrical ratings. Make sure that they are compatible with the mains power supply.

Check that your domestic electrical installation can take the maximum load required, also taking into account any other appliances may also be in use.

**Connect the appliance to an earthed socket.**

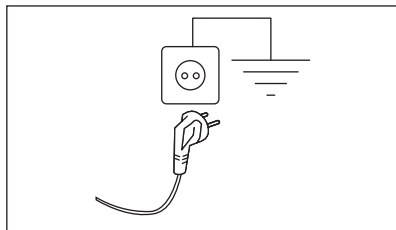

The power supply cable must be easily accessible after installing the appliance.

For any electrical work required to install this appliance, contact our Authorised Service Centre.

The manufacturer does not accept any responsibility for damage or injury through failure to comply with the above safety precaution.

## 4. TECHNICAL DATA

Height x Width x Depth	85,0 x 59,6 x 66,3 cm
Max. depth with the appliance door open	110,8 cm
Max. width with the appliance door open	95,8 cm
Adjustable height	85,0 cm (+ 1,5 cm - feet regulation)
Drum volume	118 l
Maximum load	<b>8,0 kg</b>
Voltage	230 V
Frequency	50 Hz

Acoustic airborne noise emission for the drying cycle of Eco programme at maximum load	64 dB(A)
Total power	750 W
Type of use	Household
Allowed ambient temperature	+ 5°C to + 35°C
Level of protection against ingress of solid particles and moisture ensured by the protective cover, except where the low voltage equipment has no protection against moisture	<b>IPX4</b>
Refrigerant gas designation	R290
Refrigerant weight	0,120 kg

## 5. CONTROL PANEL

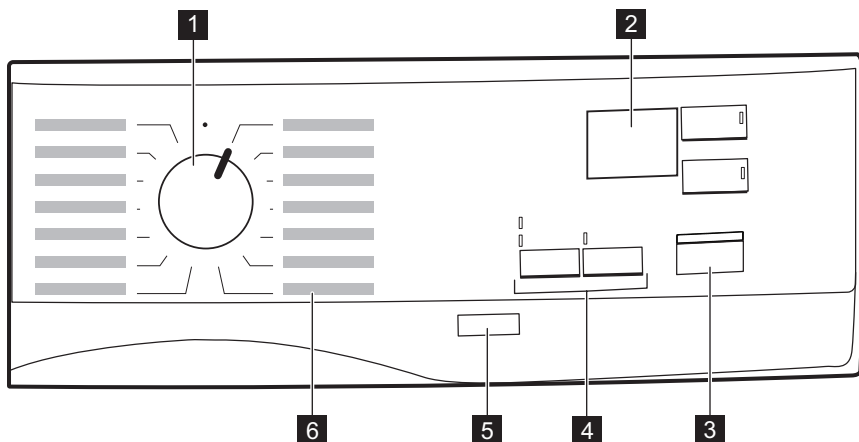





- 1** Program dial
- 2** Display
- 3** Start/Pauze button
- 4** Options























- 5** Aan/Uit button
- 6** Programs





### 5.1 Display



Symbol on the display	Symbol description
30'.20h	delay start selection (30min-20h)
1:50	cycle time indication
	indicator: <i>drain the water container</i>
	indicator: <i>clean the filter</i>
	indicator: <i>check the condenser</i>
	child lock on
10'.2:00	time programme selection (10min-2h)

## 6. PROGRAMMA

Programma	Load <sup>1)</sup>	Properties / Fabric mark <sup>2)</sup>
<b>Katoen</b>		
Eco <sup>3)4)</sup>	8,0 kg	Programme suitable to dry wet cotton laundry and it is the most efficient programme in terms of energy consumption for drying wet cotton laundry. Dryness level is not adjustable and it is set by default to Kastdroog / ready to store. /  
Extra Droog	8,0 kg	Drying level: extra dry. /  
Kastdroog	8,0 kg	Drying level: cupboard dry. /  
Strijkdroog	8,0 kg	Drying level: suitable for ironing. /  
<b>Synthetica and mixed</b>		
Extra Droog	4,0 kg	Drying level: extra dry. /   
Kastdroog	4,0 kg	Drying level: cupboard dry. /   
Strijkvrij	2 kg	Limits creases on small loads of cotton, synthetic and mixed-fabric garments for easy ironing. Features two drying levels: Iron leaves garments slightly damp for ironing or hanging; Cupboard fully dries items. /   
MixDry	5 kg	Cotton and synthetic fabrics. /   
Fijne Was	2 kg	Recommended for generic delicate fabrics such as viscose, rayon, acrylic and their blends. /   

Programma	Load <sup>1)</sup>	Properties / Fabric mark <sup>2)</sup>
Beddengoed XL	4,5 kg	Dries up to three bed linen sets at once. Minimises twists and tangles of large items to ensure every bed linen reaches a uniform dryness without wet spots. / 
Sportkleding	4 kg	Dries generic sportswear made with synthetic fibres including polyester, elastane blends, and polyamide. / 
Dekbed	3 kg	Ensures proper drying of inner parts through single or double duvets, pillows, and padded blankets. / 
Oprissen	1kg	Short low temperature cycle that helps in removing odours from a small amount of garments. Indicated also for dry clothes that were in storage for long time.
Droogtijd	5 kg	With this programme you can use the Droogtijd option and set the programme duration. Drying time should be adequate to the load, e.g. 2h for 5 kg of cotton. / 

1) The maximum weight refers to dry items.

2) For fabric mark meaning see chapter *DAILY USE: Preparing the laundry*.

3) This is the reference programme used to assess the compliance with EU ecodesign and Energy label regulations, Reg. (EU) 2023/2533 and Reg. (EU) 2023/2534. This programme is able to dry cotton laundry from an initial moisture content of the load of 60 % down to a target final moisture content of the load of 0 %.

4) The Eco programme is equivalent to " Katoen Eco" which is the "Standard cotton programme" according to Commission Regulation EU No. 392/2012. It is suitable for drying normal wet cotton laundry.

## 6.1 Programmes and options selection

Programmes <sup>1)</sup>	Options	
	+ Anti-kreuk	Droogtijd
	Katoen	
Eco	■	
Extra Droog	■	
Kastdroog	■	
Strijkdroog	■	
	Synthetica and mixed	
Extra Droog	■	
Kastdroog	■	
Strijkvrij	■	

Options		
Programmes 1)	+ Anti-kreuk	Droogtijd
MixDry	■	
Fijne Was	■	
Beddengoed <b>XL</b>	■	
Sportkleding	■	
Dekbed	■	
Opfrissen	■	
Droogtijd	■	■

1) Together with the programme you can set 1 or more options.

## 7. OPTIONS

### 7.1 + Anti-kreuk

Extends up to 120 minutes the anti-crease phase (30 minutes) at the end of the drying cycle. After drying phase drum rotates from time to time to prevent creases. Laundry can be removed during the anti-crease phase.

### 7.2 Eindsignaal

The sound is heard at the:

- cycle end
  - start and end of crease guard phase
- The buzzer option is by default always on. You can use this option to activate or deactivate the sound.

### 7.3 Droogtijd

This option is applicable only to the Droogtijd programme. You can set the programme duration, from a minimum of 10 minutes to a maximum of 2 hours. The setting of the duration is related to the quantity of laundry in the appliance.



The cycle lasts as long as set drying time regardless of the size of a load and its dryness.

#### TIME DRYING RECOMMENDATION

up 10 min	action of cool air only (no heater).
10 - 40 min	additional drying to improve dryness after previous drying cycle.
> 40 min	full drying of the small laundry loads up to 4 kg, well spun (>1200 rpm).

### 7.4 Startuitstel



Lets to delay the start of a drying program from minimum of 30 minutes to maximum of 20 hours.

1. Set the drying program and options.
2. Touch Startuitstel button again and again. Time of delay is on the display (e.g. 12h if the program has to start after 12 hours.)
3. To activate Startuitstel option, touch the Start/Pauze button.

Time to start decreases on the display.

## 8. BEFORE FIRST USE

### Before you use the appliance to dry items:

- Clean the tumble dryer drum with a moist cloth.
- Start a 1 hour programme with moist laundry.



At the beginning of the drying cycle (first 3-5 min) there could be a slightly higher sound level. This is due to the compressor starting up. This is normal for compressor powered appliances such as refrigerators and freezers.

### 8.1 Unusual smell

The appliance is tightly packed.

After product unpacking you can feel an unusual smell. This is normal for brand new products.

Appliance is built of several different types of material which all together can generate unusual smell.

Over usage time, after few drying cycles unusual smell gradually disappears.

### 8.2 Noises



Different noises may be heard at different times during the drying cycle. They are perfectly normal operating sounds.

#### Working compressor.

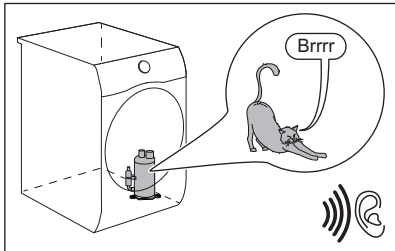

#### Rotating drum.

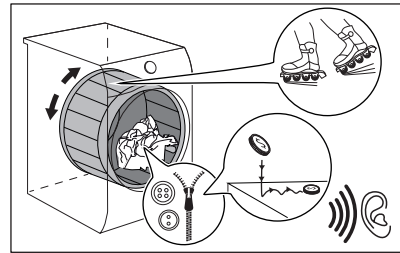

#### Working fans.

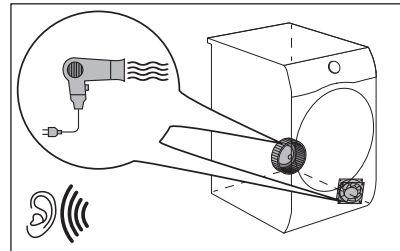

#### Working pump and transferring condensation to the tank.

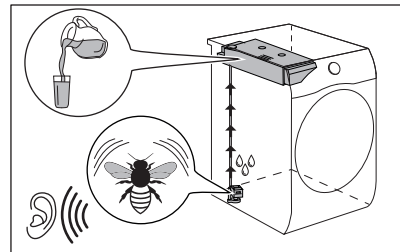

## 9. DAILY USE

### 9.1 Preparing the laundry



Loading the drum up to the maximum capacity indicated for the respective programmes will contribute to the energy saving.



Very often the clothes after washing cycle are kneaded and tangled altogether.

Drying kneaded and tangled clothes is inefficient.

To assure proper air flow and even drying it is recommended to shake and load one by one the clothes to the tumble dryer.

To assure proper drying process:

- Close the zips.
- Close the fasteners of duvet covers.
- Do not dry ties or ribbons loose (e.g. apron ribbons). Tie them before you start a programme.

- Remove all items from pockets.
- Turn items with the internal layer made of cotton inside out. Cotton layer must be faced outwards.
- Always set the programme suitable for the type of laundry.
- Do not put light and dark colours together.
- Use suitable programme for cottons, jersey and knitwear to reduce shrinkage.
- Do not exceed the maximum load stated in the programmes chapter or shown on the display.
- Dry only the laundry that is suitable for tumble drying. Refer to the fabric label on the items.
- Do not dry large and small items together. Small items can be trapped inside the large items and remain wet.
- Shake the large clothes, fabrics before placing in the tumble dryer. It is to avoid moist places inside the fabric after the drying cycle.

Fabric label	Description
	Laundry is suitable for tumble drying.
	Laundry is suitable for tumble drying at higher temperatures.
	Laundry is suitable for tumble drying at low temperatures only.
	Laundry is not suitable for tumble drying.

### 9.2 Loading the laundry

#### CAUTION!

Ensure the laundry is not trapped between the appliance door and the rubber seal.

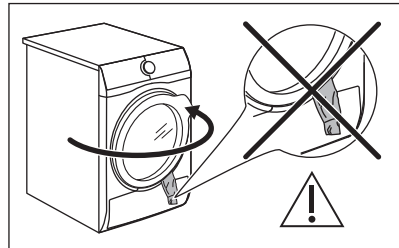

1. Pull open the appliance door.
2. Load the laundry one item at a time.

3. Close the appliance door.

### 9.3 Turning on the appliance

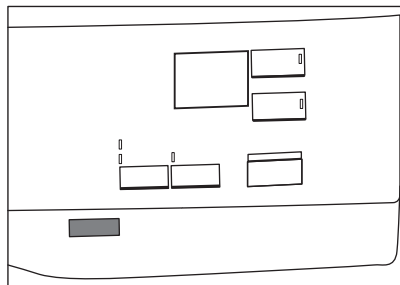

To turn on the appliance:

Push the Aan/Uit button.

If the appliance is on, some indicators appear on the display.

### 9.4 Setting a programme

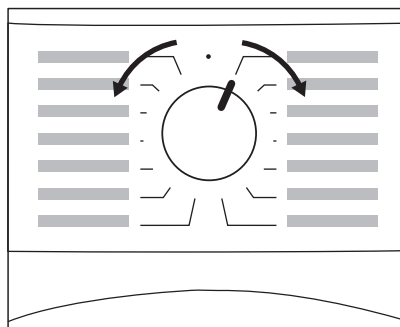

Use the programme dial to set the programme.

The approximate programme duration appears on the display.



Real drying time will depend on type of the load (quantity and composition), the room temperature and the initial moisture of your laundry after spinning phase.

### 9.5 Options

Together with the programme you can set 1 or more special options.

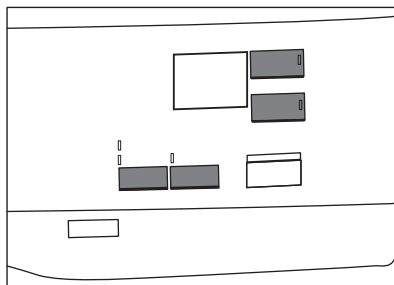

To activate or deactivate an option touch the relevant button or a two button combination. Corresponding symbol on the display or the led above the button lights up.

### 9.6 Child lock option

The child lock can be set to prevent children from playing with the appliance. The child lock option locks all touch buttons and the programme dial (this option does not lock the **Aan/Uit** button).

You can activate the child lock option:

- before you touch the **Start/Pauze** button - the appliance cannot start
- after you touch the **Start/Pauze** button - programmes and option selection is unavailable.

Child lock option activation:

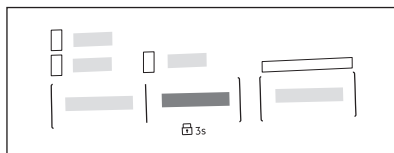

1. Turn the dryer on.
2. Select 1 of the available programmes.
3. Touch and hold down **Eindsignaal** button by around 3 seconds.

The symbol  appears on the display.

4. To deactivate the child lock, touch the above button again until the symbol disappears.

## 9.7 Starting a programme

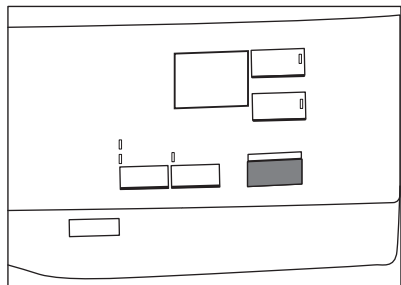

To start the programme:

Touch the **Start/Pauze** button.

The appliance starts and the LED above the button stops flashing and stays on.

## 9.8 Programme change

To change a programme:

1. Push the Aan/Uit button to turn the appliance off.
2. Push the Aan/Uit button again to turn on the appliance.
3. Set a new programme.

## 9.9 Programme end



Clean the filter and drain the water container after each drying cycle. (See chapter CARE AND CLEANING.)

If the drying cycle is finished, the symbol  appears on the display. If the Eindsignaal option is activated, the acoustic signal sounds intermittently for 1 minute.



If you do not turn off the appliance, the anti-crease phase starts (not active with all programmes). Flashing  symbol signals the execution of the anti-crease phase. Laundry can be removed during this phase.

To remove the laundry:

1. Push the Aan/Uit button for 2 seconds to turn the appliance off.
2. Open the appliance door.
3. Remove the laundry.
4. Close the appliance door.

Possible causes of unsatisfactory drying results:

- Inadequate default dryness level settings. See chapter *Adjustment of the target final moisture*
- Room temperature is too low or too high. Optimal room temperature is between 18°-25°C.



Leave the door slightly opened after every cycle to avoid moisture.

# 10. HINTS AND TIPS

## 10.1 Ecological hints



Loading the drum up to the maximum capacity indicated for the respective programmes will contribute to the energy saving.

- Spin the laundry well before drying.
- Do not exceed the load sizes which are specified in the programmes chapter.
- Clean the filter after each drying cycle.

- Do not use fabric softener to wash and then dry. In the tumble dryer laundry becomes soft automatically.
- The water from the water container can be used to iron the clothes. You must first filter the water to eliminate remaining textile fibres (simple coffee filter is suitable).
- Always keep the airflow slots at the bottom of the appliance clear.
- Make sure there is good airflow where the appliance is to be installed.

## 10.2 Adjustment of the target final moisture



This may be necessary since the dryness results are impacted by many conditions, e.g. the water type, the supply voltage or the ambient temperature etc.

### HOW TO ACHIEVE A PERFECT DRYING:

If you want to further increase the laundry dryness results, you can modify the default dryness setting (see below). This adjustment will act on most programmes, except **Eco**, **Wol**, **Dekbed**, **Donsjassen**, **Oprissen** programmes if available on the machine.

To change the default degree of target final moisture:

1. Turn the appliance on.
2. Wait approximately 8 seconds.
3. Select 1 of the available programmes.
4. Touch and hold down the **+ Anti-kreuk** and **Droogtijd** buttons at the same time.

One of the symbols appears on the display:

- Maximum dryness

- Extra dryness

- Standard dryness

5. Touch the **Start/Pauze** button repeatedly until you reach the desired target final moisture.

Dryness level	Display symbol
Maximum dryness	
Extra dryness	
Standard dryness	

6. To memorise the setting touch and hold down the **+ Anti-kreuk** and **Droogtijd** buttons at the same time for approximately 2 seconds.

## 10.3 Deactivating the tank indicator



The water container indicator is activated by default. It illuminates at the end of the drying cycle or during the cycle if the water reservoir is full. If the draining kit is installed the water

container is drained automatically and the indicator can be deactivated.

To deactivate the indicator:

1. Turn the appliance on.
2. Wait approximately 8 seconds.
3. Select 1 of the available programmes.
4. Touch and hold down **Eindsignaal** and **Droogtijd** buttons at the same time.

One of 2 configurations is possible:

- the watertank indicator: is on if the symbol appears - the water container indicator is permanently **activated**
- the watertank indicator: is off if the symbol appears - the water container indicator is permanently **deactivated**

## 10.4 Operating hours counter

This function gives a possibility to display the total operating time of the appliance in hours, which is counted from the moment it is first switched on. The actual operating time of the cycles is shown (does not include pauses or delayed start time).

To visualise this value, proceed as follows:

1. Switch the appliance on by pressing the **Aan/Uit** button.
2. Press and hold the **Startuitstel** and **Eindsignaal** buttons for some seconds.
3. After 3 seconds the total hours operated by the appliance are shown in the display: e.g. if the operating time is **1276** hours, the display shows the text **Hr** for 2 seconds then **12** for 2 seconds followed by **76**. This value is displayed with a sequence of two digits at a time: the first two digits indicate thousands and hundreds, the second two digits indicate tens and units.

To exit this mode, either press any button, turn the selector knob or switch the appliance off.

## 10.5 Factory Defaults

This function allows to restore the factory default settings. The saved options and working modes will be reset.

To **activate** this option follow steps below:

1. Switch the appliance on by pressing **Aan/Uit** button.
2. Wait approximately 8 seconds.
3. Press and hold the **Startuitstel** and **+ Anti-creuk** buttons for some seconds.
4. The appliance will acknowledge the operation by displaying **--**.





If the procedure does not work (this could be due to timeout or wrong keys combination), switch the appliance off and repeat the sequence from the beginning.

## 11. CARE AND CLEANING

### 11.1 Periodic cleaning schedule

Periodic cleaning helps to extend the life of your appliance.

Indicative periodic cleaning schedule:

Cleaning the filter	When the indicator  flashes
Empty the water container	When the indicator  flashes
Cleaning the condenser	When the indicator  flashes
Cleaning the drum	Every two months
Cleaning the control panel and housing	Every two months
Cleaning the airflow slots	Every two months

If the appliance is not used for a long time unplug the appliance.

The following paragraphs explain how you should clean each part.

### 11.2 Removing the foreign items



Make sure that the pockets are empty and all loose elements are tied up before running the drying cycle. Refer to the "Preparing the laundry" section.

Remove any foreign items that you may find in the drum after the drying cycle (e.g. metal clips, buttons, coins, etc).

### 11.3 Cleaning the filter

At the end of each cycle the  *filter* symbol comes on the display and you must clean the filter.



The filter collects the lint during the drying cycle.



To achieve the best drying performance clean the filter regularly. The clogged filter causes the longer drying cycle and as a consequence the energy consumption increase. Clean the filter by hand. Use a vacuum cleaner if necessary.

#### CAUTION!

When cleaning the filters, the lint should be thrown in the garbage bin and not washed through the drain in order to avoid spreading microplastics in the used water system.

1. Open the door. Pull the filter up.

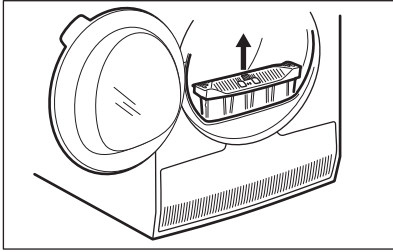

2. Push the hook to open the filter.

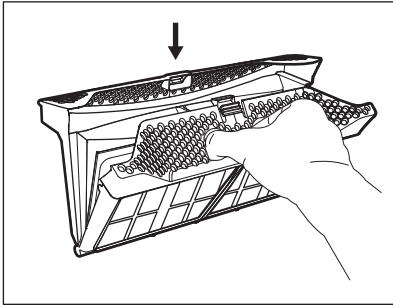

3. Gather lint with hand from both internal parts of the filter.

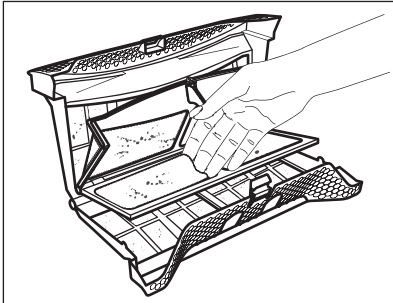

Throw the lint in the dustbin.

4. If necessary, clean the filter with a vacuum cleaner. Close the filter.
5. If necessary, remove lint from the filter socket and gasket. You can use a vacuum cleaner. Place the filter back

inside the filter socket.

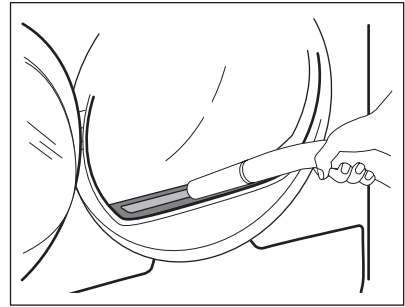

## 11.4 Emptying the water container

Empty the condensed water container after each drying cycle.

If the condensed water container is full, the programme stops automatically. The  *watertank* symbol comes on the display and you must empty the water container.

To empty the water container:

1. Pull the water container out keeping it in a horizontal position.

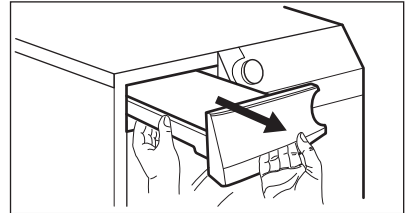

2. Drain the water into a basin or equivalent receptacle.

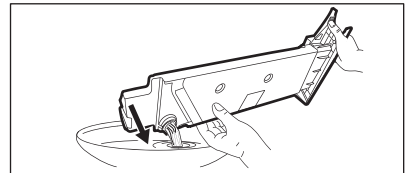

3. Place the water container back into position.
4. To continue the programme press the Start/Pauze button.

## 11.5 Cleaning the condenser

If the symbol  $\Rightarrow$  *condensator* flashes on the display, inspect the condenser and its compartment. If it is dirty, clean it. Do the check not less than once a 6 months.

### **WARNING!**

Do not touch the metal surface with bare hands. Risk of injury. Wear protective gloves. Clean carefully to avoid damaging the metal surface.

### **CAUTION!**

Do not use hard attachment on vacuum cleaner to remove the fluff from the condenser. This may damage the ribs of the condenser, what leads to the lower performance of the appliance and longer drying time.

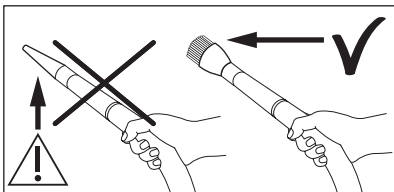

To inspect:

1. Open the door. Pull the filter up.

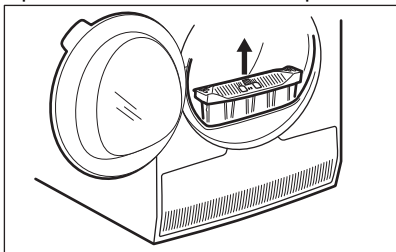

2. Open the condenser cover.

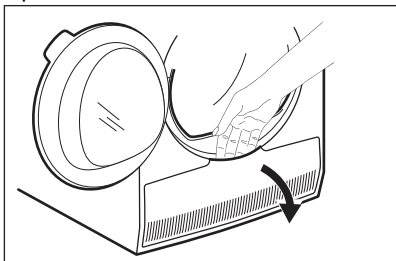

3. Turn the lever to unlock the condenser lid.

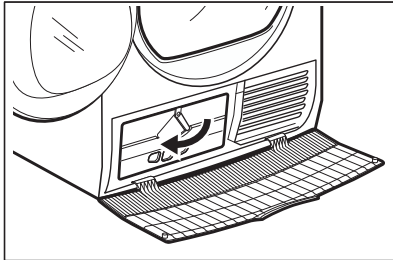

4. Lower the condenser lid.

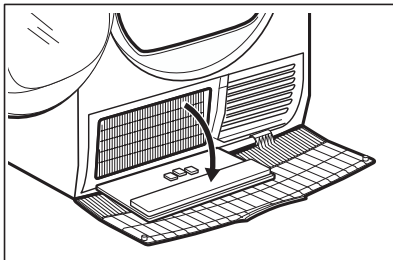

5. If necessary, remove the fluff from the condenser and its compartment. You can use a vacuum cleaner with the brush attachment.

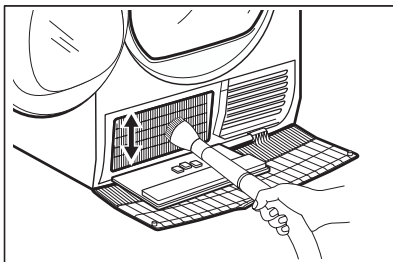

6. Close the condenser lid.
7. Turn the lever until it clicks into position.
8. Put the filter back.

## 11.6 Cleaning the humidity sensor

### **CAUTION!**

Risk of humidity sensor damage. Do not use abrasive materials or steel wool to clean the sensor.

To assure best drying results the appliance is equipped with metal humidity sensor. It is placed on the inner side of the door area.

Over usage time the surface of the sensor may get dirty which deteriorates the drying performance.

We recommend to clean the sensor at least 3 or 4 times a year or if you observe the drop of drying performance.

To clean you can use harder side of dish-washing sponge and bit of vinegar or dish soap.

To clean the sensor:

1. Open the loading door.
2. Clean the surfaces of the humidity sensor wiping off the metal surface several times.

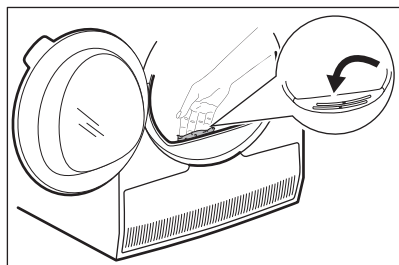

## 11.7 Cleaning the drum

### **WARNING!**

Disconnect the appliance before you clean it.

Use a standard neutral soap detergent to clean the inner surface of the drum and drum lifters. Dry the cleaned surfaces with a soft cloth.

### **CAUTION!**

Do not use abrasive materials or steel wool to clean the drum.

## 11.8 Cleaning the control panel and housing

Use a standard neutral soap detergent to clean the control panel and housing.

Use a moist cloth to clean. Dry the cleaned surfaces with a soft cloth.

### **CAUTION!**

Do not use furniture cleaning agents or cleaning agents which can cause corrosion.

## 11.9 Cleaning the airflow slots

Use a vacuum cleaner to remove fluff from the airflow slots.

# 12. TROUBLESHOOTING

### **WARNING!**

Refer to Safety chapter

## 12.1 Error Codes

The appliance does not start or it stops during operation.

First try to find a solution to the problem (refer to the table). If the problem persists, contact the Authorised Service Centre.

### **WARNING!**

Deactivate the appliance before carrying out any check.

**In case of major problems, the acoustic signals operate, the display shows an error code and the Start/Pauze button may flash continuously:**

Error code	Possible cause	Remedy
<b>E50</b>	Appliance motor overloaded. Too much laundry or entrapped in the drum.	The programme was not completed. Remove the laundry from the drum, set the programme and restart the cycle.
<b>E90 or E91</b>	Internal fail. No communication between electronic elements of the appliance.	The programme was not finished properly or the appliance stopped too early. Switch the appliance off and on again. If the error code appears again, contact the Authorised Service Centre.
<b>EH0</b>	The mains supply is unstable.	When the appliance is showing <b>EH0</b> , please wait until main supply is stable than press start. If the appliance paused the cycle without any indication then press the cycle start. If the warning will occur again check the power cord / socket integrity or main supply.

If the display shows other error codes, deactivate and activate the appliance. If the problem continues, contact the Authorised Service Centre.

In case of different problem with the tumble dryer check the table below for possible solutions.

## 12.2 Troubleshooting

Problem	Possible cause	Remedy
The tumble dryer does not operate.	The tumble dryer is not connected to the mains supply.	Connect it to the mains socket. Check the fuse in the fuse box (domestic installation).
	The door is open.	Close the door.
	The Aan/Uit button was not pushed.	Push the Aan/Uit button.
	The Start/Pauze button was not touched.	Touch the Start/Pauze button.
	The appliance is in standby mode.	Push the Aan/Uit button.
Unsatisfactory drying result.	Incorrect program selection.	Select a suitable program. <b>1)</b>
	The filter is clogged.	Clean the filter. <b>2)</b>
	Drogtegraad option was set to  <i>Strijk-droog</i> . <b>3)</b>	Change Drogtegraad option to a higher level.
	The load was too large.	Do not exceed the maximum load size.
	The airflow slots are clogged.	Clean the airflow slots at the bottom of the appliance.
	There is some dirt on the humidity sensor in the drum.	Clean the front surface of the drum.
	The dryness level was not set to the desired level.	Adjust the dryness level. <b>4)</b>
	The condenser is clogged.	Clean the condenser. <b>2)</b>

Problem	Possible cause	Remedy
The loading door does not close	The filter is not locked into position.	Put the filter in the correct position.
	Laundry is trapped between the door and the seal.	Remove trapped items and close the door.
It is not possible to change the program or option.	After a cycle starts it is not possible to change the program or option.	Turn the tumble dryer off and on. Change the program or option as required.
It is not possible to select an option. An acoustic signal is emitted.	The option you tried to select is not available for the selected program.	Turn the tumble dryer off and on. Change the program or option as required.
Unexpected duration time appears on the display.	The drying duration is calculated according to load size and dampness.	This is automated - the appliance is working correctly.
A program is inactive.	The water container is full.	Drain the water container, push the Start/Pauze button. <b>2)</b>
The drying cycle is too short.	The load size is small.	Select a time program. The time value must be related to the load. To dry one item or a small amount of laundry we recommend short drying times.
	The laundry is too dry.	Select an appropriate time program or a higher dryness level (e.g.  Extra Droog)
Drying cycle too long <b>5)</b>	The filter is clogged.	Clean the filter.
	The load is too large.	Do not exceed the maximum load size.
	The laundry was not spun sufficiently.	Spin the laundry well in the washing machine.
	Too low or too high room temperature - this is not the appliance malfunction.	Ensure a room temperature higher than +5°C and lower than +35°C. Optimal room temperature to achieve best drying results is between 18°-25°C.

1) Follow the program description — see the PROGRAMS chapter .

2) See the *CARE AND CLEANING* chapter.

3) Only dryers with the Droogtegraad option.

4) See the HINTS AND TIPS chapter .

5) Note: After a maximum of 5 hours the drying cycle ends automatically.

### 12.3 Possible causes of unsatisfactory drying results:

- The filter is clogged. Clogged filter makes drying inefficient.
- The airflow slots are clogged.
- The drum is dirty.
- Inadequate default dryness level settings. See chapter *Adjustment of the target final moisture*

- Room temperature is too low or too high. Optimal room temperature is between 18°-25°C.

## 13. CONSUMPTION VALUES

### 13.1 Introduction



The user manual reports the EU energy label and ecodesign: Reg. (EU) 2023/2534 which is related to the Energy label Efficiency classes from **A** to **G**.



The QR code on the energy label supplied with the appliance provides a web link to the information related to the performance of the appliance in the EU EPREL database. Keep the energy label for reference together with the user manual and all other documents provided with this appliance.

It is also possible to find the same information in EPREL using the link **https://eprel.ec.europa.eu** and the model name and product number that you find on the rating plate of the appliance. Refer to 'Product description' chapter for the position of the rating plate.

### 13.2 Legend

<b>kg</b>	Laundry load.	<b>rpm</b>	Spun at
<b>kWh</b>	Energy consumption.		
<b>hh:mm</b>	Programme duration.		
<b>%</b>	Initial moisture at the end of spinning phase and target final moisture at the end of drying programme. The higher is the spin, the higher is the noise at spin, but lower is the initial moisture and energy consumption when drying the laundry.		

### 13.3 According to Commission Regulation Reg. (EU) 2023/2533 and Reg. (EU) 2023/2534.



Following values are obtained in laboratory conditions according with relevant standards. Different parameters can change the data, for example: the quantity of laundry, the type of laundry and the ambient conditions. The initial moisture content of the laundry, the water type, the supply voltage and if you change the default setting of a programme may also affect the energy use, the duration of the drying programme and final humidity.

Programme	Load (kg)	Spun at (rpm)	Initial moisture (%)	Drying time (h:mm)	Energy consumption (kWh)	Target final Moisture (%)
Eco 1)	8,0	1000	60	2:59	1,81	0,0

Programme	Load (kg)	Spun at (rpm)	Initial moisture (%)	Drying time (h:mm)	Energy consumption (kWh)	Target final Moisture (%)
Eco 1)	4,0	1000	60	1:47	1,00	0,0

1) This is the reference programme used to assess the compliance with EU ecodesign and Energy label regulations, Reg. (EU) 2023/2533 and Reg. (EU) 2023/2534. This programme is able to dry cotton laundry from an initial moisture content of the load of 60 % down to a target final moisture content of the load of 0 %.

### Power consumption in different modes

Off mode power consumption (W)	Standby mode power consumption (W)	Delay Start (W)
0,50	0,50	4,00

Time to Off/Standby mode is 15 minutes maximum.

## 13.4 Common programmes



These values are indicative only.

Programme	Load (kg)	Spun at (rpm)	Initial moisture (%)	Drying time (h:mm)	Energy consumption (kWh)	Target final Moisture (%)
Katoen Extra Droog	8,0	1000	60	3:45	2,16	-3,0
Katoen Extra Droog	4,0	1000	60	2:56	1,59	-3,0
Katoen Strijkdroog	8,0	1000	60	2:14	1,30	12,0
Katoen Strijkdroog	4,0	1000	60	1:32	0,87	12,0
Synthetica Extra Droog	4,0	1200	40	1:30	0,82	0,0
Synthetica Kastdroog	4,0	1200	40	1:11	0,62	1,0
Synthetica Strijkdroog	4,0	1200	40	0:56	0,48	12,0
Fijne Was	2,0	1100	55	1:38	0,83	0,5

## 14. ENVIRONMENTAL CONCERNS

Recycle materials with the symbol . Put the packaging in relevant containers to recycle it.

Help protect the environment and human health by recycling waste of electrical and

electronic appliances. Do not dispose of appliances marked with the symbol  with the household waste. Return the product to

your local recycling facility or contact your municipal office.

**aeg.com**

136223145-B-492025



**CE**