

► <b>BG</b> Ръководство за употреба	2	<b>HU</b> Használati útmutató	62	<b>RO</b> Manual de utilizare	119
<b>CS</b> Návod k použití	8	<b>IT</b> Istruzioni per l'uso	68	<b>RU</b> Инструкция по эксплуатации	125
<b>DA</b> Brugsanvisning	13	<b>KK</b> Қолдану туралы нұсқаулары	74	<b>SK</b> Návod na používanie	131
<b>DE</b> Benutzerinformation	18	<b>LT</b> Naudojimo instrukcija	80	<b>SL</b> Navodila za uporabo	137
<b>EL</b> Οδηγίες Χρήσης	24	<b>LV</b> Lietošanas instrukcija	85	<b>SQ</b> Udhëzimet për përdorim	142
<b>EN</b> User Manual	30	<b>MK</b> Упатство за ракување	90	<b>SR</b> Упутство за употребу	148
<b>ES</b> Manual de instrucciones	35	<b>NL</b> Gebruiksaanwijzing	96	<b>SV</b> Bruksanvisning	154
<b>ET</b> Kasutusjuhend	41	<b>NO</b> Bruksanvisning	102	<b>TR</b> Kullanma Kılavuzu	159
<b>FI</b> Käyttöohje	46	<b>PL</b> Instrukcja obsługi	107	<b>UK</b> Інструкція	164
<b>FR</b> Notice d'utilisation	51	<b>PT</b> Manual de instruções	113	<b>AR</b> دليل المستخدم	174
<b>HR</b> Upute za uporabu	57				

# USER MANUAL

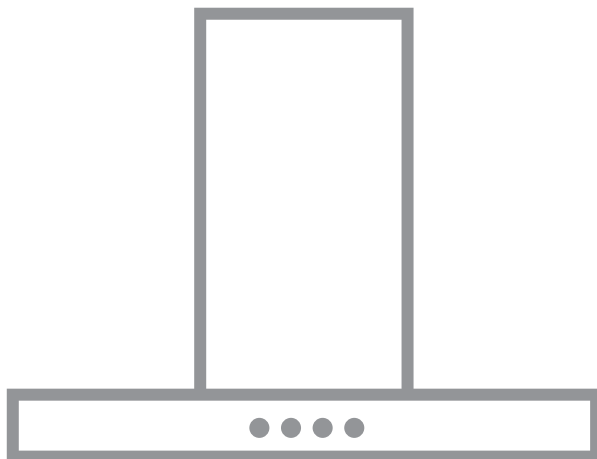

DPK5660B  
DPE5960G  
DPK5960B

**AEG**

## СЪДЪРЖАНИЕ

1. ИНФОРМАЦИЯ ЗА БЕЗОПАСНОСТ И МОНТАЖ.....	2
2. ОПИСАНИЕ НА УРЕДА.....	3
3. ВСЕКИДНЕВНА УПОТРЕБА.....	3
4. ГРИЖИ И ПОЧИСТВАНЕ.....	5
5. ОПАЗВАНЕ НА ОКОЛНАТА СРЕДА.....	7

## ЗА ОТЛИЧНИ РЕЗУЛТАТИ

Благодарим Ви, че избрахте продукт на AEG. Ние го създадохме, за да Ви предоставим безупречна експлоатация в продължение на много години, с иновативни технологии, които правят живота по-лесен – функции, които не можете да откриете при обикновените уреди. Моля, отделете няколко минути за четене, за да извлечете най-доброто.

Посетете нашия уебсайт за:



Вижте полезни съвети за употреба, брошури, отстраняване на неизправности, информация за сервиз и ремонт:

[www.aeg.com/support](http://www.aeg.com/support)



Регистрирайте Вашия продукт за по-добро обслужване:

[www.registeraeg.com](http://www.registeraeg.com)



Купете аксесоари, консумативи и оригинални резервни части за Вашия уред:

[www.aeg.com/shop](http://www.aeg.com/shop)

## ОБСЛУЖВАНЕ НА КЛИЕНТИ

Винаги използвайте оригинални резервни части.

Когато се свързвате с нашия оторизиран отдел „Обслужване“, трябва да имате под ръка следната информация: Модел, PNC, сериен номер.

Информацията може да бъде открита на табелката с основни данни

 Предупреждение / Внимание–Информация за безопасност

 Обща информация и съвети

 Информация за околната среда

Запазваме си правото на изменения.

## 1. ИНФОРМАЦИЯ ЗА БЕЗОПАСНОСТ И МОНТАЖ



### ВНИМАНИЕ!

Вижте отделната брошура с инструкции за инсталиране за Информация за безопасност и монтаж. Прочетете внимателно главите за безопасност преди всяка употреба или поддръжка на уреда.

## 2. ОПИСАНИЕ НА УРЕДА

### 2.1 Преглед на контролния панел

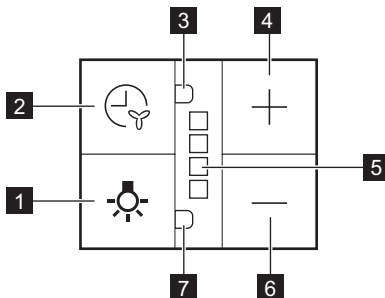

Функция	Описание
<b>1</b> Осветление	Включване и изключване на светлини.
<b>2</b> Бутон с функция за забавено изключване	Функцията задава автоматично забавяне на изключването.
<b>3</b> Индикатор за функцията за забавено изключване	Показва дали функцията е активирана.
<b>4</b> Бутон Plus (Плюс)	Увеличава нивото на скоростта на вентилатора.
<b>5</b> Светодиодни индикатори	показва нивата на скоростта на вентилатора.
<b>6</b> Бутон Minus (Минус)	Намалява нивото на скоростта на вентилатора.
<b>7</b> Индикатор за функцията за аларма на филтъра	Показва дали алармата на филтъра е включена.

## 3. ВСЕКИДНЕВНА УПОТРЕБА

### 3.1 Използване на абсорбатора

Проверете препоръчителната скорост в съответствие с таблицата по-долу.

<b>1</b>	При затопляне на храна; готвене с поставен капак.
<b>2</b>	При готвене с капак върху няколко зони за готвене или горелки, пържене на слаб огън.

**3**

При варене и пържене на големи количества храна без капак, готвене върху няколко готварски зони или горелки.

**4**

При варене и пържене на големи количества храна без капак, висока влажност. След 8 минути уредът се връща на предишната настройка.

**i**

Препоръчително е да оставите абсорбатора да работи приблизително 15 минути след готвене.

#### За да работите с абсорбаторът,:

1. Издърпайте подвижна част на аспиратора повече от 5 см.

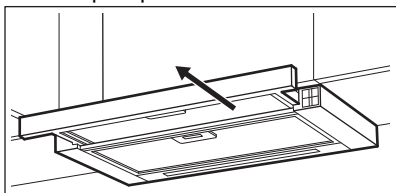

Показва се контролното табло.

2. Натиснете бутон **+**, за да включите аспиратора.

За да увеличите нивото на скоростта на вентилатора, натиснете бутона

отново. Натиснете **—**, за да намалите нивото на скоростта на вентилатора. Светодиодните индикатори на панела се включват в съответствие с избраното ниво на скоростта на вентилатора.

За да изключите вентилатора, продължете да натискате **—**, докато вентилаторът на аспиратора спре или докато затворите подвижната част.

**i**

Аспираторът помни последната настройка на скоростта на вентилатора при затваряне на подвижната част. Аспираторът ще работи на това ниво на скоростта на вентилатора, когато подвижната част се издърпа отново.

## 3.2 Функция за забавено изключване

Тази функция позволява автоматично да изключите вентилатора след определено време на работа.

1. Задайте желаната скорост на вентилатора.

2. Натиснете бутон . Индикаторът на панела се включва. За да изключите функцията, натиснете отново бутона .

**i**

Промяната на нивото на скоростта на вентилатора на аспиратора или затварянето на чекмеджето на аспиратора, когато функцията е активирана, ще доведе до деактивиране на тази функция.

Времето след като функцията изключи вентилатора:

Ниво на скоростта на мотора	Време (мин.)
1	20
2	15
3	10
4	8

## 3.3 Известие за филтър

Алармата на филтъра напомня за смяна или почистване на филтъра с активен въглен, както и за почистване на филтъра за мазнини.

Светодиодният индикатор мига редовно в червено в продължение на 30 секунди, ако филтърът за мазнини трябва да се почисти. Индикаторът на

филтъра мига два пъти в червено на всеки 30 секунди, ако филтърът с активен въглен трябва да се смени или почисти.

**i** Тази функция се активира независимо след 40 часа работа на филтъра за мазнини и 160 часа работа на филтъра с активен въглен.

**i** Вентилаторът не работи по време на алармата. Вентилаторът започва да работи на последно запаметена настройка след 30 секунди.

**i** Направете справка за почистването на филтъра за мазнини в глава „Почистване и грижа“.

**i** Направете справка относно почистването или смяната на филтъра с активен въглен в главата „Грижи и почистване“.

**i** Броячът на функции за филтъра с активен въглен е деактивиран по подразбиране.

**За да активирате или деактивирате брояча за филтъра с активен въглен:**



1. Издърпайте чекмеджето на абсорбатора.
2. Уверете се, че вентилаторът е изключен.
3. Натиснете  в продължение на 3 секунди.

Функцията се активира, ако два бели светодиодни индикатора мигат в продължение на 3 секунди. Функцията се деактивира, ако само един от светодиодните индикатори мигат в продължение на 3 секунди.

**За да нулирате брояча на функциите в периода за уведомяване:**

1. Издърпайте чекмеджето на абсорбатора.
2. Натиснете  в продължение на 3 секунди.

**За да нулирате брояча на функциите извън периода за уведомяване:**

1. Издърпайте чекмеджето на абсорбатора.
2. Уверете се, че вентилаторът е изключен.
3. За филтъра за мазнини натиснете  в продължение на 3 секунди.
4. За филтъра с активен въглен натиснете  в продължение на 3 секунди.

Индикаторът мига веднъж за правилно нулиране.

## 4. ГРИЖИ И ПОЧИСТВАНЕ

### 4.1 Бележки относно почистването



**Препарати за почистване**

**Не използвайте абразивни почистващи препарати и четки.**

Почистете лицевата част на фурната с мека кърпа с топла вода и лек препарат за почистване.

След готвене някои части на уреда могат да се нагреят. За да избегнете петна, уредът трябва да се охлади и изсуши с чиста кърпа или салфетки.

Почистете петната с лек почистващ препарат.



**Поддържайте абсорбатора чист.**

Почиствайте уреда и филтрите за мазнини всеки месец. Внимателно почиствайте мазнини по вътрешността на уреда и филтрите за мазнини. Натрупвания на мазнини или други остатъци могат да доведат до пожар.

Филтрите за мазнини могат да се почистват в съдомиялна. Съдомиялната трябва да е настроена на ниска температура и кратък цикъл. Филтърът за мазнини може да загуби цвета си, но това не влияе върху работата на уреда.



**Филтър с активен въглен**

Времето за насищане на филтъра с активен въглен зависи от типа готвене и редовността на почистване на филтъра за мазнини.

## 4.2 Почистване на филтъра за мазнини

Филтрите се монтират с помощта на скоби и щифтове, разположени от обратната страна.

**За да почистите филтъра:**

1. Натиснете дръжката на скобата за монтаж върху панела на филтъра под абсорбатора.

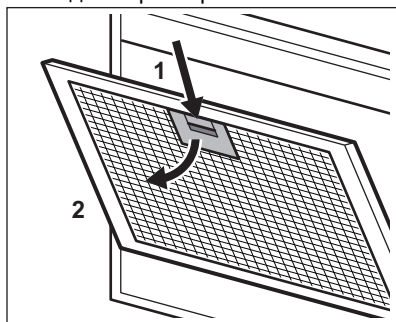

2. Леко наклонете предната част на филтъра надолу, след което дръпнете.

Повторете първите две стъпки за всички филтри.

3. Почистете филтрите с помощта на гъба и неабразивни препарати или в съдомиялна.



Съдомиялната трябва да е настроена на ниска температура и кратък цикъл. Филтърът за мазнини може да загуби цвета си, но това не влияе върху работата на уреда.

4. За монтиране на филтрите обратно, изпълнете първите две стъпки в обратен ред.

Повторете стъпките за всички филтри, ако е приложимо.

## 4.3 Смяна на филтъра с активен въглен - (по избор)



### **ВНИМАНИЕ!**

В зависимост от вида, филтърът може да бъде или не може да бъде регенериран. Вижте листовката, предоставена с филтъра.

За да смените филтъра:

1. Извадете филтрите за мазнини от уреда.

Вижте „Почистване на филтъра за мазнини“ в тази глава.

2. Издърпайте разделителите към долната част на филтъра.

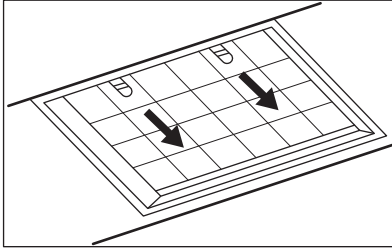

3. Леко наклонете предната част на филтъра надолу, след което дръпнете.
4. За монтиране на нов филтър изпълнете стъпките в обратен ред.

При всички случаи е необходимо да сменяте филтрите поне на всеки четири месеца.

#### 4.4 Смяна на лампата

Този уред се доставя с LED лампа и отделна контролна кутия (задвижващ механизъм на светодиода). Тези части могат да се подменят само от техник. В случай на неизправност вижте „Обслужване“ в глава „Инструкции за безопасност“.

## 5. ОПАЗВАНЕ НА ОКОЛНАТА СРЕДА

Рециклирайте материалите със символа . Поставайте опаковките в съответните контейнери за рециклирането им. Помогнете за опазването на околната среда и човешкото здраве, както и за рециклирането на отпадъци от

електрически и електронни уреди. Не изхвърляйте уредите, означени със символа , заедно с битовата смет. Върнете уреда в местния пункт за рециклиране или се обърнете към вашата общинска служба.

## OBSAH

1. BEZPEČNOSTNÍ INFORMACE A INSTALACE.....	8
2. POPIS SPOTŘEBIČE.....	9
3. DENNÍ POUŽÍVÁNÍ.....	9
4. ČISTĚNÍ A ÚDRŽBA.....	11
5. POZNÁMKY K OCHRANĚ ŽIVOTNÍHO PROSTŘEDÍ.....	12

## PRO DOKONALÉ VÝSLEDKY

Děkujeme vám, že jste si zvolili výrobek značky AEG. Aby vám bezchybně sloužil mnoho let, vyrobili jsme jej s pomocí inovativních technologií, které usnadňují život, a vybavili funkcemi, které u obyčejných spotřebičů nespíš nenajdete. Aby vám sloužil co nejlépe, stačí věnovat pár minut čtení.

Navštivte naše webové stránky:



Rady k používání, brožury, poradce při potížích a informace o servisu a opravách získáte na:

**[www.aeg.com/support](http://www.aeg.com/support)**



Zaregistrujte svůj spotřebič a získajte lepší servis:

**[www.registreaeg.com](http://www.registreaeg.com)**



Nákup příslušenství, spotřebního materiálu a originálních náhradních dílů pro váš spotřebič:

**[www.aeg.com/shop](http://www.aeg.com/shop)**

## PÉČE O ZÁKAZNÍKY A SERVIS

Doporučujeme používat originální náhradní díly.

V případě kontaktování našeho autorizovaného servisního střediska mějte u sebe následující údaje: Model, výrobní číslo, sériové číslo.

Tyto informace naleznete na typovém štítku.

 Varování / Důležité bezpečnostní informace

 Všeobecné informace a rady

 Informace o ochraně životního prostředí

Změny vyhrazeny.

## 1. BEZPEČNOSTNÍ INFORMACE A INSTALACE



### VAROVÁNÍ!

Bezpečnostní informace a instalaci naleznete v samostatná příručce s pokyny k instalaci. Před jakýmkoliv použitím či údržbou spotřebiče si pečlivě přečtěte kapitoly o bezpečnosti.



## 2. POPIS SPOTŘEBIČE

### 2.1 Přehled ovládacího panelu

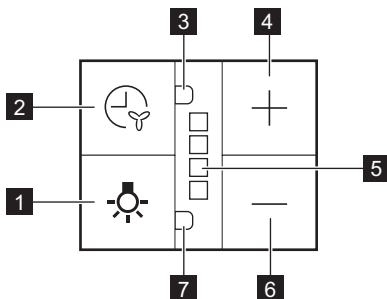

Funkce	Popis
<b>1</b> Osvětlení	Slouží k zapnutí a vypnutí osvětlení.
<b>2</b> Tlačítko funkce odloženého vypnutí	Tato funkce nastaví odložení automatického vypnutí.
<b>3</b> Kontrolka funkce odloženého vypnutí	Signalizuje, když je funkce zapnutá.
<b>4</b> Tlačítko Plus	Zvyšuje otáčky ventilátoru.
<b>5</b> LED kontrolky	ukazuje úroveň otáček ventilátoru.
<b>6</b> Tlačítko Mínus	Snižuje otáčky ventilátoru.
<b>7</b> Kontrolka funkce alarmu filtru	Signalizuje, když je zapnutý alarm filtru.

## 3. DENNÍ POUŽÍVÁNÍ

### 3.1 Používání odsavače par

Doporučené otáčky naleznete v níže uvedené tabulce.

<b>1</b>	Při ohřevu jídla, při vaření se zakrytými nádobami.
<b>2</b>	Při vaření se zakrytými nádobami na více varných zónách nebo hořácích, při mírném smažení.
<b>3</b>	Při vaření (vody) a smažení velkého množství jídla bez poklice, při vaření na více varných zónách nebo hořácích.

## 4

Při vaření (vody) a smažení velkého množství jídla bez poklice, při vysoké vlhkosti. Po osmi minutách se spotřebič vrátí k předchozímu nastavení.

- i** Doporučuje se nechat odsavač par zapnutý ještě přibližně 15 minut po dokončení přípravy jídla.

### Jak uvést do provozu odsavač par, :

1. Vytáhněte zásuvku odsavače par o více než 5 cm.

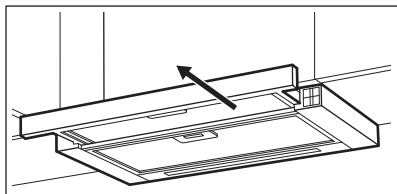

Odkryje se ovládací panel.

2. Stisknutím tlačítka **+** zapnete odsavač par.  
Ke zvýšení otáček ventilátoru stiskněte opět toto tlačítko. Stisknutím tlačítka **—** snížíte úroveň otáček ventilátoru. Kontrolky LED na panelu se rozsvítí podle zvolené úrovně otáček ventilátoru. Chcete-li vypnout ventilátor, stiskněte a podržte tlačítko **—**, dokud se ventilátor odsavače par nezastaví nebo zavřete zásuvku odsavače par.

- i** Odsavač par si pamatuje poslední nastavení otáček při zavření zásuvky. Když zásuvku opět vysunete, bude odsavač par pracovat na této poslední úrovni otáček ventilátoru.

### 3.2 Funkce odloženého vypnutí

Tato funkce umožňuje automatické vypnutí ventilátoru po určité době provozu.

1. Nastavte požadované otáčky ventilátoru.
2. Stiskněte tlačítko .  
Rozsvítí se kontrolka na panelu. Funkci vypnete opětovným stisknutím tlačítka .

- i** V případě změny úrovně otáček ventilátoru odsavače par nebo zavření zásuvky odsavače par při zapnutí funkce se tato funkce vypne.

Čas po vypnutí funkce ventilátoru:

Úroveň otáček motoru	Čas (min.)
1	20
2	15
3	10
4	8

### 3.3 Upozornění na výměnu filtru

Kontrolka výstrahy filtru upozorňuje na nutnost výměny nebo vyčištění uhlíkového filtru a vyčištění tukového filtru. Pokud LED kontrolka pravidelně bliká červeně po dobu 30 sekund, je nutné vyčistit tukový filtr. Pokud LED kontrolka bliká dvakrát za sekundu červeně po dobu 30 sekund, je nutné vyměnit nebo vyčistit uhlíkový filtr.

- i** Tato funkce se aktivuje nezávisle po 40 hodinách provozu tukového filtru a 160 hodinách provozu uhlíkového filtru.
- i** Ventilátor není v provozu během výstražné signalizace. Ventilátor bude uveden do provozu po 30 sekundách, s použitím posledního zapamatovaného nastavení.
- i** Viz pokyny k čištění tukového filtru v kapitole Čištění a údržba.

**i** Viz pokyny k čištění uhlíkového filtru nebo výměně uhlíkového filtru v kapitole Čištění a údržba.

**i** Počítadlo funkcí pro uhlíkový filtr je ve výchozím nastavení deaktivováno.



#### Zapnutí nebo vypnutí počítadla uhlíkového filtru:

1. Vytáhněte zásuvku odsavače par.
2. Ujistěte se, že je ventilátor vypnutý.
3. Stiskněte  na tři sekundy. Funkce se zapne, jestliže dvě bílé kontrolky LED blikají po dobu tří sekund. Funkce se vypne, pokud na tři sekundy bliká pouze jedna kontrolka LED.

#### Pro resetování počítadla této funkce během oznamovacího intervalu:

1. Vytáhněte zásuvku odsavače par.
2. Stiskněte  na tři sekundy.

#### Pro resetování počítadla této funkce mimo oznamovací interval:

1. Vytáhněte zásuvku odsavače par.
2. Ujistěte se, že je ventilátor vypnutý.
3. Pro tukový filtr stiskněte  na 3 sekundy.
4. Pro uhlíkový filtr stiskněte  na tři sekundy.

Kontrolka jednou blikne pro správné resetování.

## 4. ČIŠTĚNÍ A ÚDRŽBA

### 4.1 Poznámky k čištění



**Čistící prostředky**

#### Nepoužívejte abrazivní čisticí prostředky a kartáče.

Povrch spotřebiče otřete měkkým hadříkem namočeným v roztoku teplé vody a šetrného mycího prostředku.

Po vaření se mohou některé části spotřebiče zahřát. Abyste zabránili skvrnám, musí spotřebič vychladnou a je nutné jej vysušit čistou látkovou nebo papírovou utěrkou.

Skvrny vyčistěte pomocí šetrného čisticího prostředku.

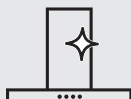

**Odsavač par udržujte vždy čistý**

Spotřebič a tukové filtry čistěte každý měsíc. Vnitřek a tukové filtry šetrně očistěte od tuku. Hromadění mastnoty či zbytků jídel může způsobit požár.

Tukové filtry lze mýt v myčce nádobí.

Myčka nádobí musí být nastavena na nízkou teplotu a krátký program. U tukového filtru může dojít ke změně barvy, což ale nemá žádný vliv na výkon spotřebiče.



**Uhlíkový filtr**

Doba nasycení uhlíkového filtru se liší v závislosti na typu přípravy jídla a četnosti čištění tukového filtru.

## 4.2 Čištění tukového filtru

Filtry jsou uchyceny na protější straně pomocí úchytek a svorek.

### Čištění filtru:

1. Stiskněte držadlo úchytky na panelu filtru pod odsavačem par .

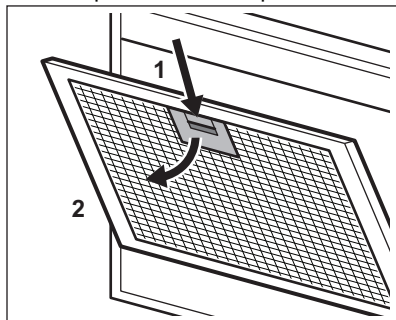

2. Přední část filtru naklopte mírně dolů a poté zatáhněte.

Opakujte první dva kroky postupu u všech filtrů.

3. Filtry očistěte pomocí houbičky s neabrazivními čistícími prostředky nebo použijte myčku nádobí.



Myčka nádobí musí být nastavena na nízkou teplotu a krátký program. U tukového filtru může dojít ke změně barvy, což ale nemá žádný vliv na výkon spotřebiče.

4. Pro instalaci filtrů zpět proveďte první dva kroky postupu v opačném pořadí.

V případě potřeby opakujte postup u všech filtrů.

## 4.3 Výměna uhlíkového filtru - volitelně



### VAROVÁNÍ!

Některé typy filtrů lze regenerovat. Viz příbalový leták dodaný s filtrem.

Výměna filtru:

1. Vyjměte tukové filtry ze spotřebiče. Viz „Čištění tukového filtru“ v této kapitole.
2. Zatáhněte zoubky směrem k dolní části filtru.

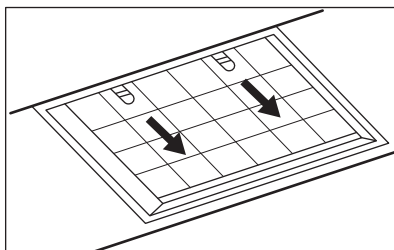

3. Přední část filtru naklopte mírně dolů a poté zatáhněte.
4. Při instalaci nového filtru proveďte stejný postup v opačném pořadí. V každém případě je nutné měnit filtry nejméně každé čtyři měsíce.

## 4.4 Výměna žárovky

Tento spotřebič je dodáván s kontrolkou LED a samostatným ovládáním (ovladač LED). Tyto díly může vyměnit pouze technik. V případě jakékoliv závady viz část „Servis“ v kapitole „Bezpečnostní pokyny“.

# 5. POZNÁMKY K OCHRANĚ ŽIVOTNÍHO PROSTŘEDÍ

Recyklujte materiály označené symbolem Obaly vyhodte do příslušných odpadních kontejnerů k recyklaci. Pomáhejte chránit životní prostředí a lidské zdraví a recyklovat elektrické a elektronické spotřebiče

určené k likvidaci. Spotřebiče označené příslušným symbolem nelikvidujte spolu s domovním odpadem. Spotřebič odevzdejte v místním sběrném dvoře nebo kontaktujte místní úřad.

## INDHOLDSFORTEGNELSE

1. SIKKERHEDSINFORMATION OG INSTALLATION.....	13
2. PRODUKTBESKRIVELSE.....	14
3. DAGLIG BRUG.....	14
4. VEDLIGEHOLDELSE OG RENGØRING.....	16
5. MILJØHENSYN.....	17

## TIL PERFEKTE RESULTATER

Tak, fordi du valgte dette AEG-produkt. Vi har skabt det for at give dig upåklagelig ydeevne i mange år med innovative teknologier, som gør livet lettere – funktioner, som du måske ikke finder på almindelige apparater. Brug et par minutter på at læse mere – så du kan få det bedste ud af det.

Besøg vores hjemmeside for at:



Få rådgivning, brochurer, fejlfinding, service- og reparationsinformation:  
**[www.aeg.com/support](http://www.aeg.com/support)**



Registrér dit produkt for at få bedre service:  
**[www.registeraeg.com](http://www.registeraeg.com)**



Køb tilbehør, forbrugsvarer og originale reservedele til dit apparat:  
**[www.aeg.com/shop](http://www.aeg.com/shop)**

## KUNDEPLEJE OG SERVICE

Brug altid originale reservedele.

Sørg for at have følgende data klar, når du kontakter vores autoriserede servicecenter: Model, PNC, serienummer.

Oplysningerne findes på typeskiltet.

 Advarsel/forsigtig-sikkerhedsanvisninger

 Generelle oplysninger og råd

 Miljøoplysninger

Ret til ændringer uden varsel forbeholdes.

## 1. SIKKERHEDSINFORMATION OG INSTALLATION



### ADVARSEL!

Se det separate hæfte med installationsinstruktioner for sikkerhedsinformation og installation. Læs kapitlerne om sikkerhed omhyggeligt inden enhver brug eller vedligeholdelse af apparatet.

## 2. PRODUKTBESKRIVELSE

### 2.1 Oversigt over betjeningspanel

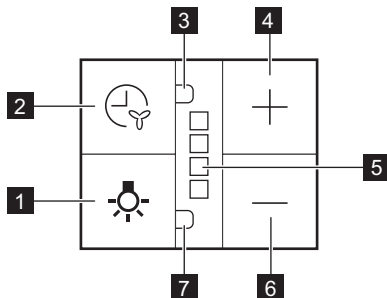

	Funktion	Beskrivelse
<b>1</b>	Ovnpære	Slår lyset til og fra.
<b>2</b>	Knap til udskudt slukning	Funktionen indstiller automatisk udskudt slukning.
<b>3</b>	Kontrollampe for udskudt slukning	Viser, om funktionen er aktiveret.
<b>4</b>	Plusknap	Øger blæserens hastighed.
<b>5</b>	Kontrollamper	angiver blæserens hastighedsniveauer.
<b>6</b>	Minusknop	Sænker blæserens hastighed.
<b>7</b>	Kontrollampe for filteralarm	Angiver, om filteralarmen er slået til.

## 3. DAGLIG BRUG

### 3.1 Brug af emhætten

Kontroller den anbefalede hastighed i henhold til nedenstående tabel.

<b>1</b>	Opvarmning af mad og tilberedning med gryder med låg på.
<b>2</b>	Tilberedning af mad i gryder med låg på på flere kogezoneer eller blus, let stegning.
<b>3</b>	Kogning og stegning af store mængder mad uden låg på, madtilberedning på flere kogezoneer eller blus.
<b>4</b>	Kogning og stegning af store mængder mad uden låg på, megen fugt. Efter 8 minutter skifter apparatet tilbage til den forrige indstilling.



Vi anbefaler, at man lader emhætten køre videre i ca. 15 minutter efter madlavningen.

### For at betjene emhætten,:

1. Træk skuffen til emhætten mere end 5 cm ud.

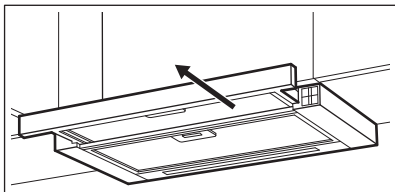

Du får adgang til betjeningspanelet.

2. Tryk på knappen for at tænde emhætten.

Tryk på knappen igen for at øge

blæserens hastighed. Tryk på for at sænke blæserens hastighed.

Kontrollampen på centralen tændes i overensstemmelse med den valgte blæserhastighed.

For at slukke for blæseren skal du

fortsætte med at trykke , indtil emhætteblæseren stopper, eller lukke emhætteskuffen.



Emhætten husker den sidste indstilling af blæserens hastighed, når skuffen lukkes. Emhætten kører med denne blæserhastighed, når skuffen trækkes ud igen.

## 3.2 Udskudt slukning

Denne funktion gør det muligt automatisk at slukke for blæseren efter et bestemt driftstidspunkt.

1. Indstil den ønskede blæserhastighed.
2. Tryk på -knappen. Kontrollampen på panelet tændes. Sluk apparatet ved at trykke på igen.



Ændring af emhætteblæserens hastighed eller lukning af emhætteskuffen, når funktionen er aktiveret, vil resultere i deaktivering af denne funktion.

Tiden efter funktionen slukker blæseren:

Motorhastighed	Tid (min.)
1	20
2	15
3	10
4	8

## 3.3 Filtermeddelelse

Filteralarm minder brugeren om at skifte eller rengøre kulfilteret og om at rengøre fedtfilteret. Kontrollampen blinker rødt regelmæssigt i 30 sekunder, hvis fedtfilteret skal rengøres. Kontrollampen blinker rødt to gange hvert sekund i 30 sekunder, hvis kulfilteret skal udskiftes eller rengøres.



Denne funktion aktiveres uafhængigt efter 40 timers drift for fedtfilter og 160 timers drift for kulfilter.



Blæseren fungerer ikke under alarmen. Blæseren begynder at køre på den sidst huskede indstilling efter 30 sekunder.



Se rengøring af fedtfilteret i pleje- og rengøringskapitlet.



Se afsnittet om kulfilteret eller udskiftning af kulfilteret i pleje- og rengøringskapitlet.



Som standard er tælleren for kulfilter deaktiveret.

### Sådan aktiveres eller deaktiveres tælleren for kulfilter:

1. Træk emhætteskuffen ud.
2. Sørg for, at blæseren er slukket.
3. Tryk på i 3 sekunder. Funktionen aktiveres, hvis to hvide kontrollamper blinker i 3 sekunder. Funktionen deaktiveres, hvis kun én kontrollampe blinker i 3 sekunder.

### Sådan nulstilles tælleren i meddelelsesperioden:

1. Træk emhætteskuffen ud.

2. Tryk på  i 3 sekunder.

### Sådan nulstilles tælleren uden for meddelelsesperioden:

1. Træk emhætteskuffen ud.

2. Sørg for, at blæseren er slukket.

3. For fedtfilter tryk på  i 3 sekunder.

4. For kulfilter tryk på  i 3 sekunder.

Kontrollampen blinker én gang for korrekt nulstilling.

## 4. VEDLIGEHOLDELSE OG RENGØRING

### 4.1 Bemærkninger om rengøring



Rengørings-  
midler

#### Brug ikke slibende rengøringsmidler og børster.

Rengør apparatets overflade med en blød klud opvredet i varmt vand tilsat et rengøringsmiddel.

Efter madlavning kan nogle dele af apparatet blive varmt. For at undgå pletter skal apparatet køles ned og tørres med ren klud eller papirhåndklæde.

Rengør pletter med et mildt rengøringsmiddel.

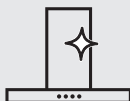

Hold emhætten  
ren

Rengør apparatet og fedtfiltere hver måned. Rengør indersiden og fedtfilterene omhyggeligt for fedt. Ophobning af fedt eller andre rester kan forårsage brand.

Fedtfiltere kan vaskes i en opvaskemaskine.

Opvaskemaskinen skal være indstillet til lave temperaturer og en kort cyklus. Fedtfilteret kan blive misfarvet, men det har ingen indvirkning på filterets ydeevne.



Filter med ak-  
tivt kul

Kulfilterets holdbarhed afhænger af typen af madlavning, og hvor ofte fedtfilterene rengøres.

### 4.2 Rengøring af fedtfilteret

Filterne er monteret med clips og stifter i den modsatte side.

#### Sådan rengøres filteret:

1. Tryk på grebet til monteringsclipsen på filterpanelet under emhætten.

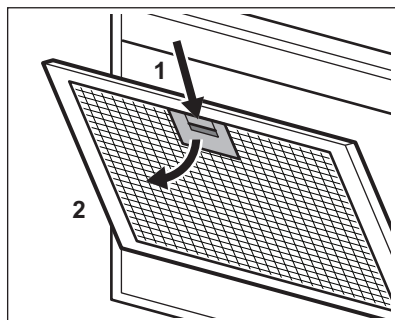

2. Vip forsiden af filteret let nedad, og træk.



Gentag de første to trin på alle filtrene.

3. Rengør filtrene med en svamp med ikke-skurende rengøringsmidler eller i opvaskemaskinen.

**i** Opvaskemaskinen skal være indstillet til lave temperaturer og en kort cyklus. Fedtfilteret kan blive misfarvet, men det har ingen indvirkning på filterets ydeevne.

4. Filtrene monteres igen, ved at man følger de første to trin i omvendt rækkefølge.

Gentag dette på alle de filtre, hvor det er relevant.

### 4.3 Udskiftning af kulfilter - valgfrit



#### ADVARSEL!

Filteret kan eller kan ikke regenereres afhængigt af typen. Se den folder, der fulgte med filteret.

Sådan udskiftes filteret:

1. Fjern fedtfilterene fra apparatet. Se afsnittet "Rengøring af fedtfilteret".

2. Træk tappene mod den nederste del af filteret.

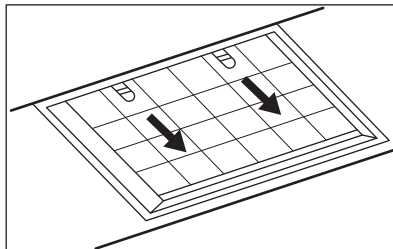

3. Vip forsiden af filteret let nedad og træk.
4. Når du skal installere det nye filter, gentages proceduren i omvendt rækkefølge.

Det er under alle omstændigheder nødvendigt at udskifte filtrene mindst hver fjerde måned.

### 4.4 Udskiftning af pæren

Dette apparat leveres med en LED-lampe og separat kontroludstyr (LED-driver). Disse dele må kun udskiftes af en tekniker. Ved funktionsfejl følges "Service" i kapitlet "Sikkerhedsvejledning".

## 5. MILJØHENSYN

Genbrug materialer med symbolet . Anbring emballagematerialet i passende beholdere til genbrug. Hjælp med at beskytte miljøet og menneskelig sundhed samt at genbruge affald af elektriske og elektroniske apparater.

Kasser ikke apparater, der er mærket med symbolet , sammen med husholdningsaffaldet. Lever produktet tilbage til din lokale genbrugsplads eller kontakt din kommune.

# INHALTSVERZEICHNIS

1. SICHERHEITS- UND INSTALLATIONSHINWEISE.....	18
2. GERÄTEBESCHREIBUNG.....	19
3. TÄGLICHER GEBRAUCH.....	19
4. REINIGUNG UND PFLEGE.....	21
5. UMWELTTIPPS.....	23

## FÜR PERFEKTE ERGEBNISSE

Danke, dass Sie sich für dieses AEG Produkt entschieden haben. Wir haben es geschaffen, damit Sie viele Jahre von seiner ausgezeichneten Leistung und den innovativen Technologien, die Ihnen das Leben erleichtern, profitieren können. Es ist mit Funktionen ausgestattet, die in gewöhnlichen Geräten nicht vorhanden sind. Bitte nehmen Sie sich ein paar Minuten Zeit, um das Beste aus ihm herauszuholen.

Besuchen Sie uns auf unserer Website, um:



Anwendungshinweise, Prospekte, Informationen zu Fehlerbehebung, Service und Reparatur zu erhalten:

**[www.aeg.com/support](http://www.aeg.com/support)**



Registrieren Sie Ihr Produkt, um einen erstklassigen Service zu erhalten:

**[www.registreaeg.com](http://www.registreaeg.com)**



Um Zubehör, Verbrauchsmaterial und Original-Ersatzteile für Ihr Gerät zu kaufen:

**[www.aeg.com/shop](http://www.aeg.com/shop)**

## KUNDENDIENST UND SERVICE

Verwenden Sie immer Original-Ersatzteile.

Halten Sie folgende Angaben bereit, wenn Sie sich an einen autorisierten Kundendienst wenden: Modell, PNC, Seriennummer.

Die Daten finden Sie auf dem Typenschild.

 Warnungs-/Sicherheitshinweise

 Allgemeine Informationen und Empfehlungen

 Informationen zum Umweltschutz

Änderungen vorbehalten.

## 1. SICHERHEITS- UND INSTALLATIONSHINWEISE



### WARNUNG!

Bezüglich der Sicherheits- und Installationshinweise siehe die separate Montageanleitung. Lesen Sie vor der Verwendung und Wartung des Geräts das Kapitel mit den Sicherheitsinformationen sorgfältig durch.

## 2. GERÄTEBESCHREIBUNG

### 2.1 Überblick – Bedienfeld

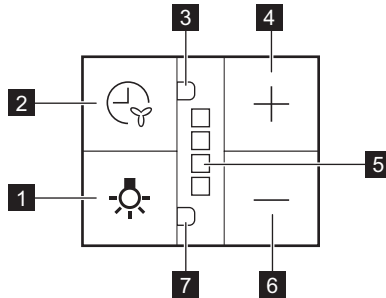

	Funktion	Beschreibung
<b>1</b>	Lampe	Ein- und Ausschalten der Beleuchtung.
<b>2</b>	Funktionstaste für verzögertes Ausschalten	Die Funktion stellt die automatische Ausschaltverzögerung ein.
<b>3</b>	Anzeige für verzögerte Abschaltfunktion	Zeigt an, ob die Funktion eingeschaltet ist.
<b>4</b>	Plus-Taste	Erhöht die Geschwindigkeit des Lüfters.
<b>5</b>	LED-Anzeigen	zeigt die Geschwindigkeit des Lüfters an.
<b>6</b>	Minus-Taste	Verringert die Lüftergeschwindigkeitsstufe.
<b>7</b>	Anzeige für Filteralarmfunktion	Zeigt an, ob der Filteralarm eingeschaltet ist.

## 3. TÄGLICHER GEBRAUCH

### 3.1 Verwenden der Abzugshaube

Entnehmen Sie die empfohlene Geschwindigkeit aus der Tabelle unten.

<b>1</b>	Aufwärmen von Speisen, Kochen in Töpfen mit Deckeln.
<b>2</b>	Kochen in Töpfen mit Deckeln auf mehreren Kochzonen oder Brennern, sanftes Braten.
<b>3</b>	Kochen und Braten von großen Speisemengen ohne Deckel, Kochen auf mehreren Kochzonen oder Brennern.

# 4

Kochen und Braten von großen Speisemengen ohne Deckel, hohe Luftfeuchtigkeit. Nach 8 Minuten kehrt das Gerät zur vorigen Einstellung zurück.



Es wird empfohlen, die Dunstabzugshaube nach dem Kochen etwa 15 Minuten lang laufen zu lassen.

### Bedienen der Abzugshaube:

1. Ziehen Sie die Schublade der Abzugshaube mehr als 5 cm heraus.

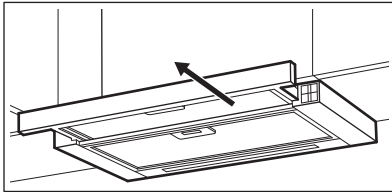

Das Bedienfeld ist freigelegt.

2. Drücken Sie zum Einschalten der Abzugshaube die Taste  $\uparrow$ .

Um die Lüftergeschwindigkeit zu erhöhen, drücken Sie die Taste erneut.

Drücken Sie  $\downarrow$ , um die Lüftergeschwindigkeit zu verringern. Die LED-Anzeigen auf dem Panel schalten sich entsprechend der ausgewählten Lüftergeschwindigkeit ein. Um den Lüfter auszuschalten, drücken

Sie weiter  $\downarrow$ , bis der Abzugshaubenventilator stoppt oder schließen Sie die Abzugshaubenschublade.



Die Abzugshaube erinnert sich an die letzte Einstellung der Lüftergeschwindigkeit beim Schließen der Schublade. Die Abzugshaube arbeitet auf dieser Lüftergeschwindigkeitsstufe, wenn die Schublade wieder herausgezogen wird.

## 3.2 Funktion verzögertes Ausschalten

Diese Funktion ermöglicht es, den Lüfter nach einer bestimmten Betriebszeit automatisch auszuschalten.

1. Stellen Sie die gewünschte Lüftergeschwindigkeit ein.
2. Drücken Sie die Taste . Die Anzeige auf dem Panel schaltet sich ein. Zum Ausschalten der Funktion drücken Sie die Taste erneut.







Die Änderung der Geschwindigkeitsstufe des Abzugshaubenlüfters oder das Schließen der Abzugshaubenschublade bei eingeschalteter Funktion führt zur Ausschaltung dieser Funktion.

Die Zeit nach dem Ausschalten der Funktion für den Lüfter:

Motorgeschwindigkeitsstufe	Zeit (Min.)
1	20
2	15
3	10
4	8





## 3.3 Filterbenachrichtigung

Der Filteralarm erinnert Sie daran, den Kohlefilter auszutauschen bzw. zu reinigen und den Fettfilter zu reinigen. Die LED-Anzeige blinkt regelmäßig 30 Sekunden lang rot, wenn der Fettfilter gereinigt werden muss. Die LED-Anzeige blinkt 30 Sekunden lang zweimal pro Sekunde rot, wenn der Kohlefilter ausgetauscht oder gereinigt werden muss.

-  Diese Funktion wird unabhängig nach 40 Betriebsstunden für den Fettfilter und 160 Betriebsstunden für den Kohlefilter eingeschaltet.
-  Der Ventilator läuft nicht in der Alarmphase. Der Ventilator läuft nach 30 Sekunden wieder mit der zuletzt gespeicherten Einstellung an.
-  Siehe „Reinigen des Fettfilters“ im Kapitel „Reinigung und Pflege“.
-  Siehe „Reinigen des Kohlefilters“ oder „Austauschen des Kohlefilters“ im Kapitel „Reinigung und Pflege“.
-  Der Funktionszähler für den Kohlefilter ist standardmäßig deaktiviert.

#### Zum Aktivieren oder Deaktivieren des Zählers für den Kohlefilter:

1. Ziehen Sie die Schublade der Abzugshaube heraus.

2. Stellen Sie sicher, dass der Lüfter ausgeschaltet ist.
  3. Drücken Sie  3 Sekunden lang. Die Funktion ist eingeschaltet, wenn 3 Sekunden lang zwei weiße LED-Anzeigen blinken. Die Funktion ist ausgeschaltet, wenn nur eine LED-Anzeige 3 Sekunden lang blinkt.  
**So setzen Sie den Funktionszähler im Benachrichtigungszeitraums zurück:**
    1. Ziehen Sie die Schublade der Abzugshaube heraus.
    2. Drücken Sie  3 Sekunden lang.  
**So setzen Sie den Funktionszähler außerhalb des Benachrichtigungszeitraums zurück:**
      1. Ziehen Sie die Schublade der Abzugshaube heraus.
      2. Stellen Sie sicher, dass der Lüfter ausgeschaltet ist.
      3. Für den Fettfilter 3 Sekunden lang  drücken.
      4. Für den Kohlefilter 3 Sekunden lang  drücken.
- Die Anzeige blinkt einmal für das korrekte Zurücksetzen.

## 4. REINIGUNG UND PFLEGE

### 4.1 Hinweise zur Reinigung



Reinigungsmittel

#### Keine Scheuermittel und Bürsten verwenden.

Feuchten Sie ein weiches Tuch mit warmem Wasser und etwas mildem Reinigungsmittel an, und reinigen Sie damit die Geräteoberfläche.

Nach dem Kochvorgang können einige Teile des Geräts heiß sein. Um Flecken zu vermeiden, muss das Gerät, nachdem es abgekühlt ist, mit einem sauberen Tuch oder Papiertüchern abgetrocknet werden.

Reinigen Sie Flecken mit einem milden Reinigungsmittel.



**Halten Sie die Dunstabzugshaube sauber.**

Reinigen Sie das Gerät und die Fettfilter einmal im Monat. Reinigen Sie den Innenraum und die Fettfilter sorgfältig von Fett. Fettansammlungen oder andere Speisereste könnten einen Brand verursachen.

Fettfilter können im Geschirrspüler gespült werden.

Dazu muss die Spülmaschine auf einen kurzen Spülgang mit niedriger Temperatur eingestellt werden. Am Fettfilter können Verfärbungen auftreten; diese beeinträchtigen die Leistung des Geräts jedoch nicht.



**Kohlefilter**

Der Zeitpunkt der Sättigung des Kohlefilters variiert je nach Art des Kochens und der regelmäßigen Reinigung des Fettfilters.

## 4.2 Reinigen des Fettfilters

Die Filter sind mit Klammern und Stiften auf der gegenüberliegenden Seite befestigt.

**Reinigen des Filters:**

1. Drücken Sie den Griff der Befestigungsklammer an der Filterblende unterhalb der Dunstabzugshaube.

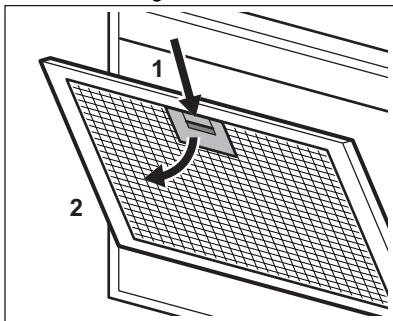

2. Neigen Sie die Vorderseite des Filters leicht nach unten und ziehen Sie ihn heraus.

Wiederholen Sie die beiden ersten Schritte für alle Filter.

3. Reinigen Sie die Filter mit einem Schwamm und nicht-scheuerndem Reiniger oder in der Spülmaschine.



Dazu muss die Spülmaschine auf einen kurzen Spülgang mit niedriger Temperatur eingestellt werden. Am Fettfilter können Verfärbungen auftreten; diese beeinträchtigen die Leistung des Geräts jedoch nicht.

4. Zum erneuten Einbau des Filters befolgen Sie die ersten beiden Schritte in umgekehrter Reihenfolge. Wiederholen Sie ggf. die Schritte für alle Filter.

## 4.3 Austauschen des Kohlefilters - optional



### **WARNING!**

Je nach Typ kann der Filter regeneriert werden oder nicht. Siehe Packungsbeilage, die mit dem Filter geliefert wird.

Austauschen des Filters:

1. Bauen Sie die Fettfilter aus dem Gerät aus.  
Siehe „Reinigen des Fettfilters“ in diesem Kapitel.
2. Ziehen Sie die Laschen in Richtung des unteren Teils des Filters.

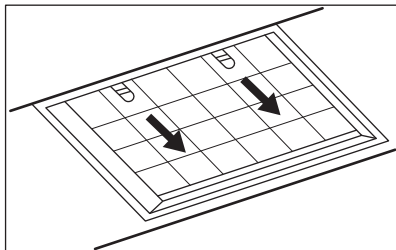

3. Neigen Sie die Vorderseite des Filters leicht nach unten und ziehen Sie ihn heraus.
4. Führen Sie zum Einbau des neuen Filters die gleichen Schritte in umgekehrter Reihenfolge durch.

Auf jeden Fall müssen die Filter mindestens alle vier Monate ausgetauscht werden.

#### 4.4 Austauschen der Lampe

Dieses Gerät wird mit einer LED-Lampe und separatem Steuergerät (LED-Treiber) geliefert. Diese Teile können nur von einem Techniker ausgetauscht werden. Im Falle einer Störung siehe unter „Service“ im Kapitel „Sicherheitsanweisungen“.

## 5. UMWELTTIPPS

Recyceln Sie Materialien mit dem Symbol . Entsorgen Sie die Verpackung in den entsprechenden Recyclingbehältern. Recyceln Sie zum Umwelt- und Gesundheitsschutz elektrische und elektronische Geräte.

Entsorgen Sie Geräte mit diesem Symbol  nicht mit dem Hausmüll. Bringen Sie das Gerät zu Ihrer örtlichen Sammelstelle oder wenden Sie sich an Ihr Gemeindeamt.

## ΠΕΡΙΕΧΟΜΕΝΑ

1. ΠΛΗΡΟΦΟΡΙΕΣ ΑΣΦΑΛΕΙΑΣ ΚΑΙ ΕΓΚΑΤΑΣΤΑΣΗΣ.....	24
2. ΠΕΡΙΓΡΑΦΗ ΠΡΟΪΟΝΤΟΣ.....	25
3. ΚΑΘΗΜΕΡΙΝΗ ΧΡΗΣΗ.....	25
4. ΦΡΟΝΤΙΔΑ ΚΑΙ ΚΑΘΑΡΙΣΜΑ.....	27
5. ΠΕΡΙΒΑΛΛΟΝΤΙΚΑ ΘΕΜΑΤΑ.....	29

## ΓΙΑ ΤΕΛΕΙΑ ΑΠΟΤΕΛΕΣΜΑΤΑ

Ευχαριστούμε που επιλέξατε αυτό το προϊόν AEG. Το έχουμε δημιουργήσει για να σας παρέχουμε τέλεια απόδοση για πολλά χρόνια, με καινοτόμες τεχνολογίες που βοηθούν να απλοποιείτε τη ζωή σας – δυνατότητες που μπορεί να μην βρείτε σε συνηθισμένες συσκευές. Σας παρακαλούμε να αφιερώσετε λίγα λεπτά και να διαβάσετε τις οδηγίες, ώστε να διασφαλίσετε την καλύτερη δυνατή χρήση της συσκευής σας.

Επισκεφθείτε τον ιστότοπό μας για να:



Βρείτε υποδείξεις χρήσης, φυλλάδια, συμβουλές για την επίλυση προβλημάτων, πληροφορίες σέρβις και επισκευής:

[www.aeg.com/support](http://www.aeg.com/support)



Καταχωρίστε το προϊόν σας, ώστε να έχετε καλύτερο σέρβις:

[www.registreaeg.com](http://www.registreaeg.com)



Αγοράστε αξεσουάρ, αναλώσιμα και γνήσια ανταλλακτικά για τη συσκευή σας:

[www.aeg.com/shop](http://www.aeg.com/shop)

## ΕΞΥΠΗΡΕΤΗΣΗ ΠΕΛΑΤΩΝ ΚΑΙ ΣΕΡΒΙΣ

Χρησιμοποιείτε πάντα μόνο γνήσια ανταλλακτικά.

Όταν επικοινωνείτε με το Εξουσιοδοτημένο Κέντρο Σέρβις, βεβαιωθείτε ότι έχετε διαθέσιμα τα ακόλουθα στοιχεία: Μοντέλο, PNC, Αριθμός σειράς.

Μπορείτε να βρείτε τις πληροφορίες στην πινακίδα τεχνικών χαρακτηριστικών.

 Προειδοποίηση / Προσοχή - Πληροφορίες για την ασφάλεια

 Γενικές πληροφορίες και συμβουλές

 Πληροφορίες σχετικά με το περιβάλλον

Υπόκειται σε αλλαγές χωρίς προειδοποίηση.

## 1. ΠΛΗΡΟΦΟΡΪΕΣ ΑΣΦΑΛΕΪΑΣ ΚΑΙ ΕΓΚΑΤΑΣΤΑΣΗΣ



### ΠΡΟΕΙΔΟΠΟΙΗΣΗ!

Ανατρέξτε στο ξεχωριστό φυλλάδιο Οδηγιών Εγκατάστασης για τις Πληροφορίες ασφαλείας και Εγκατάστασης. Διαβάστε προσεκτικά τα κεφάλαια για την Ασφάλεια πριν από οποιαδήποτε χρήση ή συντήρηση της συσκευής.



## 2. ΠΕΡΙΓΡΑΦΗ ΠΡΟΪΟΝΤΟΣ

### 2.1 Επισκόπηση πίνακα χειριστηρίων

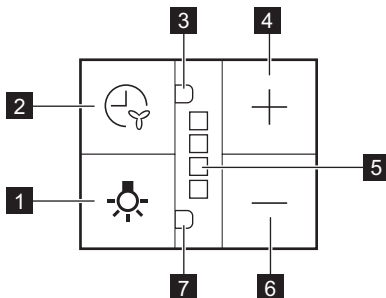

Λειτουργία	Περιγραφή
<b>1</b> Λαμπτήρας	Ενεργοποιεί και απενεργοποιεί τον φωτισμό.
<b>2</b> Πλήκτρο λειτουργίας απενεργοποίησης με καθυστέρηση	Η λειτουργία ρυθμίζει την αυτόματη απενεργοποίηση με καθυστέρηση.
<b>3</b> Ένδειξη λειτουργίας απενεργοποίησης με καθυστέρηση	Υποδεικνύει εάν η λειτουργία είναι ενεργοποιημένη.
<b>4</b> Κουμπί συν	Αυξάνει το επίπεδο ταχύτητας του ανεμιστήρα.
<b>5</b> Λυχνίες LED	υποδεικνύει τα επίπεδα ταχύτητας του ανεμιστήρα.
<b>6</b> Κουμπί πλην	Μειώνει το επίπεδο ταχύτητας του ανεμιστήρα.
<b>7</b> Ένδειξη λειτουργίας προειδοποίησης φίλτρου	Υποδεικνύει εάν είναι ενεργοποιημένος η προειδοποίηση φίλτρου.

## 3. ΚΑΘΗΜΕΡΙΝΉ ΧΡΉΣΗ

### 3.1 Χρήση του απορροφητήρα

Ελέγξτε τη συνιστώμενη ταχύτητα σύμφωνα με τον παρακάτω πίνακα.

<b>1</b>	Κατά το ζέσταμα φαγητού, με σκεπασμένα σκεύη.
<b>2</b>	Κατά το μαγείρεμα με σκεπασμένα σκεύη σε πολλαπλές ζώνες μαγειρέματος ή σε εστίες, κατά το ελαφρύ τηγάνισμα.

**3**

Κατά το βράσιμο και το τηγάνισμα μεγάλων ποσοτήτων φαγητού χωρίς καπάκι και κατά το μαγείρεμα σε πολλαπλές ζώνες μαγειρέματος ή εστίες.

**4**

Κατά το βράσιμο και το τηγάνισμα μεγάλων ποσοτήτων φαγητού χωρίς καπάκι και με πολλή υγρασία. Έπειτα από 8 λεπτά, η συσκευή επιστρέφει στην προηγούμενη ρύθμιση.

**i**

Συνιστάται να αφήνετε τον απορροφητήρα να λειτουργεί για περίπου 15 λεπτά μετά το μαγείρεμα.

#### Για να χειριστείτε τον απορροφητήρα:

1. Τραβήξτε έξω το συρτάρι του απορροφητήρα περισσότερο από 5 cm.

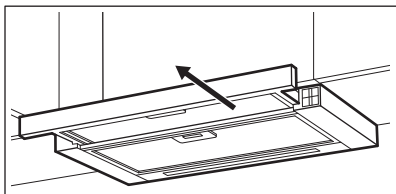

Θα φανεί ο πίνακας ελέγχου.

2. Πιέστε το κουμπί **+** για να ενεργοποιήσετε τον απορροφητήρα.

Για να αυξήσετε το επίπεδο ταχύτητας του ανεμιστήρα, πιέστε ξανά το κουμπί.

Πιέστε **-** για να μειώσετε το επίπεδο ταχύτητας του ανεμιστήρα.

Οι ενδείξεις LED στον πίνακα ανάβουν ανάλογα με το επιλεγμένο επίπεδο ταχύτητας του ανεμιστήρα.

Για να απενεργοποιήσετε τον

ανεμιστήρα, συνεχίστε να πιέζετε **-** μέχρι ο ανεμιστήρας του απορροφητήρα να σταματήσει ή να κλείσει το συρτάρι του απορροφητήρα.

**i**

Ο απορροφητήρας θυμάται την τελευταία ρύθμιση της ταχύτητας του ανεμιστήρα όταν κλείνει το συρτάρι. Ο απορροφητήρας θα λειτουργεί με αυτό το επίπεδο ταχύτητας ανεμιστήρα όταν τραβήξετε ξανά έξω το συρτάρι.

## 3.2 Λειτουργία απενεργοποίησης με καθυστέρηση

Αυτή η λειτουργία επιτρέπει την αυτόματη απενεργοποίηση του ανεμιστήρα μετά από συγκεκριμένο χρόνο λειτουργίας.

1. Ρυθμίστε την επιθυμητή ταχύτητα ανεμιστήρα.

2. Πιέστε το κουμπί **⏸**.

Η ένδειξη στον πίνακα ανάβει. Για να απενεργοποιήσετε τη λειτουργία, πιέστε πάλι το κουμπί .

**i**

Η αλλαγή του επιπέδου ταχύτητας ανεμιστήρα απορροφητήρα ή το κλείσιμο του συρταριού απορροφητήρα όταν είναι ενεργοποιημένη η λειτουργία θα έχει ως αποτέλεσμα την απενεργοποίηση αυτής της λειτουργίας.

Η ώρα μετά την απενεργοποίηση της λειτουργίας, του ανεμιστήρα:

Επίπεδο ταχύτητας κινητήρα	Χρόνος (λεπ.)
1	20
2	15
3	10
4	8

## 3.3 Ειδοποίηση φίλτρου

Ο συναγερμός φίλτρου σας υπενθυμίζει να αλλάξετε ή να καθαρίσετε το φίλτρο άνθρακα και να καθαρίσετε το φίλτρο λίπους. Η ένδειξη LED αναβοσβήνει με κόκκινο χρώμα τακτικά για 30 δευτερόλεπτα όταν πρέπει να καθαριστεί το φίλτρο λίπους. Η ένδειξη LED

αναβοσβήνει με κόκκινο χρώμα δύο φορές κάθε δευτερόλεπτο για 30 δευτερόλεπτα όταν πρέπει να αντικατασταθεί ή να καθαριστεί το φίλτρο άνθρακα.

- i** Αυτή η λειτουργία ενεργοποιείται ανεξάρτητα μετά από 40 ώρες λειτουργίας για το φίλτρο λίπους και 160 ώρες λειτουργίας για το φίλτρο άνθρακα.
- i** Ο ανεμιστήρας δεν λειτουργεί κατά τη διάρκεια του συναγεμού. Ο ανεμιστήρας αρχίζει να λειτουργεί με την τελευταία αποθηκευμένη ρύθμιση μετά από 30 δευτερόλεπτα.
- i** Ανατρέξτε στην παράγραφο καθαρισμού του φίλτρου λίπους στο κεφάλαιο «Φροντίδα και καθάρισμα».
- i** Ανατρέξτε στην ενότητα καθαρισμού του φίλτρου άνθρακα ή αντικατάσταση του φίλτρου άνθρακα στο κεφάλαιο «Φροντίδα και καθάρισμα».
- i** Ο μετρητής λειτουργίας για το φίλτρο άνθρακα είναι απενεργοποιημένος από προεπιλογή.



**Για να ενεργοποιήσετε ή να απενεργοποιήσετε τον μετρητή για το φίλτρο άνθρακα:**

1. Τραβήξτε προς τα έξω το συρτάρι του απορροφητήρα.
2. Βεβαιωθείτε ότι ο ανεμιστήρας είναι απενεργοποιημένος.
3. Πατήστε  για 3 δευτερόλεπτα. Η λειτουργία ενεργοποιείται εάν αναβοσβήσουν δύο λευκές ενδείξεις LED για 3 δευτερόλεπτα. Η λειτουργία απενεργοποιείται εάν αναβοσβήσει μόνο μία λευκή ένδειξη LED για 3 δευτερόλεπτα.

**Για να επαναφέρετε τον μετρητή λειτουργίας εντός περιόδου ειδοποίησης:**

1. Τραβήξτε προς τα έξω το συρτάρι του απορροφητήρα.
2. Πατήστε  για 3 δευτερόλεπτα.

**Για να επαναφέρετε τον μετρητή λειτουργίας εκτός περιόδου ειδοποίησης:**

1. Τραβήξτε προς τα έξω το συρτάρι του απορροφητήρα.
2. Βεβαιωθείτε ότι ο ανεμιστήρας είναι απενεργοποιημένος.
3. Για το φίλτρο λίπους, πατήστε το  για 3 δευτερόλεπτα.
4. Για το φίλτρο άνθρακα, πατήστε το  για 3 δευτερόλεπτα.

Η ένδειξη αναβοσβήνει μία φορά για τη σωστή επαναφορά.

## 4. ΦΡΟΝΤΙΔΑ ΚΑΙ ΚΑΘΑΡΙΣΜΑ

### 4.1 Σημειώσεις για τον καθαρισμό



**Προϊόντα Καθαρισμού**

**Μη χρησιμοποιείτε λιαντικά απορρυπαντικά και βούρτσες.**

Καθαρίστε την επιφάνεια της συσκευής με ένα μαλακό πανί, ζεστό νερό και ένα ήπιο απορρυπαντικό.

Μετά το μαγείρεμα, μερικά μέρη της συσκευής μπορεί να είναι ζεστά. Για την αποφυγή σχηματισμού λεκέδων, η συσκευή πρέπει να έχει κρυώσει και να σκουπίζεται με ένα καθαρό πανί ή χαρτί κουζίνας.

Καθαρίστε τους λεκέδες με ένα ήπιο απορρυπαντικό.

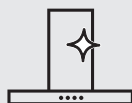

### Διατηρείτε τον απορροφητήρα καθαρό

Καθαρίζετε τη συσκευή και τα φίλτρα λίπους κάθε μήνα. Καθαρίζετε προσεκτικά από το λίπος το εσωτερικό και τα φίλτρα λίπους. Η συσώρευση λίπους ή άλλων υπολειμμάτων μπορεί να προκαλέσει πυρκαγιά.

Τα φίλτρα λίπους μπορούν να πλυθούν σε πλυντήριο πιάτων.

Το πλυντήριο πιάτων πρέπει να ρυθμιστεί σε χαμηλή θερμοκρασία και σε σύντομο κύκλο. Το φίλτρο λίπους μπορεί να αποχρωματιστεί, αυτό δεν επηρεάζει την απόδοση της συσκευής.



### Φίλτρο άνθρακα

Ο χρόνος κορεσμού του φίλτρου άνθρακα διαφέρει ανάλογα με τον τύπο μαγειρέματος και τη συχνότητα καθαρισμού του φίλτρου λίπους.

## 4.2 Καθαρισμός του φίλτρου λίπους

Τα φίλτρα είναι τοποθετημένα με τη χρήση κλιπ και πείρων στην αντίθετη πλευρά.

Για να καθαρίσετε το φίλτρο:

1. Πιέστε τη λαβή του κλιπ στερέωσης στο πλαίσιο του φίλτρου κάτω από τον απορροφητήρα.

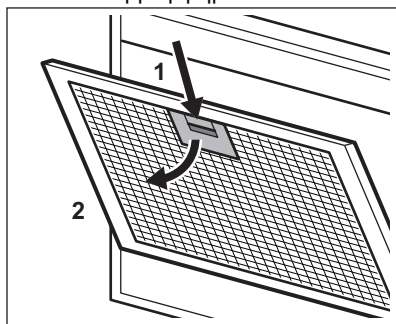

2. Γείρετε ελαφρώς το μπροστινό μέρος του φίλτρου προς τα κάτω και κατόπιν τραβήξτε.

Επαναλάβετε τα δύο πρώτα βήματα για όλα τα φίλτρα.

3. Καθαρίστε τα φίλτρα χρησιμοποιώντας ένα σφουγγάρι με μη λειαντικά απορροπαντικά ή στο πλυντήριο πιάτων.



Το πλυντήριο πιάτων πρέπει να ρυθμιστεί σε χαμηλή θερμοκρασία και σε σύντομο κύκλο. Το φίλτρο λίπους μπορεί να αποχρωματιστεί, αυτό δεν επηρεάζει την απόδοση της συσκευής.

4. Για να τοποθετήσετε ξανά τα φίλτρα, ακολουθήστε τα δύο πρώτα βήματα με την αντίστροφη σειρά.

Επαναλάβετε τα βήματα για όλα τα φίλτρα όπου είναι απαραίτητο.

## 4.3 Αντικατάσταση του φίλτρου άνθρακα (προαιρετικό)



### ΠΡΟΕΙΔΟΠΟΙΗΣΗ!

Ανάλογα με τον τύπο, το φίλτρο μπορεί να αναγεννηθεί ή όχι. Ανατρέξτε στο φυλλάδιο που παρέχεται με το φίλτρο.

Για να αντικαταστήσετε το φίλτρο:

1. Αφαιρέστε τα φίλτρα λίπους από τη συσκευή.

Ανατρέξτε στην ενότητα «Καθαρισμός του φίλτρου λίπους» σε αυτό το κεφάλαιο.

2. Τραβήξτε τις γλωτιτίδες προς το κάτω μέρος του φίλτρου.

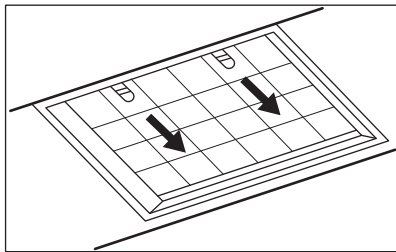

3. Γείρετε ελαφρώς το μπροστινό μέρος του φίλτρου προς τα κάτω και κατόπιν τραβήξτε.
4. Για να εγκαταστήσετε το καινούριο φίλτρο, εκτελέστε τα ίδια βήματα με την αντίστροφη σειρά.

Σε κάθε περίπτωση, είναι απαραίτητο να αντικαθιστάτε τα φίλτρα τουλάχιστον κάθε τέσσερις μήνες.

#### 4.4 Αντικατάσταση του λαμπτήρα

Αυτή η συσκευή παρέχεται με λαμπτήρα LED και ξεχωριστό χειριστήριο (τροφοδοτικό LED). Τα εξαρτήματα αυτά μπορούν να αντικατασταθούν μόνο από τεχνικό. Σε περίπτωση οποιασδήποτε βλάβης, ανατρέξτε στην ενότητα «Σέρβις» στο κεφάλαιο «Οδηγίες για την ασφάλεια».

## 5. ΠΕΡΙΒΑΛΛΟΝΤΙΚΑ ΘΕΜΑΤΑ

Ανακυκλώστε τα υλικά που φέρουν το σύμβολο . Τοποθετήστε τα υλικά συσκευασίας σε κατάλληλα δοχεία για ανακύκλωση. Συμβάλετε στην προστασία του περιβάλλοντος και της ανθρώπινης υγείας ανακυκλώνοντας τις άχρηστες ηλεκτρικές και ηλεκτρονικές συσκευές.

Μην απορρίπτετε με τα οικιακά απορρίμματα συσκευές που φέρουν το σύμβολο . Επιστρέψτε το προϊόν στην τοπική σας μονάδα ανακύκλωσης ή επικοινωνήστε με τη δημοτική αρχή.

## CONTENTS

1. SAFETY INFORMATION AND INSTALLATION.....	30
2. PRODUCT DESCRIPTION.....	31
3. DAILY USE.....	31
4. CARE AND CLEANING.....	33
5. ENVIRONMENTAL CONCERNS.....	34

## FOR PERFECT RESULTS

Thank you for choosing this AEG product. We have created it to give you impeccable performance for many years, with innovative technologies that help make life simpler – features you might not find on ordinary appliances. Please spend a few minutes reading to get the very best from it.

Visit our website to:



Get usage advice, brochures, trouble shooter, service and repair information:  
**[www.aeg.com/support](http://www.aeg.com/support)**



Register your product for better service:  
**[www.registeraeg.com](http://www.registeraeg.com)**



Buy Accessories, Consumables and Original spare parts for your appliance:  
**[www.aeg.com/shop](http://www.aeg.com/shop)**

## CUSTOMER CARE AND SERVICE

Always use original spare parts.

When contacting our Authorised Service Centre, ensure that you have the following data available: Model, PNC, Serial Number.

The information can be found on the rating plate.

 Warning / Caution-Safety information

 General information and tips

 Environmental information

Subject to change without notice.

## 1. SAFETY INFORMATION AND INSTALLATION



### WARNING!

Refer to the separate Installation Instructions booklet for Safety Information and Installation. Read carefully the Safety chapters before any use or maintenance of the appliance.

## 2. PRODUCT DESCRIPTION

### 2.1 Control panel overview

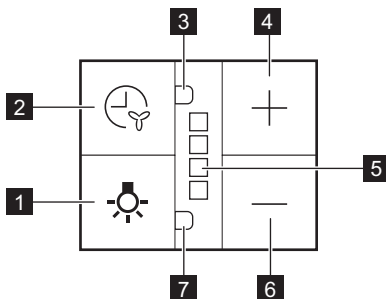

Function	Description
<b>1</b> Lamp	Turns the lights on and off.
<b>2</b> Delayed switch off function button	The function sets automatic switch off delay.
<b>3</b> Indicator for delayed switch off function	Indicates if function is activated.
<b>4</b> Plus button	Increases the fan speed level.
<b>5</b> LED indicators	indicates fan speed levels.
<b>6</b> Minus button	Decreases the fan speed level.
<b>7</b> Indicator for filter alarm function	Indicates if filter alarm is on.

## 3. DAILY USE

### 3.1 Using the hood

Check the recommended speed according to the table below.

<b>1</b>	While heating up food, cooking with covered pots.
<b>2</b>	While cooking with covered pots on multiple cooking zones or burners, gentle frying.
<b>3</b>	While boiling and frying big quantities of food without a lid, cooking on multiple cooking zones or burners.

# 4

While boiling and frying big quantities of food without a lid, big humidity. After 8 minutes the appliance returns to previous setting.

- i** It is recommended to leave the hood operating for approximately 15 minutes after cooking.

### To operate the hood:

1. Pull out the drawer of the hood more than 5 cm.

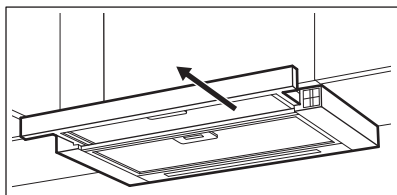

The control panel is exposed.

2. Press the **+** button to switch on the hood.

To increase the fan speed level press the button again. Press **-** to decrease the fan speed level.

The LED indicators on the panel switches on accordingly to selected fan speed level.

To turn off the fan continue to press **-** until the hood fan stops or close the hood drawer.

- i** The hood remembers last setting of fan speed on closing the drawer. The hood will operate on this fan speed level when drawer is pulled out again.

### 3.2 Delayed switch off function

This function allows to automatically turn off the fan after specific time of operating.

1. Set the desired fan speed.
2. Press the  button.

The indicator on the panel turns on. To turn off the function press the button again.

- i** The change of the hood fan speed level or closing the hood drawer when the function is activated will result in deactivation of this function.

The time after the function switch off the fan:

Motor Speed level	Time (min)
1	20
2	15
3	10
4	8

### 3.3 Filter notification

Filter alarm reminds to change or clean the charcoal filter and clean the grease filter. The LED indicator blinks red regularly for 30 seconds if the grease filter must be cleaned. The LED indicator blinks red twice per every second for 30 seconds if the charcoal filter must be replaced or cleaned.

- i** This function activates independently after 40 hours of operation for grease filter and 160 hours of operation for charcoal filter.

- i** The fan does not operate during the alarm. Fan starts to operate on last remembered setting after 30 seconds.

- i** Refer to cleaning the grease filter in care and cleaning chapter.

- i** Refer to cleaning the charcoal filter or replacing the charcoal filter in care and cleaning chapter.







The function counter for charcoal filter is disabled by default.

#### To activate or deactivate the counter for charcoal filter:

1. Pull out the hood drawer.
2. Make sure that the fan is turned off.
3. Press  for 3 seconds.

The function is activated if two white LED indicators flashes for 3 seconds. The function is deactivated if only one LED indicator flashes for 3 seconds.

#### To reset the function counter in the notification period:

1. Pull out the hood drawer.
  2. Press  for 3 seconds.
- To reset the function counter out of the notification period:**
1. Pull out the hood drawer.
  2. Make sure that the fan is turned off.
  3. For grease filter press  for 3 seconds.
  4. For charcoal filter press  for 3 seconds.
- The indicator blinks once for correct reset.

## 4. CARE AND CLEANING

### 4.1 Notes on cleaning



Cleaning Agents

#### Do not use abrasive detergents and brushes.

Clean the surface of the appliance with a soft cloth with warm water and a mild detergent.

After cooking some parts of appliance can get hot. To avoid stains appliance must be cooled down and dried with clean cloth or paper towels.

Clean stains with a mild detergent.

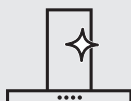

Keep the hood clean

Clean the appliance and grease filters each month. Clean the interior and grease filters carefully from fat. Fat accumulation or other residue may cause fire.

Grease filters can be washed in a dishwasher. The dishwasher must be set to a low temperature and a short cycle. The grease filter may discolour, it has no influence on the performance of the appliance.



Charcoal filter

The time of saturation of the charcoal filter varies depending on the type of cooking and the regularity of cleaning the grease filter.

### 4.2 Cleaning the grease filter

Filters are mounted with the use of clips and pins on the opposite side.

#### To clean the filter:

1. Press the handle of the mounting clip on the filter panel underneath the hood.

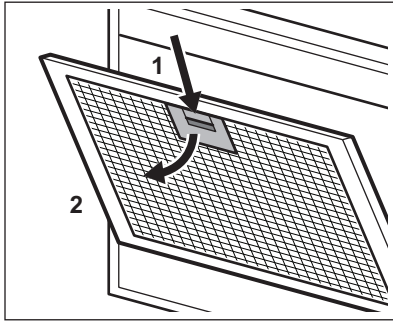

2. Slightly tilt the front of the filter downwards, then pull.
- Repeat the first two steps for all filters.
3. Clean the filters using a sponge with non abrasive detergents or in a dishwasher.



The dishwasher must be set to a low temperature and a short cycle. The grease filter may discolour, it has no influence on the performance of the appliance.

4. To mount the filters back follow the first two steps in reverse order. Repeat the steps for all filters if applicable.

### 4.3 Replacing the charcoal filter - optional



**WARNING!** Depending on type, filter can be or cannot be regenerated. Refer to the leaflet provided with the filter.

## 5. ENVIRONMENTAL CONCERNS

Recycle materials with the symbol . Put the packaging in relevant containers to recycle it. Help protect the environment and human health by recycling waste of electrical and electronic appliances. Do not dispose of

To replace the filter:

1. Remove the grease filters from the appliance. Refer to "Cleaning the grease filter" in this chapter.
2. Pull the tabs towards the bottom part of the filter.

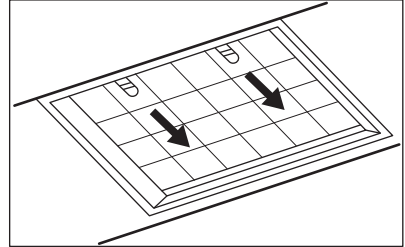

3. Slightly tilt the front of the filter downwards, then pull.
  4. To install a new filter, perform the same steps in reverse order.
- In any case, it is necessary to replace the filters at least every four months.

### 4.4 Replacing the lamp

This appliance is supplied with a LED lamp and separate control gear (LED driver). These parts can be replaced by a technician only. In case of any malfunction refer to "Service" in the "Safety Instructions" chapter.

appliances marked with the symbol  with the household waste. Return the product to your local recycling facility or contact your municipal office.

## CONTENIDO

1. INDICACIONES DE SEGURIDAD E INSTALACIÓN.....	35
2. DESCRIPCIÓN DEL PRODUCTO.....	36
3. USO DIARIO.....	36
4. MANTENIMIENTO Y LIMPIEZA.....	38
5. ASPECTOS MEDIOAMBIENTALES.....	40

## PARA UNOS RESULTADOS PERFECTOS

Gracias por elegir este producto AEG. Lo hemos creado para brindarle un rendimiento impecable durante muchos años, con tecnologías innovadoras que lo ayudan a simplificar la vida, características que quizás no encuentre en los electrodomésticos comunes. Dedique unos minutos a leer este documento para sacarle el máximo partido.

Visite nuestro sitio web para:



Obtener consejos, folletos, soluciones a problemas e información de servicio y reparación:

**[www.aeg.com/support](http://www.aeg.com/support)**



Registrar su producto para recibir un mejor servicio:

**[www.registreaeg.com](http://www.registreaeg.com)**



Comprar accesorios, artículos de consumo y piezas de recambio originales para su aparato:

**[www.aeg.com/shop](http://www.aeg.com/shop)**

## ATENCIÓN AL CLIENTE Y SERVICIO

Le recomendamos que utilice recambios originales.

Cuando se ponga en contacto con nuestro Centro de servicio técnico, asegúrese de tener los siguientes datos disponibles: Modelo, código numérico del producto (PNC), número de serie.

La información se encuentra en la placa de características.

 Advertencia / Precaución - Información sobre seguridad

 Información general y consejos

 Información relativa al medioambiente

Salvo modificaciones.

## 1. INDICACIONES DE SEGURIDAD E INSTALACIÓN



### ADVERTENCIA!

Consulte el folleto de instrucciones de instalación separado para obtener información sobre la seguridad y la instalación. Lea atentamente los capítulos de Seguridad antes de cualquier uso o mantenimiento del aparato.

## 2. DESCRIPCIÓN DEL PRODUCTO

### 2.1 Vista general del panel de mandos

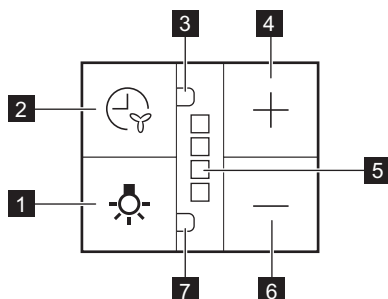

Función	Descripción
<b>1</b> Bombilla	Enciende y apaga las luces.
<b>2</b> Botón de función de apagado retardado	La función ajusta el retardo de apagado automático.
<b>3</b> Indicador de función de apagado retardado	Indica si la función está activada.
<b>4</b> Botón Más	Aumenta el nivel de velocidad del ventilador.
<b>5</b> Los indicadores LED	indican los niveles de velocidad del ventilador.
<b>6</b> Botón Menos	Disminuye el nivel de velocidad del ventilador.
<b>7</b> Indicador de función de alarma de filtro	Indica si la alarma de filtro está activada.

## 3. USO DIARIO

### 3.1 Uso de la campana

Compruebe la velocidad recomendada según la tabla siguiente.

<b>1</b>	Mientras calienta la comida, cocinando con ollas tapadas.
<b>2</b>	Mientras cocina con ollas tapadas en múltiples zonas de cocción o quemadores, freído a temperatura moderada.
<b>3</b>	Al hervir y freír grandes cantidades de alimentos sin tapa, cocinando en múltiples zonas de cocción o quemadores.

# 4

Al hervir y freír grandes cantidades de alimentos sin tapa, con mucha humedad. Después de 8 minutos, el aparato vuelve al ajuste anterior.

**i** Se recomienda dejar la campana en funcionamiento durante aproximadamente 15 minutos después de cocinar.

### Para utilizar la campana:

1. Tire del cajón de la campana más de 5 cm.

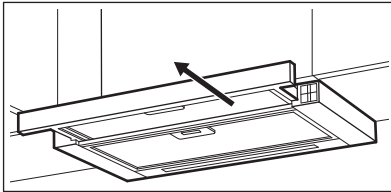

El panel de control queda a la vista.

2. Pulse el botón **+** para encender la campana.

Para aumentar el nivel de velocidad del ventilador, vuelva a pulsar el botón.

Pulse **-** para disminuir el nivel de velocidad del ventilador.

Los indicadores LED del panel se encienden según el nivel de velocidad del ventilador seleccionado.

Para apagar el ventilador, mantenga pulsando **-** hasta que el ventilador de la campana se detenga o cierre el cajón de la campana.

**i** La campana recuerda el último ajuste de la velocidad del ventilador al cerrar el cajón. La campana funcionará con este nivel de velocidad de ventilador cuando el cajón se abra de nuevo.

### 3.2 Función de apagado retardado

Esta función permite apagar automáticamente el ventilador después de un determinado tiempo de funcionamiento.

1. Ajuste la velocidad deseada del ventilador.

2. Pulse el botón **☺**. Se enciende el indicador en el panel. Para Desactivar la función, pulse el botón de nuevo.

**i** Tanto si se cambia el nivel de velocidad del ventilador de la campana como si se cierra el cajón de la campana estando activada esta función, provocará su desactivación.

El tiempo tras el que la función apaga el ventilador:

Nivel de velocidad del motor	Tiempo (min)
1	20
2	15
3	10
4	8

### 3.3 Notificación del filtro

La alarma del filtro recuerda cambiar o limpiar el filtro de carbón y limpiar el filtro de grasa. El indicador LED parpadea constantemente en rojo durante 30 segundos si es necesario limpiar el filtro de grasa. El indicador LED parpadea en rojo dos veces por segundo durante 30 segundos si es necesario cambiar o limpiar el filtro de carbón.

**i** Esta función se activa automáticamente transcurridas 40 horas de funcionamiento para el filtro de grasa y 160 horas para el filtro de carbón.



El ventilador no funciona durante la alarma. El ventilador empieza a funcionar transcurridos 30 segundos usando el último ajuste recordado.



Consulte la limpieza del filtro de grasa en el capítulo de mantenimiento y limpieza.



Consulte la limpieza del filtro de carbón o a la sustitución del filtro de carbón en el capítulo Mantenimiento y limpieza.



El contador para el filtro de carbón está desactivado de forma predeterminada.

#### Para activar o desactivar la función para el filtro de carbón:



1. Extraiga el cajón de la campana.
2. Asegúrese de que el ventilador esté apagado.

3. Pulse  durante 3 segundos. La función se activa si dos indicadores LED blancos parpadean durante 3 segundos. La función se desactiva si solo un indicador LED parpadea durante 3 segundos.

#### Para restablecer el contador de la función en el período de notificación:

1. Extraiga el cajón de la campana.
2. Pulse  durante 3 segundos.

#### Para restablecer el contador de la función fuera del período de notificación:

1. Extraiga el cajón de la campana.
2. Asegúrese de que el ventilador esté apagado.
3. Para el filtro de grasa, pulse  durante 3 segundos.
4. Para el filtro de carbón, pulse  durante 3 segundos.

El indicador parpadea una vez para indicar que el restablecimiento es correcto.

## 4. MANTENIMIENTO Y LIMPIEZA

### 4.1 Notas sobre la limpieza



#### Agentes limpiadores

##### No use detergentes y cepillos abrasivos.

Limpie la superficie del aparato con un paño suave humedecido en agua templada y detergente suave.

Después de cocinar, algunas piezas del aparato pueden calentarse. Para evitar manchas, los aparatos deben enfriarse y secarse con un paño limpio o toallas de papel.

Limpie las manchas con un detergente suave.

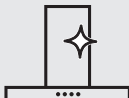

#### Mantenga la campana limpia

Limpie el aparato y los filtros de grasa cada mes. Limpie cuidadosamente la grasa del interior y los filtros de grasa. La acumulación de grasa u otros residuos puede provocar un incendio.

Los filtros de grasa se pueden lavar en el lavavajillas.

El lavavajillas debe ajustarse a una temperatura baja y a un ciclo corto. El filtro de grasa puede decolorarse, no influye en el rendimiento del aparato.



Filtro de carbón

El tiempo de saturación del filtro de carbón varía en función del tipo de cocción y de la regularidad de la limpieza del filtro de grasa.

## 4.2 Limpieza del filtro de grasa

Los filtros se montan con el uso de clips y pasadores en el lado opuesto.

**Para limpiar el filtro:**

1. Presione la manija del clip de montaje en el panel del filtro debajo de la campana.

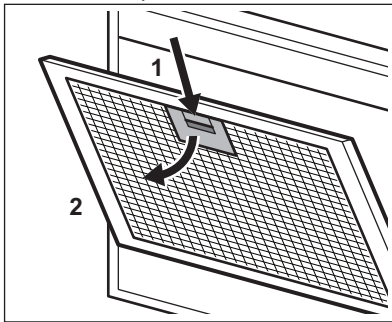

2. Incline ligeramente la parte delantera del filtro hacia abajo y tire de él.

Repita los dos primeros pasos para todos los filtros.

3. Limpie los filtros con una esponja con detergentes no abrasivos o en un lavavajillas.



El lavavajillas debe ajustarse a una temperatura baja y a un ciclo corto. El filtro de grasa puede decolorarse, no influye en el rendimiento del aparato.

4. Para volver a montar los filtros, siga los dos primeros pasos en orden inverso.

Repita los primeros pasos para todos los filtros si es necesario.

## 4.3 Sustitución del filtro de carbón (opcional)



### ADVERTENCIA!

Según el tipo de filtro, puede regenerarse o no. Consulte el folleto suministrado con el filtro.

Para reemplazar el filtro:

1. Retire los filtros de grasa del aparato. Véase "Limpieza del filtro de grasa" en este capítulo.
2. Tire de las lengüetas hacia la parte inferior del filtro.

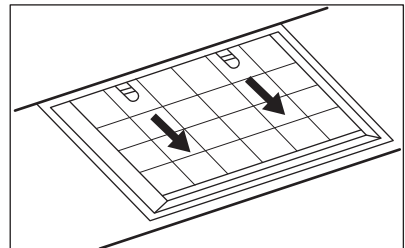

3. Incline ligeramente la parte delantera del filtro hacia abajo y tire.
4. Para instalar el filtro, realice los pasos en orden inverso.

En cualquier caso, es necesario sustituir los filtros al menos cada cuatro meses.

## 4.4 Cambio de la bombilla

Este aparato se suministra con una lámpara LED y un accesorio de control separado (controlador LED). La sustitución de estas piezas debe hacerla un técnico. En caso de avería, consulte el apartado "Asistencia" en el capítulo de "Instrucciones de seguridad".

## 5. ASPECTOS MEDIOAMBIENTALES

Recicle los materiales con el símbolo . Coloque el material de embalaje en los contenedores adecuados para su reciclaje. Ayude a proteger el medio ambiente y la salud pública, así como a reciclar residuos de aparatos eléctricos y electrónicos. No deseche los aparatos

marcados con el símbolo  junto con los residuos domésticos. Lleve el producto a su centro de reciclaje local o póngase en contacto con su oficina municipal.



## SISUKORD

1. OHUTUSINFO JA PAIGALDAMINE.....	41
2. TOOTE KIRJELDUS.....	42
3. IGAPÄEVANE KASUTAMINE.....	42
4. PUHASTUS JA HOOLDUS.....	44
5. JÄÄTMEKÄITLUS.....	45

## PARIMATE TULEMUSTE SAAVUTAMISEKS

Täname, et valisite selle AEG toote. Töötasime selle välja, et saaksite palju aastaid nautida laitmatuid tulemusi, ning lisasime elu lihtsustavaid uuenduslikke funktsioone, mida te tavaliste seadmete juures ei pruugi leida. Leidke mõni minut aega ning lugege, kuidas seadmega parimaid tulemusi saavutada. Küllastage meie veebisaiti, kust leiate



nõuandeid, brošüüre, tõrkeotsingu, remondi- ja hooldusteavet:  
[www.aeg.com/support](http://www.aeg.com/support)



Paremaks teeninduseks registreerige oma toode aadressil  
[www.registeraeg.com](http://www.registeraeg.com)



Ostke oma seadmele lisaseadmeid, tarvikuid ja originaalvaruosi aadressil  
[www.aeg.com/shop](http://www.aeg.com/shop)

## KLIENDITEENINDUS JA HOOLDUS

Alati tuleb kasutada originaalvaruosi.  
Volitatud teeninduskeskusesse pöördumisel peaksid teil olema varuks alljärgnevad andmed: mudel, PNC, seerianumber.  
Teave on toodud andmeplaadil.

 Hoiatused / Ettevaatusabinõud – ohutusteave

 Üldine teave ja vihjed

 Keskkonnateave

Jäetakse õigus teha muutusi.

## 1. OHUTUSINFO JA PAIGALDAMINE



### HOIATUS!

Ohutusinfo ja paigaldamise kohta leiate teavet eraldi paigaldusjuhiste lehelt. Enne seadme kasutamist või hooldustoiminguid lugege tähelepanelikult ohutust käsitlevaid peatükke.

## 2. TOOTE KIRJELDUS

### 2.1 Juhtpaneeli ülevaade

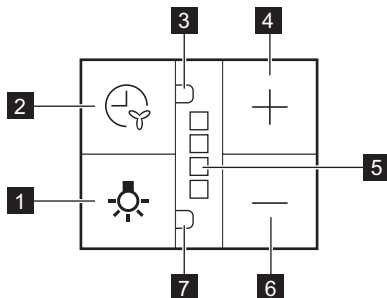

Funktsioon	Kirjeldus
<b>1</b> Lamp	Lülitab valgustuse sisse ja välja.
<b>2</b> Viivitusega väljalülitamise funktsiooni nupp	Funktsiooniga määratakse automaatse väljalülitamise viivitus.
<b>3</b> Viivitusega väljalülitamise funktsiooni indikaator	Näitab, kui funktsioon on aktiveeritud.
<b>4</b> Pluss-nupp	Suurendab ventilaatori kiirusastet.
<b>5</b> LED-indikaatorid	Näitavad ventilaatori kiirusastet.
<b>6</b> Miinus-nupp	Vähendab ventilaatori kiirusastet.
<b>7</b> Filtri häirefunktsiooni nupp	Näitab, kui filtri häire on aktiveerunud.

## 3. IGAPÄEVANE KASUTAMINE

### 3.1 Õhupuhasti kasutamine

Kontrollige soovitatavat kiirust vastavalt alltoodud tabelile.

<b>1</b>	Toidu kuumutamisel kaanetatud potiga.
<b>2</b>	Toidu valmistamisel kaanetatud pottidega mitmel keedualal või põletil, õrn praadimine.
<b>3</b>	Keetmine ja suuremate koguste praadimine ilma kaaneta, toiduvalmistamine mitmel keedualal või põletil.

## 4

Keetmine ja suuremate koguste praadimine ilma kaaneta, suur niiskus. 8 minuti pärast lülitub seade uuesti eelmisele sättele.

- i** Soovitav on jätta pärast küpsetamist õhupuhasti tööle ligikaudu 15 minutiks.

### Õhupuhasti kasutamiseks:

1. Tõmmake õhupuhasti sahtel välja rohkem kui 5 cm.

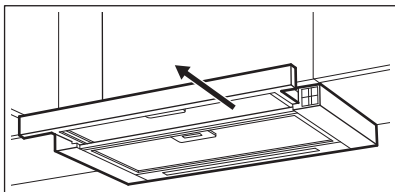

Nähtavale tuleb juhtpaneel.

2. Õhupuhasti sisselülitamiseks

vajutage nuppu **+**.

Ventilaatori kiirusastme suurendamiseks vajutage uuesti nuppu. Ventilaatori kiirusastme vähendamiseks vajutage

nuppu **-**.

Vastavalt valitud ventilaatorikiirusele lülituvad paneelil sisse LED-indikaatorid.

Ventilaatori väljalülitamiseks hoidke

nuppu **-** allavajutatuna, kuni õhupuhasti ventilaator seiskub, või sulgege õhupuhasti sahtel.

- i** Sahtli sulgemisel salvestab õhupuhasti viimati kasutatud ventilaatorikiiruse sätteid. Kui tõmbate sahtli uuesti välja, hakkab õhupuhasti tööle selle ventilaatorikiirusega.

### 3.2 Viivitusega väljalülitamise funktsioon

Selle funktsiooniga lülitub töötav ventilaator pärast teatud aja möödumist automaatselt välja.

1. Valige soovitud ventilaatorikiirus.
2. Vajutage nuppu . Paneelil süttib indikaator. Funktsiooni väljalülitamiseks vajutage uuesti nuppu.

- i** Kui see funktsioon on aktiveeritud ja õhupuhasti ventilaatori kiirust muudetakse või õhupuhasti sahtel suletakse, siis funktsioon inaktiveerub.

Aeg ventilaatori väljalülitamiseni:

Mootori kiirusaste	Aeg (min)
1	20
2	15
3	10
4	8

### 3.3 Filtri märguanne

Filtrihoiatus tuletab meelde, et söefilter tuleb asendada või puhastada ja rasvafilter puhastada. Kui rasvafilter vajab puhastamist, vilgub LED-indikaator 30 sekundit punaselt. Kui söefilter vajab vahetamist või puhastamist, vilgub LED-indikaator 30 sekundit kaks korda sekundis punaselt.

- i** See funktsioon aktiveerub ise pärast rasvafiltri 40 töötundi ja pärast söefiltri 160 töötundi.
- i** Ventilaator ei tööta signaali ajal. Ventilaator hakkab tööle viimasena salvestunud seadistusega 30 sekundi pärast.
- i** Lugege rasvafiltri puhastuse kohta puhastuse ja hoolduse peatükist.
- i** Lugege söefiltri puhastamise või söefiltri asendamise kohta puhastuse ja hoolduse peatükist.



Sõefiltri funktsiooni loendur on vaikimisi inaktiivne.

### Sõefiltri loenduri aktiveerimiseks või deaktiveerimiseks toimige järgmiselt.

1. Tõmmake õhupuhasti sahtel välja.
2. Veenduge, et õhupuhasti on välja lülitatud.
3. Vajutage 3 sekundit nuppu . Funktsioon on aktiveeritud, kui kaks valget LED-indikaatorit vilguvad 3 sekundit. Funktsioon on deaktiveeritud, kui ainult üks valge LED-indikaator vilgub 3 sekundit.

**Funktsiooni loenduri lähtestamiseks määratud ajavahemikus:**

1. Tõmmake õhupuhasti sahtel välja.

2. Vajutage 3 sekundit nuppu .

### Funktsiooni loenduri lähtestamiseks väljaspool määratud ajavahemikku:

1. Tõmmake õhupuhasti sahtel välja.
2. Veenduge, et õhupuhasti on välja lülitatud.
3. Rasvafiltri puhul vajutage 3 sekundit .
4. Sõefiltri puhul vajutage 3 sekundit .

Kui lähtestamine õnnestub, vilgub indikaator üks kord.

## 4. PUHASTUS JA HOOLDUS

### 4.1 Märkused puhastamise kohta



**Puhastusvahendid**

#### Ärge kasutage abrasiivseid vahendeid ega harju.

Puhastage seadme pinda pehme lapi, sooja vee ning pehmetoimelise pesuvahendiga.

Pärast toiduvalmistamist on mõned seadmeosad kuumad. Plekkide vältimiseks laske seadmel enne puhastamist jahtuda; kuivatage seda puhta lapi või köögipaberiga.

Plekkide eemaldamiseks kasutage pehmetoimelist puhastusvahendit.

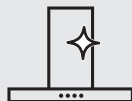

**Hoidke õhupuhasti puhtana**

Nii seadet kui rasvafiltrit tuleks põhjalikumalt puhastada kord kuus. Puhastage hoolikalt seadme sisemus ja rasvafiltrid rasvast. Toidujääkide kogunemine võib kaasa tuua süttimise.

Rasvafiltreid võib pesta ka nõudepesumasinas.

Nõudepesumasin peab olema seatud madalale temperatuurile ja lühikesele tsüklile. Rasvafilter võib värvi muuta, kuid see ei mõjuta seadme toimivust.



**Sõefilter**

Sõefiltri küllastumisaeg muutub sõltuvalt toiduvalmistamise tüübist ja rasvafiltri puhastamise regulaarsusest.

### 4.2 Rasvafiltri puhastamine

Filtrite paigaldamisel on vastaspoolel kasutatud klambreid ja tihvtte.

#### Filtri puhastamiseks:

1. Vajutage kinnitusklambri hoidikut, mis asub filtripaneelil õhupuhasti all.

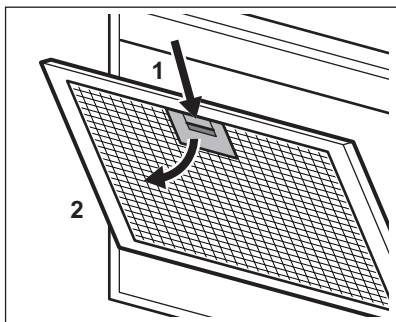

2. Kallutage filtri esiosa kergelt allapoole, seejärel tõmmake. Korrake kahte esimest toimingut kõigi filtrite puhul.
3. Puhastage filtrid nõudepesumasinas või mitte-abrasiivse toimega pesuaines niisutatud käsna.



Nõudepesumasin peab olema seatud madalale temperatuurile ja lühikesele tsüklile. Rasvafilter võib värvi muuta, kuid see ei mõjuta seadme toimivust.

4. Filtrite taaspäigaldamiseks teostage kaks esimest toimingut vastupidises järjekorras.

Korrake samme kõigi filtrite puhul, kui see on asjakohane.

### 4.3 Söefiltri vahetamine (valikuline)



#### HOIATUS!

Tüübist sõltuvalt on filter kas taastatav või mittetaastatav. Sellekohane teave on filtriga kaasneval infolehel.

Filtri vahetamiseks toimige järgmiselt.

1. Eemaldage seadmelt rasvafiltrid. Vt selles peatüki jaotist „Rasvafiltri puhastamine“.
2. Lükake sakke filtri alumise osa suunas.

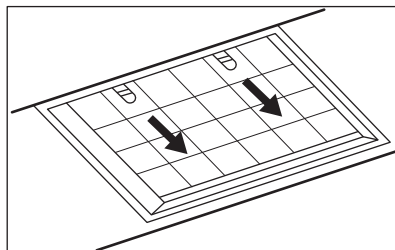

3. Kallutage filtri esiosa kergelt allapoole, seejärel tõmmake.
4. Uue filtri paigaldamiseks tehke samad toimingud vastupidises järjekorras.

Kindlasti tuleb filtrid välja vahetada vähemalt iga nelja kuu tagant.

### 4.4 Lambi vahetamine

Sellel seadmepõl on LED-lamp ja eraldi juhtseade (LED-draiver). Need komponendid tohib välja vahetada ainult tehnik. Mis tahes tõrgete korral vaadake peatüki "Ohutusjuhised" alalõiku "Hooldus".

## 5. JÄÄTMEKÄITLUS

Sümboliga  tähistatud materjalid võib ringlusse suunata. Selleks viige pakendid vastavatesse konteineritesse. Aidake hoida keskkonda ja inimeste tervist ja suunake elektri- ja elektroonilised jäätmed ringlusse. Ärge visake

sümboliga  tähistatud seadmeid muude majapidamisjäätmete hulka. Viige seade kohaliku ringluspunkti või pöörduge abi saamiseks kohaliku omavalitsusse.

# SISÄLTÖ

1. TURVALLISUUSTIEDOT JA ASENNUSOHJEET.....	46
2. TUOTEKUVAUS.....	47
3. PÄIVITTÄINEN KÄYTTÖ.....	47
4. HOITO JA PUHDISTUS.....	49
5. YMPÄRISTÖNSUOJELU.....	50

## TÄYDELLISIÄ TULOKSIA

Kiitos, kun valitsit tämän AEG-tuotteen. Olemme luoneet sen antamaan sinulle moitteettoman suorituskyvyn monien vuosien ajan innovatiivisilla tekniikoilla, jotka helpottavat elämää – nämä ovat ominaisuuksia, joita et ehkä löydä tavallisista laitteista. Käytä muutama minuutti aikaasi lukeaksesi, kuinka saat kaiken kaiken hyödyn irti laitteesta.

Vieraile verkkosivullamme:



Saat käyttöön liittyviä neuvoja, esitteitä, vianmääritysohjeita sekä huolto- ja korjausohjeita:

**[www.aeg.com/support](http://www.aeg.com/support)**



Rekisteröi tuotteesi saadaksesi parempaa huoltoa:

**[www.registeraeg.com](http://www.registeraeg.com)**



Osta laitteeseesi lisävarusteita, kulutustuotteita ja alkuperäisiä varaosia:

**[www.aeg.com/shop](http://www.aeg.com/shop)**

## ASIAKASPALVELU

Käytä aina alkuperäisiä varaosia.

Pidä seuraavat tiedot saatavilla ottaessasi yhteyttä valtuutettuun huoltoliikkeeseemme: Malli, PNC-tuotenumero, sarjanumero.

Tiedot löytyvät arvokilvestä.

 Varoitus / Varoimi- ja turvallisuustietoja

 Yleistietoa ja vinkkejä

 Ympäristönsuojelutietoja

Oikeus muutoksiin pidätetään.

## 1. TURVALLISUUSTIEDOT JA ASENNUSOHJEET



### **VAROITUS!**

Katso turvallisuustiedot ja asennusohjeet erillisistä asennusohjeista. Lue Turvallisuus-luvut huolellisesti ennen laitteen käyttöä tai huoltoa.

## 2. TUOTEKUVAUS

### 2.1 Ohjauspaneelin yleisnäkymä

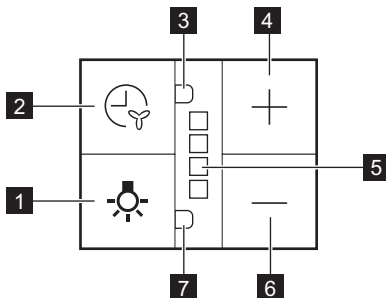

Toiminto	Kuvaus
<b>1</b> Lamppu	Sytyttää ja sammuttaa valot.
<b>2</b> Ajastettu virrankatkaisu - painike	Toiminto asettaa automaattisen ajastetun virrankatkaisun.
<b>3</b> Ajastetun virrankatkaisun merkkivalo.	Osoittaa, onko toiminto aktivoitu.
<b>4</b> Plus-painike	Lisää puhaltimen nopeutta.
<b>5</b> LED-merkkivalot	ilmaisevat puhaltimen nopeustasot.
<b>6</b> Miinus-painike	Pienentää puhaltimen nopeutta.
<b>7</b> Suodattimen hälytystoiminnon merkkivalo	Ilmaisee, onko suodattimen hälytys päällä.

## 3. PÄIVITTÄINEN KÄYTTÖ

### 3.1 Liesituulettimen käyttö

Tarkista suositeltu nopeus alla olevasta taulukosta.

<b>1</b>	Ruokien lämmitys, ruoanvalmistus kannellisilla keittoastioilla.
<b>2</b>	Ruoanvalmistus kannellisilla keittoastioilla useammalla keittoalueella tai polttimella, kevyt paistaminen.
<b>3</b>	Keittäminen ja suurien ruokamäärien paistaminen ilman kanta, ruoanvalmistus useammalla keittoalueella tai polttimella.

## 4

Keittäminen ja suurien ruokamäärien paistaminen ilman kantta, suuri määrä kosteutta ilmaan. Kahdeksan minuutin kuluttua laite palaa edelliselle asetukseksi.



Liesituuletin on suositeltavaa jättää toimintaan noin 15 minuutin ajaksi ruoanvalmistuksen jälkeen.

### Liesituulettimen käyttäminen:

1. Vedä liesituulettimen vetolaatikkoa ulos yli 5 cm.

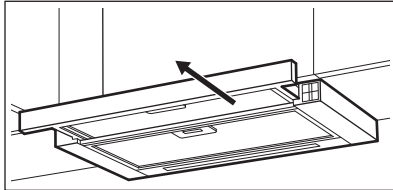

Ohjauspaneeli paljastuu.

2. Kytke liesituuletin päälle painikkeella .

Lisää puhaltimen nopeutta painamalla painiketta uudelleen. Paina  alentaaksesi puhaltimen nopeutta. Paneelin LED-merkkivalot syttyvät valitun puhaltimen käyntinopeuden mukaan.

Kytke puhallin pois päältä painamalla  kunnes liesituuletin pysähtyy, tai sulje liesituulettimen vetolaatikko.



Liesituuletin muistaa viimeisen puhallinnopeuden asetuksen, kun vetolaatikko suljetaan. Liesituuletin toimii tällä puhallinnopeudella, kun vetolaatikko vedetään uudelleen ulos.

### 3.2 Ajustettu virrankatkaisutoiminto

Tämän toiminnon ansiosta puhallin voidaan sammuttaa automaattisesti tietyn käyttöajan jälkeen.

1. Aseta haluamasi puhallinnopeus.
2. Paina  -painiketta. Paneelin merkkivalo syttyy. Sammuta toiminto painamalla uudelleen painiketta .



Liesituulettimen nopeuden muutos tai liesituulettimen sulkeminen, kun toiminto on päällä, aiheuttaa tämän toiminnon kytkemisen pois päältä.

Aika siitä, kun toiminto on kytketty puhaltimen pois päältä:

Moottorin käyntinopeus	Aika (min)
1	20
2	15
3	10
4	8

### 3.3 Suodatinilmoitus

Suodatinhälytys muistuttaa hiilisuodattimen vaihto- tai puhdistustarpeesta sekä rasvasuodattimen puhdistustarpeesta. LED-merkkivalo vilkkuu tasaisesti punaisena 30 sekunnin ajan, jos rasvasuodattimen puhdistus on tarpeen. LED-merkkivalo vilkkuu punaisena kahdesti sekunnissa 30 sekunnin ajan, jos hiilisuodattimen vaihto tai puhdistus on tarpeen.





Tämä toiminto kytketty päälle itsenäisesti rasvasuodattimen 40 käyttötunnin ja hiilisuodattimen 160 käyttötunnin jälkeen.



Tuuletin ei toimi hälytyksen aikana. Tuuletin alkaa toimia viimeisimmällä muistetulla asetuksella 30 sekunnin kuluttua.





-  Katso luku "Rasvasuodattimen puhdistaminen" luvusta "Hoito ja puhdistus".
-  Katso hiilisuodattimen puhdistus- tai vaihto-ohjeet luvusta "Hoito ja puhdistus".
-  Hiilisuodattimen toimintolaskuri on oletusarvoisesti pois käytöstä.

#### Kytkeäksesi laskurin päälle hiilisuodattimen tapauksessa:

1. Vedä liesituulettimen vetolaatikko ulos.
2. Varmista, että puhallin on sammutettu.
3. Paina  3 sekuntia. Toiminto kytkeytyy päälle, jos kaksi valkoista LED-merkkivaloa vilkkuu 3

sekunnin ajan. Toiminto kytkeytyy pois päältä, jos vain yksi LED-merkkivalo vilkkuu 3 sekunnin ajan.

#### Toimintolaskurin nollaaminen ilmoitusjakson aikana:

1. Vedä liesituulettimen vetolaatikko ulos.
  2. Paina  3 sekuntia.
- #### Toimintolaskurin nollaaminen ilmoitusajan ulkopuolella:
1. Vedä liesituulettimen vetolaatikko ulos.
  2. Varmista, että puhallin on sammutettu.
  3. Rasvasuodatinta varten paina  3 sekunnin ajan.
  4. Hiilisuodatinta varten paina  3 sekunnin ajan.
- Merkkivalo vilkkuu kerran osoitukseksi oikein tehdystä nolauksesta.

## 4. HOITO JA PUHDISTUS

### 4.1 Puhdistukseen liittyviä huomautuksia



Puhdistusai-  
neet

#### Älä käytä hankaavia pesuaineita tai harjoja.

Puhdista laitteen pinnat lämpimällä vedellä ja miedolla pesuaineella käyttäen pehmeää puhdistusliinaa.

Jotkin laitteen osat voivat kuumentua käytön aikana. Anna laitteen jäähtyä ja kuivaa se puhtaalla liinalla tai paperipyyhkeillä tahrojen välttämiseksi.

Poista tahrat miedolla pesuaineella.



Pidä liesituule-  
tin puhtaana.

Puhdista laite ja rasvasuodattimet kuukauden välein. Poista rasva huolellisesti sisäosasta ja rasvasuodattimista. Rasvan tai muiden jäämien kertyminen saattaa aiheuttaa tulipalon.

Rasvasuodattimet voidaan pestä astianpesukoneessa.

Pese astianpesukoneen alhaisella lämpötilalla ja lyhyellä ohjelmalla. Rasvasuodattimessa voi esiintyä värimuutoksia, mutta se ei vaikuta laitteen suorituskykyyn.



Hiilisuodatin

Hiilisuodattimen kyllästymisaika vaihtelee ruoanlaittotavan ja rasvasuodattimen puhdistustiheyden mukaan.

## 4.2 Rasvasuodattimen puhdistaminen

Suodattimet tulee asentaa pidikkeiden avulla niin, että tapit ovat vastakkaisella puolella.

### Puhdistaaksesi suodattimen

1. Paina asennuspidikkeen kahvaa liesituulettimen alaosassa olevassa suodatinpaneelissa.

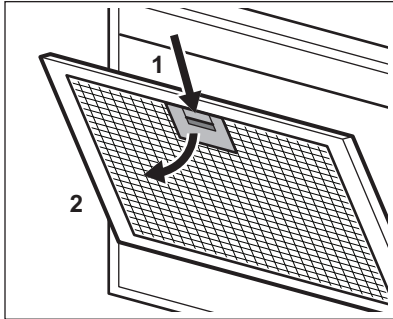

2. Kallista suodattimen etuosaa hiukan alaspäin ja vedä sen jälkeen. Toista kaksi ensimmäistä vaihetta jokaisen suodattimen kohdalla.
3. Puhdista suodattimet sienellä käyttäen hankaamattomia pesuaineita tai pese ne astianpesukoneessa.





Pese astianpesukoneen alhaisella lämpötilalla ja lyhyellä ohjelmalla. Rasvasuodattimessa voi esiintyä värimuutoksia, mutta se ei vaikuta laitteen suorituskykyyn.

4. Asenna suodattimet takaisin noudattamalla kahden ensimmäisen vaiheen ohjeita päinvastaisessa järjestyksessä.

Toista vaiheet tarvittaessa kaikkien suodattimien kohdalla.

## 5. YMPÄRISTÖNSUOJELU

Kierrätä materiaalit, jotka on merkitty merkillä . Kierrätä pakkaus laittamalla se asianmukaiseen kierrätysastiaan. Suojele ympäristöä ja ihmisten terveyttä kierrättämällä sähkö- ja elektroniikkaromut. Älä hävitä merkillä .

## 4.3 Hiilisuodattimen vaihto – (lisävaruste)



### VAROITUS!

Tyypistä riippuen suodatin voidaan tai ei voida regeneroida. Tutustu suodattimen mukana toimitettuun esitteeseen.

Suodattimen vaihtaminen:

1. Irrota rasvasuodattimet laitteesta. Lue ohjeet tämän luvun osiosta "Rasvasuodattimen puhdistaminen".
2. Vedä kielekkeitä suodattimen alaosaan kohti.

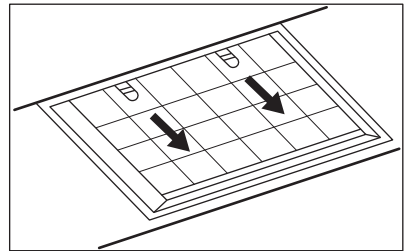

3. Kallista suodattimen etuosaa hiukan alaspäin ja vedä sen jälkeen.
4. Asenna uusi suodatin suorittamalla toimenpiteet päinvastaisessa järjestyksessä.

Suodattimet on joka tapauksessa vaihdettava vähintään neljän kuukauden välein.

## 4.4 Lampun vaihtaminen

Tähän laitteeseen kuuluu LED-valo ja erillinen ohjauslaite (LED-muuntaja). Nämä osat saa vaihtaa ainoastaan huoltoteknikko. Mikäli laitteessa esiintyy toimintahäiriöitä, katso kohta "Huolto" luvusta "Turvallisuusohjeet".

merkittyjä kodinkoneita kotitalousjätteen mukana. Palauta tuote paikalliseen kierrätyskeskukseen tai ota yhteyttä paikalliseen viranomaiseen.

# TABLE DES MATIÈRES

1. INFORMATIONS DE SÉCURITÉ ET INSTALLATION.....	51
2. DESCRIPTION DE L'APPAREIL.....	52
3. UTILISATION QUOTIDIENNE.....	52
4. ENTRETIEN ET NETTOYAGE.....	54
5. EN MATIÈRE DE PROTECTION DE L'ENVIRONNEMENT.....	56

## POUR DES RÉSULTATS PARFAITS

Merci d'avoir choisi ce produit AEG. Nous l'avons conçu pour qu'il vous offre des performances irréprochables pendant de nombreuses années, en intégrant des technologies innovantes vous simplifiant la vie – fonctions que vous ne trouverez peut-être pas sur des appareils ordinaires. Veuillez prendre quelques instants pour lire cette notice afin d'utiliser au mieux votre appareil.

Consultez notre site pour :



Obtenir des conseils d'utilisation, des brochures, un dépanneur, des informations sur le service et les réparations :

**[www.aeg.com/support](http://www.aeg.com/support)**



Enregistrer votre produit pour un meilleur service :

**[www.registreaeg.com](http://www.registreaeg.com)**



Acheter des accessoires, consommables et pièces de rechange d'origine pour votre appareil :

**[www.aeg.com/shop](http://www.aeg.com/shop)**

## SERVICE ET ASSISTANCE À LA CLIENTÈLE

N'utilisez que des pièces de rechange d'origine.

Avant de contacter notre centre de service agréé, assurez-vous de disposer des informations suivantes : Modèle, PNC, numéro de série.

Ces informations figurent sur la plaque signalétique.

 Avertissement/Consignes de sécurité

 Informations générales et conseils

 Informations environnementales

Sous réserve de modifications.

## 1. INFORMATIONS DE SÉCURITÉ ET INSTALLATION



### AVERTISSEMENT!

Consultez le livret séparé Instructions d'installation pour obtenir des informations relatives à la sécurité et à l'installation. Lisez attentivement les chapitres Sécurité avant d'utiliser ou d'entretenir l'appareil.

## 2. DESCRIPTION DE L'APPAREIL

### 2.1 Vue d'ensemble du bandeau de commande

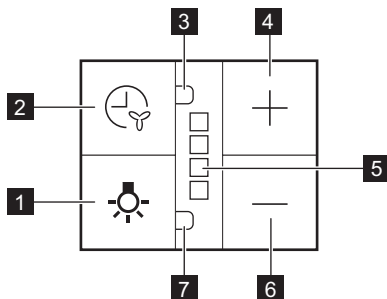

Fonction	Description
<b>1</b> Éclairage	Permet de mettre l'éclairage en marche et de l'arrêter.
<b>2</b> Touche de fonction Arrêt retardé	La fonction règle le délai d'arrêt automatique.
<b>3</b> Le voyant de la fonction d'arrêt retardé	Indique si la fonction est activée.
<b>4</b> La touche Plus	Sert à augmenter la vitesse du ventilateur.
<b>5</b> Le voyant LED	indique la vitesse du ventilateur.
<b>6</b> La touche Moins	Sert à réduire la vitesse du ventilateur.
<b>7</b> Le voyant de la fonction d'alarme du filtre	Indique si l'alarme du filtre est activée.

## 3. UTILISATION QUOTIDIENNE

### 3.1 Utilisation de la hotte

Vérifiez la vitesse recommandée dans le tableau ci-dessous.

<b>1</b>	Lorsque vous faites réchauffer ou cuire des aliments avec des récipients couverts.
<b>2</b>	Lorsque vous cuisinez dans des récipients couverts sur plusieurs zones de cuisson ou brûleurs, frire doucement.
<b>3</b>	Lorsque vous faites bouillir et frire de grosses quantités d'aliments sans couvercle, cuire sur plusieurs zones de cuisson ou brûleurs.

## 4

Lorsque vous faites bouillir et frire de grosses quantités d'aliments sans couvercle, grande quantité d'humidité. Au bout de 8 minutes, l'appareil revient au précédent réglage.



Nous vous recommandons de laisser la hotte fonctionner pendant environ 15 minutes après la cuisson.

### Pour utiliser la hotte :

1. Tirez le bac de la hotte sur plus de 5 cm.

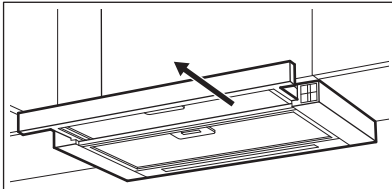

Le bandeau de commande est exposé.

2. Appuyez sur la touche **+** pour allumer la hotte.

Pour augmenter la vitesse du ventilateur, appuyez à nouveau sur la touche.

Appuyez sur **-** pour réduire la vitesse du ventilateur.

Les voyants LED du bandeau s'allument en fonction de la vitesse du ventilateur sélectionné.

Pour éteindre le ventilateur, continuez d'appuyer sur la touche **-** jusqu'à ce que le ventilateur de la hotte s'arrête ou fermez le bac de la hotte.



La hotte enregistre le dernier réglage de la vitesse du ventilateur lors de la fermeture du bac. La hotte fonctionnera à cette vitesse du ventilateur lorsque le bac sera à nouveau tiré.

### 3.2 Fonction Arrêt retardé

Cette fonction permet d'éteindre automatiquement le ventilateur après un temps de fonctionnement déterminé.

1. Régler la vitesse du ventilateur souhaitée.
2. Appuyez sur la touche .

Le voyant du panneau s'allume. Pour désactiver la fonction, appuyez à nouveau sur la touche .



La modification de la vitesse du ventilateur de la hotte ou la fermeture du bac de hotte lorsque la fonction est activée entraînera la désactivation de celle-ci.

Après le temps déterminé, cette fonction arrête le ventilateur :

Vitesse du moteur	Durée (min)
1	20
2	15
3	10
4	8

### 3.3 Notification du filtre

Signal du filtre qui rappelle de changer ou nettoyer le filtre à charbon et de nettoyer le filtre à graisse. Le voyant LED clignote régulièrement en rouge pendant 30 secondes si le filtre à graisse doit être nettoyé. Le voyant LED clignote en rouge deux fois par seconde pendant 30 secondes si le filtre à charbon doit être remplacé ou nettoyé.





Cette fonction s'active automatiquement après 40 heures de fonctionnement pour le filtre à graisse et 160 heures de fonctionnement pour le filtre à charbon.



Le ventilateur ne fonctionne pas pendant l'alarme. Le ventilateur commence à fonctionner au dernier réglage mémorisé après 30 secondes.

 Reportez-vous au paragraphe « Nettoyage du filtre à graisse » dans le chapitre « Entretien et nettoyage ».

 Reportez-vous au paragraphe « Nettoyage du filtre à charbon ou remplacement du filtre à charbon » dans le chapitre « Entretien et nettoyage ».

 La fonction de compteur du filtre à charbon est désactivée par défaut.

#### **Pour activer ou désactiver le compteur du filtre à charbon :**



1. Tirez le bac de la hotte.
2. Assurez-vous que le ventilateur est éteint.
3. Appuyez sur  pendant 3 secondes. La fonction est activée si deux voyants LED blancs clignotent pendant

3 secondes. La fonction est désactivée si un seul voyant LED clignote pendant 3 Secondes.

#### **Pour réinitialiser la fonction de compteur pendant la période de notification :**

1. Tirez le bac de la hotte.
2. Appuyez sur  pendant 3 secondes.

#### **Pour réinitialiser la fonction de compteur en dehors de la période de notification :**

1. Tirez le bac de la hotte.
2. Assurez-vous que le ventilateur est éteint.
3. Pour le filtre à graisse, appuyez sur  pendant 3 secondes.
4. Pour le filtre à charbon, appuyez sur  pendant 3 secondes.

Le voyant clignote une fois lorsque la réinitialisation est réussie.

## 4. ENTRETIEN ET NETTOYAGE

### 4.1 Remarques concernant le nettoyage



#### **Agent nettoyant**

#### **N'utilisez pas de détergents abrasifs ni de brosses.**

Nettoyez la surface de l'appareil avec un chiffon doux, de l'eau tiède et un détergent doux.

Après la cuisson, certaines parties de l'appareil peuvent être chaudes. Pour éviter les taches, l'appareil doit refroidir et être séché avec un chiffon propre ou de l'essuie-tout.

Nettoyez les taches avec un détergent doux.



#### **Maintenez la hotte propre.**

Nettoyez l'appareil et les filtres à graisse tous les mois. Nettoyez soigneusement l'intérieur et les filtres à graisse pour retirer la graisse. L'accumulation de graisse ou d'autres résidus peut provoquer un incendie.

Les filtres à graisse peuvent être lavés au lave-vaisselle.

Le lave-vaisselle doit être réglé à basse température, sur cycle court.

La décoloration du filtre à graisse n'a aucune incidence sur les performances de l'appareil.



Le temps de saturation du filtre à charbon varie en fonction du type de cuisson et la régularité du nettoyage du filtre à graisse.

### Filtre à charbon

## 4.2 Nettoyage du filtre à graisse

Les filtres sont fixés à l'aide de pinces et de pivots du côté opposé.

**Pour nettoyer le filtre :**

1. Appuyez sur le levier de la pince de fixation du filtre, sous la hotte.

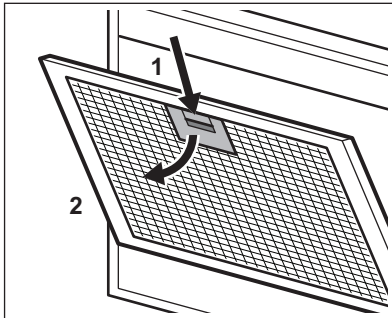

2. Faites basculer doucement l'avant du filtre vers le bas, puis tirez dessus. Répétez les deux premières étapes pour tous les filtres.
3. Nettoyez les filtres à l'aide d'une éponge et d'un détergent non abrasif, ou au lave-vaisselle.



Le lave-vaisselle doit être réglé à basse température, sur cycle court. La décoloration du filtre à graisse n'a aucune incidence sur les performances de l'appareil.

4. Pour réinstaller le filtre, suivez les deux premières étapes dans l'ordre inverse. Répétez les étapes pour tous les filtres, si présents.

## 4.3 Remplacement du filtre à charbon - facultatif



### AVERTISSEMENT!

Selon le type, le filtre peut être ou ne peut pas être régénéré. Reportez-vous à la notice livrée avec le filtre.

Pour remplacer le filtre :

1. Retirez les filtres à graisse de l'appareil.

Reportez-vous au paragraphe « Nettoyage du filtre à graisse » de ce chapitre.

2. Tirez les pattes vers la partie inférieure du filtre.

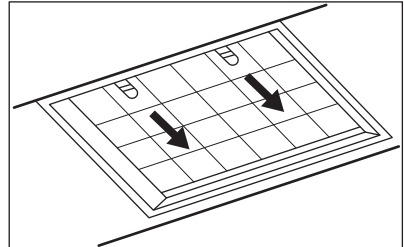

3. Faites basculer doucement l'avant du filtre vers le bas, puis tirez dessus.
4. Pour installer un nouveau filtre, suivez la même procédure dans l'ordre inverse.

Dans tous les cas, les filtres doivent être remplacés au moins une fois tous les quatre mois.

## 4.4 Remplacement de l'ampoule

Cet appareil est fourni avec une lampe LED et un équipement de contrôle séparé (pilote LED). Ces pièces peuvent uniquement être remplacées par un technicien. En cas de dysfonctionnement, reportez-vous au paragraphe « Maintenance » du chapitre « Consignes de sécurité ».

## 5. EN MATIÈRE DE PROTECTION DE L'ENVIRONNEMENT

Recyclez les matériaux portant le symbole . Déposez les emballages dans les conteneurs prévus à cet effet. Contribuez à la protection de l'environnement et à votre sécurité, recyclez vos produits électriques et

électroniques. Ne jetez pas les appareils portant le symbole  avec les ordures ménagères. Emmenez un tel produit dans votre centre local de recyclage ou contactez vos services municipaux.

**FR** Concerne la France uniquement :



**FR**

Cet appareil, ses accessoires et cordons se recyclent

REPRISE À LA LIVRAISON    À DÉPOSER EN MAGASIN    À DÉPOSER EN DÉCHÈTERIE

    OU        OU    





Points de collecte sur [www.quefairedemesdechets.fr](http://www.quefairedemesdechets.fr)  
Privilégiez la réparation ou le don de votre appareil !



# SADRŽAJ

1. SIGURNOSNE UPUTE I POSTAVLJANJE.....	57
2. OPIS PROIZVODA.....	58
3. SVAKODNEVNA UPORABA.....	58
4. ČIŠĆENJE I ODRŽAVANJE.....	60
5. BRIGA ZA OKOLIŠ.....	61

## ZA SAVRŠENE REZULTATE

Hvala vam na odabiru ovog AEG proizvoda. Proizveli smo ga tako da dugo godina besprijeckorno radi, primjenom inovativnih tehnologija koje olakšavaju život - funkcije koje možda nećete pronaći kod običnih uređaja. Odvojite nekoliko minuta na čitanje kako biste iz njega izvukli ono najbolje.

Posjetite naše internetske stranice:



Dobit ćete savjete o korištenju, rješavanju problema, brošure i informacije o servisu i popravcima:

**[www.aeg.com/support](http://www.aeg.com/support)**



Registrirajte svoj proizvod za bolju uslugu:

**[www.registreaeg.com](http://www.registreaeg.com)**



Kupite dodatnu opremu, potrošni materijal i originalne rezervne dijelove za svoj uređaj:

**[www.aeg.com/shop](http://www.aeg.com/shop)**

## KORISNIČKA SLUŽBA I SERVIS

Uvijek koristite originalne zamjenske dijelove.

Kada kontaktirate naš ovlaštenu servis trebate imati sljedeće podatke: Model, PNC (part number code - brojčana šifra dijela), serijski broj.

Podaci se mogu naći na nazivnoj pločici.

 Upozorenje / oprez - sigurnosne informacije

 Opće informacije i savjeti

 Ekološke informacije

Zadržava se pravo na izmjene.

## 1. SIGURNOSNE UPUTE I POSTAVLJANJE



### UPOZORENJE!

Pogledajte sigurnosnu knjižicu s uputama za postavljanje radi podataka o sigurnosti i postavljanju. Pažljivo pročitajte poglavlja o sigurnosti prije uporabe ili održavanja uređaja.

## 2. OPIS PROIZVODA

### 2.1 Pregled upravljačke ploče

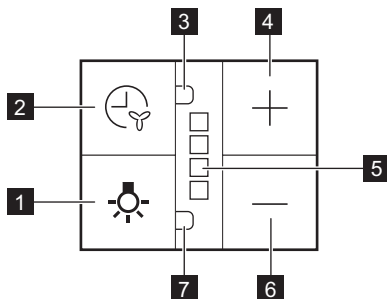

Funkcija	Opis
<b>1</b> Žarulja	Uključuje i isključuje svjetlo.
<b>2</b> Gumb odgode isključivanja	Funkcija podešavanje automatske odgode isključivanja.
<b>3</b> Pokazatelj funkcije odgode isključivanja	Označava je li funkcija aktivirana.
<b>4</b> Gumb Plus	Povećava razinu brzine ventilatora.
<b>5</b> LED svjetla pokazatelja	označava razinu brzine ventilatora.
<b>6</b> Gumb minusa	Smanjuje razinu brzine ventilatora.
<b>7</b> Pokazatelj funkcije alarma filtra	Označava je li uključen alarm filtra.

## 3. SVAKODNEVNA UPORABA

### 3.1 Uporaba nape

Provjerite preporučenu brzinu prema tablici u nastavku.

<b>1</b>	Prilikom zagrijavanja hrane, kuhanja s pokrivenim posudama.
<b>2</b>	Prilikom kuhanja s pokrivenim posudama na više zona kuhanja ili plamenika, lagano prženje.
<b>3</b>	Prilikom ključanja i prženja velikih količina hrane bez poklopca, kuhanja na više zona kuhanja ili plamenika.

## 4

Prilikom klučanja i prženja velikih količine hrane bez poklopca, visoka vlažnost. Nakon 8 minuta uređaj se vraća na prethodne postavke.

- i** Preporuča se ostaviti napu da radi oko 15 minuta nakon kuhanja.

### Za upravljanje napom:

1. Izvucite ladicu nape više od 5 cm.

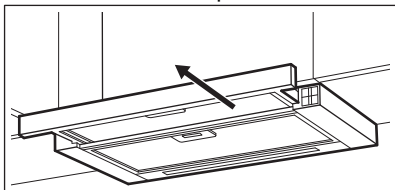

Upravljačka ploča je izložena.

2. Pritisnite **+** gumb za uključivanje nape.  
Za povećanje razine brzine ventilatora, ponovno pritisnite gumb. Pritisnite **-** za smanjenje razine brzine ventilatora. LED svjetla pokazatelja na ploči uključuju se prema odabranoj razini brzine ventilatora.  
Za isključivanje ventilatora i dalje pritisnite **-** dok se ventilator nape ne zaustavi ili zatvori ladicu nape.

- i** Napa pamti zadnju postavku brzine ventilatora pri zatvaranju ladice. Napa će raditi na ovoj razini brzine ventilatora kad se ladicu ponovno izvuče.

### 3.2 Gumb funkcije odgode isključivanja

Ova funkcija omogućuje automatsko isključivanje ventilatora nakon određenog vremena rada.

1. Podesite željenu brzinu ventilatora.
2. Pritisnite gumb .

Na ploči se uključuje pokazatelj. Za isključivanje funkcije ponovno pritisnite tipku .

- i** Promjena razine brzine ventilatora nape ili zatvaranje ladice nape kada je funkcija aktivirana rezultirat će deaktiviranjem ove funkcije.

Vrijeme nakon isključivanja funkcije ventilatora:

Razina brzine motora	Vrijeme (min)
1	20
2	15
3	10
4	8

### 3.3 Obavijest o filtru

Alarm filtra podsjeća na promjenu ili čišćenje filtra s ugljenom i čišćenje filtra za masnoću. LED svjetlo pokazatelja redovito treperi crvenim svjetlom 30 sekundi ako se filter masti mora očistiti. LED svjetlo pokazatelja treperi crvenim svjetlom dva puta svake sekunde tijekom 30 sekundi ako se ugljeni filter mora zamijeniti ili očistiti.

- i** Ova se funkcija aktivira neovisno nakon 40 sati rada za filter masti i 160 sati rada za ugljeni filter.

- i** Ventilator ne radi tijekom alarma. Ventilator počinje raditi na zadnjoj memoriranoj postavci nakon 30 sekundi.

- i** Pogledajte čišćenje filtra za masnoću u poglavlju o održavanju i čišćenju.

- i** Pogledajte čišćenje ili zamjenu filtra s ugljenom u poglavlju o održavanju i čišćenju.



Brojač funkcija za ugljani filter deaktiviran je u skladu sa zadanim postavkama.

#### Za aktiviranje ili deaktiviranje ugljenog filtra:

1. Izvucite ladicu nape.
2. Provjerite je li ventilator isključen.
3. Pritisnite na 3 sekunde.

Funkcija se aktivira ako dva bijela LED svjetla pokazatelja trepere 3 sekunde.

Funkcija se aktivira ako samo jedno bijelo LED svjetlo pokazatelja treperi 3 sekunde.

Za ponovno podešavanje brojača funkcije u razdoblju obavijesti:

1. Izvucite ladicu nape.
  2. Pritisnite na 3 sekunde.
- Za ponovno podešavanje brojača funkcije izvan razdoblja obavijesti:**

1. Izvucite ladicu nape.
2. Provjerite je li ventilator isključen.
3. Za filter masti pritisnite na 3 sekunde.
4. Za ugljani filter pritisnite na 3 sekunde.

Pokazatelj treperi jednom za ispravno ponovno podešavanje.

## 4. ČIŠĆENJE I ODRŽAVANJE

### 4.1 Napomene za čišćenje



Sredstva za čišćenje

#### Nemojte koristiti abrazivne deterđente i četke.

Površinu uređaja očistite mekom krpom namočenom u mlaku vodu i blagim deterdžentom.

Nakon kuhanja neki dijelovi uređaja mogu se zagrijati. Da biste izbjegli mrlje, uređaj treba ohladiti i osušiti čistom krpom ili papirnatim ručnicima.

Mrlje očistite blagim deterdžentom.



Redovito čistite napu

Svaki mjesec čistite uređaj i filtre za masnoću. Unutrašnjost i filtre za masnoću pažljivo odmastite. Nakupljanje masti ili drugih ostataka može uzrokovati požar.

Filtri za masnoću mogu se prati u perilici posuđa.

Perilica mora biti postavljena na nisku temperaturu i kratak ciklus. Filter za masnoću može izgubiti boju, nema utjecaja na rad uređaja.



Filter s ugljenom

Vrijeme zasićenja filtra s ugljenom varira ovisno o vrsti kuhanja i pravilnosti čišćenja filtra za masnoću.

### 4.2 Čišćenje filtra za masnoću

Filtri se montiraju pomoću kopči i zatika na suprotnoj strani.

Za čišćenje filtra:

1. Pritisnite ručku montažne kopče na ploči filtra ispod nape.

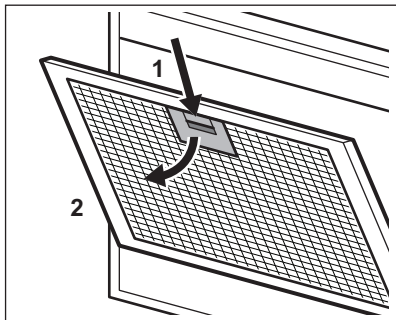

2. Lagano nagnite prednji dio filtra prema dolje, a zatim ga povucite. Ponovite prva dva koraka za sve filtre.
3. Očistite filtre pomoću spužve s neabrazivnim deterdžentima ili u perilici posuđa.

**i** Perilica mora biti postavljena na nisku temperaturu i kratak ciklus. Filtar za masnoću može izgubiti boju, nema utjecaja na rad uređaja.

4. Za montažu filtra nazad, slijedite prva dva koraka obrnutim redoslijedom. Ponovite korake za sve filtre ako je primjenjivo.

### 4.3 Zamjena ugljenog filtra - neobavezna



#### UPOZORENJE!

Ovisno o vrsti, filter se može ili ne može obnoviti. Pogledajte uputu isporučenu s filtrom.

## 5. BRIGA ZA OKOLIŠ

Reciklirajte materijale sa simbolom . Ambalažu za recikliranje odložite u prikladne spremnike. Pomozite u zaštiti okoliša i ljudskog zdravlja, kao i u recikliranju otpada od električnih i elektroničkih uređaja. Uređaje označene

### Zamjena filtra:

1. Izvadite filtre za masnoću iz uređaja. Pogledajte "Čišćenje filtra za masnoću" u ovom poglavlju.
2. Povucite jezičke prema donjem dijelu filtra.

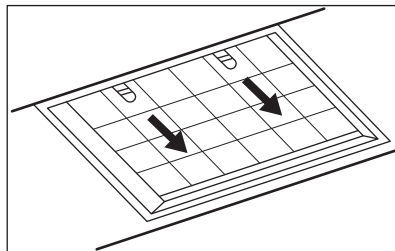

3. Lagano nagnite prednji dio filtra prema dolje, a zatim ga povucite.
  4. Da biste instalirali novi filter, izvršite iste korake obrnutim redoslijedom.
- U svakom slučaju, potrebno je zamijeniti filtre najmanje svaka četiri mjeseca.

### 4.4 Zamjena žarulje

Ovaj uređaj isporučuje se sa LED žaruljom i odvojenim upravljačkim uređajem (LED upravljački program). Ove dijelove može zamijeniti samo tehničar. U slučaju bilo kakvog kvara, pogledajte "Servis" u poglavlju "Sigurnosne upute".

simbolom  ne bacajte zajedno s kućnim otpadom. Proizvod odnesite na lokalno reciklažno mjesto ili kontaktirajte nadležnu službu.

## TARTALOM

1. BIZTONSÁGI TUDNIVALÓK ÉS ÜZEMBE HELYEZÉS.....	63
2. TERMÉKLEÍRÁS.....	63
3. NAPI HASZNÁLAT.....	64
4. ÁPOLÁS ÉS TISZTÍTÁS.....	66
5. KÖRNYEZETVÉDELMI TUDNIVALÓK.....	67

## A TÖKÉLETES VÉGEREDMÉNY ÉRDEKÉBEN

Köszönjük, hogy ezt az AEG készüléket választotta. Termékünk gyártásakor egy olyan berendezést kívántunk megalkotni az Ön számára, amely kifogástalan teljesítményt nyújt hosszú éveken keresztül, köszönhetően az alkalmazott innovatív technológiáknak, amelyek az életét jelentősen megkönnyítik – és amelyeket más készülékeken nem talál meg. Kérjük, szánjon néhány percet az útmutató végigolvasására, hogy a maximumot hozhassa ki készülékéből. Látogasson el weboldalunkra az alábbiakért:



Használattal kapcsolatos tanácsok, prospektusok, hibaelhárítási, szerviz- és javítási információk kérése:

**[www.aeg.com/support](http://www.aeg.com/support)**



Regisztrálja termékét a még kiválóbb szolgáltatásokért:

**[www.registreaeg.com](http://www.registreaeg.com)**



Tartozékok, segédanyagok és eredeti alkatrészek vásárlása a készülékhez:

**[www.aeg.com/shop](http://www.aeg.com/shop)**

## ÜGYFÉLSZOLGÁLAT ÉS SZERVIZ

Mindig eredeti cserealkatrészeket használjon.

Amikor felveszi a kapcsolatot a hivatalos szervizközponttal, gondoskodjon arról, hogy a következő adatok kéznél legyenek: Típus, PNC (termékszám), sorozatszám.

Az információk az adattáblán találhatóak.

 Figyelem / Vigyázat – Biztonsági információk

 Általános információk és tanácsok

 Környezetvédelmi információk

A változtatások jogát fenntartjuk.

# 1. BIZTONSÁGI TUDNIVALÓK ÉS ÜZEMBE HELYEZÉS



## FIGYELMEZTETÉS!

A biztonsági és üzembe helyezési tudnivalókért olvassa el a külön mellékelt Üzembe helyezési útmutatót. A készülék bármely használata vagy karbantartása előtt alaposan olvassa el a biztonságra vonatkozó fejezeteket.

## 2. TERMÉKLEÍRÁS

### 2.1 A kezelőpanel áttekintése

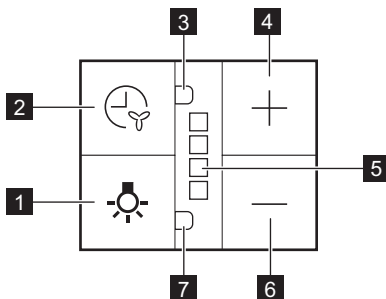

Funkció	Leírás
<b>1</b> Lámpa	A fények be- és kikapcsolása.
<b>2</b> Késleltetett kikapcsolás funkció gombja	A funkció az automatikus kikapcsolás késleltetését állítja be.
<b>3</b> Késleltetett kikapcsolás funkció visszajelzője	Jelzi, ha a funkció be van kapcsolva.
<b>4</b> Plusz gomb	A ventilátort magasabb sebességfokozatra állítja.
<b>5</b> LED visszajelzők	A ventilátor sebességfokozatait jelenítik meg.
<b>6</b> Mínusz gomb	A ventilátort alacsonyabb sebességfokozatra állítja.
<b>7</b> Szűrőre vonatkozó figyelmeztetés visszajelzője	Jelzi, ha a szűrőre vonatkozó figyelmeztetés bekapcsol.

## 3. NAPI HASZNÁLAT

### 3.1 A páraelszívó használata

Keresse meg a javasolt sebességfokozatot az alábbi táblázat alapján.

<b>1</b>	Étel felmelegítése, lefedett edényekkel való főzés.
<b>2</b>	Főzés több főzőzónán vagy égőn lefedett edényekkel, kímélő sütés zsiradékban.
<b>3</b>	Forralás és nagy mennyiségű étel sütése zsiradékban fedő nélkül, főzés több főzőzónán vagy égőn.
<b>4</b>	Forralás és nagy mennyiségű étel sütése zsiradékban fedő nélkül, magas páratartalom. 8 perc elteltével a készülék visszatér az előző beállításhoz.

**i** A főzés után javasolt a páraelszívót további kb. 15 percig működni hagyni.

#### A páraelszívó üzemeltetése :

1. Húzza ki a páraelszívó fiókját több mint 5 cm-re.

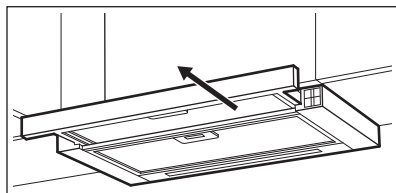

A kezelőpanel hozzáférhetővé válik.

2. Nyomja meg a **+** gombot a páraelszívó bekapcsolásához. A ventilátor sebességfokozatának növeléséhez nyomja meg ismét a gombot. A ventilátor sebességfokozatának csökkentéséhez nyomja meg a **-** gombot. A kezelőpanel LED visszajelzői a ventilátorsebesség kiválasztott fokozatának megfelelően bekapcsolnak. A ventilátor kikapcsolásához tartsa tovább nyomva a **-** gombot, amíg a páraelszívó ventilátora le nem áll, vagy csukja be a páraelszívó fiókját.

**i** A páraelszívó a fiók becsukásakor megjegyzi a ventilátor sebességének utolsó fokozatbeállítását. A páraelszívó ezen a sebességfokozaton kezd működni, amikor a fiókot ismét kihúzza.

### 3.2 Késleltetett kikapcsolás funkció

A funkció lehetővé teszi a ventilátor automatikus kikapcsolását meghatározott működési idő után.

1. Állítsa be a megfelelő ventilátorsebességet.
2. Nyomja meg a **⌚** gombot. A visszajelző bekapcsol a kezelőpanelen. A funkció kikapcsolásához nyomja meg ismét a gombot.

**i** Bekapcsolt funkció esetén a páraelszívó ventilátor sebességfokozatának módosítása vagy a páraelszívó fiókjának bezárása a funkció kikapcsolását eredményezi.

A funkció a ventilátort az alábbi idő elteltével kapcsolja ki:



Motor sebességfokozata	Idő (perc)
1	20
2	15
3	10
4	8

### 3.3 Szűrőre vonatkozó figyelmeztetés

A szűrőre vonatkozó figyelmeztetés emlékeztet a szénzsűrő cseréjének vagy tisztításának, valamint a zsírzsűrő tisztításának esedékességére. A LED visszajelző 30 másodpercen keresztül piros színnel villogni kezd, ha a zsírzsűrő tisztítása szükséges. A LED visszajelző 30 másodpercen keresztül másodpercenként kétszer villogni kezd piros színnel, ha a szénzsűrő cseréje vagy tisztítása szükséges.



A funkció a zsírzsűrő esetében 40 óra, a szénzsűrő esetében 160 óra üzemidő után önmagától bekapcsol.



A ventilátor nem működik a riasztás alatt. 30 másodperc elteltével a ventilátor az utolsó megjegyzett beállítással kezd el működni.



Olvassa el a zsírzsűrő tisztítására vonatkozó szakaszt az Ápolás és tisztítás c. fejezetben.



Olvassa el a szénzsűrő tisztítására vagy cseréjére vonatkozó szakaszt az Ápolás és tisztítás c. fejezetben.



A funkció számlálója a szénzsűrő esetében alapértelmezés szerint ki van kapcsolva.

#### A számláló be- vagy kikapcsolása szénzsűrő esetén:



1. Húzza ki a páraelszívó fiókját.
2. Ügyeljen arra, hogy a páraelszívó ki legyen kapcsolva.
3. Nyomja meg a  gombot 3 másodpercig.

A funkció bekapcsol, amikor két fehér LED visszajelző 3 másodpercig villogni kezd. A funkció kikapcsol, amikor csak egy fehér LED visszajelző 3 másodpercig villogni kezd.

#### A funkció számlálójának visszaállítása az értesítési időszak alatt:

1. Húzza ki a páraelszívó fiókját.
2. Nyomja meg a  gombot 3 másodpercig.

#### A funkció számlálójának visszaállítása az értesítési időszakon kívül:

1. Húzza ki a páraelszívó fiókját.
2. Ügyeljen arra, hogy a páraelszívó ki legyen kapcsolva.
3. Zsírzsűrő esetén nyomja meg a  gombot 3 másodpercig.
4. Szénzsűrő esetén nyomja meg a  gombot 3 másodpercig.

Helyes visszaállításnál a visszajelző egyszer felvillog.

## 4. ÁPOLÁS ÉS TISZTÍTÁS

### 4.1 Megjegyzések a tisztítással kapcsolatban



Tisztítószer

**Ne használjon dörzsölő hatású tisztítószer** és súrolókefét.

A készülék felületét meleg vizes és enyhe mosogatószeres puha ruhával tisztítsa meg.

Főzés után a készülék egyes részei forróvá válhatnak. Az elszennyeződés megakadályozására hűtse le a készüléket, majd szárítsa meg tiszta kendővel vagy papírtörölővel.

A szennyeződéseket enyhe mosogatószerrel távolítsa el.

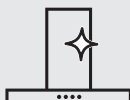

Tartsa tisztán a páraelszívót.

A készüléket és a zsírszűrőket havonta tisztítsa. A készülék belsejét és a zsírszűrőket körültekintően tisztítsa meg a zsíradséktól. A lerakódott zsír vagy egyéb maradvány tüzet okozhat.

A zsírszűrők mosogatógépben tisztíthatók.

A mosogatógépen alacsony hőmérsékletet és rövid ciklust állítson be. A zsírszűrő elszíneződhet, azonban ez nem befolyásolja a készülék teljesítményét.



Szírszűrő

A szérszűrő telítődésének időtartama a főzés módjától és a zsírszűrő tisztításának gyakoriságától függ.

### 4.2 A zsírszűrő tisztítása

A szűrőket az ellenkező oldalon kapcsok és pálcák tartják a helyükön.

**A szűrő tisztítása:**

1. Nyomja meg a rögzítőkapocs fogantyúját a páraelszívó alján levő szűrőpanelen.

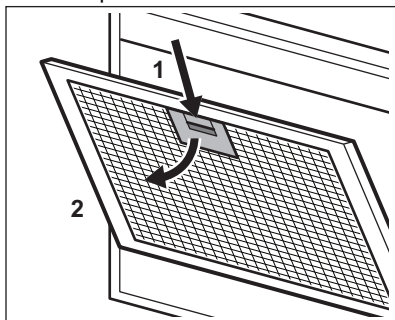

2. Kissé billentse le a szűrő elejét, majd húzza ki.

Ismételje meg az első két lépést az összes szűrőnél.

3. Tisztítsa meg a szűrőket egy szivaccsal és nem súroló tisztítószerrel, vagy használjon mosogatógépet.



A mosogatógépen alacsony hőmérsékletet és rövid ciklust állítson be. A zsírszűrő elszíneződhet, azonban ez nem befolyásolja a készülék teljesítményét.

4. A szűrők visszaszereléséhez fordított sorrendben végezze el az első két lépést.

Amennyiben szükséges, ismételje meg a lépéseket az összes szűrőnél.

### 4.3 A szénzsűrő cseréje - opcionális



#### FIGYELMEZTETÉS!

Típustól függően a szűrő lehet regenerálható vagy sem. Lásd a szűrőhöz mellékelt tájékoztatót.

A szűrő cseréje:

1. Távolítsa el a zsírzsűrőket a készülékből.

Lásd „A zsírzsűrő tisztítása” c. szakaszt a jelen fejezetben.

2. Húzza a fűleket a szűrő alsó része felé.

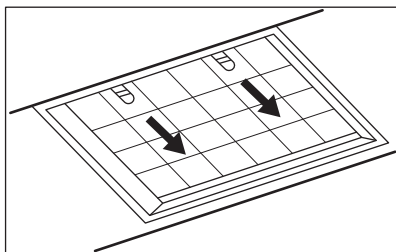

3. Kissé billentse le a szűrő elejét lefelé, majd húzza ki.
4. Az új szűrő beszereléséhez fordított sorrendben végezze el ugyanezeket a lépéseket.

A szűrők cseréje minden esetben legalább négyhavonta szükséges.

### 4.4 A lámpa cseréje

Ezt a készüléket LED-lámpával és külön vezérlőegységgel (LED-meghajtó) szállítjuk. Ezeket az alkatrészeket kizárólag szakember cserélheti ki. Hibás működés esetén olvassa el a „Szerviz” című szakaszt a „Biztonsági utasítások” c. fejezetben.

## 5. KÖRNYEZETVÉDELMI TUDNIVALÓK

A  következő jelzéssel ellátott anyagokat hasznosítsa újra. Újrahasznosításhoz tegye a megfelelő konténerekbe a csomagolást. Járuljon hozzá környezetünk és egészségünk védelméhez, és hasznosítsa újra az elektromos és elektronikus hulladékot. A

 tiltó szimbólummal ellátott készüléket ne dobja a háztartási hulladék közé. Juttassa el a készüléket a helyi újrahasznosító telepre, vagy lépjen kapcsolatba a hulladékkezelésért felelős hivatallal.

## INDICE

1. INFORMAZIONI SULLA SICUREZZA E L'INSTALLAZIONE.....	69
2. DESCRIZIONE DEL PRODOTTO.....	69
3. UTILIZZO QUOTIDIANO.....	70
4. PULIZIA E CURA.....	71
5. CONSIDERAZIONI SULL'AMBIENTE.....	73

## PER RISULTATI PERFETTI

Grazie per aver scelto di acquistare questo prodotto AEG. Lo abbiamo creato per fornirvi prestazioni impeccabili per molti anni, grazie a tecnologie innovative che vi semplificheranno la vita - funzioni che non troverete sulle normali apparecchiature. Vi invitiamo di dedicare qualche minuto alla lettura per sapere come trarre il massimo dal vostro elettrodomestico.

Visitate il nostro sito web per:



Ricevere consigli, scaricare i nostri opuscoli, eliminare eventuali anomalie, ottenere informazioni sull'assistenza e la riparazione:

**[www.aeg.com/support](http://www.aeg.com/support)**



Per registrare il vostro prodotto e ricevere un servizio migliore:

**[www.registreaeg.com](http://www.registreaeg.com)**



Acquistare accessori, materiali di consumo e ricambi originali per la vostra apparecchiatura:

**[www.aeg.com/shop](http://www.aeg.com/shop)**

## ASSISTENZA CLIENTI E ASSISTENZA TECNICA

Consigliamo sempre l'impiego di ricambi originali.

Quando si contatta il nostro Centro di Assistenza Autorizzato, accertarsi di avere a disposizione i dati seguenti: Modello, numero dell'apparecchio (PNC), numero di serie.

Le informazioni sono riportate sulla targhetta identificativa.

 Avvertenza/Attenzione - Importanti Informazioni per la sicurezza

 Informazioni generali e suggerimenti

 Informazioni ambientali

Con riserva di modifiche.

# 1. INFORMAZIONI SULLA SICUREZZA E L'INSTALLAZIONE



## AVVERTENZA!

Per le informazioni sulla sicurezza e l'installazione, fare riferimento alle istruzioni di installazione separate. Leggere attentamente i capitoli sulla sicurezza prima di qualsiasi utilizzo o manutenzione dell'apparecchio.

## 2. DESCRIZIONE DEL PRODOTTO

### 2.1 Panoramica del pannello di controllo

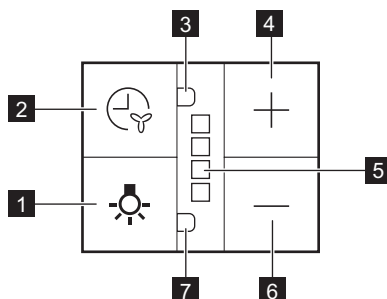

	Funzione	Descrizione
<b>1</b>	Lampadina	Accende e spegne le luci.
<b>2</b>	Tasto della funzione di spegnimento ritardato	La funzione imposta il ritardo di spegnimento automatico.
<b>3</b>	Spia della funzione di spegnimento ritardato	Indica se la funzione è attivata.
<b>4</b>	Pulsante Più	Aumenta il livello di velocità della ventola.
<b>5</b>	Spie LED	indica i livelli di velocità della ventola.
<b>6</b>	Pulsante Meno	Riduce il livello di velocità della ventola.
<b>7</b>	Spia della funzione allarme filtro	Indica se l'allarme del filtro è attivo.

## 3. UTILIZZO QUOTIDIANO

### 3.1 Uso della cappa

Controllare la velocità consigliata in base alla seguente tabella.

<b>1</b>	Durante il riscaldamento del cibo, cucinare con pentole coperte.
<b>2</b>	Mentre si cuoce con pentole coperte su più zone di cottura o bruciatori, friggere delicatamente.
<b>3</b>	Mentre vengono bollite o fritte grandi quantità di cibo senza coperchio, cuocendo su più zone di cottura o bruciatori.
<b>4</b>	Mentre vengono bollite grandi quantità di cibo senza un coperchio, elevata umidità. Dopo 8 minuti l'apparecchiatura ritorna alle impostazioni precedenti.

**i** Si consiglia di lasciare la cappa in funzione per circa 15 minuti dopo la cottura.

#### Per far funzionare la cappa:

1. Estrarre il cassetto della cappa per più di 5 cm.

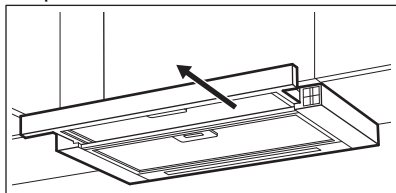

Il pannello di controllo è esposto.

2. Premere il pulsante **+** per accendere la cappa.

Per aumentare il livello di velocità della ventola, premere nuovamente il

pulsante. Premere **-** per diminuire il livello di velocità della ventola.

Le spie LED sul pannello si accendono in base al livello di velocità della ventola selezionato.

Per spegnere la ventola, continuare a premere finché la ventola della cappa **-** non si arresta, oppure chiudere il cassetto della cappa.

**i** La cappa ricorda l'ultima impostazione della velocità della ventola alla chiusura del cassetto. La cappa funzionerà a questo livello di velocità della ventola, quando il cassetto viene estratto nuovamente.

### 3.2 Funzione di spegnimento ritardato

Questa funzione consente di spegnere automaticamente la ventola dopo un periodo di funzionamento specifico.

1. Impostare la velocità desiderata della ventola.
2. Premere il tasto . La spia sul pannello si accende. Per spegnere la funzione premere nuovamente il pulsante **-**.

**i** La modifica del livello di velocità della ventola della cappa o la chiusura del cassetto della cappa quando la funzione viene attivata comporterà la disattivazione di questa funzione.

Il tempo dopo che la funzione spegne la ventola:

Livello di velocità del motore	Tempo (min)
1	20
2	15
3	10
4	8

### 3.3 Notifica del filtro

L'allarme filtro ricorda di cambiare o pulire il filtro carbone e pulire il filtro antigrasso. La spia LED lampeggia regolarmente in rosso per 30 secondi, se il filtro antigrasso deve essere pulito. Se il filtro al carbone deve essere sostituito o pulito, la spia LED lampeggia in rosso due volte al secondo per 30 secondi.

 Questa funzione si attiva in modo indipendente dopo 40 ore di funzionamento per il filtro antigrasso e 160 ore di funzionamento per il filtro al carbone.

 La ventola non funziona durante l'allarme. Dopo 30 secondi, la ventola inizia a funzionare con l'ultima impostazione memorizzata.

 Fare riferimento al capitolo sulla pulizia del filtro anti-grasso nel capitolo sulla cura e la pulizia.

 Fare riferimento alla pulizia del filtro a carbone attivo o alla sostituzione del filtro al carbone attivo nel capitolo sulla cura e la pulizia.

 Il contatore della funzione per il filtro al carbone attivo è disabilitato per impostazione predefinita.



#### Per attivare o disattivare il contatore per il filtro al carbone:

1. Estrarre il cassetto della cappa.
2. Assicurarsi che la ventola sia disattivata.
3. Tenere premuto  per 3 secondi. La funzione viene attivata se due spie LED bianche lampeggiano per 3 secondi. La funzione viene disattivata solo se una spia LED lampeggia per 3 secondi.

#### Per reimpostare il contatore della funzione durante il periodo di notifica:

1. Estrarre il cassetto della cappa.
2. Tenere premuto  per 3 secondi.

#### Per reimpostare il contatore della funzione al di fuori del periodo di notifica:

1. Estrarre il cassetto della cappa.
2. Assicurarsi che la ventola sia disattivata.
3. Per il filtro antigrasso, premere  per 3 secondi.
4. Per il filtro al carbone, premere  per 3 secondi.

La spia lampeggia una volta per il corretto ripristino.

## 4. PULIZIA E CURA

### 4.1 Note sulla pulizia



**Agenti di pulizia**

#### Non utilizzare detersivi e spazzole abrasive.

Pulire la superficie dell'apparecchiatura con un panno morbido imbevuto di acqua tiepida e detersivo delicato.

Dopo la cottura alcune parti dell'apparecchio possono surriscaldarsi. Per evitare macchie, l'apparecchio deve essere raffreddato e asciugato con un panno pulito o un tovagliolo di carta.

Pulire le macchie con un detersivo delicato.



**Tenete ben pulita la cappa**

Pulire l'apparecchio e i filtri del grasso ogni mese. Pulire accuratamente l'interno e i filtri anti-grasso. L'accumulo di grasso o di altri residui potrebbe causare un incendio.

I filtri anti-grasso possono essere lavati anche nella lavastoviglie. La lavastoviglie deve essere impostata su una temperatura bassa e un ciclo breve. Il filtro antigrasso potrebbe scolorire, non influisce in alcun modo sulle prestazioni dell'apparecchiatura.



**Filtro al carbone**

Il tempo di saturazione del filtro al carbone attivo varia a seconda del tipo di cottura e della regolarità di pulizia del filtro anti-grasso.

## 4.2 Pulizia del filtro antigrasso

I filtri sono montati con l'uso di clip e perni sul lato opposto.

**Per pulire il filtro:**

1. Premere l'impugnatura del clip di montaggio sul pannello del filtro sotto alla cappa.

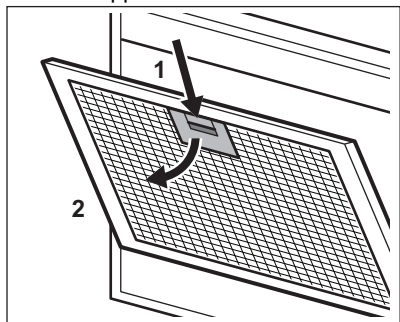

2. Inclinare leggermente la parte anteriore del filtro verso il basso, quindi tirare.
- Ripetere i primi due passaggi per tutti i filtri.
3. Pulire i filtri con una spugna con detersivi non abrasivi o in lavastoviglie.



La lavastoviglie deve essere impostata su una temperatura bassa e un ciclo breve. Il filtro antigrasso potrebbe scolorire, non influisce in alcun modo sulle prestazioni dell'apparecchiatura.

4. Per montare i filtri, eseguire i primi due passaggi nell'ordine inverso. Ripetere i passaggi per tutti i filtri, ove applicabile.

## 4.3 Sostituzione del filtro al carbone - facoltativo



### AVVERTENZA!

A seconda del tipo, il filtro può o non può essere rigenerato. Fare riferimento all'opuscolo fornito con il filtro.

Per sostituire il filtro:

1. Rimuovere i filtri antigrasso dall'apparecchiatura. Rimandiamo alla sezione "Pulizia del filtro antigrasso" in questo capitolo.
2. Tirare le alette verso la parte posteriore del filtro.



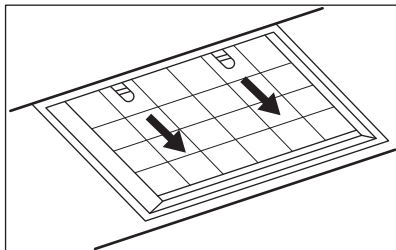

3. Inclinare leggermente la parte anteriore del filtro verso il basso, quindi tirare.
4. Per installare un nuovo filtro, eseguire gli stessi passaggi nell'ordine inverso.

In ogni caso è necessario sostituire i filtri almeno ogni quattro mesi.

#### 4.4 Sostituzione della lampadina

Questa apparecchiatura è dotata di una spia LED e un ingranaggio di controllo separato (driver LED). Questi componenti possono essere sostituiti solo da un tecnico. In caso di anomalie di funzionamento rimandiamo a "Assistenza" nel capitolo dedicato alle "Istruzioni di sicurezza".

## 5. CONSIDERAZIONI SULL'AMBIENTE

Riciclare i materiali con il simbolo . Buttare l'imballaggio negli appositi contenitori per il riciclaggio. Aiutare a proteggere l'ambiente e la salute umana e a riciclare rifiuti derivanti da apparecchiature elettriche ed elettroniche. Non smaltire le

apparecchiature che riportano il simbolo  insieme ai normali rifiuti domestici. Portare il prodotto al punto di riciclaggio più vicino o contattare il comune di residenza.

## МАЗМҰНЫ

1. ҚАУІПСІЗДІККЕ ЖӘНЕ ОРНАТУҒА АРНАЛҒАН АҚПАРАТ.....	75
2. БҰЙЫМ СИПАТТАМАСЫ.....	75
3. ӘРКҮНДІК ҚОЛДАНУ.....	76
4. КҮТУ МЕНЕН ТАЗАЛАУ.....	78
5. ҚОРШАҒАН ОРТАҒА ҚАТЫСТЫ ЖАҒДАЙЛАР.....	79

## МІНСІЗ НӘТИЖЕЛЕР АЛУ ҮШІН

Осы АЕГ өнімін таңдағаныңызға рақмет. Біз оны сізге көп жылдарға мінсіз өнімділікті беру үшін жасадық. Инновациялық технологиялар өмірді жеңілдетеді. Мұндай мүмкіндіктерді кәдімгі құрылғыларда таба алмайсыз. Оның артықшылықтарын барынша пайдалану үшін бірнеше минут жұмсауыңызды сұраймыз.

Мынау үшін веб-сайтымызға кіріңіз:



Пайдалану туралы ақпаратты, кітапшаларды, ақаулықты жою құралы, қызмет көрсету және жөндеу туралы ақпаратты мына жерден алыңыз:  
**[www.aeg.com/support](http://www.aeg.com/support)**



Жақсырақ қызмет алу үшін өніміңізді тіркеңіз:  
**[www.registeraeg.com](http://www.registeraeg.com)**



Құрылғыңыз үшін аксессуарларды, шығын материалдарын және қосалқы бөлшектерді сатып алыңыз:  
**[www.aeg.com/shop](http://www.aeg.com/shop)**

## ТҰТЫНУШЫЛАРҒА ҚОЛДАУ ЖӘНЕ ҚЫЗМЕТ КӨРСЕТУ

Өрқашан түпнұсқалық қосалқы бөлшектерді пайдаланыңыз. Өкілетті қызмет көрсету орталығымызға хабарласқанда, мына деректердің болуын қамтамасыз етіңіз: Үлгі, PNC, сериялық нөмір. Бұл ақпаратты техникалық деректер тақтайшасынан табуға болады.

 Ескерту/сақтық-қауіпсіздік туралы ақпарат

 Жалпы ақпарат пен кеңестер

 Қоршаған орта туралы ақпарат

Өндіруші ескертусіз өзгеріс енгізу құқығына ие.

# 1. ҚАУІПСІЗДІККЕ ЖӘНЕ ОРНАТУҒА АРНАЛҒАН АҚПАРАТ



## ЕСКЕРТУ!

Қауіпсіздікке және орнатуға қатысты ақпаратқа арналған кітапшадан қауіпсіз орнату туралы нұсқаулықты қараңыз. Құрылғыны пайдалану немесе оған қызмет көрсету алдында қауіпсіздік туралы тарауларды мұқият оқып шығыңыз.

## 2. БҰЙЫМ СИПАТТАМАСЫ

### 2.1 Басқару панеліне шолу

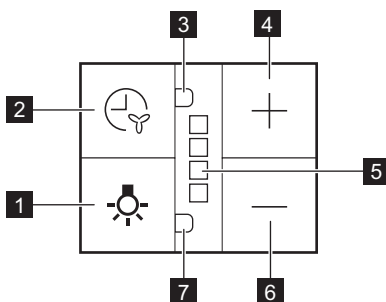

Функция	Сипаттамасы
<b>1</b> Шам	Шамдарды қосады және өшіреді.
<b>2</b> Кешіктіріп өшіру функциялық түймесі	Бұл функция автоматты өшіруді кешіктіруді орнатады.
<b>3</b> Кешіктіріп өшіру функциясының индикаторы	Функцияның белсендірілгенін не белсендірілмегенін көрсетеді.
<b>4</b> Плюс түймесі	Желдеткіштің жылдамдық деңгейін арттырады.
<b>5</b> ЖШД индикаторлары	желдеткіштің жылдамдық деңгейлерін көрсетеді.
<b>6</b> Минус түймесі	Желдеткіштің жылдамдық деңгейін төмендетеді.
<b>7</b> Сүзгі дабылы функциясының индикаторы	Сүзгі дабылының қосылғанын не қосылмағанын көрсетеді.

## 3. ӘРКҮНДІК ҚОЛДАНУ

### 3.1 Ауа тартқыш құралды пайдалану

Төмендегі кестеге сәйкес ұсынылған жылдамдықты тексеріңіз.

1	Тамақты жылытқанда, қақпақ жабылған ыдысты қолданып пісіргенде.
2	Бірнеше пісіру аймақтарында немесе оттықтарда қақпағы жабық ыдыста тамақ пісіргенде, баппен қуырғанда.
3	Көп мөлшердегі тағамдарды қақпақсыз қайнатқанда және қуырғанда, бірнеше пісіру аймағында немесе оттықтарда пісіргенде.
4	Үлкен мөлшердегі тағамдарды қақпақсыз қайнатқанда және қуырғанда, ылғалдылық көп. 8 минуттан кейін құрылғы алдыңғы параметрге қайта оралады.

**i** Тағамды пісіргеннен кейін ауа тартқыш құралды шамамен 15 минут қосып қоюға кеңес беріледі.

**ауа тартқыш құралды пайдалану үшін:**

1. Түтін шығарғыштың суырмасын 5 см-ден көбірек тартып шығарыңыз.

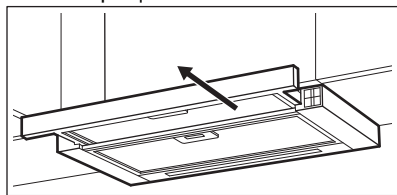

Басқару тақтасы ашық.

2. Түтін шығарғышты қосу үшін **+** түймесін басыңыз.

Желдеткіштің жылдамдық деңгейін арттыру үшін түймені қайтадан басыңыз. Желдеткіштің жылдамдық деңгейін азайту үшін **-** түймесін басыңыз.

Тақтадағы ЖШД индикаторлар таңдалған желдеткіштің жылдамдық деңгейіне сай қосылады.

Желдеткішті өшіру үшін **-** түймесін түтін шығарғыш желдеткіші тоқтағанша басыңыз немесе түтін шығарғыш тартпасын жабыңыз.

**i** Түтін шығарғыш тартпаны жапқан кездегі желдеткіш жылдамдығының соңғы параметрін есте сақтайды. Тартпаны қайтадан тартып шығарғанда, түтін шығарғыш осы желдеткіштің жылдамдық деңгейінде жұмыс істейді.

### 3.2 Кешіктірілген өшіру функциясы

Бұл функция белгілі бір уақыт жұмыс істегеннен кейін желдеткішті автоматты түрде өшіруге мүмкіндік береді.

1. Қалаған желдеткіш жылдамдығын орнатыңыз.
2. **⏸** түймесін басыңыз. Панельдегі индикатор қосылады. Функцияны сөндіру үшін түймешігін қайта басыңыз.

- i** Функция белсендірулі кезде түтін шығарғыш желдеткішінің жылдамдық деңгейі өзгерілсе немесе түтін шығарғыш тартпасы жабылса, осы функцияның өшуіне әкеледі.

Функция желдеткішті өшіретін уақыт:

Қозғалтқыштың жылдамдық деңгейі	Уақыт (мин)
1	20
2	15
3	10
4	8

### 3.3 Сүзгі туралы хабарландыру

Сүзгінің ескерту сигналы көмір сүзгісін ауыстыру не тазалау және май сүзгісін тазалау қажет екенін еске салады. Май сүзгісін тазалау керек болса, ЖШД индикаторы 30 секунд бойы жүйелі түрде қызыл түсте жыпылықтайды. Көмір сүзгісін ауыстыру немесе тазалау керек болса, ЖШД индикаторы 30 секунд бойы секунд сайын екі рет қызыл түсте жыпылықтайды.

- i** Май сүзгісін 40 сағат бойы пайдаланудан кейін және көмір сүзгісін 160 сағат бойы пайдаланудан кейін осы функция тәуелсіз түрде белсендіріледі.
- i** Дабыл кезінде желдеткіш жұмыс істемейді. Желдеткіш 30 секундтан кейін соңғы сақталған параметрде жұмысты бастайды.

- i** «Күтім көрсету және тазалау» тарауындағы «Май сүзгісін тазалау» тармағын қараңыз.

- i** Күтім мен тазалау тарауында көмір сүзгісін тазалау немесе көмір сүзгісін ауыстыру туралы қараңыз.



- i** Әдепкі бойынша, көмір сүзгісінің функция есептегіші өшірулі болады.

#### Көмір сүзгісінің есептегішін белсендіру немесе өшіру:

1. Түтін шығарғыш тартпасын тартып шығарыңыз.
2. Желдеткіш өшірулі екеніне көз жеткізіңіз.
3.  түймесін 3 секунд басыңыз. Екі ақ ЖШД индикаторы 3 секунд жыпылықтаса, осы функция белсендіріледі. Екі ақ ЖШД индикаторы 3 секунд жыпылықтаса, осы функция өшіріледі.

#### Хабарландыру кезеңінде функция есептегішін қалп. келтіру:

1. Түтін шығарғыш тартпасын тартып шығарыңыз.
  2.  түймесін 3 секунд басыңыз.
- #### Хабарландыру кезеңінен тыс функция есептегішін қалп. келтіру:

1. Түтін шығарғыш тартпасын тартып шығарыңыз.
2. Желдеткіш өшірулі екеніне көз жеткізіңіз.
3. Май сүзгісі үшін  түймесін 3 секунд басыңыз.
4. Көмір сүзгісі үшін  түймесін 3 секунд басыңыз.

Дұрыс қайта орнату үшін индикатор бір рет жыпылықтайды.

## 4. КҮТУ МЕНЕН ТАЗАЛАУ

### 4.1 Тазалау туралы ескертпелер



Жуғыш заттар

#### Абразивті жуғыш заттарды және щеткаларды пайдаланбаңыз.

Құрылғының бетін жұмсақ шүберекпен, жылы сумен және жұмсақ жуғыш затпен тазалаңыз.

Әзірлеуден кейін құрылғының кейбір бөліктері қызуы мүмкін.

Дақтарды болдырмау үшін құрылғыны салқындатып, таза шүберекпен немесе қағаз сүлгілермен құрғату керек.

Дақтарды жұмсақ жуғыш затпен тазалаңыз.

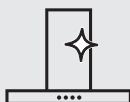

Түтін  
шығарғышты  
таза ұстаңыз

Құрылғыны және май сүзгілерін ай сайын тазалаңыз. Ішіндегі және май сүзгілеріндегі майды мұқият тазалаңыз. Жиналған май немесе басқа қалдық өртке әкелуі мүмкін.

Май сүзгілерін ыдыс жуу машинасында жууға болады. Ыдыс жуғыш машинада төмен температураны және қысқа циклді орнату керек. Май сүзгісінің түсі өзгеруі мүмкін, бұл құрылғының жұмыс істеуіне әсер етпейді.



Көмір сүзгісі

Көмір сүзгісінің толу уақыты тағам пісірудің түрі мен май сүзгісінің қаншалықты жиі тазаланғанына байланысты болады.

### 4.2 Май сүзгісін тазалау

Сүзгілерді орнату үшін қарама-қарсы жақтарында қысқыштар мен қадауыштар пайдаланылған.

#### Сүзгіні тазалау үшін:

1. Ауа тартқыш құралдың астындағы сүзгі панеліндегі бекіту қысқышының ұстағышын басыңыз.

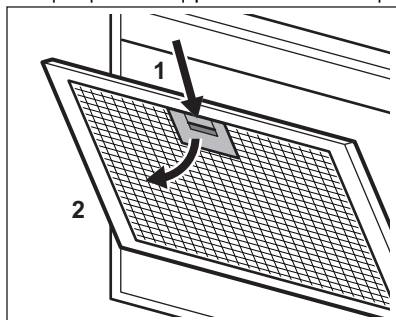

2. Сүзгінің алдыңғы жағын төмен қарай аздап еңкейтеңіз, содан кейін тартыңыз.

Барлық сүзгілер үшін алғашқы екі қадамды қайталаңыз.

3. Сүзгілерді жеміргіш емес жуғыш заттарды қолданып жөкемен немесе ыдыс жуғыш машинада тазалаңыз.



Ыдыс жуғыш машинада төмен температураны және қысқа циклді орнату керек. Май сүзгісінің түсі өзгеруі мүмкін, бұл құрылғының жұмыс істеуіне әсер етпейді.

4. Сүзгіні қайта орнына қою үшін алғашқы екі қадамды керісінше орындаңыз.

Қажет болса, барлық сүзгілер үшін қадамдарды қайталаңыз.

### 4.3 Көмір сүзгісін ауыстыру

— міндетті емес 



#### ЕСКЕРТУ!

Түріне байланысты сүзгі қалпына келтірілуі не келтірілмеуі мүмкін. Сүзгімен бірге берілген парақшаны қараңыз.

Сүзгіні ауыстыру үшін:

1. Май сүзгілерін құрылғыдан шығарып алыңыз.
- Осы тараудағы «Май сүзгілерін тазалау» бөлімін қараңыз.
2. Ілмектерді сүзгінің төменгі бөлігіне қарай тартыңыз.

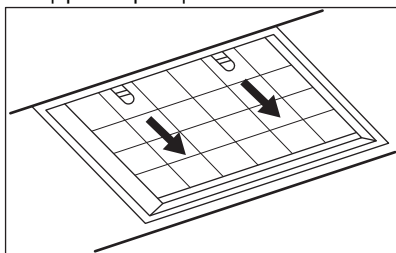



3. Сүзгінің алдыңғы жағын төмен қарай аздап еңкейтеңіз, содан кейін тартыңыз.
4. Жаңа сүзгіні орнату үшін осы қадамдарды керісінше орындаңыз. Кез-келген жағдайда сүзгілерді кем дегенде төрт ай сайын ауыстыру керек.

### 4.4 Шамды ауыстыру

Бұл құрылғы ЖШД шамымен және бөлек іске қосу құралымен (ЖШД драйвері) жабдықталған. Бұл бөлшектерді техник қана ауыстыра алады. Ақаулық орын алған жағдайда "Қауіпсіздік нұсқаулары" тарауындағы "Қызмет көрсету" бөлімін қараңыз.

## 5. ҚОРШАҒАН ОРТАҒА ҚАТЫСТЫ ЖАҒДАЙЛАР

Белгі  салынған материалдарды қайта өңдеуден өткізуге тапсырыңыз. Орам материалдарын қайта өңдеуден өткізу үшін тиісті контейнерлерге салыңыз. Электрлік және электроникалық құрылғылардың қалдығын қайта өңдеуден өткізу арқылы, қоршаған ортаға және адамның денсаулығына зиян

келтіретін жағдайларға жол бермеуге өз үлесіңізді қосыңыз. Белгі  салынған құрылғыларды тұрмыстық қалдықтармен бірге тастамаңыз. Өнімді жергілікті қайта өңдеу орталығына өткізіңіз немесе жергілікті мекемеге хабарласыңыз.

## TURINYS

1. SAUGOS INFORMACIJA IR ĮRENGIMAS.....	80
2. GAMINIO APRAŠYMAS.....	81
3. KASDIENIS NAUDOJIMAS.....	81
4. VALYMAS IR PRIEŽIŪRA.....	83
5. APLINKOS APSAUGA.....	84

## PUIKIEMS REZULTATAMS

Ačiū, kad pasirinkote šį AEG gaminį. Mes jį sukūrėme taip, kad nepriekaištingai veiktų daugelį metų – jame naudojamos pažangios technologijos ir naudingos unikalios funkcijos, kurios palengvins jūsų kasdienybę. Skirkite kelias minutes šiai instrukcijai perskaityti, kad pasinaudotumėte visais joje pateiktais patarimais. Apsilankykite mūsų interneto svetainėje.



Čia rasite naudojimo patarimų, brošiūrų, informacijos apie trikčių šalinimą, aptarnavimą ir remontą:

**[www.aeg.com/support](http://www.aeg.com/support)**



Užregistruokite savo gaminį ir naudokitės papildomomis paslaugomis:

**[www.registreaeg.com](http://www.registreaeg.com)**



Jūsų prietaisui skirtų priedų, nusidėvinčių ir originalių atsarginių dalių ieškokite čia:

**[www.aeg.com/shop](http://www.aeg.com/shop)**

## KLIENTŲ APTARNAVIMAS IR TECHNINĖ PRIEŽIŪRA

Visada naudokite originalias atsargines dalis.

Kreipdamiesi į įgaliojantį aptarnavimo centrą įsitinkinkite, kad galite nurodyti šią informaciją: prietaiso modelis, PNC, serijos numeris.

Šią informaciją galima rasti techninių duomenų plokštėje.

 Įspėjimo / perspėjimo ir saugos informacija

 Bendroji informacija ir patarimai

 Aplinkosaugos informacija

Galimi pakeitimai.

## 1. SAUGOS INFORMACIJA IR ĮRENGIMAS



### ĮSPĖJIMAS!

Saugos informaciją ir įrengimą žr. atskiroje įrengimo instrukcijų brošiūroje. Prieš naudodami prietaisą arba atlikdami jo techninės priežiūros darbus, atidžiai perskaitykite saugos skyrius.



## 2. GAMINIO APRAŠYMAS

### 2.1 Valdymo skydelio apžvalga

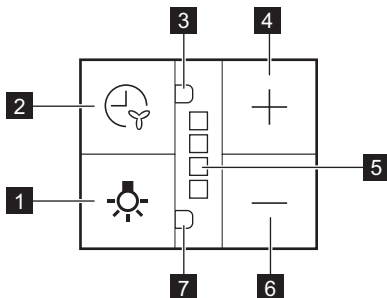

Funkcija	Aprašymas
<b>1</b> Lemputė	Ijungia ir išjungia apšvietimą.
<b>2</b> Atidėto išsijungimo funkcijos mygtukas	Šia funkcija nustatomas atidėtas išsijungimas.
<b>3</b> Atidėto išsijungimo funkcijos indikatorius	Rodo, ar funkcija įjungta.
<b>4</b> Pluso mygtukas	Didina ventiliatoriaus greitį.
<b>5</b> LED indikatoriai	rodo ventiliatoriaus greitį.
<b>6</b> Minuso mygtukas	Mažina ventiliatoriaus greitį.
<b>7</b> Įspėjamasis filtro indikatorius	Rodo, ar suveikęs įspėjimas dėl filtro.

## 3. KASDIENIS NAUDOJIMAS

### 3.1 Garų rinktuvo naudojimas

Patikrinkite rekomenduojamą greitį pagal toliau pateiktą lentelę.

<b>1</b>	Kai šildote maistą ar ruošiate uždengtuose puoduose.
<b>2</b>	Kai ruošiate maistą uždengtuose puoduose ant kelių kaitviečių arba degiklių, arba kepatė ant nedidelės kaitros.
<b>3</b>	Kai verdate ir kepatė daug maisto neuždengę puodų ir keptuvių dangčiais, vienu metu gaminate ant kelių kaitviečių arba degiklių.

# 4

Kai verdate ir kebate daug maisto neuždengę puodų ir keptuvių, aplinkoje daug drėgmės. Po 8 minučių gražinamas ankstesnis prietaiso nustatymas.

- i** Baigę ruošti maistą garų rinktuvą palikite veikiančią maždaug 15 minučių.

### Jei norite naudoti :

1. Ištraukite gartraukio stalčiuką daugiau kaip 5 cm.

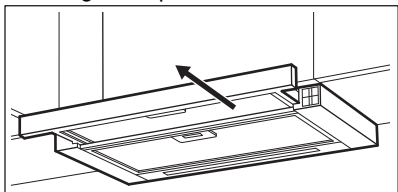

Už stalčiuko pamatysite valdymo pultelį.

2. Norėdami įjungti gartraukį

paspauskite mygtuką **+**.

Norėdami padidinti ventiliatoriaus greitį dar kartą paspauskite šį mygtuką.

Norėdami sumažinti ventiliatoriaus greitį

paspauskite **—**.

Valdymo pultelio LED indikatoriai įsijungia priklausomai nuo pasirinkto ventiliatoriaus greičio.

Norėdami ventiliatorių išjungti toliau

laikykite nuspaustą **—**, kol gartraukio ventiliatorius išsijungs, arba uždarykite gartraukio stalčiuką.

- i** Kai uždarysite gartraukio stalčiuką, gartraukis išsaugos pasirinktą ventiliatoriaus greičio nustatymą. Kai stalčiuką vėl atidarysite, gartraukis veiks anksčiau pasirinktu greičiu.

## 3.2 Atidėto išjungimo funkcija

Ši funkcija po nustatyto veikimo laiko automatiškai išjungia ventiliatorių.

1. Nustatykite norimą ventiliatoriaus greitį.

2. Paspauskite mygtuką .

Įsijungs atitinkamas indikatorius.

Norėdami išjungti funkciją, dar kartą paspauskite mygtuką .

- i** Jei pakeisite gartraukio ventiliatoriaus greitį arba uždarysite gartraukio stalčiuką, funkcija išsijungs.

Laikas, po kurio išjungiamas ventiliatorius:

Variklio greitis	Laikas (min.)
1	20
2	15
3	10
4	8

## 3.3 Įspėjimas dėl filtro

Įspėjamasis signalas nurodo, kad laikas pakeisti arba išvalyti anglies ir riebalų filtrą. Kai riebalų filtrą reikia išvalyti, 30 sekundžių mirksi raudonas LED indikatorius. Kai anglies filtrą reikia išvalyti arba pakeisti, raudonas LED indikatorius 30 sekundžių mirksės po du kartus per sekundę.

- i** Ši funkcija riebalų filtro atveju įsijungia automatiškai po 40 filtro naudojimo valandų, o anglies filtro – po 160 valandų.

- i** Suveikus avariniam signalui ventiliatorius neveikia. Ventiliatorius įsijungs po 30 sekundžių ir veiks paskutiniu išsaugotu greičiu.

- i** Riebalų filtro valymas aprašytas skyriuje „Valymas ir priežiūra“.

- i** Anglies filtro valymas ir keitimas aprašyti skyriuje „Valymas ir priežiūra“.



Anglies filtro naudojimo laiko skaitiklis pradžioje yra išjungtas.

#### Norėdami įjungti arba išjungti anglies filtro naudojimo laiko skaitiklį:



1. Ištraukite gartraukio stalčiuką.
2. Patikrinkite ar ventilatorius išjungtas.
3. Paspauskite  ir palaikykite 3 sekundes.

Funkcija įjungta, jei 3 sekundes mirksės du LED indikatoriai. Funkcija išjungta, jei 3 sekundes mirksės tik vienas LED indikatorius.

**Jeigu skaitiklį norite paleisti iš naujo pranešimo laikotarpiu:**

1. Ištraukite gartraukio stalčiuką.
2. Paspauskite  ir palaikykite 3 sekundes.

#### Jeigu skaitiklį norite paleisti iš naujo pasibaigus pranešimo laikotarpiui:

1. Ištraukite gartraukio stalčiuką.
2. Patikrinkite ar ventilatorius išjungtas.
3. riebalų filtro atveju 3 sekundes palaikykite paspaustą mygtuką .
4. Anglies filtro atveju 3 sekundes palaikykite paspaustą mygtuką .

Kai skaitiklį paleisite iš naujo, indikatorius sumirksės vieną kartą.

## 4. VALYMAS IR PRIEŽIŪRA

### 4.1 Pastabos dėl valymo



#### Valymo priemonės

#### Nenaudokite šveičiamųjų valymo priemonių ir šepetėlių.

Prietaiso paviršių valykite minkšta šluoste ir šiltu vandeniu su švelniu plovikliu.

Po maisto ruošimo kai kurios prietaiso dalys gali būti karštos. Norint apsaugoti nuo dėmių, prietaisą reikia atvėsinti ir nusausinti švaria šluoste ar popieriniais rankšluosčiais.

Dėmes valykite švelniu plovikliu.



#### Pasirūpinkite, kad garų rinktuvas būtų švarus

Valykite prietaisą ir riebalų filtrus kiekvieną mėnesį. Rūpestingai išvalykite riebalus iš prietaiso vidaus ir nuo riebalų filtrų. Riebalų kaupimasis ar kiti likučiai gali sukelti gaisrą.

Riebalų filtrus galima plauti indaplovėje.

Indaplovėje pasirinkite žemą temperatūrą ir trumpą ciklą. Riebalų filtras gali pakeisti spalvą, tačiau prietaiso veikimui tai įtakos neturi.



#### Anglies filtras

Anglies filtro prisotinimo trukmė skiriasi, priklausomai nuo gaminių tipo ir riebalų filtro valymo reguliarumo.

### 4.2 Riebalų filtro valymas

Filtrai yra pritvirtinti fikساتoriais kitoje pusėje.

**Norėdami išvalyti filtrą:**

1. Paspauskite ant riebalų filtro esantį fikساتorių .

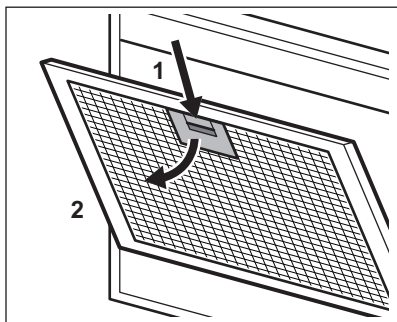

2. Šiek tiek pakreipkite filtro priekį žemyn ir patraukite. Su visais filtrais kartokite pirmus du veiksmus.
3. Filtrus išplaukite švelnia kempine ir neutraliu plovikliu arba indaplovėje.



Indaplovėje pasirinkite žemą temperatūrą ir trumpą ciklą. Riebalų filtras gali pakeisti spalvą, tačiau prietaiso veikimui tai įtakos neturi.

4. Norėdami vėl sumontuoti filtrus atlikite pirmus du veiksmus atvirkščia tvarka.

Jei reikia, kartokite šiuos veiksmus su visais filtrais.

### 4.3 Anglies filtro keitimas (pasirenkamasis)



#### ĮSPĖJIMAS!

Priklausomai nuo filtro tipo, jį galima išvalyti arba reikia pakeisti. Žr. su filtru pateiktą informacinį lapelį.

## 5. APLINKOS APSAUGA

Atiduokite perdirbti medžiagas, pažymėtas šiuo ženklu Išmeskite pakuotę į atitinkamą atliekų surinkimo konteinerį, kad ji būtų perdirbta. Padėkite saugoti aplinką bei žmonių sveikatą ir surinkti bei perdirbti elektros ir elektronikos prietaisų atliekas.

Norėdami pakeisti filtrą:

1. Išimkite riebalų filtrus iš prietaiso. Šiame skyriuje žr. „Riebalų filtro valymas“.
2. Patraukite auseles filtro apatinės dalies link.

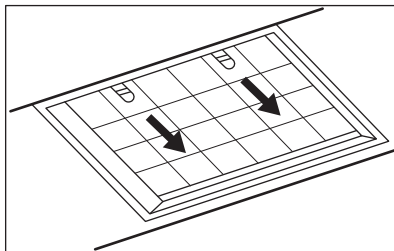

3. Šiek tiek pakreipkite filtro priekį žemyn, tuomet traukite.
4. Norėdami įdėti naują filtrą, atlikite tuos pačius veiksmus atvirkščia tvarka.

Filtrus reikia keisti bent kas keturis mėnesius.

### 4.4 Lemputės keitimas

Šis prietaisas tiekiamas su LED indikatoriumi ir atskiru valdymo elementu (LED tvarkykle). Šias dalis keisti gali tik kvalifikuotas specialistas. Trikties atveju skaitykite „Priežiūra“ skyriuje „Saugos taisyklės“.

Neišmeskite šiuo ženklu pažymėtų prietaisų kartu su kitomis buitinėmis atliekomis. Atiduokite šį gaminį į vietos atliekų surinkimo punktą arba susisiekite su vietos savivaldybe dėl papildomos informacijos.

## SATURS

1. DROŠĪBAS INFORMĀCIJA UN UZSTĀDĪŠANA.....	85
2. IZSTRĀDĀJUMA APRĀKSTS.....	86
3. IZMANTOŠANA IKDIENĀ.....	86
4. KOPŠANA UN TĪRĪŠANA.....	88
5. APSVĒRUMI PAR VIDES AIZSARDŽĪBU.....	89

## NEVAINOJAMIEM REZULTĀTIEM

Pateicamies, ka izvēlējāties AEG izstrādājumu! Esam to radījuši, lai nodrošinātu nevainojamu izpildi daudzu gadu garumā, izmantojot inovatīvas tehnoloģijas, kas palīdz vienkāršot dzīvi — iespējas, ko neatradīsiet parastās ierīcēs. Lūdzu, veltiet dažas minūtes tam, lai izlasītu šo materiālu un gūtu labākus rezultātus.

Apmeklējiet mūsu tīmekļa vietni, lai:



saņemtu lietošanas ieteikumus un brošūras, kā arī traucējummeklēšanas, servisa un remonta informāciju:

**[www.aeg.com/support](http://www.aeg.com/support)**



reģistrētu savu ierīci labāka servisa saņemšanai:

**[www.registreaeg.com](http://www.registreaeg.com)**



iegādātos savai ierīcei papildpiederumus, vienreizējas lietošanas materiālus un oriģinālās rezerves daļas:

**[www.aeg.com/shop](http://www.aeg.com/shop)**

## KLIENTU APKALPOŠANA UN SERVISS

Izmantojiet tikai oriģinālās rezerves daļas.

Sazinoties ar mūsu pilnvaroto servisa centru, nodrošiniet, lai jums būtu pieejami šādi dati: modelis, PNC, sērijas numurs.

Šī informācija ir norādīta uz datu plāksnītes.

⚠ Uzmanību / drošības informācija

ℹ Vispārīga informācija un ieteikumi

📄 Ar vidi saistīta informācija

Izmaiņu tiesības rezervētas.

## 1. DROŠĪBAS INFORMĀCIJA UN UZSTĀDĪŠANA



### BRĪDINĀJUMS!

Informāciju par drošību un uzstādīšanu skatiet atsevišķajā uzstādīšanas rokasgrāmatas bukletā. Pirms ierīces lietošanas vai apkopes rūpīgi izlasiet sadaļas par drošību.

## 2. IZSTRĀDĀJUMA APRAKSTS

### 2.1 Vadības paneļa pārskats

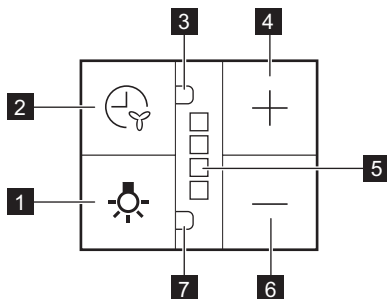

Funkcija	Apraksts
<b>1</b> Lampa	Ieslēdz un izslēdz apgaismojumu.
<b>2</b> Taustiņš funkcijai Izslēgšanas atlikšana	Funkcija iestata automātiskās izslēgšanas atlikšanu.
<b>3</b> Izslēgšanas atlikšanas funkcijas indikators	Norāda, ja funkcija ir aktivizēta.
<b>4</b> Taustiņš Plus	Palielina ventilatora ātruma līmeni.
<b>5</b> LED indikatori	norāda ventilatora ātruma līmeņus.
<b>6</b> Taustiņš Mīnus	Samazina ventilatora ātruma līmeni.
<b>7</b> Indikators filtra brīdinājuma funkcijai	Norāda, ja filtra brīdinājums ir ieslēgts.

## 3. IZMANTOŠANA IKDIENĀ

### 3.1 Tvaika nosūcēja lietošana

Pārbaudiet ieteicamo ātrumu atbilstoši turpmāk sniegtajai tabulai.

<b>1</b>	Ēdiena uzkaršēšanas laikā, gatavojot ar nosegtiem katliem.
<b>2</b>	Gatavojot ar nosegtiem katliem, izmantojot vairākas gatavošanas zonas vai degļus, maīga cepšana.
<b>3</b>	Vārot un cepot lielu ēdiena apjomu bez vāka, izmantojot vairākas gatavošanas zonas vai degļus.

## 4

Vārot un cepot lielu ēdiena daudzumu bez vāka, augsts mitruma līmenis. Pēc 8 minūtēm ierīce automātiski atjaunos iepriekšējo iestatījumu.

- i** Ieteicams tvaika nosūcēju atstāt ieslēgtu vēl 15 minūtes pēc ēdiena gatavošanas beigām.

### Lai lietotu nosūcēju,:

1. Izvelciet ārā nosūcēja atvilktni vairāk par 5 cm.

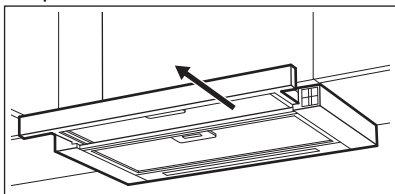

Tiek atklāts vadības panelis.

2. Nospiediet taustiņu **+**, lai ieslēgtu nosūcēju.

Lai palielinātu ventilatora ātruma līmeni, nospiediet taustiņu vēlreiz. Nospiediet taustiņu **—**, lai samazinātu ventilatora ātruma līmeni.

LED indikatori panelī iedegas atbilstoši izvēlētajam ventilatora ātruma līmenim. Lai izslēgtu ventilatoru, turiet nospiestu

**—** līdz nosūcēja ventilators apstājas vai aizveriet nosūcēja atvilktni.

- i** Nosūcējs atceras pēdējo iestatīto ventilatora ātrumu pirms atvilktnes aizvēršanas. Nosūcējs atsāks darbu ar šo ventilatora ātrumu, kad atvilktnē atkal tiks izvilktā ārā.

### 3.2 Izslēgšanas atlikšanas funkcija

Šī funkcija ļauj automātiski izslēgt ventilatoru pēc noteikta darbības laika.

1. Iestatiet vēlamo ventilatora ātrumu.
2. Nospiediet taustiņu **⌚**. Panelī iedegas indikators. Lai izslēgtu funkciju, atkal piespiediet taustiņu.

- i** Nosūcēja ventilatora ātruma mainīšana vai nosūcēja izbīdāmās daļas iebīdīšana, kamēr šī funkcija ir aktīva, izraisīs šīs funkcijas atcelšanu.

Laiks, pēc kura funkcija izslēgs ventilatoru:

Motora ātruma līmenis	Laiks (min)
1	20
2	15
3	10
4	8

### 3.3 Filtra paziņojums

Filtra brīdinājums atgādina, ka nepieciešams nomainīt vai notīrīt ogles filtru un notīrīt tauku filtru. LED indikators regulāri mirgo sarkanā krāsā 30 sekunžu garumā, ja ir jāiztīra tauku filtrs. LED indikators mirgo sarkanā krāsā divreiz katru sekundi 30 sekunžu garumā, ja ir jānomaina vai jāiztīra ogles filtrs.

- i** Šī funkcija pēc 40 stundu darba tauku filtram un 160 darba stundām ogles filtram aktivizējas neatkarīgi.

- i** Brīdinājuma signāla laikā ventilators nedarbojas. Ventilators sāk darboties ar pēdējo iegaumēto iestatījumu pēc 30 sekundēm.

- i** Skatiet informāciju par tauku filtra tīrīšanu sadaļā "Kopšana un tīrīšana".

 Skatiet informāciju par ogles filtra tīrīšanu vai ogles filtra nomainīšanu sadaļā "Kopšana un tīrīšana".



 Funkcijas skaitītājs ogles filtram pēc noklusējuma ir atspējots.

#### Lai aktivizētu vai deaktivizētu skaitītāju ogles filtram, veiciet turpmāko.

1. Izvelciet nosūcēja atvilktnes daļu.
2. Pārbaudiet, vai ventilators ir izslēgts.
3. Nospiediet  3 sekunžu garumā. Funkcija ir aktivizēta, ja divi baltie LED indikatori mirgo 3 sekundes. Funkcija ir deaktivizēta, ja tikai viens baltais LED indikators mirgo 3 sekundes.

#### Lai atiestatītu funkcijas skaitītāju brīdinājuma perioda laikā, rīkojieties, kā norādīts tālāk.

1. Izvelciet nosūcēja atvilktnes daļu.
2. Nospiediet  3 sekunžu garumā. **Lai atiestatītu funkcijas skaitītāju ārpus brīdinājuma perioda, rīkojieties, kā norādīts tālāk.**

1. Izvelciet nosūcēja atvilktnes daļu.
2. Pārbaudiet, vai ventilators ir izslēgts.
3. Tauku filtram 3 sekundes turiet nospiešot .
4. Ogles filtram 3 sekundes turiet nospiešot .

Indikators nomirgo vienu reizi, norādot uz pareizu atiestatīšanu.

## 4. KOPŠANA UN TĪRĪŠANA

### 4.1 Piezīmes par tīrīšanu



Tīrīšanas līdzekļi

#### Neizmantojiet abrazīvus mazgāšanas līdzekļus un suku.

Tīriet ierīces virsmu ar mīkstu drāniņu, kas iemērcta siltā ūdenī ar saudzīgu mazgāšanas līdzekli.

Pēc gatavošanas dažas ierīces daļas var sakarst. Lai izvairītos no traipiem, atdzisusi ierīce jānoslauka ar tīru drānu vai papīra dvieļiem.

Traipu tīrīšanai izmantojiet saudzīgu mazgāšanas līdzekli.

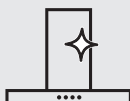

Turiet tvaika nosūcēju tīru.

Tīriet ierīci un tauku filtrus katru mēnesi. Rūpīgi iztīriet taukvielas iekšpusē un no tauku filtriem. Taugu vai citu pārtikas palieku uzkrāšanās var izraisīt ugunsgrēku.

Tauku filtrus var mazgāt trauku mazgājamajā mašīnā.

Trauku mazgājamā mašīnā jāiestata zema temperatūra un īss cikls. Taugu filtrs var zaudēt krāsu, taču tas neietekmēs iekārtas sniegumu.



Ogles filtrs

Tas, cik ātri ogles filtrs piesūcinās, atkarīgs no gatavošanas veida un tauku filtra tīrīšanas biežuma.

### 4.2 Taugu filtra tīrīšana

Filtri ir uzstādīti ar stiprinājumiem un tapām otrajā pusē.

#### Filtra tīrīšana

1. Piespiediet stiprinājuma rokturi uz filtra paneļa zem tvaika nosūcēja.



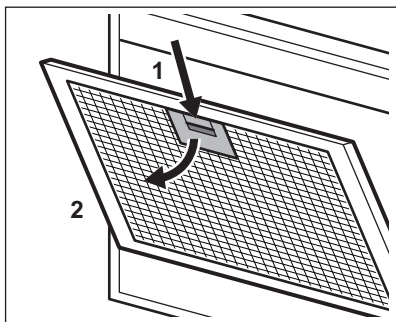

2. Nedaudz sasveriet filtra priekšpusi uz leju, tad pavelciet.

Atkārtojiet pirmās divas darbības visiem filtriem.

3. Tīriet filtras, izmantojot sūkli un neabrazīvu mazgāšanas līdzekli, vai arī mazgājiet tos trauku mazgājamā mašīnā.



Trauku mazgājamā mašīnā jāiestata zema temperatūra un īss cikls. Tauku filtrs var zaudēt krāsu, taču tas neietekmēs iekārtas sniegumu.

4. Lai ievietotu filtras atpakaļ, veiciet pirmās divas darbības apgrieztā kārtībā.

Atkārtojiet šīs darbības visiem filtriem, ja tas atbilst situācijai.

### 4.3 Ogles filtra maiņa — izvēles iespēja



#### BRĪDINĀJUMS!

Atkarībā no veida, filtru var vai nevar reģenerēt. Skatīt informāciju brošūrā, kas iekļauta filtra komplektācijā.

### Filtra nomaiņa

1. Izņemiet tauku filtras no ierīces. Skatiet šīs nodaļas sadaļu "Tauku filtra tīršana".
2. Pavelciet izciņņus filtra apakšējās daļas virzienā.

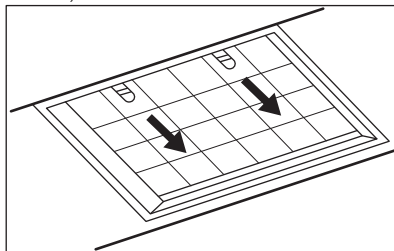

3. Nedaudz sasveriet filtra priekšpusi uz leju, tad izvelciet.

4. Lai uzstādītu jauno filtru, veiciet iepriekš aprakstītos soļus pretējā secībā.

Filtrus jebkurā gadījumā ieteicams nomainīt reizi četros mēnešos.

### 4.4 Spuldzes maiņa

Šī ierīce ir aprīkota ar LED apgaismojumu un atsevišķu vadības bloku (LED regulatoru). Šīs detaļas nomainīt drīkst tikai inženieris. Darbības traucējumu gadījumā skatiet sadaļu "Apkope" nodaļā "Drošības norādījumi".

## 5. APSVĒRUMI PAR VIDES AIZSARDZĪBU

Nododiet otrreizējai pārstrādei materiālus ar simbolu . Ievietojiet iepakojuma materiālus atbilstošajos konteineros to otrreizējai pārstrādei. Palīdziet aizsargāt apkārtējo vidi un cilvēku veselību, atkārtoti pārstrādājot elektrisko un elektronisko iekārtu atkritumus.

Neizmetiet ierīces, kas apzīmētas ar šo simbolu , kopā ar mājsaimniecības atkritumiem. Nododiet izstrādājumu vietējā otrreizējās pārstrādes punktā vai sazinieties ar vietējo pašvaldību.

## СОДРЖИНА

1. БЕЗБЕДНОСНИ ИНФОРМАЦИИ И МОНТИРАЊЕ.....	90
2. ОПИС НА ПРОИЗВОДОТ.....	91
3. СЕКОЈДНЕВНА УПОТРЕБА.....	91
4. НЕГА И ЧИСТЕЊЕ.....	93
5. ГРИЖА ЗА ОКОЛИНАТА.....	95

## ЗА СОВРШЕНИ РЕЗУЛТАТИ

Ви благодариме што го избравте овој АЕГ производ. Го создадовме за да ви обезбедиме долгогодишна беспрекорна работа, со иновативни технологии кои го прават животот поедноставен - функции што можеби нема да ги најдете кај обичните апарати. Ве молиме одвојте неколку минути за читање за да го добиете најдоброто од овој апарат.

Посетете ја нашата страница за да:



Добиете совети за користење, брошури, водич за решавање проблеми, информации за сервисирање и поправка:

[www.aeg.com/support](http://www.aeg.com/support)



Регистрирајте го вашиот производ за подобро сервисирање:

[www.registreaeg.com](http://www.registreaeg.com)



Купувајте дополнителен прибор, потрошни материјали или оригинални резервни делови за вашиот апарат:

[www.aeg.com/shop](http://www.aeg.com/shop)

## ГРИЖА ЗА КОРИСНИЦИ И СЕРВИСИРАЊЕ

Ви препорачуваме да користите оригинални резервни делови.

Кога ќе контактирате со нашиот овластен сервисен центар, погрижете се да ги имате на располагање следниве податоци: Модел, Број на производот, Сериски број.

Информациите можат да се најдат на етикетата со информации.

 Предупредување / Внимание-Безбедносни информации

 Општи информации и совети

 Информации за животната средина

Можноста за промени е задржана.

## 1. БЕЗБЕДНОСНИ ИНФОРМАЦИИ И МОНТИРАЊЕ



### ПРЕДУПРЕДУВАЊЕ!

За безбедносни информации и монтирање, осврнете се на посебната брошура за упатства за монтирање. Внимателно прочитајте ги поглавјата за безбедност пред употребата или одржувањето на апаратот.

## 2. ОПИС НА ПРОИЗВОДОТ

### 2.1 Преглед на контролната табла

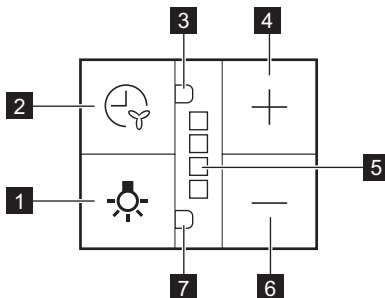

Функција	Опис
<b>1</b> Светилка	Го вклучува и исклучува светлото.
<b>2</b> Копче за одложено исклучување на функцијата	Функцијата поставува одложување на автоматско исклучување.
<b>3</b> Индикатор за функција за одложено исклучување	Покажува дали функцијата е активирана.
<b>4</b> Копче плус	Го зголемува нивото на брзина на вентилаторот.
<b>5</b> Показатели за LED светло	покажува нивоа на брзина на вентилаторот.
<b>6</b> Копче минус	Го намалува нивото на брзина на вентилаторот.
<b>7</b> Индикатор за функција за аларм на филтерот	Покажува дали е вклучен алармот за филтрирање.

## 3. СЕКОЈДНЕВНА УПОТРЕБА

### 3.1 Користење на аспираторот

Проверете ја препорачаната брзина според табелата прикажана подолу.

<b>1</b>	Кога ја загревате храната, готвење со покриени садови.
<b>2</b>	Кога готвите со покриени тенџериња или на повеќе рингли или пламеници, нежно пржење.

**3**

Кога варите и пржите поголема количина на храна без капак, готвење на повеќе рингли или пламеници.

**4**

Кога варите и пржите големи количини храна без капак, голема влажност. По 8 минути апаратот се враќа на претходната поставка.



Се препорачува да го оставите аспираторот да работи околу 15 минути по готвењето.

### За да работите со аспираторот:

1. Извлечете ја фиоката на аспираторот повеќе од 5 cm.

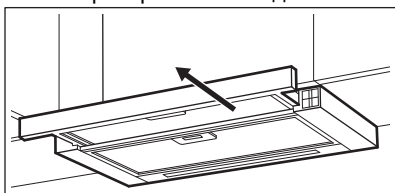

Контролната табла е отворена.

2. Притиснете го копчето  за да го вклучите аспираторот.

За да го зголемите нивото на брзина на вентилаторот, повторно притиснете

го копчето. Притиснете  за да ја намалите брзината на вентилаторот.

LED индикаторите на панелот се вклучуваат соодветно на избраното ниво на брзина на вентилаторот.

За да го исклучите вентилаторот,

продолжете да притискате  додека вентилаторот на аспираторот не запре или не ја затвори фиоката за аспираторот.



Аспираторот ја запомнува последната поставка на брзината на вентилаторот при затворање на фиоката. Аспираторот ќе работи на ова ниво на брзина на вентилаторот кога ќе се повлече фиоката повторно.

## 3.2 Функција за одложено исклучување

Оваа функција овозможува автоматско исклучување на вентилаторот по одредено време на работа.

1. Поставете ја посакуваната брзина на вентилаторот.

2. Притиснете го копчето .

Показното светло на панелот се вклучува. За да ја исклучите функцијата притиснете го повторно копчето .



Промената на нивото на брзина на вентилаторот на аспираторот или затворањето на фиоката на аспираторот кога функцијата е активирана, ќе резултира со деактивирање на оваа функција.

Времето по функцијата го исклучува вентилаторот:

Брзина на мотор	Време (мин)
1	20
2	15
3	10
4	8

## 3.3 Известување за филтерот

Алармот за филтер ве потсетува да го смените или исчистите филтерот за јаглен и да го исчистите филтерот за маснотии. Показателот за ЛЕД е трепка црвено 30 секунди ако филтерот за подмачкување мора да биде исчистен. Показателот за ЛЕД

трепка црвено двапати секоја секунда во текот на 30 секунди ако филтерот за јаглен мора да се замени или исчисти.

**i** Оваа функција се активира независно по 40 часа работа за филтер за маснотии и 160 часа работа за филтер за јаглен.

**i** Вентилаторот не работи за време на алармот. Вентилаторот започнува да работи со последно запаметената поставка по 30 секунди.

**i** Видете во делот за чистење на филтерот за маснотии во поглавјето за грижа и чистење.

**i** Видете во делот за чистење на филтерот за јаглен или замена на филтерот за јаглен во поглавјето за грижа и чистење.

**i** Бројачот на функции за филтерот за јаглен е стандардно исклучен.



**За да го активирате или деактивирате бројачот за филтерот за јаглен:**

1. Повлечете ја фиоката на аспираторот.
2. Проверете дали вентилаторот е исклучен.
3. Притиснете  околу 3 секунди. Функцијата се активира ако третираат две бели LED индикатори за 3 секунди. Функцијата се деактивира ако трепка само еден ЛЕД Индикатор 3 секунди.

**За ресетирање на бројачот на функции во периодот на известување:**

1. Повлечете ја фиоката на аспираторот.
2. Притиснете  околу 3 секунди.

**За ресетирање на бројачот на функции надвор од периодот на известување:**

1. Повлечете ја фиоката на аспираторот.
2. Проверете дали вентилаторот е исклучен.
3. За филтер за маснотии, притиснете  3 секунди.
4. За филтер за јаглен, притиснете  3 секунди.

Показната светилка трепнува еднаш за правилно ресетирање.

## 4. НЕГА И ЧИСТЕЊЕ

### 4.1 Белешки околу чистењето



**Средства за чистење**

**Не користете абразивни детергенти и четки.**

Површината на печката чистете ја со мека крпа натопена со топла вода и средство за чистење.

По готвењето, некои делови од апаратот може да се загреат. За да избегне појава на дамки, апаратот мора да се олади и исуши со чиста крпа или хартиени крпи.

Чистете ги дамките со благ детергент.

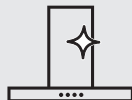

**Одржувајте ја чиста хаубата**

Чистете го апаратот и филтрите за маснотии секој месец. Чистете ги внатрешноста и филтрите за маснотии внимателно од маснотии. Насобирањето мрснотии или други остатоци од храна може да резултира со пожар.

Филтрите за маснотии може да се мијат во машина за миење садови.

Машината за миење садови мора да биде поставена на ниска температура и краток циклус. Филтерот за маснотии може да изгуби боја, нема влијание врз перформансите на апаратот.



**Филтер за јаглен**

Времето на заситеноста на филтерот за јаглен варира во зависност од видот на готвењето и редовноста на чистење на филтерот за маснотии.

## 4.2 Чистење на филтерот за мрснотии

Филтрите се монтираат со употреба на стеги и спојки на спротивната страна.

**За да се исчисти филтерот:**

1. Притиснете ја рачката на стегата на плочата на филтерот под аспираторот.

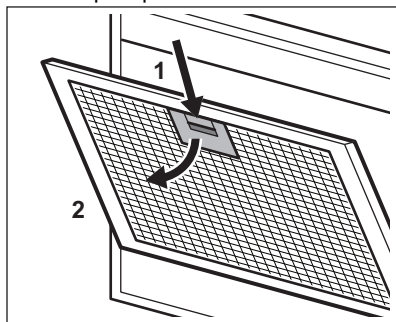

2. Малку навалете го предниот дел на филтерот надолу, а потоа повлечете.

Повторете ги првите два чекори за сите филтри.

3. Исчистете ги филтрите со сунѓер со неабразивни детергенти или во машина за миење садови.



Машината за миење садови мора да биде поставена на ниска температура и краток циклус. Филтерот за маснотии може да изгуби боја, нема влијание врз перформансите на апаратот.

4. За да ги ставите филтрите назад, извршете ги првите два чекори во обратен редослед.

Повторете ги чекорите за сите филтри ако е можно.

## 4.3 Замена на филтерот со јаглен - незадолжително



### **ПРЕДУПРЕДУВАЊЕ!**

Во зависност од типот, филтерот може или не може да се обнови. Бидете ја брошурата дадена со филтерот.

За промена на филтерот:

1. Извадете ги филтрите за маснотии од апаратот.
2. Погледнете во „Чистење на филтер за маснотии“ во ова поглавје.
3. Повлечете ги јазичињата кон долниот дел на филтерот.

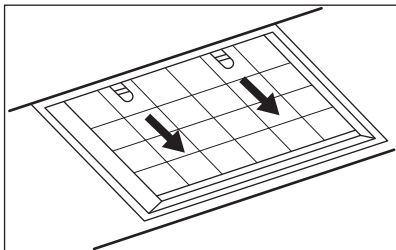

3. Малку навалете го предниот дел на филтерот надолу, а потоа повлечете.
4. За да го ставите нов филтер, извршете ги чекорите во обратен редослед.

## 5. ГРИЖА ЗА ОКОЛИНАТА

Рециклирајте ги материјалите со симболот . Ставете ја амбалажата во соодветни контејнери за да ја рециклирате. Помогнете во заштитата на животната средина и човековото здравје и рециклирајте го отпадот од електрични и електронски апарати. Не

Во секој случај, потребно е да ги замените филтрите на најмалку четири месеци.

### 4.4 Замена на светилката

Апаратот доаѓа со ЛЕД светилка и посебна опрема за контрола (ЛЕД водилка). Овие делови може да ги замени само техничар. Во случај на дефект, видете во „Сервис“ во поглавјето „Безбедносни инструкции“.

Фрлајте ги апаратите озанчени со симболот  во отпадот од домаќинството. Вратете го производот во вашиот локален капацитет за рециклирање или контактирајте ја вашата општинска канцеларија.

## INHOUDSOPGAVE

1. VEILIGHEIDSINFORMATIE EN INSTALLATIE.....	96
2. BESCHRIJVING VAN HET PRODUCT.....	97
3. DAGELIJKS GEBRUIK.....	97
4. ONDERHOUD EN REINIGING.....	99
5. MILIEUBESCHERMING.....	101

## VOOR PERFECTE RESULTATEN

Bedankt dat je voor dit AEG-product hebt gekozen. We hebben het gecreëerd om jarenlang onberispelijke prestaties te leveren, met innovatieve technologieën die het leven eenvoudiger maken – functies die je wellicht niet op gewone apparaten aantreft. Neem een paar minuten de tijd om het beste uit het apparaat te halen. Ga naar onze website voor:



Advies over gebruik, brochures, het oplossen van problemen, service- en reparatie-informatie:

**[www.aeg.com/support](http://www.aeg.com/support)**



Registreer je product voor een betere service:

**[www.registeraeg.com](http://www.registeraeg.com)**



Koop accessoires, verbruiksartikelen en originele reserveonderdelen voor je apparaat:

**[www.aeg.com/shop](http://www.aeg.com/shop)**

## KLANTENSERVICE EN SERVICE

Gebruik altijd originele onderdelen.

Als u contact opneemt met onze erkende servicedienst, zorg er dan voor dat u de volgende gegevens tot uw beschikking hebt: Model, PNC, serienummer.

De informatie vindt u op het typeplaatje.

 Waarschuwingen en veiligheidsinformatie

 Algemene informatie en tips

 Milieu-informatie

Wijzigingen voorbehouden.

## 1. VEILIGHEIDSINFORMATIE EN INSTALLATIE



### WAARSCHUWING!

Raadpleeg het aparte installatie-instructieboekje voor veiligheidsinformatie en installatie. Lees de hoofdstukken over Veiligheid zorgvuldig door voordat u het apparaat gebruikt of onderhoud.



## 2. BESCHRIJVING VAN HET PRODUCT

### 2.1 Overzicht van het bedieningspaneel

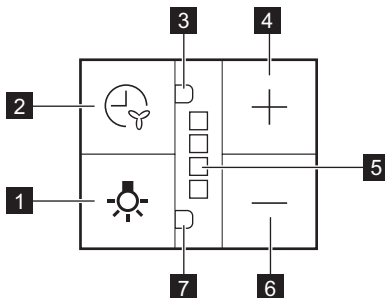

functie	Beschrijving
<b>1</b> Lamp	Schakelt de lampen in en uit.
<b>2</b> Uitgestelde uitschakel-functietoets	De functie stelt de automatische uitschakelvertraging in.
<b>3</b> Indicator voor uitgestelde uitschakelfunctie	Geeft aan of de functie is geactiveerd.
<b>4</b> Plus-knop	Verhoogt het ventilatorsnelheidsniveau.
<b>5</b> Led-aanduidingen	geeft het toerental van de ventilator aan.
<b>6</b> Min-knop	Verlaagt het ventilatorsnelheidsniveau.
<b>7</b> Indicator voor filteralarm-functie	Geeft aan of het filteralarm is ingeschakeld.

## 3. DAGELIJKS GEBRUIK

### 3.1 De kap gebruiken

Controleer de aanbevolen snelheid volgens onderstaande tabel.

<b>1</b>	Tijdens het opwarmen van voedsel, koken met potten met deksel.
<b>2</b>	Tijdens het koken met potten met deksel op meerdere kookzones of branders, zachtjes bakken.
<b>3</b>	Tijdens het koken en bakken van grote hoeveelheden voedsel zonder deksel, koken op meerdere kookzones of branders.

**4**

Tijdens het koken en bakken van grote hoeveelheden voedsel zonder deksel, grote luchtvochtigheid. Na 8 minuten keert het apparaat terug naar de vorige instelling.



Het wordt aanbevolen om de kap ongeveer 15 minuten na het koken aan te laten staan.

#### Om de kap:

1. Trek de lade van de afzuigkap meer dan 5 cm naar buiten.

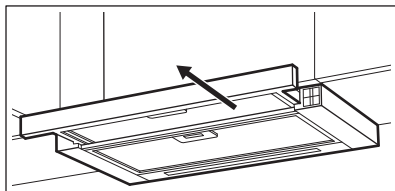

Het bedieningspaneel is zichtbaar.

2. Druk op de -knop om de afzuigkap in te schakelen.

Om de ventilatorsnelheid te verhogen, drukt u nogmaals op de knop. Druk  in om het ventilatorsnelheidsniveau te verlagen.

De LED-indicatoren op het paneel gaan branden overeenkomstig het geselecteerde ventilatorsnelheidsniveau. Om de ventilator uit te schakelen, blijf je op  drukken totdat de ventilator van de afzuigkap stopt of de lade van de afzuigkap sluit.



De afzuigkap onthoudt de laatste instelling van de ventilatorsnelheid bij het sluiten van de lade. De afzuigkap werkt op dit ventilatorsnelheidsniveau wanneer de lade weer wordt uitgetrokken.

### 3.2 Uitgestelde uitschakelfunctie

Met deze functie kan de ventilator automatisch worden uitgeschakeld na een bepaalde gebruikstijd.

1. Stel de gewenste ventilatorsnelheid in.
2. Druk op de toets .

Het indicatielampje op het paneel gaat branden. Om de functie uit te schakelen drukt u opnieuw op de knop.



De wijziging van het snelheidsniveau van de ventilator van de afzuigkap of het sluiten van de lade van de afzuigkap wanneer de functie is geactiveerd, resulteert in het uitschakelen van deze functie.

De tijd nadat de functie de ventilator heeft uitgeschakeld:

Motorsnelheidsniveau	Tijd (min)
1	20
2	15
3	10
4	8

### 3.3 Filtermelding

Het filteralarm herinnert je eraan om de koolfilter te vervangen of te reinigen en de vetfilter te reinigen. Het ledlampje knippert gedurende 30 seconden regelmatig rood als het vetfilter moet worden gereinigd. Het ledlampje knippert gedurende 30 seconden tweemaal per seconde rood als het koolstoffilter moet worden vervangen of gereinigd.



Deze functie wordt onafhankelijk geactiveerd na 40 bedrijfsuren voor het vetfilter en na 160 bedrijfsuren voor het koolstoffilter.

**i** De ventilator werkt niet tijdens het alarm. De ventilator begint na 30 seconden op de laatst onthouden instelling te werken.

**i** Zie het gedeelte over het reinigen van de vetfilter in het hoofdstuk 'Onderhoud en reiniging'.

**i** Zie het gedeelte over het reinigen van de koolfilter of het vervangen van de koolfilter in het hoofdstuk 'Onderhoud en reiniging'.

**i** De functieteller voor koolstoffilter is standaard uitgeschakeld.

**De teller voor koolstoffilter in- of uitschakelen:**



1. Trek de afzuigkaplade naar buiten.
2. Zorg ervoor dat de ventilator is uitgeschakeld.

3. Druk 3 seconden op .  
De functie wordt geactiveerd als twee witte LED-lampjes gedurende 3 seconden knipperen. De functie wordt uitgeschakeld als slechts één LED-lampje gedurende 3 seconden knippert.

**De functieteller resetten in de meldingsperiode:**

1. Trek de afzuigkaplade naar buiten.
2. Druk 3 seconden op .



**De functieteller resetten buiten de meldingsperiode om:**

1. Trek de afzuigkaplade naar buiten.
2. Zorg ervoor dat de ventilator is uitgeschakeld.
3. Voor vetfilter  gedurende 3 seconden ingedrukt houden.
4. Druk gedurende 3 seconden op  voor koolstoffilter.

Het indicatielampje knippert eenmaal voor een correcte reset.

## 4. ONDERHOUD EN REINIGING

### 4.1 Opmerkingen over de reiniging

 <p><b>Reinigingsmid- delen</b></p>	<p><b>Gebruik geen schurende reinigingsmiddelen en borstels.</b> Maak het oppervlak van het apparaat schoon met een zachte doek, warm water en een mild reinigingsmiddel.</p> <hr/> <p>Na het koken kunnen sommige onderdelen van het apparaat heet worden. Om vlekken te voorkomen moet het apparaat afkoelen en worden gedroogd met een schone doek of keukenpapier.</p> <hr/> <p>Reinig vlekken met een mild reinigingsmiddel.</p>
 <p><b>Houd de kap schoon</b></p>	<p>Reinig het apparaat en smeer de filters elke maand. Reinig de binnen- en vetfilters zorgvuldig zodat er geen vet meer achterblijft. Vetophoping of andere resten kunnen brand veroorzaken.</p> <hr/> <p>U kunt vetfilters ook in de afwasmachine wassen. De vaatwasser moet op een lage temperatuur en een korte cyclus worden ingesteld. De vetfilter kan verkleuren, maar dat heeft geen invloed op de prestaties van het apparaat.</p>



Houtskoolfilter

De verzadigingstijd van de koolfilter varieert afhankelijk van het type koken en de regelmaat van het reinigen van de vetfilter.

## 4.2 De vetfilter reinigen

Filters worden gemonteerd met behulp van clips en pennen aan de andere kant.

### De filter reinigen:

1. Druk op de handgreep van de montageclip op het filterpaneel onder de kap.

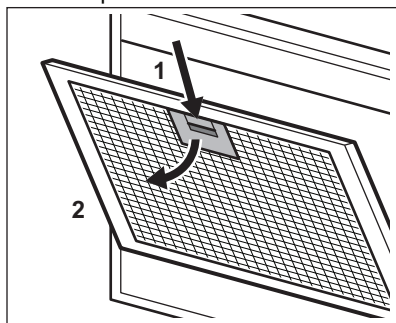

2. Kantel de voorkant van de filter iets naar beneden en trek vervolgens. Herhaal de eerste twee stappen voor alle filters.
3. Reinig de filters met een spons met niet-schurende reinigingsmiddelen of in een vaatwasser.



De vaatwasser moet op een lage temperatuur en een korte cyclus worden ingesteld. De vetfilter kan verkleuren, maar dat heeft geen invloed op de prestaties van het apparaat.

4. Voer de eerste twee stappen in omgekeerde volgorde uit om de filters terug te plaatsen.

Herhaal de stappen voor alle filters indien van toepassing.

## 4.3 De koolfilter vervangen - optioneel



### WAARSCHUWING!

Afhankelijk van het type kan het filter wel of niet opnieuw worden gegenereerd. Raadpleeg de bijsluiters bij het filter.

Om de filter te vervangen:

1. Haal de vetfilters uit het apparaat. Zie "De vetfilter reinigen" in dit hoofdstuk.
2. Trek de flapjes naar het onderste deel van de filter.

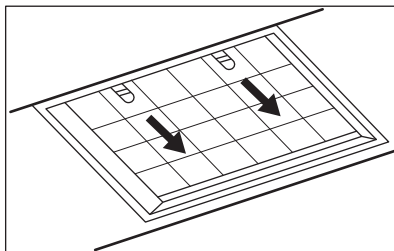

3. Kantel de voorkant van de filter iets naar beneden en trek vervolgens.
4. Voer dezelfde stappen in omgekeerde volgorde uit om een nieuwe filter te installeren.

In ieder geval moeten de filters ten minste om de vier maanden worden vervangen.

## 4.4 Het lampje vervangen

Dit apparaat wordt geleverd met een LED-lamp en een apart bedieningsmechanisme (LED-driver). Deze onderdelen kunnen alleen door een technicus worden vervangen. Raadpleeg in geval van storingen "Service" in het hoofdstuk "Veiligheidsinstructies".

## 5. MILIEUBESCHERMING

Recycleer de materialen met het symbool . Gooi de verpakking in een geschikte afvalcontainer om het te recyclen. Bescherm het milieu en de volksgezondheid en recycleer op een correcte manier het afval van elektrische en elektronische apparaten. Gooi

apparaten gemarkeerd met het symbool  niet weg met het huishoudelijk afval. Breng het product naar het milieustation bij u in de buurt of neem contact op met de gemeente.

## INNHOOLD

1. SIKKERHETSINFORMASJON OG INSTALLASJON.....	102
2. PRODUKTBEKRIVELSE.....	103
3. DAGLIG BRUK.....	103
4. STELL OG RENGJØRING.....	105
5. BESKYTTELSE AV MILJØET.....	106

## FOR PERFEKTE RESULTATER

Takk for at du valgte dette AEG-produktet. Vi har laget det for å gi deg perfekt ytelse i mange år, med innovativ teknologi som bidrar til å gjøre livet enklere – egenskaper som du kanskje ikke finner på ordinære apparater. Bruk noen minutter på å lese dette, for å få mest mulig ut av den.

Gå inn på nettsiden vår for å:



Få råd om bruk, brosjyrer, hjelp til feilsøking, og informasjon om service og reparasjon:

**[www.aeg.com/support](http://www.aeg.com/support)**



Registrer produktet for å få bedre service:

**[www.registeraeg.com](http://www.registeraeg.com)**



Kjøp tilbehør, forbruksvarer og originale reservedeler til apparatet ditt:

**[www.aeg.com/shop](http://www.aeg.com/shop)**

## KUNDESTØTTE OG SERVICE

Bruk alltid originale reservedeler.

Når du kontakter vårt autoriserte servicesenter, må du sørge for at du har følgende opplysninger tilgjengelig: Modell, PNC, serienummer.

Informasjonen finner du på typeskiltet.

 Advarsel/Forsiktig – Sikkerhetsinformasjon

 Generell informasjon og tips

 Miljøinformasjon

Med forbehold om endringer.

## 1. SIKKERHETSINFORMASJON OG INSTALLASJON



### ADVARSEL!

Se det separate heftet for installasjonsinstruksjoner for sikkerhetsinformasjon og installasjon. Les sikkerhetskapitlene nøye før du bruker eller vedlikeholder produktet.

## 2. PRODUKTBESKRIVELSE

### 2.1 Oversikt over betjeningspanel

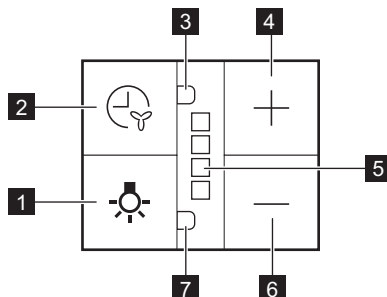

Funksjon	Beskrivelse
<b>1</b> Lampe	Slår lysene på og av.
<b>2</b> Knapp for forsinket utkobling	Funksjonen angir automatisk utkoblingsforsinkelse.
<b>3</b> Indikator for forsinket utkoblingsfunksjon	Indikerer om funksjonen er aktivert.
<b>4</b> Pluss-knapp	Øker viftehastighetsnivået.
<b>5</b> LED-indikatorer	indikerer viftehastighetsnivåer.
<b>6</b> Knapp for Minus	Reduserer viftehastighetsnivået.
<b>7</b> Indikator for filteralarm-funksjon	Indikerer om filteralarmen er på.

## 3. DAGLIG BRUK

### 3.1 Bruk av ventilatoren

Sjekk anbefalt hastighet i henhold til tabellen nedenfor.

<b>1</b>	Under oppvarming av mat, tilberedning med dekkede kokekar.
<b>2</b>	Skånsom steking – når du tilbereder med dekkede kokekar på flere kokesoner eller brennere.
<b>3</b>	Under koking og steking av mye mat uten lokk, tilberedning på flere kokesoner eller brennere.

# 4

Under koking og steking av store mengder mat uten lokk, høy fuktighet. Apparatet går tilbake til forrige innstilling etter 8 minutter.

- i** Det er anbefalt å la ventilatoren stå på i 15 minutter etter tilberedning.

### Slik bruker du ventilatoren:

1. Trekk ut ventilatorskuffen mer enn 5 cm.

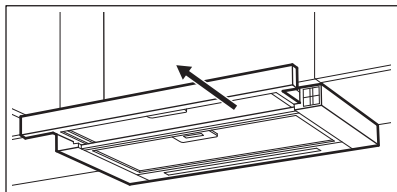

Kontrollpanelet er eksponert.

2. Trykk på **+** knappen for å slå på ventilatoren.

Trykk på knappen igjen for å øke viftehastighetsnivået. Trykk på **-** for å redusere viftehastighetsnivået. LED-indikatorene på panelet slår seg på i henhold til valgt viftehastighetsnivå.

For å slå av viften, fortsett å trykke på **-** til avtrekksviften stopper eller lukk ventilatorskuffen.

- i** Ventilatoren husker den siste innstillingen av viftehastigheten når skuffen lukkes. Ventilatoren fungerer på dette viftehastighetsnivået når skuffen trekkes ut igjen.

## 3.2 Utsatt utkoplingsfunksjon

Denne funksjonen gjør det mulig å slå av viften automatisk etter et bestemt tidspunkt.

1. Angi ønsket viftehastighet.
2. Trykk på **⌚**-knappen. Indikatoren på panelet slås på. For å slå av funksjonen trykk på **-**-knappen på nytt.

- i** Endring av viftehastigheten til ventilatoren eller lukking av panserskuffen når funksjonen er aktivert, vil føre til at denne funksjonen deaktiveres.

Tiden etter at funksjonen slår av viften:

Motorhastighetsnivå	Tid (min)
1	20
2	15
3	10
4	8

## 3.3 Filtervarsling

Filtervarselet minner deg om å skifte eller rengjøre kullfilteret og fettfilteret. Hvis fettfilteret må rengjøres, blinker LED-indikatoren rødt regelmessig i 30 sekunder. Hvis kullfilteret må skiftes eller rengjøres, blinker LED-indikatoren rødt to ganger hvert sekund i 30 sekunder .

- i** Denne funksjonen aktiveres uavhengig etter 40 timers drift for fettfilter og 160 timers drift for kullfilter.

- i** Viften fungerer ikke under alarmer. Viften begynner etter 30 sekunder å gå på siste innstillingene som huskes.

- i** Les om rengjøring av fettfilteret i kapittelet Stell og rengjøring.

- i** Les om hvordan du rengjør eller skifter kullfilteret i kapittelet Stell og rengjøring.







Funksjonstelleren for kullfilter er som standard deaktivert.

#### For å aktivere eller deaktivere telleren for kullfilter:

1. Trekk ut vifteskuffen.
2. Kontroller at viften er slått av.
3. Trykk og hold  inne i 3 sekunder. Funksjonen aktiveres hvis to hvite LED-indikatorer blinker i 3 sekunder. Funksjonen deaktiveres hvis kun én LED-indikator blinker i 3 sekunder.

#### Slik nullstilles funksjonstelleren i varslingsperioden:

1. Trekk ut vifteskuffen.
  2. Trykk og hold  inne i 3 sekunder. **Slik nullstilles funksjonstelleren utenfor varslingsperioden:**
  1. Trekk ut vifteskuffen.
  2. Kontroller at viften er slått av.
  3. For fettfilter, trykk på  i 3 sekunder.
  4. For kullfilter, trykk på  i 3 sekunder.
- Indikatoren blinker én gang for riktig tilbakestilling.

## 4. STELL OG RENGJØRING

### 4.1 Merknader om rengjøring



Rengjøringsmidler

#### Ikke bruk skurende rengjøringsmidler og børster.

Rengjør produktets overflate med en myk klut med varmt vann og et mildt vaskemiddel.

Etter tilberedning kan noen deler av produktet bli varmt. For å unngå flekker må produktet kjøles ned og tørkes med ren klut eller tørkepapir.

Rengjør flekker med et mildt vaskemiddel.



Hold ventilatoren ren

Rengjør produktet og smør filtrene én gang i måneden. Rengjør innvendig og fettfiltrene grundig for fett. Fettoppsamling eller andre rester kan føre til brann.

Fettfiltrene kan vaskes i oppvaskmaskin.

Oppvaskmaskinen må stilles inn på lav temperatur og et kort program. Fettfilteret kan bli misfarget, men dette har ingen påvirkning på apparatets ytelse.



Kullfilter

Metningen av kullfilteret varierer avhengig av type tilberedning og hvor regelmessig du rengjør fettfilteret.

### 4.2 Rengjøre fettfilteret

Filtrene monteres med klips og nåler på motsatt side.

#### For å rengjøre filteret:

1. Trykk på håndtaket til monteringsklipsen på filterpanelet under ventilatoren.

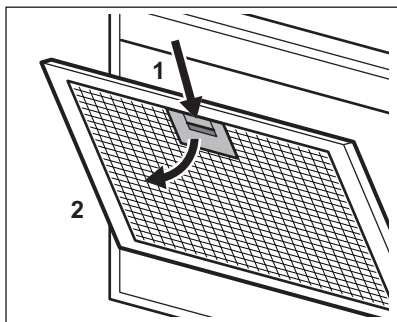

2. Bøy fronten på filteret forsiktig nedover, og dra. Gjenta de to første trinnene for alle filterene.
3. Vask filterene ved å bruke en svamp med vaskemiddel uten slipevirkning, eller bruk oppvaskmaskin.



Oppvaskmaskinen må stilles inn på lav temperatur og et kort program. Fettfilteret kan bli misfarget, men dette har ingen påvirkning på produktets ytelse.

4. For å montere filterene tilbake, følg de to første trinnene i omvendt rekkefølge. Gjenta trinnene for alle filtre hvis aktuelt.

### 4.3 Bytt ut kullfilteret - valgfritt



#### ADVARSEL!

Avhengig av type, kan filteret genereres på nytt eller kan ikke regenereres. Se pakningsvedlegget som følger med filteret.

## 5. BESKYTTELSE AV MILJØET

Resirkuler materialer som er merket med symbolet . Legg emballasjen i riktige beholdere for å resirkulere det. Bidrar til å beskytte miljøet, menneskers helse og for å resirkulere avfall av elektriske og elektroniske produkter. Ikke kast produkter som er merket med symbolet

Slik skifter du filteret:

1. Fjern fettfilterene fra apparatet. Les «Rengjøring av fettfilteret» i dette kapittelet.
2. Trekk tappene mot baksiden av filteret.

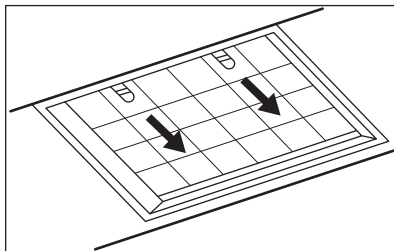

3. Tilt fronten av filteret litt nedover og deretter trekk.
4. For å montere et nytt filter, utfør de samme trinnene i omvendt rekkefølge.

Uansett er det nødvendig å skifte filterene minst hver fjerde måned.

### 4.4 Skifte lyspære

Dette produktet leveres med en LED-lampe og separat styreutstyr (LED-driver). Disse delene kan kun skiftes av en tekniker. Hvis det oppstår feil, se "Service" i kapittelet "Sikkerhetsinstruksjoner".

 sammen med husholdningsavfallet. Produktet kan leveres der hvor tilsvarende produkt selges eller på miljøstasjonen i kommunen. Kontakt kommunen for nærmere opplysninger.

## SPIS TREŚCI

1. INFORMACJE DOTYCZĄCE BEZPIECZEŃSTWA I INSTALACJI.....	108
2. OPIS URZĄDZENIA.....	108
3. CODZIENNA EKSPLOATACJA.....	109
4. KONSERWACJA I CZYSZCZENIE.....	111
5. OCHRONA ŚRODOWISKA.....	112

## Z MYŚLĄ O DOSKONAŁYCH EFEKTACH

Dziękujemy za wybór produktu AEG. Zaprojektowaliśmy go z myślą o wieloletniej bezawaryjnej pracy i wyposażyliśmy w innowacyjne rozwiązania techniczne ułatwiające życie – nie wszystkie z nich można znaleźć w zwykłych urządzeniach. Prosimy o poświęcenie kilku minut na zapoznanie się z niniejszą instrukcją, aby jak najlepiej wykorzystać możliwości urządzenia.

Przejdź na naszą witrynę internetową:



Wskazówki dotyczące użytkowania, broszury, pomoc w rozwiązywaniu problemów oraz informacje dotyczące serwisu i napraw:

**[www.aeg.com/support](http://www.aeg.com/support)**



Zarejestruj produkt, aby korzystać z lepszej obsługi serwisowej:

**[www.registreaeg.com](http://www.registreaeg.com)**



Kup akcesoria, materiały eksploatacyjne i oryginalne części zamienne do swojego urządzenia:

**[www.aeg.com/shop](http://www.aeg.com/shop)**

## OBSŁUGA KLIENTA I SERWIS

Należy zawsze używać oryginalnych części zamiennych.

Przed kontaktem z autoryzowanym centrum serwisowym należy przygotować poniższe dane: Model, numer produktu, numer seryjny.

Informacje można znaleźć na tabliczce znamionowej.

 Ostrzeżenie/przestroga — informacje dotyczące bezpieczeństwa

 Ogólne informacje i wskazówki

 Informacje dotyczące środowiska naturalnego

Producent zastrzega sobie możliwość wprowadzenia zmian bez wcześniejszego powiadomienia.

# 1. INFORMACJE DOTYCZĄCE BEZPIECZEŃSTWA I INSTALACJI



## OSTRZEŻENIE!

Informacje dotyczące bezpieczeństwa i instalacji są zawarte w odrębnej broszurze „Instrukcja instalacji”. Przed przystąpieniem do użytkowania lub konserwacji urządzenia należy uważnie zapoznać się z rozdziałem dotyczącym bezpieczeństwa.

## 2. OPIS URZĄDZENIA

### 2.1 Widok panelu sterowania

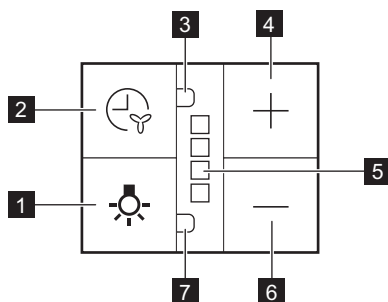

Funkcja	Opis
<b>1</b> Lampa	Włączenie i wyłączenie oświetlenia.
<b>2</b> Przycisk funkcji opóźnionego wyłączenia	Funkcja ustawia opóźnienie automatycznego wyłączenia.
<b>3</b> Wskaźnik funkcji opóźnionego wyłączenia	Wskazuje, czy funkcja jest włączona.
<b>4</b> Przycisk plus	Zwiększa prędkość wentylatora.
<b>5</b> Wskaźniki LED	wskazuje poziomy prędkości wentylatora.
<b>6</b> Przycisk minus	Zmniejsza prędkość wentylatora.
<b>7</b> Wskaźnik funkcji alarmu filtra	Wskazuje, czy alarm filtra jest włączony.

## 3. CODZIENNA EKSPLOATACJA

### 3.1 Korzystanie z okapu

Sprawdzić zalecane prędkości podane w poniższej tabeli.

<b>1</b>	Podgrzewanie potraw, gotowanie w naczyniach z pokrywką.
<b>2</b>	Gotowanie w naczyniach z pokrywką na wielu polach grzejnych lub palnikach, delikatne smażenie.
<b>3</b>	Intensywne gotowanie i smażenie dużych porcji potraw bez pokrywki, gotowanie na wielu polach grzejnych lub palnikach.
<b>4</b>	Gotowanie i smażenie dużych porcji potraw bez pokrywki, dużo pary. Po 8 minutach urządzenie powraca do poprzedniego ustawienia.

**i** Zaleca się pozostawienie włączonego okapu przez ok. 15 min. po zakończeniu gotowania.

#### Obsługa:

1. Wyciągnąć szufladę okapu na ponad 5 cm.

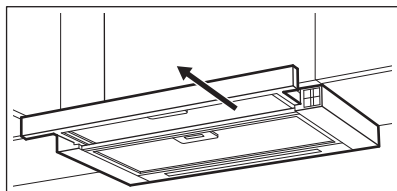

Powoduje to odsłonięcie panelu sterowania.

2. Nacisnąć przycisk **+**, aby włączyć okap.

Aby zwiększyć prędkość wentylatora, należy ponownie nacisnąć przycisk.

Nacisnąć **-**, aby zmniejszyć prędkość wentylatora.

Wskaźniki LED na panelu włączają się odpowiednio do wybranego poziomu prędkości wentylatora.

Aby wyłączyć wentylator, należy

kontynuować naciskanie **-** do momentu zatrzymania wentylatora okapu lub zamknięcia szuflady okapu.

**i** Okap zapamiętuje ostatnie ustawienie prędkości wentylatora przy zamykaniu szuflady. Okap będzie działał na tym poziomie prędkości wentylatora po ponownym wyciągnięciu szuflady.

### 3.2 Funkcja opóźnionego wyłączenia

Ta funkcja umożliwi automatyczne wyłączenie wentylatora po określonym czasie pracy.

1. Ustawić żądaną prędkość wentylatora.

2. Nacisnąć przycisk

Włoczy się wskaźnik na panelu. Aby wyłączyć funkcję, należy ponownie nacisnąć przycisk .

**i** Zmiana poziomu prędkości wentylatora okapu lub zamknięcie szuflady okapu po włączeniu funkcji spowoduje wyłączenie tej funkcji.

Czas po wyłączeniu funkcji wentylatora:

Poziom prędkości silnika	Czas (min)
1	20
2	15
3	10
4	8

### 3.3 Powiadomienie o obsłudze filtra

Alarm filtra przypomina o konieczności wymiany lub oczyszczenia filtra węglowego oraz oczyszczenia filtra przeciwłuszczonego. Wskaźnik LED miga regularnie na czerwono przez 30 sekund, jeśli konieczne jest wyczyszczenie filtra przeciwłuszczonego. Wskaźnik LED miga dwa razy na sekundę przez 30 sekund, jeśli konieczna jest wymiana lub czyszczenie filtra węglowego.

 Ta funkcja włącza się niezależnie po 40 godzinach pracy filtra przeciwłuszczonego i 160 godzinach pracy filtra węglowego.

 Wentylator nie działa podczas alarmu. Wentylator włącza się po 30 sekundach z ostatnim zapamiętanym ustawieniem.

 Patrz informacje dotyczące czyszczenia filtra przeciwłuszczonego zawarte w rozdziale dotyczącym konserwacji i czyszczenia.

 Patrz informacje dotyczące czyszczenia lub wymiany filtra węglowego zawarte w rozdziale „Konserwacja i czyszczenie”.

 Licznik funkcji dla filtra węglowego jest domyślnie wyłączony.

#### Aby włączyć lub wyłączyć licznik filtra węglowego:



1. Wyciągnąć szufladę pokrywy.
2. Upewnić się, że wentylator jest wyłączony.
3. Nacisnąć  i przytrzymać przez 3 sekundy.

Funkcja jest włączona, jeśli przez 3 sekundy migają dwa białe wskaźniki LED. Funkcja jest wyłączona, jeśli przez 3 sekundy miga tylko 1 biały wskaźnik LED.

#### Aby zresetować licznik funkcji podczas okresu powiadamiania:

1. Wyciągnąć szufladę pokrywy.
2. Nacisnąć  i przytrzymać przez 3 sekundy.

#### Aby zresetować licznik funkcji poza okresem powiadamiania:

1. Wyciągnąć szufladę pokrywy.
2. Upewnić się, że wentylator jest wyłączony.
3. W przypadku filtra przeciwłuszczonego nacisnąć i przytrzymać  przez 3 sekundy.
4. W przypadku filtra węglowego nacisnąć i przytrzymać  przez 3 sekundy.

Wskaźnik miga jeden raz, gdy zresetowanie przebiegło prawidłowo.

## 4. KONSERWACJA I CZYSZCZENIE

### 4.1 Uwagi dotyczące czyszczenia



**Środki czyszczące**

**Nie używać detergentów o właściwościach ściernych ani szczotek.**

Czyścić powierzchnię urządzenia miękką ściereczką zwilżoną ciepłą wodą z dodatkiem łagodnego detergentu.

Po zakończeniu gotowania niektóre elementy urządzenia mogą być mocno rozgrzane. Aby zapobiec powstaniu plam, należy zaczekać, aż urządzenie ostygnie i przetrzeć powierzchnię czystą ściereczką lub papierowym ręcznikiem.

Usunąć plamy za pomocą łagodnego detergentu.



**Utrzymywanie okapu w czystości**

Czyścić urządzenie i filtry przeciw tłuszczowe raz w miesiącu. Starannie oczyścić wnętrze i filtry przeciw tłuszczowe z tłuszczu. Nagromadzenie się tłuszczu lub innych zabrudzeń może skutkować pożarem.

Filtry przeciw tłuszczowe można myć w zmywarce.

Ustawić w zmywarce niską temperaturę i krótki cykl zmywania. Ewentualne odbarwienie filtra przeciw tłuszczowego nie ma żadnego wpływu na działanie urządzenia.



**Filtr węglowy**

Żywotność filtra węglowego jest zróżnicowana i zależy od rodzaju gotowanych potraw oraz częstotliwości czyszczenia filtra przeciw tłuszczowego.

### 4.2 Czyszczenie filtra przeciw tłuszczowego

Filtry są zamocowane za pomocą zatrzasków oraz trzpieni po przeciwnej stronie.

#### Czyszczenie filtra:

1. Nacisnąć uchwyt zatrzasku mocującego na panelu filtra pod okapem.

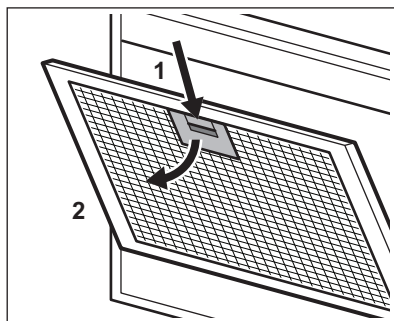

2. Delikatnie odchylić przednią część filtra w dół, a następnie pociągnąć. Powtórzyć obie czynności przy wszystkich filtrach.
3. Oczyścić filtry gąbką nasączoną łagodnym detergentem lub umyć w zmywarce.

**i** Ustawić w zmywarce niską temperaturę i krótki cykl zmywania. Ewentualne odbarwienie filtra przeciwłuszczonego nie ma żadnego wpływu na działanie urządzenia.

4. Zamontować filtry z powrotem w urządzeniu, wykonując opisane wyżej czynności w odwrotnej kolejności.

Powtórzyć czynności w odniesieniu do wszystkich filtrów (jeśli dotyczy).

### 4.3 Wymiana filtra węglowego – opcjonalnego



#### **OSTRZEŻENIE!**

W zależności od typu filtr może być lub nie może być regenerowany. Patrz ulotka dołączona do filtra.

Aby wymienić filtr, należy:

1. Wyjąć filtry przeciwłuszczone z urządzenia.

Patrz „Czyszczenie filtra przeciwłuszczonego” w tym rozdziale.

2. Pociągnąć występy w kierunku dolnej części filtra.

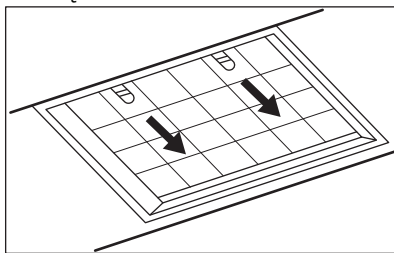

3. Delikatnie odchylić przednią część filtra w dół, a następnie pociągnąć.
4. W celu zamontowania nowego filtra należy wykonać opisane czynności w odwrotnej kolejności.

Filtry należy wymieniać co najmniej raz na cztery miesiące.

### 4.4 Wymiana żarówki

Urządzenie jest wyposażone w źródło światła LED i oddzielne elementy sterujące (zasilacz LED). Te części może wymienić wyłącznie technik serwisu. W przypadku wystąpienia usterki patrz „Serwis” w rozdziale „Wskazówki dotyczące bezpieczeństwa”.

## 5. OCHRONA ŚRODOWISKA

Materiały oznaczone symbolem  należy poddać utylizacji. Opakowanie urządzenia włożyć do odpowiedniego pojemnika w celu przeprowadzenia recyklingu. Należy zadbać o ponowne przetwarzanie odpadów urządzeń elektrycznych i elektronicznych, aby chronić środowisko naturalne oraz

ludzkie zdrowie. Nie wolno wyrzucać urządzeń oznaczonych symbolem  razem z odpadami domowymi. Należy zwrócić produkt do miejscowego punktu ponownego przetwarzania lub skontaktować się z odpowiednimi władzami miejskimi.



# ÍNDICE

1. INFORMAÇÃO DE SEGURANÇA E INSTALAÇÃO.....	113
2. DESCRIÇÃO DO PRODUTO.....	114
3. UTILIZAÇÃO DIÁRIA.....	114
4. MANUTENÇÃO E LIMPEZA.....	116
5. PREOCUPAÇÕES AMBIENTAIS.....	118

## PARA RESULTADOS PERFEITOS

Obrigado por escolher este produto AEG. Criámo-lo para lhe proporcionar um desempenho impecável durante muitos anos, com tecnologias inovadoras que tornam a sua vida mais fácil – funcionalidades que poderá não encontrar em aparelhos comuns. Continue a ler durante alguns minutos para tirar o máximo partido do produto.

Visite o nosso website para:



Obter conselhos de utilização, folhetos, resolução de problemas e informações sobre assistência e reparações:

**[www.aeg.com/support](http://www.aeg.com/support)**



Registe o seu produto para beneficiar de um serviço melhor:

**[www.registeraeg.com](http://www.registeraeg.com)**



Adquira acessórios, consumíveis e peças de substituição originais para o seu aparelho:

**[www.aeg.com/shop](http://www.aeg.com/shop)**

## APOIO AO CLIENTE E ASSISTÊNCIA

Usar sempre peças sobressalentes de origem.

Sempre que contactar o nosso Centro de Assistência Técnica Autorizado, assegure que tem disponíveis os dados seguintes: Modelo, PNC, Número de série.

Esta informação encontra-se na placa de identificação.

 **Aviso/Cuidado** – Informações de segurança

 **Informações gerais e sugestões**

 **Informações ambientais**

Sujeito a alterações sem aviso prévio.

## 1. INFORMAÇÃO DE SEGURANÇA E INSTALAÇÃO



### AVISO!

Consulte o folheto de instruções da instalação em separado relativamente à Informação de segurança e instalação. Leia cuidadosamente os capítulos de Segurança antes de qualquer utilização ou manutenção do aparelho.

## 2. DESCRIÇÃO DO PRODUTO

### 2.1 Descrição geral do painel de comandos

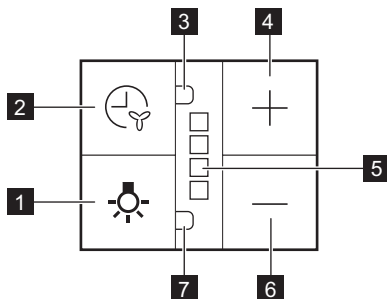

Função	Descrição
<b>1</b> Lâmpada	Liga e desliga as luzes.
<b>2</b> Botão de função de desligamento programado	A função define o diferimento do desligamento automático.
<b>3</b> Indicador da função de desligamento programado	Indica se a função está ativada.
<b>4</b> Botão Mais	Aumenta o nível de velocidade da ventoinha.
<b>5</b> Indicadores LED	indica os níveis de velocidade da ventoinha.
<b>6</b> Botão Menos	Diminui o nível de velocidade da ventoinha.
<b>7</b> Indicador para a função de alarme do filtro	Indica se o alarme do filtro está ligado.

## 3. UTILIZAÇÃO DIÁRIA

### 3.1 Utilizar o exaustor

Verifique a velocidade recomendada na tabela seguinte.

<b>1</b>	Quando aquecer alimentos ou cozinhar em tachos tapados.
<b>2</b>	Quando cozinhar em tachos tapados em várias zonas de aquecimento ou vários queimadores e quando fritar lentamente.

**3**

Quando cozer e fritar grandes quantidades de alimentos em tachos destapados ou quando cozinhar em várias zonas de aquecimento ou vários queimadores.

**4**

Quando cozer e fritar grandes quantidades de alimentos com muita humidade em tachos destapados. O aparelho volta à regulação anterior ao fim de 8 minutos.



É recomendável deixar o exaustor a funcionar durante cerca de 15 minutos após o fim dos cozinhados.

### Operar o exaustor:

1. Retire a gaveta do exaustor mais de 5 cm.

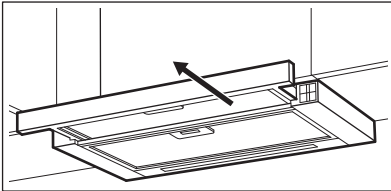

O painel de controlo está exposto.

2. Prima o botão **+** para ligar o exaustor.

Para aumentar o nível de velocidade da ventoinha, prima novamente o botão.

Prima **-** para diminuir o nível de velocidade da ventoinha.

Os indicadores LED no painel acendem-se em conformidade com o nível de velocidade da ventoinha selecionado.

Para desligar a ventoinha, continue a premir **-** até a ventoinha do exaustor parar ou feche a gaveta do exaustor.



Quando fechar a gaveta, o exaustor memoriza a última regulação da velocidade da ventoinha. O exaustor funcionará neste nível de velocidade da ventoinha quando a gaveta for retirada novamente.

## 3.2 Função de desligamento programado

Esta função permite desligar automaticamente a ventoinha após um período de funcionamento específico.

1. Defina a velocidade desejada da ventoinha.

2. Prima o botão 

O indicador no painel acende-se. Para desativar a função, prima novamente o botão .







A alteração do nível de velocidade da ventoinha do exaustor ou o fecho da gaveta do exaustor quando a função está ativada, resultará na desativação desta função.

O tempo após a função desligar o ventilador:





Nível de velocidade de do motor	Tempo (min.)
1	20
2	15
3	10
4	8

## 3.3 Notificações do filtro

O alarme do filtro lembra que é necessário substituir ou limpar o filtro de carvão e limpar o filtro de gordura. O indicador LED pisca regularmente a vermelho durante 30 segundos se for necessário limpar o filtro de gordura. O indicador LED pisca a vermelho duas vezes por segundo durante 30 segundos se for necessário substituir ou limpar o filtro de carvão.

-  Esta função é ativada de forma independente após 40 horas de funcionamento do filtro de gordura e após 160 horas de funcionamento do filtro de carvão.
-  A ventoinha não funciona durante o alarme. A ventoinha começa a funcionar na última definição memorizada após 30 segundos.
-  Consultar a secção sobre a limpeza do filtro de gordura no capítulo sobre cuidados e limpeza.
-  Consultar a secção da limpeza ou substituição do filtro de carvão no capítulo cuidados e limpeza.
-  O contador de funções do filtro de carvão está desativado por predefinição.

**Para ativar ou desativar o contador do filtro de carvão:**

1. Retire a gaveta do exaustor.
  2. Certifique-se de que a ventoinha está desligada.
  3. Prima  durante 3 segundos. A função é ativada se dois indicadores LED brancos piscarem durante 3 segundos. A função é desativada se apenas um indicador LED piscar durante 3 segundos.
- Para reiniciar o contador de funções no período de notificação:**
1. Retire a gaveta do exaustor.
  2. Prima  durante 3 segundos.
- Para reiniciar o contador de funções fora do período de notificação:**
1. Retire a gaveta do exaustor.
  2. Certifique-se de que a ventoinha está desligada.
  3. Para o filtro de gordura, prima  durante 3 segundos.
  4. Para o filtro de carvão, prima  durante 3 segundos.
- O indicador pisca uma vez para uma reposição correta.

## 4. MANUTENÇÃO E LIMPEZA

### 4.1 Notas sobre a limpeza



**Agentes de limpeza**

#### **Não use produtos de limpeza abrasivos nem esfregões.**

Limpe a superfície do aparelho com um pano macio com água quente e um detergente suave

Depois de cozinhar, algumas partes do aparelho podem ficar quentes. Para evitar manchas, o aparelho deve arrefecer e ser seco com um pano limpo ou papel de cozinha.

Limpe manchas com um detergente suave.

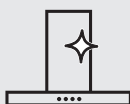

**Mantenha o exaustor limpo**

Limpe o aparelho e os filtros de gordura todos os meses. Limpe cuidadosamente a gordura do interior e dos filtros de gordura. A acumulação de gordura ou outros resíduos pode provocar incêndios.

Os filtros de gordura podem ser lavados numa máquina de lavar a loiça.

Programar a máquina de lavar loiça para um ciclo curto a temperatura baixa. O filtro de gordura pode ficar desbotado, mas isso não afeta o desempenho do aparelho.



O tempo de saturação do filtro de carvão depende dos tipos de cozinhados e da frequência de limpeza do filtro de gordura.

### Filtro de carvão

## 4.2 Como limpar o filtro de gordura

Os filtros estão montados com grampos e pinos no lado oposto.

### Como limpar o filtro:

1. Premir o manípulo dos grampos de fixação no painel do filtro, por baixo do exaustor.

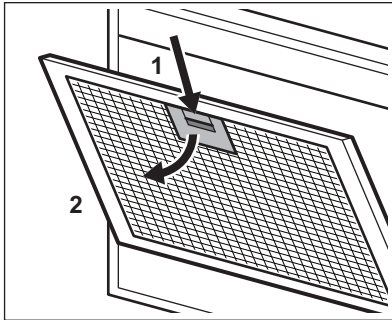

2. Inclinare ligeiramente para baixo a parte da frente do filtro e depois puxar.

Repetir os dois primeiros passos em todos os filtros.

3. Lavar os filtros com uma esponja e um detergente não abrasivo, ou na máquina de lavar loiça.



Programar a máquina de lavar loiça para um ciclo curto a temperatura baixa. O filtro de gordura pode ficar desbotado, mas isso não afeta o desempenho do aparelho.

4. Para instalar os filtros, efetuar os dois primeiros passos pela ordem inversa.

Repetir estes passos em todos os filtros, se aplicável.

## 4.3 Substituir o filtro de carvão - opcional



### AVISO!

Dependendo do tipo, o filtro pode ser ou não regenerado. Consulte o folheto fornecido com o filtro.

Para substituir o filtro:

1. Remover os filtros de gordura do aparelho.

Consultar a secção “Limpar o filtro de gordura” neste capítulo.

2. Puxe as patilhas no sentido da parte inferior do filtro.

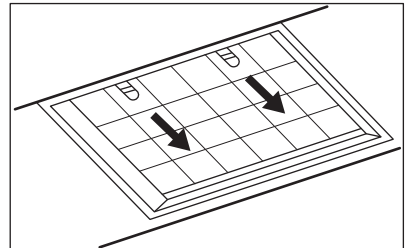

3. Incline ligeiramente a parte da frente do filtro para baixo e depois puxe-o.
4. Para instalar um novo filtro, execute os mesmos passos pela ordem inversa.

De qualquer modo, é necessário substituir os filtros pelo menos a cada quatro meses.

## 4.4 Substituir a lâmpada

Este aparelho é fornecido com uma lâmpada LED e equipamento de controlo separado (controlador LED). Estas peças apenas podem ser substituídas por um técnico. Em caso de qualquer avaria, consulte “Assistência” no capítulo “Instruções de segurança”.

## 5. PREOCUPAÇÕES AMBIENTAIS

Recicle os materiais que apresentem o símbolo . Coloque a embalagem nos contentores indicados para reciclagem. Ajude a proteger o ambiente e a saúde pública através da reciclagem dos aparelhos eléctricos e electrónicos. Não elimine os aparelhos que tenham o

símbolo  juntamente com os resíduos domésticos. Coloque o produto num ponto de recolha para reciclagem local ou contacte as suas autoridades municipais.

## CUPRINS

1. INFORMAȚII PRIVIND SIGURANȚA ȘI INSTALAREA.....	119
2. DESCRIEREA PRODUSULUI.....	120
3. UTILIZAREA ZILNICĂ.....	120
4. ÎNGRIJIREA ȘI CURĂȚAREA.....	122
5. INFORMAȚII PRIVIND MEDIUL.....	124

## PENTRU REZULTATE PERFECTE

Vă mulțumim pentru că ați ales acest produs AEG. Am creat acest produs pentru a oferi performanțe impecabile pentru mulți ani de acum înainte, cu tehnologii inovatoare care vă fac viața mai simplă - funcții pe care s-ar putea să nu le găsiți la aparatele obișnuite. Vă rugăm să alocați câteva minute și să citiți manualul pentru a reține aspectele importante.

Vizitați site-ul nostru pentru:



A găsi sfaturi privind utilizarea, broșuri, informații pentru depanare, service și reparații:

**[www.aeg.com/support](http://www.aeg.com/support)**



A vă înregistra produsul pentru a beneficia de servicii mai bune:

**[www.registreaeg.com](http://www.registreaeg.com)**



A cumpăra accesorii, consumabile și piese de schimb originale pentru aparatul dvs.:

**[www.aeg.com/shop](http://www.aeg.com/shop)**

## ASISTENȚĂ PENTRU CLIEȚI ȘI SERVICE

Utilizați întotdeauna piese de schimb originale.

Atunci când contactați Centrul nostru de service autorizat, asigurați-vă că aveți la dispoziție următoarele informații: Model, PNC, Număr de serie.

Informațiile pot fi găsite pe plăcuța cu date tehnice.

 **Avertisment / Atenție - Informații privind siguranța**

 **Informații și sfaturi generale**

 **Informații privind mediul înconjurător**

Ne rezervăm dreptul asupra efectuării de modificări.

## 1. INFORMAȚII PRIVIND SIGURANȚA ȘI INSTALAREA



### AVERTISMENT!

Consultați broșura separată cu Instrucțiuni de instalare pentru Informații privind siguranța și instalarea. Citiți cu atenție capitolele despre Siguranță înainte de utilizarea sau realizarea operațiilor de întreținere asupra aparatului.

## 2. DESCRIEREA PRODUSULUI

### 2.1 Prezentarea panoului de comandă

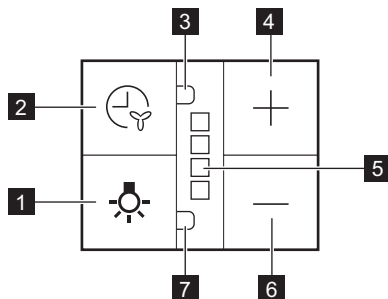

Funcție	Descriere
<b>1</b> Becul	Pornește și oprește lumina.
<b>2</b> Buton pentru funcția Opreire întârziată	Funcția setează întârzierea automată la oprire.
<b>3</b> Indicator pentru funcția Opreire întârziată	Indică dacă funcția este activată.
<b>4</b> Butonul Plus	Mărește nivelul de viteză al ventilatorului.
<b>5</b> Indicatorii LED	Indică nivelurile de viteză ale ventilatorului.
<b>6</b> Butonul Minus	Reduce nivelul de viteză al ventilatorului.
<b>7</b> Indicator pentru funcția Alarmă filtru	Indică dacă alarma filtrului este pornită.

## 3. UTILIZAREA ZILNICĂ

### 3.1 Utilizarea hotei

Verificați turația recomandată conform tabelului de mai jos.

<b>1</b>	În timp ce încălziți mâncarea, gătiți cu vase acoperite.
<b>2</b>	În timpul gătirii cu vase acoperite pe mai multe zone de gătit sau arzătoare, prăjire lentă.
<b>3</b>	În timpul fierberii și prăjirii unor cantități mari de alimente fără capac, gătire pe mai multe zone sau arzătoare.



## 4

În timpul fierberii și prăjirii unor cantități mari de alimente fără capac, umiditatea mare. După 8 minute, aparatul revine la setarea anterioară.



Se recomandă să lăsați hota să funcționeze timp de circa 15 minute după gătire.

#### Pentru a utiliza hota:

1. Scoateți componenta retractabilă a hotei mai mult de 5 cm.

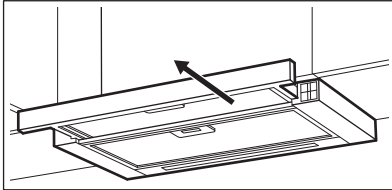

Veți vedea panoul de comandă.

2. Apăsați butonul  pentru a porni hota.

Pentru a crește nivelul de viteză al ventilatorului, apăsați din nou butonul.

Apăsați  pentru a reduce nivelul de viteză al ventilatorului.

Indicatoarele LED de pe panou se aprind în conformitate cu nivelul de viteză selectat pentru ventilator.

Pentru a opri ventilatorul, continuați să apăsați  până când ventilatorul hotei se oprește sau închideți componenta retractabilă a hotei.



Hota salvează ultima setare a vitezei ventilatorului la închiderea componentei retractabile a hotei. Hota va funcționa la acest nivel de viteză al ventilatorului când componenta retractabilă va fi scoasă din nou.

### 3.2 Funcția Oprire întârziată

Această funcție permite oprirea automată a ventilatorului după o anumită perioadă de funcționare.

1. Setati viteza dorita a ventilatorului.
2. Apăsați butonul .

Se va aprinde indicatorul de pe panou. Pentru a opri funcția, apăsați din nou butonul .



Dacă modificați nivelul de viteză al ventilatorului hotei sau închideți componenta retractabilă a hotei când funcția este activată, aceasta va fi dezactivată.

Durata după care funcția va opri ventilatorul:

Nivelul de turație al motorului	Timp (min)
1	20
2	15
3	10
4	8

### 3.3 Notificare pentru filtru

Alarma de filtru vă reamintește să schimbați sau să curățați filtrul de cărbune și să curățați filtrul de grăsime. Indicatorul LED clipește roșu constant timp de 30 de secunde dacă filtrul de grăsime trebuie curățat. Indicatorul LED clipește roșu de două ori pe secundă, timp de 30 de secunde, dacă filtrul de cărbune trebuie înlocuit sau curățat.





Această funcție se activează independent după 40 de ore de funcționare pentru filtrul de grăsime și 160 de ore de funcționare pentru filtrul de cărbune.



Ventilatorul nu funcționează în timpul alarmei. Ventilatorul începe să funcționeze la ultima setare memorată după 30 de secunde.

 Consultați curățarea filtrului de grăsime din capitolul Îngrijirea și curățarea.

 Consultați curățarea filtrului de cărbune sau înlocuirea filtrului de cărbune din capitolul Îngrijirea și curățarea.

 În mod implicit, contorul de funcții pentru filtrul de cărbune este dezactivat.

#### **Pentru a activa sau a dezactiva contorul pentru filtrul de cărbune:**

1. Scoateți componenta retractabilă a hotei.
2. Asigurați-vă că ventilatorul este oprit.
3. Apăsăți  timp de 3 secunde. Funcția este activată dacă două indicatoare LED albe clipeșc timp de 3



secunde. Funcția este dezactivată dacă un singur indicator LED clipește timp de 3 secunde.

#### **Pentru a reseta contorul de funcții în perioada de notificare:**

1. Scoateți componenta retractabilă a hotei.

2. Apăsăți  timp de 3 secunde.

#### **Pentru a reseta contorul de funcții în afara perioadei de notificare:**

1. Scoateți componenta retractabilă a hotei.
2. Asigurați-vă că ventilatorul este oprit.
3. Pentru filtrul de grăsime, apăsați  timp de 3 secunde.
4. Pentru filtrul de cărbune, apăsați  timp de 3 secunde.

Pentru resetarea corectă, indicatorul clipește o singură dată.

## 4. ÎNGRIJIREA ȘI CURĂȚAREA

### 4.1 Observații privind curățarea



**Agenți de curățare**

#### **Nu folosiți detergenți și perii abrazive.**

Curățați suprafața aparatului cu o lavetă moale, apă caldă și un detergent neutru.

După ce ați gătit, unele piese ale aparatului pot deveni fierbinți. Pentru a evita pătarea, aparatul trebuie răcit și uscat cu o lavetă curată sau prosoape de hârtie.

Curățați petele cu un detergent neutru.



**Păstrați hota curată**

Curățați aparatul și filtrele de grăsime în fiecare lună. Curățați cu atenție de grăsime interiorul și filtrele de grăsime. Acumularea de grăsimi sau de orice alte reziduuri poate produce un incendiu.

Filtrele de grăsime se pot spăla la mașină.

Mașina de spălat vase trebuie setată la o temperatură redusă și la un ciclu scurt. Filtrul de grăsime se poate decolora. Acest lucru nu influențează performanța aparatului.



**Filtrul de cărbune**

Durata saturării filtrului de cărbune variază în funcție de tipul de gătire și regularitatea în curățarea filtrului de grăsime.

## 4.2 Curățarea filtrului de grăsime

Filtrele sunt montate cu ajutorul clemelor și pinilor pe partea opusă.

**Pentru curățarea filtrului:**

1. Apăsăți mânerul clemei de suport de pe panoul filtrului de sub hotă.

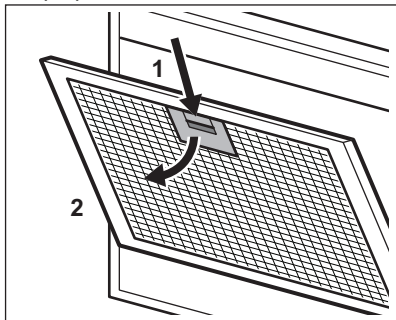

2. Înclinați ușor partea frontală a filtrului în jos, după care trageți.

Repețiți primii doi pași pentru toate filtrele.

3. Curățați filtrele folosind un burete cu detergenți neabrazivi sau într-o mașină de spălat vase.



Mașina de spălat vase trebuie setată la o temperatură redusă și la un ciclu scurt. Filtrul de grăsime se poate decolora. Acest lucru nu influențează performanța aparatului.

4. Pentru a monta filtrele înapoi, urmați primii doi pași în ordine inversă.

Repețiți pașii pentru toate filtrele, dacă este cazul.

## 4.3 Înlocuirea filtrului de cărbune – opțional



### AVERTISMENT!

În funcție de tip, filtrul poate sau nu să fie regenerat. Consultați broșura furnizată împreună cu filtrul.

Pentru înlocuirea filtrului:

1. Scoateți filtrele de grăsime din aparat.

Consultați „Curățarea filtrului de grăsime” din acest capitol.

2. Trageți de secțiuni către partea de jos a filtrului.

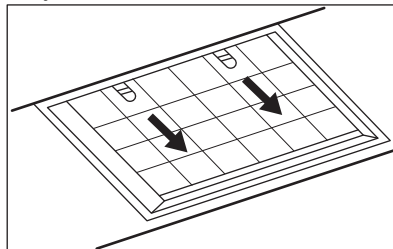

3. Înclinați ușor partea frontală a filtrului în jos, după care trageți.
4. Pentru a instala noul filtru, urmați aceeași pași în ordine inversă.

În orice situație, este necesară înlocuirea filtrelor cel puțin la fiecare patru luni.

## 4.4 Înlocuirea becului

Acest aparat include o lampă LED și un dispozitiv de comandă separat (driver pentru LED-uri). Aceste piese trebuie înlocuite doar de către un tehnician. În cazul unei defectări, consultați capitolul „Service” din „Instrucțiuni privind siguranța”.

## 5. INFORMAȚII PRIVIND MEDIUL

Reciclați materialele marcate cu simbolul . Pentru a recicla ambalajele, acestea trebuie puse în containerele corespunzătoare. Ajuțați la protejarea mediului și a sănătății umane și la reciclarea deșeurilor din aparatele electrice și electrocasnice. Nu aruncați

aparatele marcate cu acest simbol  împreună cu deșeurile menajere. Returnați produsul la centrul local de reciclare sau contactați administrația orașului dvs.

## СОДЕРЖАНИЕ

1. УКАЗАНИЯ ПО БЕЗОПАСНОСТИ И ИНСТРУКЦИИ ПО УСТАНОВКЕ.....	126
2. ОПИСАНИЕ ПРИБОРА.....	126
3. ЕЖЕДНЕВНОЕ ИСПОЛЬЗОВАНИЕ.....	127
4. УХОД И ОЧИСТКА.....	129
5. ОХРАНА ОКРУЖАЮЩЕЙ СРЕДЫ.....	130

## ДЛЯ ИДЕАЛЬНЫХ РЕЗУЛЬТАТОВ

Благодарим вас за выбор данного изделия AEG. Этот прибор создан на базе инновационных технологий, оснащен рядом уникальных полезных функций и будет безупречно служить вам долгие годы. Потратьте несколько минут на чтение, чтобы использовать все возможности устройства в полном объеме. Посетите наш веб-сайт, на котором вы можете:



Найти рекомендации по использованию изделий, руководства по эксплуатации, мастер устранения неисправностей, информацию о техническом обслуживании и ремонте:

**[www.aeg.com/support](http://www.aeg.com/support)**



Зарегистрировать свой продукт, чтобы пользоваться расширенными возможностями обслуживания:

**[www.registerelectrolux.com](http://www.registerelectrolux.com)**



Приобрести аксессуары, расходные материалы и фирменные запасные части для своего прибора:

**[www.electrolux.com/shop](http://www.electrolux.com/shop)**

## ПОДДЕРЖКА КЛИЕНТОВ И ОБСЛУЖИВАНИЕ

Всегда используйте оригинальные запчасти.

При обращении в сервис-центр следует иметь под рукой следующую информацию: Модель, продуктовый номер (PNC), серийный номер. Данная информация приведена на табличке с техническими данными.

 Внимание / Важные сведения по технике безопасности

 Общая информация и рекомендации

 Информация по охране окружающей среды

Право на изменения сохраняется.

# 1. УКАЗАНИЯ ПО БЕЗОПАСНОСТИ И ИНСТРУКЦИИ ПО УСТАНОВКЕ



## ВНИМАНИЕ!

Указания по безопасности и инструкции по установке приведены в отдельной Инструкции по установке и указаниях по безопасности. Прежде чем производить любые действия по использованию или профилактическому обслуживанию прибора внимательно ознакомьтесь с главами, относящимися к технике безопасности.

## 2. ОПИСАНИЕ ПРИБОРА

### 2.1 Общий вид панели управления

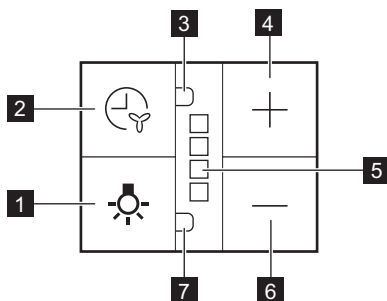

Функция	Описание
<b>1</b> Лампа освещения	Включение и выключение освещения.
<b>2</b> Кнопка функции отсрочки выключения	Функция задает отсрочку автоматического выключения.
<b>3</b> Индикатор отсрочки выключения	Указывает, активирована ли функция.
<b>4</b> Кнопка «Плюс»	Увеличивает скорость вращения лопастей вентилятора.
<b>5</b> Светодиодный индикатор	показывает уровни скорости работы вентилятора.

Функция	Описание
<b>6</b> Кнопка «Минус»	Уменьшает скорость вращения лопастей вентилятора.
<b>7</b> Индикатор функции сигнализации фильтра	Указывает, включен ли аварийный сигнал фильтра.

## 3. ЕЖЕДНЕВНОЕ ИСПОЛЬЗОВАНИЕ

### 3.1 Использование вытяжки

Рекомендованные значения скорости приведены в таблице ниже.

<b>1</b>	Разогрев продуктов в посуде, накрытой крышками.
<b>2</b>	Приготовление в посуде, накрытой крышками, на нескольких конфорках или горелках. Жарка малой интенсивности.
<b>3</b>	Кипячение и жарка большого количества продуктов без крышки, приготовление на нескольких конфорках или горелках.
<b>4</b>	Кипячение и жарка большого количества продуктов без крышки, при высокой влажности. Через 8 минут прибор возвращается в предыдущий режим.

**i** Рекомендуется дать вытяжке поработать около 15 минут по окончании приготовления.

#### Включение вытяжки,:

1. Выдвиньте ящик вытяжки более чем на 5 см.

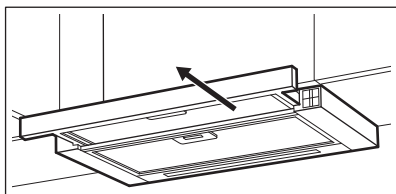

Панель управления открыта.

2. Нажмите **+** кнопку для включения вытяжки.

Чтобы увеличить скорость вентилятора, нажмите кнопку еще раз.

Нажмите **-** для уменьшения скорости вентилятора.

Светодиодные индикаторы на панели включаются в соответствии с выбранным уровнем скорости вентилятора.

Чтобы выключить вентилятор,

продолжайте нажимать до тех пор, — пока вентилятор вытяжки не остановится или не закроется.

**i** Вытяжка запоминает последнюю настройку скорости вентилятора при закрывании ящика. Вытяжка будет работать на этом уровне скорости вентилятора, когда выдвижной ящик снова выдвинется.

## 3.2 Функция отсрочки выключения

Эта функция позволяет автоматически выключать вентилятор по истечении определенного времени работы.

1. Задайте желаемую скорость вентилятора.
2. Нажмите кнопку .

На панели загорится индикатор. Для выключения функции снова нажмите кнопку .

-  Изменение уровня скорости вентилятора вытяжки или закрытие вытяжки при включении функции приведет к отключению этой функции.

Время после выключения вентилятора:

Уровень скорости двигателя	Время (мин)
1	20
2	15
3	10
4	8

## 3.3 Уведомление фильтра

Сигнал фильтра напоминает о необходимости замены или мытья угольного фильтра или очистки жирособирающего фильтра. Светодиодный индикатор регулярно мигает красным в течение 30 секунд, если требуется очистка жирособирающего фильтра. Светодиодный индикатор мигает красным дважды в секунду в течение 30 секунд, если угольный фильтр необходимо заменить или очистить.

-  Эта функция включается самостоятельно после 40 часов работы жирособирающего фильтра и 160 часов работы угольного фильтра.

-  Вентилятор не работает во время аварийного сигнала. Вентилятор начинает работать в соответствии с последними записанными в памяти настройками через 30 секунд.

-  См. раздел «Очистка жирособирающего фильтра» в главе «Уход и очистка».

-  См. описание процедуры очистки или замены угольного фильтра в главе «Уход и очистка».

-  По умолчанию счетчик функций угольного фильтра отключен.

### Включение или выключение счетчика для угольного фильтра:



1. Выньте ящик вытяжки.
2. Убедитесь, что вентилятор выключен.
3. Нажимайте на  в течение 3 секунд.

Функция включается, если два белых светодиодных индикатора мигают в течение 3 секунд. Функция отключается, если в течение 3 секунд мигает только один светодиодный индикатор.

### Чтобы сбросить счетчик функций в течение периода уведомления:

1. Выньте ящик вытяжки.
2. Нажимайте на  в течение 3 секунд.

### Чтобы сбросить счетчик функций после периода уведомления:

1. Выньте ящик вытяжки.
2. Убедитесь, что вентилятор выключен.
3. Для жирособирающего фильтра нажмите и удерживайте в  течение 3 секунд.
4. Для угольного фильтра нажмите и удерживайте в  течение 3 секунд.

Индикатор мигает один раз для правильного сброса.



## 4. УХОД И ОЧИСТКА

### 4.1 Примечание по очистке



Чистящие средства

**Не используйте абразивные моющие средства и щетки.**

Поверхность прибора протирайте мягкой тканью, смоченной в теплой воде с моющим средством.

После приготовления некоторые части прибора сильно нагреваются. Во избежание образования пятен необходимо дать прибору остыть и вытереть его насухо чистой тряпкой или бумажными полотенцами.

Очищайте пятна мягким моющим средством.



Держите вытяжку в чистоте.

Раз в месяц производите очистку прибора и жирулавливающих фильтров. Тщательно очищайте внутренние поверхности и жирулавливающие фильтры от жира. Накопление жира или других отложений может привести к возгоранию.

Жирулавливающие фильтры можно мыть в посудомоечной машине.

Посудомоечная машина должна быть настроена на низкотемпературную мойку и короткий цикл. Жирулавливающий фильтр может изменить цвет; это не повлияет на производительность прибора.



Угольный фильтр

Время насыщения угольного фильтра варьируется в зависимости от вида приготовления и регулярности очистки жирулавливающего фильтра.

### 4.2 Очистка жирулавливающего фильтра

Фильтры фиксируются при помощи защелок и шпилек на противоположной стороне.

**Очистка фильтра:**

1. Нажмите на рукоятку фиксирующей защелки на панели фильтра под вытяжкой.

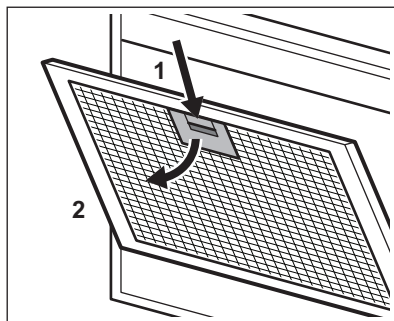

2. Немного наклоните переднюю часть фильтра вниз, а затем потяните.

Повторите первые два действия с другими фильтрами.

3. Очистите фильтры губкой с неабразивным моющим средством

или вымойте их в посудомоечной машине.



Посудомоечная машина должна быть настроена на низкотемпературную мойку и короткий цикл. Жироулавливающий фильтр может изменить цвет; это не повлияет на производительность прибора.

- Для установки фильтров на место выполните описанные выше два шага в обратном порядке.

Повторите данные шаги со всеми фильтрами, если это применимо.

### 4.3 Замена угольного фильтра (опция)



#### **ВНИМАНИЕ!**

В зависимости от типа фильтр может быть или не может быть восстановлен. См. инструкцию по применению, прилагаемую к фильтру.

Для замены фильтра:

- Извлеките из прибора жироулавливающие фильтры.

См. раздел «Чистка жироулавливающего фильтра» в этой главе.

- Потяните защелки по направлению к нижней части фильтра.

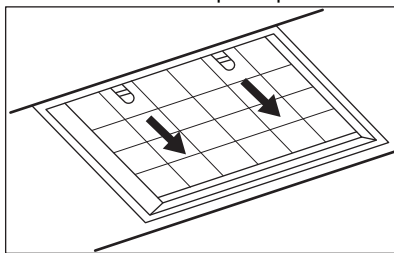

- Немного наклоните переднюю часть фильтра вниз, а затем потяните.
- Для установки нового фильтра выполните те же шаги в обратном порядке.

В любом случае замену фильтра необходимо производить как минимум один раз в каждые четыре месяца.

### 4.4 Замена лампы

Данный прибор поставляется со светодиодной лампой и отдельным управляющим устройством (светодиодным драйвером). Эти детали могут быть заменены только техническим специалистом. В случае любых неисправностей см. «Сервис» главы «Указания по безопасности».

## 5. ОХРАНА ОКРУЖАЮЩЕЙ СРЕДЫ

Материалы с символом  следует сдавать на переработку. Положите упаковку в соответствующие контейнеры для сбора вторичного сырья. Принимая участие в переработке старого электробытового оборудования, Вы помогаете защитить окружающую среду и здоровье человека. Не выбрасывайте

вместе с бытовыми отходами бытовую технику, помеченную символом . Прибор следует доставить в место раздельного накопления и сбора отходов потребления или в пункт сбора использованной бытовой техники для последующей утилизации.

## OBSAH

1. BEZPEČNOSTNÉ POKYNY A INŠTALÁCIA.....	131
2. POPIS VÝROBKU.....	132
3. KAŽDODENNÉ POUŽÍVANIE.....	132
4. OŠETROVANIE A ČISTENIE.....	134
5. OCHRANA ŽIVOTNÉHO PROSTREDIA.....	135

## NA DOSIAHNUTIE PERFEKTNÝCH VÝSLEDKOV

Ďakujeme, že ste si vybrali tento výrobok značky AEG. Vytvorili sme ho, aby vám poskytol bezchybný výkon na mnoho rokov, pričom sme použili inovačné technológie, ktoré pomáhajú zjednodušať život – funkcie, ktoré nenájdete u bežných spotrebičov. Venujte, prosím, niekoľko minút tomuto návodu a dôkladne si ho prečítajte, aby ste svoj spotrebič mohli využívať čo najlepšie. Navštívte našu stránku, kde nájdete:



Rady týkajúce sa používania, brožúry, návody na riešenie problémov a informácie o servise a opravách:

**[www.aeg.com/support](http://www.aeg.com/support)**



Zaregistrujte si výrobok a využite tak ešte lepší servis:

**[www.registreaeg.com](http://www.registreaeg.com)**



Pre váš spotrebič si môžete zakúpiť príslušenstvo, spotrebný materiál a originálne náhradné diely:

**[www.aeg.com/shop](http://www.aeg.com/shop)**

## STAROSTLIVOSŤ O ZÁKAZNÍKA A ZÁKAZNÍCKY SERVIS

Vždy používajte originálne náhradné diely.

Ak potrebujete kontaktovať autorizované servisné stredisko, uistite sa, že máte k dispozícii nasledujúce údaje: Model, číslo výrobku, sériové číslo.

Tieto informácie nájdete na typovom štítku.

 Upozornenie / Výstražné a bezpečnostné informácie

 Všeobecné informácie a tipy

 Informácie o životnom prostredí

Vyhradzujeme si právo na zmeny bez predchádzajúceho upozornenia.

## 1. BEZPEČNOSTNÉ POKYNY A INŠTALÁCIA



### VAROVANIE!

Pre bezpečnostné pokyny a inštaláciu si pozrite samostatnú brožúru s inštalačnými pokynmi. Pred akýmkoľvek používaním alebo údržbou spotrebiča si pozorne prečítajte bezpečnostné kapitoly.

## 2. POPIS VÝROBKU

### 2.1 Prehľad ovládacieho panela

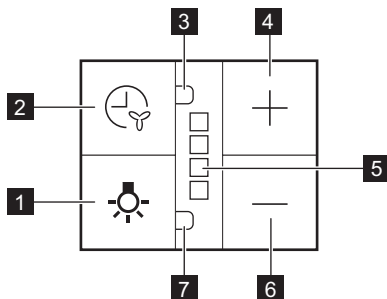

Funkcia	Popis
<b>1</b> Osvetlenie	Zapnutie a vypnutie osvetlenia.
<b>2</b> Tlačidlo funkcie Odložené vypnutie	Táto funkcia nastaví odloženie automatického vypnutia.
<b>3</b> Ukazovateľ funkcie odloženého vypnutia	Signalizuje, či je funkcia zapnutá.
<b>4</b> Tlačidlo Plus	Zvyšuje rýchlosť ventilátora.
<b>5</b> LED ukazovateľ	Signalizuje úrovne rýchlosti ventilátora.
<b>6</b> Tlačidlo Mínus	Znižuje rýchlosť ventilátora.
<b>7</b> Ukazovateľ funkcie alarmu filtra	Signalizuje, či je zapnutý alarm filtra.

## 3. KAŽDODENNÉ POUŽÍVANIE

### 3.1 Používanie odsávača pár

Skontrolujte odporúčanú rýchlosť podľa tabuľky nižšie.

<b>1</b>	Počas ohrevu jedla, varenie s prikrytými hrncami.
<b>2</b>	Počas varenia s prikrytými hrncami na viacerých varných zónach alebo horákoch, počas jemného vyprážania.
<b>3</b>	Počas varenia a vyprážania veľkých množstiev jedla bez pokrievky, počas varenia na viacerých varných zónach alebo horákoch.

## 4

Počas varenia a vyprázania veľkých množstiev jedla bez pokrievky, pri vysokej vlhkosti. Po 8 minútach sa spotrebič vráti na predchádzajúce nastavenie.

- i** Odporúča sa nechať odsávač pár v činnosti približne 15 minút po varení.

### Ak chcete používať odsávač pár :

1. Vytiahnite zásuvku odsávača pár viac ako 5 cm.

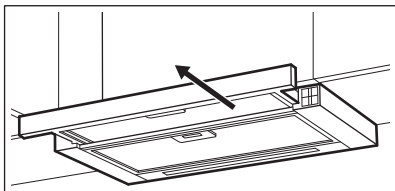

Získate tak prístup k ovládacímu panelu.

2. Stlačením tlačidla **+** zapnete odsávač pár.

Úroveň rýchlosti ventilátora zvýšite opätovným stlačením tlačidla. Stlačením tlačidla **-** znížite úroveň rýchlosti ventilátora.

Ukazovatele LED na paneli sa rozsvietia podľa zvolenej úrovne rýchlosti ventilátora.

Ak chcete ventilátor vypnúť, držte tlačidlo

**-** stlačené, kým sa ventilátor odsávača pár nezastaví, alebo zatvorte zásuvku odsávača pár.

- i** Odsávač pár si pri zatváraní zásuvky zapamätá posledné nastavenie rýchlosti ventilátora. Odsávač pár bude pracovať s touto úrovňou rýchlosti ventilátora, keď opäť vytiahnete zásuvku.

## 3.2 Funkcia odloženého vypnutia

Táto funkcia umožňuje automatické vypnutie ventilátora po určitom čase prevádzky.

1. Nastavte požadovanú rýchlosť ventilátora.
2. Stlačte tlačidlo .

Ukazovateľ na paneli sa rozsvieti. Funkciu vypnete opätovným stlačením tlačidla .

- i** Zmena úrovne rýchlosti ventilátora odsávača pár alebo zatvorenie zásuvky odsávača pár pri zapnutej funkcii spôsobí vypnutie tejto funkcie.

Čas, po ktorom táto funkcia vypne ventilátor:

Úroveň rýchlosti motora	Čas (min)
1	20
2	15
3	10
4	8

## 3.3 Upozornenie filtra

Zvukový signál filtra pripomína výmenu alebo čistenie uhlíkového filtra a čistenie tukového filtra. Ak treba vyčistiť tukový filter, ukazovateľ LED bude pravidelne blikať načerveno počas 30 sekúnd. Ak treba vymeniť alebo vyčistiť filter s uhlím, ukazovateľ LED bude blikať načerveno dvakrát za sekundu počas 30 sekúnd.

- i** Táto funkcia sa zapne nezávisle po 40 hodinách prevádzky tukového filtra a po 160 hodinách prevádzky filtra s uhlím.

- i** Ventilátor počas alarmu nefunguje. Ventilátor sa spustí pri naposledy zapamätanom nastavení po 30 sekundách.

- i** Pozrite si časť Čistenie tukového filtra v kapitole Ošetrovanie a čistenie.

**i** Pozrite si časť Čistenie uhlíkového filtra alebo Výmena uhlíkového filtra v kapitole Ošetrovanie a čistenie.

**i** Počítadlo funkcie pre filter s uhlím je predvolene vypnuté.



#### Zapnutie alebo vypnutie počítadla pre filter s uhlím:

1. Vytiahnite zásuvku odsávača pár.
2. Skontrolujte, či je ventilátor vypnutý.
3. Stlačte tlačidlo  na 3 sekundy. Funkcia je zapnutá, ak na 3 sekundy zablikajú dva biele ukazovatele LED. Funkcia je zapnutá, ak na 3 sekundy blíkajú iba jeden biely ukazovateľ LED.

#### Vynulovanie počítadla funkcie počas obdobia oznámenia:

1. Vytiahnite zásuvku odsávača pár.
2. Stlačte tlačidlo  na 3 sekundy.

#### Vynulovanie počítadla funkcie mimo obdobia oznámenia:

1. Vytiahnite zásuvku odsávača pár.
2. Skontrolujte, či je ventilátor vypnutý.
3. Pre tukový filter stlačte tlačidlo  na 3 sekundy.
4. Pre filter s uhlím stlačte tlačidlo  na 3 sekundy.

V prípade správneho vynulovania ukazovateľ blíkne raz.

## 4. OŠETROVANIE A ČISTENIE

### 4.1 Poznámky k čisteniu



Čistiace prostriedky

#### Nepoužívajte abrazívne čistiace prostriedky a kefy.

Povrch spotrebiča očistite mäkkou handričkou namočenou v teplej vode s prídavkom čistiaceho prostriedku.

Počas varenia sa môžu niektoré časti spotrebiča zohriať na vyššiu teplotu. Aby ste predišli škvrnám, spotrebič musíte nechať vychladnúť a vysušiť s čistou handričkou alebo papierovými utierkami.

Škrvny vyčistite s miernym čistiacim prostriedkom.

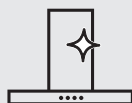

Odsávač pár udržiavajte čistý

Každý mesiac vyčistite spotrebič a tukové filtre. Opatrne vyčistite vnútro a tukové filtre od tuku. Hromadenie tuku alebo iných zvyškov môže mať na následok vznik požiaru.

Tukové filtre môžete umyť v umývačke.

Umývačka riadu musí byť nastavená na nízku teplotu a krátky cyklus. Tukový filter môže zmeniť farbu, nemá to vplyv na výkon spotrebiča.



Filter s uhlím

Doba nasýtenia filtra s uhlím závisí od spôsobu varenia a frekvencie čistenia tukového filtra.

## 4.2 Čistenie tukového filtra

Filtre sú namontované pomocou svoriek a príchytiek na opačnej strane.

### Čistenie filtra:

1. Stlačte rukoväť montážnej príchytky na paneli s filtrom na dolnej strane odsávača pár.

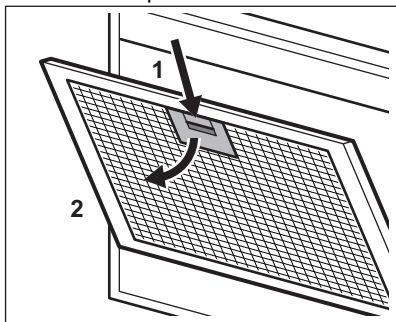

2. Prednú časť filtra mierne nakloňte nadol, potom potiahnite.

Zopakujte prvé dva kroky pre všetky filtre.

3. Filtre vyčistite pomocou špongie s neabrazívnymi čistiacimi prostriedkami alebo v umývačke riadu.



Umývačka riadu musí byť nastavená na nízku teplotu a krátky cyklus. Tukový filter môže zmeniť farbu, nemá to vplyv na výkon spotrebiča.

4. Pri spätnej inštalácii filtrov vykonajte prvé dva kroky v opačnom poradí.

V prípade potreby zopakujte kroky pre všetky filtre.

## 4.3 Výmena filtra s uhlím – voliteľná funkcia



### VAROVANIE!

V závislosti od typu sa filter dá alebo nedá regenerovať. Pozrite si leták priložený k filteru.

### Výmena filtra:

1. Zo spotrebiča vyberte tukové filtre. Pozrite si časť „Čistenie tukového filtra“ v tejto kapitole.
2. Držiaky potiahnite smerom k dolnej časti filtra.

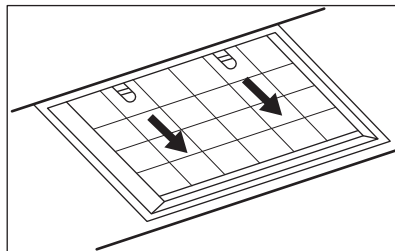

3. Prednú časť filtra mierne nakloňte nadol, potom potiahnite.
4. Pri inštalácii filtra zvolte opačný postup.

V každom prípade je potrebné vymeniť filtre minimálne každé štyri mesiace.

## 4.4 Výmena osvetlenia

Tento spotrebič sa dodáva s osvetlením LED a samostatným ovládacím zariadením (vodič LED). Tieto diely môže vymeniť iba technik. V prípade akejkoľvek poruchy si pozrite časť „Servis“ v kapitole „Bezpečnostné pokyny“.

# 5. OCHRANA ŽIVOTNÉHO PROSTREDIA

Materiály označené symbolom  odovzdajte na recykláciu. Obal hoďte do príslušných kontajnerov na recykláciu.

Chráňte životné prostredie a zdravie ľudí a recyklujte odpad z elektrických a elektronických spotrebičov. Nelikvidujte

spotřebiče označené symbolem  spolu s odpadem z domácnosti. Výrobek odovzdajte v miestnom recyklačnom

zariadení alebo sa obráťte na obecný alebo mestský úrad.



## KAZALO

1. VARNOSTNE INFORMACIJE IN NAMESTITEV.....	137
2. OPIS IZDELKA.....	138
3. VSAKODNEVNA UPORABA.....	138
4. VZDRŽEVANJE IN ČIŠČENJE.....	140
5. SKRB ZA OKOLJE.....	141

## ZA POPOLNE REZULTATE

Zahvaljujemo se vam, da ste izbrali ta izdelek AEG. Ustvarili smo ga, da bi vam zagotovili dolgoletno brezhibno delovanje z inovativnimi tehnologijami, ki pomagajo poenostaviti življenje – s funkcijami, ki jih ne morete najti pri običajnih napravah. Prosimo, vzemite si nekaj minut za branje, da ga kar najbolje izkoristite.

Obiščite naše spletno mesto za



Pridobitev nasvetov glede uporabe, brošure, odpravljanje težav, servisne informacije in informacije glede popravil:

**[www.aeg.com/support](http://www.aeg.com/support)**



Registrirajte izdelek za večjo uporabnost:

**[www.registeraeg.com](http://www.registeraeg.com)**



Kupite dodatno opremo, potrošno blago in originalne nadomestne dele za vašo napravo:

**[www.aeg.com/shop](http://www.aeg.com/shop)**

## SKRB ZA STRANKE IN SERVIS

Vedno uporabite samo originalne rezervne dele.

Ko kličete servis, imejte pri roki naslednje podatke: Model, številka izdelka, serijska številka.

Podatke najdete na ploščici za tehnične navedbe.

 Opozorilo / varnostne informacije

 Splošni podatki in nasveti

 Informacije o varovanju okolja

Pridržujemo si pravico do sprememb.

## 1. VARNOSTNE INFORMACIJE IN NAMESTITEV



### OPOZORILO!

Za varnostne informacije in namestitev si oglejte dodatna navodila za namestitev. Pred uporabo ali vzdrževalnimi deli na napravi pozorno preberite poglavja o varnosti.

## 2. OPIS IZDELKA

### 2.1 Pregled upravljalne plošče

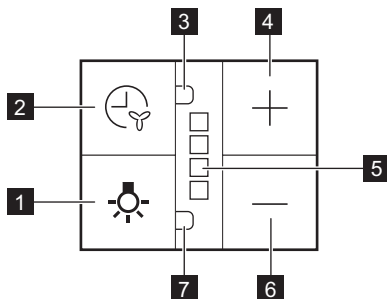

Funkcija	Opis
<b>1</b> Žarnica	Vklopi in izklopi luči.
<b>2</b> Tipka za zamik izklopa	Funkcija nastavi samodejno zamik izklopa.
<b>3</b> Indikator za funkcijo zamika izklopa	Označuje, ali je funkcija vklopljena.
<b>4</b> Tipka Plus	Poveča stopnjo hitrosti ventilatorja.
<b>5</b> Kontrolna lučka	prikazuje stopnje hitrosti ventilatorja.
<b>6</b> Tipka Minus	Zniža stopnjo hitrosti ventilatorja.
<b>7</b> Indikator za funkcijo alarma za filter	Označuje, ali je vklopljen alarm za filter.

## 3. VSAKODNEVNA UPORABA

### 3.1 Uporaba nape

Preverite priporočeno hitrost glede na spodnjo razpredelnico.

<b>1</b>	Med segrevanjem hrane, kuhanjem s pokrito posodo.
<b>2</b>	Med kuhanjem s pokrito posodo na več kuhališčih ali gorilnikih, nežnim cvrčenjem.
<b>3</b>	Med vrenjem in pečenjem večje količine hrane brez pokrova, kuhanjem na več kuhališčih ali gorilnikih.
<b>4</b>	Med vrenjem in pečenjem večje količine hrane brez pokrova, pri veliki vlažnosti. Po 8 minutah se naprava vrne na predhodno nastavitvev.

- i** Priporočljivo je, da po kuhanju pustite nabo delovati približno 15 minut.

### Za upravljanje nape:

1. Izvlecite predal nape za več kot 5 cm.

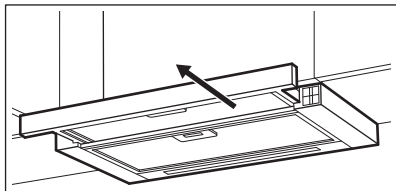

Upravljalna plošča je izpostavljena.

2. Pritisnite tipko **+** za vklop nape. Za povečanje hitrosti ventilatorja ponovno pritisnite tipko. Pritisnite **-** za znižanje stopnje hitrosti ventilatorja. Kontrolne lučke na plošči se vklopijo glede na izbrano stopnjo hitrosti ventilatorja.

Za izklop ventilatorja pritiskajte **—**, dokler se ventilator nape ne ustavi ali zapre predal nape.

- i** Napa si zapomni zadnjo nastavitev hitrosti ventilatorja ob zapiranju predala. Ko ponovno izvlečete predal, napa deluje na tej stopnji hitrosti ventilatorja.

## 3.2 Funkcija zamika izklopa

Ta funkcija omogoča samodejni izklop ventilatorja po določenem času delovanja.

1. Nastavite zeleno hitrost ventilatorja.
2. Pritisnite tipko .

Indikator na plošči zasveti. Za izklop funkcije ponovno pritisnite tipko **—**.

- i** Sprememba stopnje hitrosti ventilatorja kuhinjske nape ali zapiranje predala za nabo, ko je funkcija vklopljena, povzroči izklop te funkcije.

Čas po izklopu funkcije ventilatorja:

Stopnja hitrosti motorja	Čas (min)
1	20
2	15
3	10
4	8

## 3.3 Opozorilo za filter

Alarm za filter opozarja na menjavo ali čiščenje ogleneega filtra in čiščenje maščobnega filtra. Če je treba očistiti maščobni filter, kontrolna lučka neprekinjeno utripa rdeče 30 sekund. Če je treba zamenjati ali očistiti ogljeni filter, kontrolna lučka utripa rdeče dvakrat na sekundo 30 sekund.

- i** Ta funkcija se po 40 urah delovanja neodvisno vklopi za maščobni filter in po 160 urah delovanja za ogljeni filter.

- i** Ventilator ne deluje, medtem ko je sprožen alarm. Ventilator začne po 30 sekundah delovati z zadnjo zabeleženo nastavitvijo.

- i** Oglejte si »Čiščenje maščobnega filtra« v poglavju Čiščenje in vzdrževanje.

- i** Oglejte si »Čiščenje ali zamenjava ogleneega filtra« v poglavju Čiščenje in vzdrževanje.

- i** Števec funkcij za ogljeni filter je privzeto onemogočen.

### Za vklop ali izklop števca za ogljeni filter:

1. Izvlecite predal nape.
  2. Prepričajte se, da je ventilator izklopljen.
  3. Za 3 sekunde pritisnite .
- Funkcija se vklopi, če dva beli kontrolni lučki utripata 3 sekundi. Funkcija je



izklopljena, če samo ena kontrolna lučka utripa 3 sekunde.

#### Za ponastavitev števca funkcije med obdobjem obveščanja:

1. Izvlecite predal nape.
2. Za 3 sekunde pritisnite .

#### Za ponastavitev števca funkcije izven obdobja obveščanja:

1. Izvlecite predal nape.

2. Prepričajte se, da je ventilator izklopljen.
3. Za maščobni filter pritisnite  za 3 sekunde.
4. Za ogljeni filter pritisnite  za 3 sekunde.

Indikator zasveti enkrat za pravilno ponastavitev.

## 4. VZDRŽEVANJE IN ČIŠČENJE

### 4.1 Opombe o čiščenju



Čistilna sred-  
stva

#### Ne uporabljajte grobih pomivalnih sredstev in ščetk.

Površino naprave čistite z mehko krpo, toplo vodo in blagim čistilom.

Po kuhanju se lahko nekateri deli naprave močno segrejejo. Da bi preprečili madeže, morate napravo ohladiti in osušiti s čisto krpo ali papirnatimi brisačami.

Makeže očistite z blagim čistilnim sredstvom.

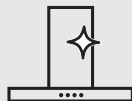

Napa mora biti  
čista.

Napravo in maščobne filtre očistite vsak mesec. Z notranjosti in maščobnih filtrov previdno očistite maščobo. Nakopičena maščoba ali drugi ostanki lahko povzročijo požar.

Maščobne filtre lahko operete v pomivalnem stroju.

Pomivalni stroj morate nastaviti na nizko temperaturo in kratek program. Maščobni filter se lahko razbarva, a to ne vpliva na zmogljivost naprave.



Ogljeni filter

Čas nasičenosti oglenega filtra se spreminja glede na vrsto kuhanja in pogostost čiščenja maščobnega filtra.

### 4.2 Čiščenje maščobnega filtra

Filtri so nameščeni s pomočjo sponk in zatičev na nasprotni strani.

#### Za čiščenje filtra:

1. Pritisnite ročico pritrdilne sponke na plošči s filtrom pod napo.

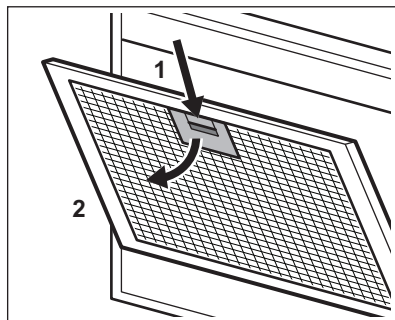

- Rahlo nagnite sprednji del filtra navzdol, nato povlecite.  
Ponovita prva dva koraka za vse filtre.
- Filtere očistite z gobico in čistilnim sredstvom, ki niso groba, ali v pomivalnem stroju.



Pomivalni stroj morate nastaviti na nizko temperaturo in kratek program. Maščobni filter se lahko razbarva, a to ne vpliva na zmogljivost naprave.

- Za ponovno namestitve filtrov ponovite prva dva koraka v obratnem zaporedju.  
Korake ponovite za vse filtre (če obstajajo).

### 4.3 Zamenjava oglenea filtra (izbirno)



#### OPOZORILO!

Glede na vrsto filtra lahko filter obnovite ali ga ne morete obnoviti. Oglejte si list, priložen filtru.

Za zamenjavo filtra:

- Iz naprave odstranite maščobne filtre.

## 5. SKRB ZA OKOLJE

Reciklirajte materiale, ki jih označuje simbol . Embalažo odložite v ustrezne zabojnike za reciklažo. Pomagajte zaščititi okolje in zdravje ljudi ter reciklirati odpadke električnih in elektronskih naprav. Naprav, označenih

Oglejte si »Čiščenje maščobnega filtra« v tem poglavju.

- Povlecite jezičke proti spodnjemu delu filtra.

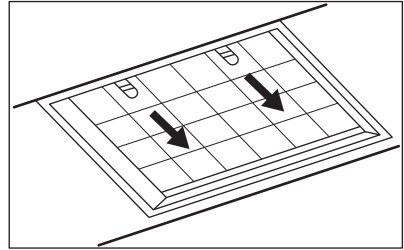

- Rahlo nagnite sprednji del filtra navzdol, nato povlecite.
- Za namestitev novega filtra ponovite iste korake v obratnem zaporedju.  
V vsakem primeru je treba filtre zamenjati vsaj na štiri mesece.

### 4.4 Zamenjava žarnice

Naprava je opremljena z LED žarnico in ločeno krmilno opremo (LED-gonilnik). Te dele lahko zamenja samo servisni tehnik. V primeru kakršnekoli napake si oglejte »Servis« v poglavju »Varnostna navodila«.

s simbolom , ne odstranjujte z gospodinjstvi odpadki. Izdelek vrnite na krajevno zbirališče za recikliranje ali se obrnite na občinski urad.

## PËRMBAJTJA

1. INFORMACIONI I SIGURISË DHE INSTALIMI.....	142
2. PËRSHKRIM I PRODUKTIT.....	143
3. PËRDORIMI I PËRDITSHËM.....	143
4. KUJDESI DHE PASTRIMI.....	145
5. ÇËSHTJE QË LIDHEN ME AMBIENTIN.....	146

## PËR REZULTATE PERFEKTE

Faleminderit që keni zgjedhur këtë produkt AEG. Ne e kemi krijuar atë për t'ju ofruar performancë të përsosur për shumë vite, me teknologji novatore që ndihmojnë në thjeshtimin e jetës - veçori që mund të mos i gjeni në pajisjet e zakonshme. Kushtojini pak minuta leximit për ta shfrytëzuar sa më mirë.

Vizitoni faqen tonë të internetit për:



Të marrë këshilla mbi përdorimin, broshura, informacion rreth zgjidhjes së problemeve, shërbimit dhe riparimit

**[www.aeg.com/support](http://www.aeg.com/support)**



Regjistroni produktin për shërbim më të mirë:

**[www.registreaeg.com](http://www.registreaeg.com)**



Blini aksesorë, pjesë konsumi dhe pjesë origjinale këmbimi për pajisjen:

**[www.aeg.com/shop](http://www.aeg.com/shop)**

## KUJDESI DHE SHËRBIMI NDAJ KLIENTIT

Përdorni gjithmonë pjesë këmbimi origjinale.

Kur kontaktoni Qendrën tonë të Autorizuar të Shërbimit, sigurohuni që të keni në dispozicion të dhënat e mëposhtme: Modeli, PNC, numri serial.

Ky Informacioni mund të gjendet në pllakën e klasifikimit.

 Paralajmërim / Të dhëna rreth sigurisë dhe kujdesit

 Të dhëna të përgjithshme dhe këshilla

 Të dhëna rreth ambientit

Rezervohet mundësia e ndryshimeve.

## 1. INFORMACIONI I SIGURISË DHE INSTALIMI



### PARALAJMËRIM!

Referojuni broshurës tjetër “Udhëzimet për instalimin” për “Informacionin e sigurisë dhe instalimin”. Lexoni me kujdes kapitujt e “Sigurisë” përpara çdo përdorimi ose mirëmbajtjeje të pajisjes.

## 2. PËRSHKRIM I PRODUKTIT

### 2.1 Përmbledhje e panelit të kontrollit

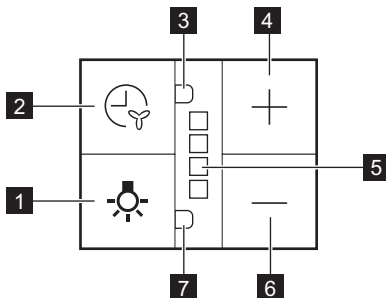

Funksioni	Përshkrimi
<b>1</b> Llamba	Ndez dhe fik dritat.
<b>2</b> Butoni i funksionit të fikjes me vonesë	Funksioni vendos vonesën e fikjes automatike.
<b>3</b> Treguesi për funksionin e fikjes së vonuar	Tregon nëse funksioni është aktivizuar.
<b>4</b> Butoni plus	Rrit nivelin e shpejtësisë së ventilatorit.
<b>5</b> Treguesi LED	tregon nivelet e shpejtësisë së ventilatorit.
<b>6</b> Butoni minus	Ul nivelin e shpejtësisë së ventilatorit.
<b>7</b> Treguesi për funksionin e alarmit të filtrit	Tregon nëse alarmi i filtrit është aktiv.

## 3. PËRDORIMI I PËRDITSHËM

### 3.1 Përdorimi i aspiratorit

Kontrolloni shpejtësinë e rekomanduar sipas tabelës më poshtë.

<b>1</b>	Gjatë ngrohjes së ushqimit, gatimit me tenxhere të mbuluara.
<b>2</b>	Gjatë gatimit me tenxhere të mbuluara në disa zona ose vatra gatimi, skuqjes së lehtë.
<b>3</b>	Gjatë zierjes dhe skuqjes së sasive të mëdha të ushqimit pa kapak, gatimit në disa zona ose vatra gatimi.

# 4

Gjatë gatimit dhe skuqjes së sasive të mëdha të ushqimit pa kapak, në lagështi të madhe. Pas 8 minutash pajisja kthehet në cilësimin e mëparshëm.

- i** Rekomandohet që ta lini aspiratorin në punë për rreth 15 minuta pas gatimit.

## Për të përdorur aspiratorin:

1. Tërhiqeni sirtarin e kapakut më shumë se 5 cm.

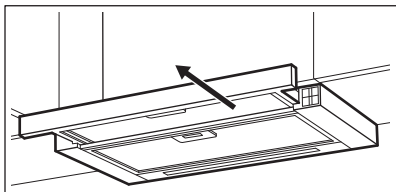

Paneli i kontrollit është i ekspozuar.

2. Shtypni butonin **+** për të ndezur ventilatorin.

Për të rritur nivelin e shpejtësisë së ventilatorit, shtypni përsëri butonin.

Shtypni **-** për të ulur nivelin e shpejtësisë së ventilatorit.

Treguesit LED në panel ndizen në përputhje me rrethanat në nivelin e zgjedhur të shpejtësisë së ventilatorit. Për të fikur ventilatorin vazhdoni të

shtypni **-** derisa ventilatori i sipërm të ndalojë ose mbyllni sirtarin e kapakut.

- i** Kapaku kujton cilësimin e fundit të shpejtësisë së ventilatorit në mbylljen e sirtarit. Kapaku do të funksionojë në këtë nivel të shpejtësisë së ventilatorit kur sirtari tërhiqet përsëri.

## 3.2 Funkzioni i fikjes së vonuar

Ky funksion lejon të fikni automatikisht ventilatorin pas një kohe të caktuar të funksionimit.

1. Vendosni shpejtësinë e dëshiruar të ventilatorit.
2. Shtypni butonin .

Treguesi në panel ndizet. Për të çaktivizuar funksionin, shtypni sërish butonin .

- i** Ndryshimi i nivelit të shpejtësisë së ventilatorit të kapakut ose mbyllja e sirtarit të kapakut kur aktivizohet funksioni do të rezultojë në çaktivizimin e këtij funksioni.

Koha pas funksionit fikni ventilatorin:

Niveli i Shpejtësisë së Motorit	Koha (min)
1	20
2	15
3	10
4	8

## 3.3 Njoftimi i filtrit

Alarmi i filtrit ju kujton të ndërroni ose të pastroni filtrin e karbonit dhe të pastroni filtrin e yndyrës. Treguesi LED pulson me të kuqe rregullisht për 30 sekonda nëse filtri i yndyrës duhet të pastrohet.

Treguesi LED pulson me të kuqe dy herë në çdo sekondë për 30 sekonda nëse filtri i karbonit duhet të zëvendësohet ose pastrohet.

- i** Ky funksion aktivizohet në mënyrë të pavarur pas 40 orë pune për filtrin e yndyrës dhe 160 orë pune për filtrin e karbonit.

- i** Ventilatori nuk funksionon gjatë alarmit. Ventilatori fillon të veprojë në cilësimin e fundit të kujtuar pas 30 sekondash.

- i** Shikoni pastrimin e filtrit të yndyrës në kapitullin e kujdesit dhe të pastrimit.





**i** Shikoni pastrimin e filtrit të karbonit ose ndërrimin e filtrit të karbonit në kapitullin e kujdesit dhe të pastrimit.

**i** Numëruesi i funksionit për filtrin e qymyrit është çaktivizuar si parazgjedhje.

#### **Për të aktivizuar ose çaktivizuar banakun për filtrin e karbonit:**

1. Tërhiqeni sirtarin e kapuçit.
2. Sigurohuni që ventilatori të jetë i fikur.
3. Shtypni  për 3 sekonda. Funksioni aktivizohet nëse dy tregues të bardhë LED pulsojnë për 3 sekonda. Funksioni çaktivizohet nëse vetëm një tregues LED pulson për 3 sekonda.

#### **Për të rivendosur numëruesin e funksionit gjatë periudhës së njoftimit:**

1. Tërhiqeni sirtarin e kapuçit.
  2. Shtypni  për 3 sekonda.
- #### **Për të rivendosur numëruesin e funksionit jashtë periudhës së njoftimit:**
1. Tërhiqeni sirtarin e kapuçit.
  2. Sigurohuni që ventilatori të jetë i fikur.
  3. Për filtrin e yndyrës shtypni  për 3 sekonda.
  4. Për filtrin e karbonit shtypni  për 3 sekonda.
- Treguesi pulson një herë për rivendosjen e saktë.

## 4. KUJDESI DHE PASTRIMI

### 4.1 Shënime për pastrimin



**Agjentët e pastrimit**

#### **Mos përdorni detergjente gërryese dhe furça.**

Pastroni sipërfaqen e pajisjes me një copë të butë me ujë të ngrohtë dhe një detergjent të butë.

Pas pastrimit disa pjesë të pajisjes mund të nxehen. Për të shmangur njollat, pajisja duhet të lihet të ftohet dhe të thahet me një leckë ose kartëpeceta të pastra.

Pastroni njollat me një detergjent të butë.



**Mbajeni aspiratorin të pastër**

Pastrojeni pajisjen dhe filtrat e yndyrës çdo muaj. Pastrojeni pjesën e brendshme të pajisjes dhe filtrat e yndyrës me kujdes nga yndyra. Grumbullimi i yndyrës ose mbetjeve të tjera mund të shkaktojë zjarr.

Filtrat e yndyrës mund të lahen në lavastovilje. Lavastovilja duhet të vendoset në temperaturë të ulët dhe cikël të shkurtër. Filtri i yndyrës mund të çngjyroset, kjo nuk ka ndikim te performanca e pajisjes.



**Filtri i karbonit**

Koha e ngopjes së filtrit të karbonit ndryshon në varësi të llojit të gatimit dhe sa rregullisht pastrohet filtri i yndyrës.

## 4.2 Pastrimi i filtrit të yndyrës

Filtrat montohen me anë të kapëseve dhe kunjave në anën e kundërt.

**Për të hequr filtrin:**

1. Shtypni dorezën e kapëses së montimit në panelin e filtrimit poshtë aspiratorit.

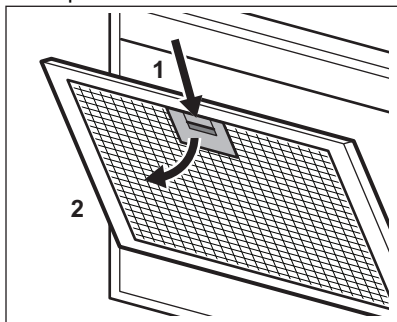

2. Anojeni lehtë pjesën e përparme të filtrit poshtë, më pas tërhiqeni.

Përsërisni dy hapat e parë për të gjithë filtrat.

3. Pastrojini filtrat duke përdorur një sfungjer me detergjente jo gërryese ose në një lavastovilje.



Lavastovilja duhet të vendoset në temperaturë të ulët dhe cikël të shkurtër. Filtri i yndyrës mund të çngjyroset, kjo nuk ka ndikim te performanca e pajisjes.

4. Për të montuar sërish filtrat, ndiqni dy hapat e parë në rendin e kundërt.

Përsërisni hapat për të gjithë filtrat nëse aplikohet.

## 4.3 Ndërrimi i filtrit të karbonit - (opsional)



### PARALAJMËRIM!

Në varësi të llojit, filtri mund të rigjenerohet ose nuk mund të rigjenerohet. Referojuni broshurës që shoqëron filtrin.

Për të ndërruar filtrin:

1. Hiqni filtrat e yndyrës nga pajisja. Referojuni pjesës "Pastrimi i filtrit të yndyrës" në këtë kapitull.
2. Tërhiqni gjuhëzat drejt pjesës së poshtme të filtrit.

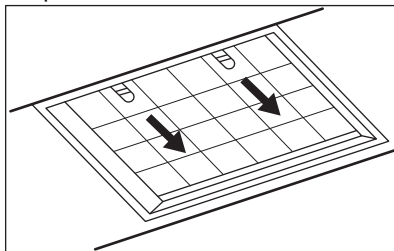

3. Anojeni lehtë pjesën e përparme të filtrit poshtë, më pas tërhiqeni.

4. Për të instaluar një filtër të ri, kryeni të njëjtat hapa në rend të kundërt.

Në çdo rast, është e nevojshme që të ndërrohen filtrat të paktën çdo katër muaj.

## 4.4 Ndërrimi i llambës

Pajisja është e pajisur me një llampë LED dhe me një siguresë të veçantë (përshtatës LED) Këto pjesë mund të ndërrohen vetëm nga tekniku. Në rast keqfunksionimi referojuni pjesës "Shërbimi" te kapitulli "Udhëzimet e sigurisë".

# 5. ÇËSHTJE QË LIDHEN ME AMBIENTIN

Ricikloni materialet me simbolin . Vendoseni ambalazhin te kontejnerët e

riciklimit nëse ka. Ndhmoni në mbrojtjen e mjedisit dhe shëndetit të njerëzve dhe

në riciklimin e mbetjeve të pajisjeve elektrike dhe elektronike. Mos hidhni pajisjet e shënuara me simbolin  e

mbeturinave shtëpiake. Ktheni produktin në pikën lokale të riciklimit ose kontaktoni me zyrën komunale.

## САДРЖАЈ

1. ИНФОРМАЦИЈЕ О БЕЗБЕДНОСТИ И ИНСТАЛАЦИЈИ.....	149
2. ОПИС ПРОИЗВОДА.....	149
3. СВАКОДНЕВНА УПОТРЕБА.....	150
4. НЕГА И ЧИШЋЕЊЕ.....	152
5. ЕКОЛОШКА ПИТАЊА.....	153

## ЗА САВРШЕНЕ РЕЗУЛТАТЕ

Хвала што сте изабрали овај АЕГ производ. Створили смо га тако да пружа изванредне перформансе током много година рада, уз иновативне технологије које олакшавају живот и функције које нећете наћи код обичних уређаја. Одвојте неколико минута да прочитате како да од њега добијете максимум.

Посетите наш сајт да:



Прибавите савете за коришћење, брошуре и информације за решавање проблема, сервис и поправку:

**[www.aeg.com/support](http://www.aeg.com/support)**



Региструјте производ ради боље услуге:

**[www.registreaeg.com](http://www.registreaeg.com)**



Купите прибор, потрошни материјал и оригиналне резервне делове за свој уређај:

**[www.aeg.com/shop](http://www.aeg.com/shop)**

## КОРИСНИЧКА ПОДРШКА И СЕРВИС

Увек користите оригиналне резервне делове.

Када контактирате овлашћени сервисни центар, водите рачуна да код себе имате следеће податке: Модел, број производа, серијски број.

Подаци могу да се пронађу на плочици са техничким карактеристикама.

 Упозорење/опрез – информације о безбедности

 Опште информације и савети

 Информације о животnoj средини

Задржано право измена.

# 1. ИНФОРМАЦИЈЕ О БЕЗБЕДНОСТИ И ИНСТАЛАЦИЈИ



## УПОЗОРЕЊЕ!

Погледајте засебну брошуру с упутствима за инсталацију за Информације о безбедности и инсталацији. Пажљиво пролитајте поглавља о безбедности пре било каквог коришћења или одржавања уређаја.

## 2. ОПИС ПРОИЗВОДА

### 2.1 Преглед командне табле

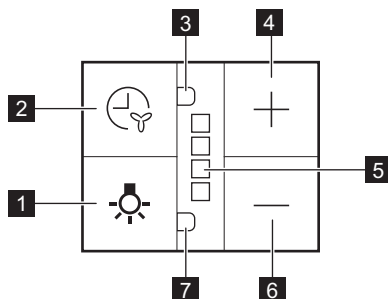

Функција	Опис
<b>1</b> Лампица	Укључује и искључује светла.
<b>2</b> Дугме функције одложеног искључивања	Ова функција подешава одлагање аутоматског искључивања.
<b>3</b> Индикатор функције одложеног искључивања	Означава да ли је функција активна.
<b>4</b> Дугме плуса	Повећава брзину вентилатора.
<b>5</b> LED индикатори	означавају брзину вентилатора.
<b>6</b> Дугме минуса	Смањује брзину вентилатора.
<b>7</b> Индикатор функције аларма филтера	Означава да ли је аларм филтера укључен.

## 3. СВАКОДНЕВНА УПОТРЕБА

### 3.1 Коришћење аспиратора

Проверите препоручену брзину у складу са следећом табелом.

1	Приликом загревања хране, кувања са поклопљеним посудама.
2	Приликом кувања са поклопљеним посудама на више зона за кување или више горионика, при пажљивом пржењу.
3	Приликом кувања и пржења великих количина хране без поклопца, кувања на више зона за кување или више горионика.
4	Приликом кувања и пржења велике количине хране велике влажности без поклопца. Након 8 минута уређај се враћа на претходно подешавање.

**i** Препоручује се да оставите аспиратор да ради приближно 15 минута након кувања.

#### За управљање радом аспиратора:

1. Извучите фиоку аспиратора више од 5 cm.

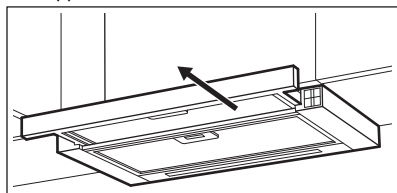

Открива се командна табла.

2. Притисните дугме **+** да бисте укључили аспиратор. Да бисте повећали брзину вентилатора, притисните дугме још једном. Притисните **—** да бисте смањили брзину вентилатора. LED индикатори на панелу укључују се у складу са изабраном брзином вентилатора. Да бисте искључили вентилатор, наставите да притискате **—** док се вентилатор не заустави или док не затворите фиоку аспиратора.

**i** Аспиратор памти задње подешавање брзине вентилатора при затварању фиоке. Вентилатор ће радити том брзином при поновном извлачењу фиоке.

### 3.2 Функција одложеног искључивања

Ова функција омогућава аутоматско искључивање вентилатора након одређеног времена рада.

1. Подесите жељену брзину вентилатора.
2. Притисните дугме **⌚**. Укључује се индикатор на панелу. Да бисте искључили функцију, поново притисните дугме **⌚**.

**i** Промена брзине вентилатора или затварање фиоке аспиратора док је функција активна довешће до искључивања ове функције.

Време након кога функција искључује вентилатор:

Брзина мотора	Време (мин)
1	20
2	15
3	10
4	8

### 3.3 Обавештење о филтеру

Аларм за филтер подсећа вас да је потребно заменити или очистити филтер са активним угљем и очистити филтер за маст. LED индикатор равномерно трепће црвеном бојом 30 секунди ако филтер за маст мора да се очисти. LED индикатор трепће црвеном бојом двапут у секунди током 30 секунди ако филтер са активним угљем мора да се замени или очисти.

 Ова функција се активира независно након 40 сати рада филтера за маст и 160 сати рада филтера са активним угљем.

 Вентилатор не ради током аларма. Вентилатор почиње да ради након 30 секунди користећи последње меморисано подешавање.

 Погледајте одељак „Чишћење филтера за маст” у поглављу „Нега и чишћење”.

 Погледајте одељак „Чишћење филтера за маст” или „замена филтера са активним угљем” у поглављу „Нега и чишћење”.



Бројач функције је за филтер са активним угљем подразумевано онемогућен.

#### Да бисте активирали или деактивирали бројач за филтер са активним угљем:



1. Извуците фиоку аспиратора.
2. Уверите се да је вентилатор искључен.
3. Притисните дугме  и држите 3 секунде.

Функција је активирана ако два бела LED индикатора трепћу 3 секунде. Функција је деактивирана ако само један бели LED индикатор трепће 3 секунде.

#### Да бисте ресетовали бројач функције током периода обавештавања:

1. Извуците фиоку аспиратора.
2. Притисните дугме  и држите 3 секунде.

#### Да бисте ресетовали бројач функције изван периода обавештавања:

1. Извуците фиоку аспиратора.
2. Уверите се да је вентилатор искључен.
3. За филтер за маст притисните  на 3 секунде.
4. За филтер са активним угљем притисните  на 3 секунде. Индикатор трепне једном да означи ресетовање.

## 4. НЕГА И ЧИШЋЕЊЕ

### 4.1 Напомене у вези са чишћењем



#### Не користите абразивне детерџенте и четке.

Површину уређаја очистите меком крпом, топлом водом и благим детерџентом.

Након кувања, неки делови уређаја могу бити врели. Да бисте спречили појаву флека, уређај мора да се охлади и осуши чистом крпом или папирним убрбусима.

Флеке очистите благим детерџентом.



Сваког месеца очистите уређај и филтере за маст. Пажљиво очистите унутрашњост и филтере за маст од масноће. Нагомилана масноћа или други остаци могу проузроковати пожар.

Филтери за маст могу да се перу у машини за прање посуђа. Машина за прање судова мора бити подешена на ниску температуру и кратак циклус. Филтер за масноће може да промени боју, али то нема утицаја на учинак уређаја.



Време засићења угљеног филтера варира у зависности од врсте кувања и редовности чишћења филтера за масноће.

### 4.2 Чишћење филтера за маст

Филтери су монтирани помоћу стега и осигурача на супротној страни.

#### Да бисте очистили филтер:

1. Притисните ручку стега за монтажу на панелу филтера испод аспиратора.

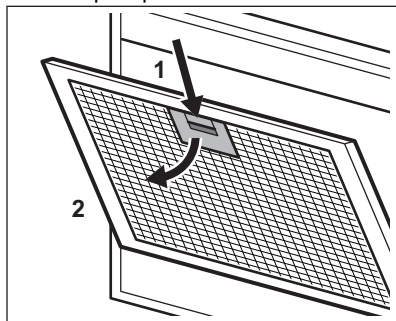

2. Благо нагните предњи део филтера надоле, а затим повуците.
3. Очистите филтере користећи сунђер и неабразивне детерџенте или у машини за судове.



Машина за прање судова мора бити подешена на ниску температуру и кратак циклус. Филтер за масноће може да промени боју, али то нема утицаја на учинак уређаја.

4. Да бисте вратили филтер на место, следите прва два корака обрнутим редоследом. Поновите кораке за све филтере ако је то могуће.



### 4.3 Замена филтера са активним угљем – опционално



#### УПОЗОРЕЊЕ!

Зависно од врсте, филтер може или не може да се регенерише. Погледајте летак приложен уз филтер.

Да бисте заменили филтер:

1. Извадите филтере за маст из уређаја.  
Погледајте одељак „Чишћење филтера за маст” у овом поглављу.
2. Повуците језичке према доњем делу филтера.

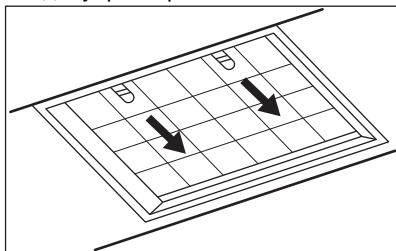

3. Благо нагните предњи део филтера надолу, а затим повуците.
4. Да бисте инсталирали нови филтер, поновите исте кораке обрнутим редоследом.

У сваком случају, филтере је потребно мењати барем на свака четири месеца.

### 4.4 Замена лампе

Овај уређај има LED сијалицу и засебан управљачки уређај (LED драјвер). Ове делове може да замени само техничар. У случају било каквог квара, погледајте део „Сервис“ у одељку „Упутства о безбедности“.

## 5. ЕКОЛОШКА ПИТАЊА

Рециклирајте материјале са симболом . Паковање одложите у одговарајуће контејнере ради рециклирања. Помозите у заштити животне средине и људског здравља као и у рециклирању отпадног материјала од електронских и

електричних уређаја. Уређаје обележене симболом  немојте бацати заједно са смећем. Производ вратите у локални центар за рециклирање или се обратите општинској канцеларији.

## INNEHÅLL

1. SÄKERHETSINFORMATION OCH INSTALLATION.....	154
2. PRODUKTBESKRIVNING.....	155
3. DAGLIG ANVÄNDNING.....	155
4. SKÖTSEL OCH RENGÖRING.....	157
5. MILJÖSKYDD.....	158

## FÖR PERFEKTA RESULTAT

Tack för att du valt denna AEG-produkt. Den har utvecklats för att du ska kunna använda den i många år, med innovativa funktioner som gör livet enklare – och som inte finns på alla enklare produkter. Ägna några minuter åt denna beskrivning för att få största möjliga utbyte av produkten.

Besök vår webbplats för att:



få tips om användning, broschyrer, felsökning, service- och reparationsinformation:

**[www.aeg.com/support](http://www.aeg.com/support)**



registrera din produkt för bättre service:

**[www.registeraeg.com](http://www.registeraeg.com)**



köpa tillbehör, förbrukningsvaror och originalreservdelar till din produkt:

**[www.aeg.com/shop](http://www.aeg.com/shop)**

## KUNDTJÄNST OCH SERVICE

Använd alltid originalreservdelar.

Ha följande uppgifter till hands när du kontaktar vår auktoriserade serviceverkstad: Modell, artikelnummer, serienummer.

Informationen står på märkplåten.

 Varning/Försiktighet – Säkerhetsinformation

 Allmän information och tips

 Miljöinformation

Med reservation för ändringar.

## 1. SÄKERHETSINFORMATION OCH INSTALLATION



### WARNING!

Se separat broschyr för säkerhetsinformation och installation. Läs noga igenom säkerhetskapitlen innan du använder eller utför underhåll på produkten.

## 2. PRODUKTBESKRIVNING

### 2.1 Översikt av kontrollpanelen

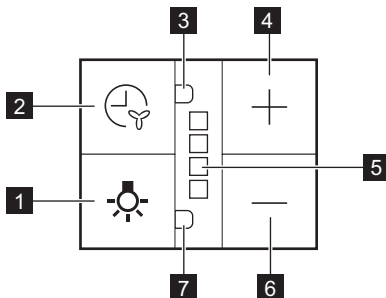

	Funktion	Beskrivning
1	Lampa	Tända och släcka lamporna.
2	Knapp för fördröjd avstängning	Funktionen ställer in automatisk avstängningsfördröjning.
3	Indikator för fördröjd avstängning	Indikerar om funktionen är aktiverad.
4	Plus-knapp	Ökar fläkthastighetsnivån.
5	LED-indikatorer	anger fläkthastighetsnivåer.
6	Minus-knapp	Minskar fläkthastighetsnivån.
7	Indikator för filterlarmfunktion	Indikerar om filterlarm är på.

## 3. DAGLIG ANVÄNDNING

### 3.1 Använda fläkten

Se den rekommenderade hastigheten enligt tabellen nedan.

1	Under uppvärmning av mat, vid tillagning under lock.
2	Vid tillagning under lock på flera kokzoner eller brännare, mild stekning.
3	Under kokning och stekning av stora mängder mat utan lock, tillagning på flera kokzoner eller brännare.

# 4

Under kokning, stekning av stora mängder mat utan lock, mycket fukt. Efter 8 minuter återgår produkten till föregående inställning.

- i** Vi rekommenderar att du lämnar fläkten på i cirka 15 minuter efter tillagningen.

## Använda fläkten:

1. Dra ut spisfläktns låda minst 5 cm.

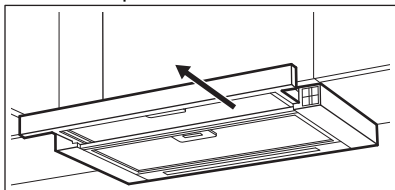

Kontrollpanelen visas.

2. Tryck på **+**-knappen för att starta spisfläkten.

Öka fläkthastigheten genom att trycka på knappen igen. Tryck på **-** för att minska fläkthastighetsnivån.

Panelens LED-indikatorer tänds enligt vald fläkthastighet.

För att stänga av fläkten, tryck på **-** tills fläkten stannar eller stäng fläktlådan.

- i** Kåpan kommer ihåg den senaste inställningen av fläkthastigheten när lådan stängs. Kåpan fungerar på denna fläkthastighetsnivå när lådan dras ut igen.

## 3.2 Fördröjd avstängningsfunktion

Denna funktion gör det möjligt att automatiskt stänga av fläkten efter en viss tid för drift.

1. Ställ in önskad fläkthastighet.
2. Tryck på **⏸**-knappen. Indikatorn på panelen tänds. För att stänga av funktionen, tryck på **-**-knappen en gång till.

- i** Ändringen av fläktens hastighetsnivå eller stängning av fläktlådan när funktionen är aktiverad leder till att den här funktionen inaktiveras.

Tiden efter att funktionen stänger av fläkten:

Motorhastighetsnivå	Tid (min)
1	20
2	15
3	10
4	8

## 3.3 Filtermeddelande

Filtervarningen påminner om att det är dags att byta eller rengöra kolfiltret och rengöra fettfiltret. LED-indikatorn blinkar rött regelbundet i 30 sekunder om fettfiltret måste rengöras. LED-indikatorn blinkar två gånger per sekund i 30 sekunder om kolfiltret måste bytas ut eller rengöras.

- i** Denna funktion aktiveras oberoende efter 40 timmars drift för fettfilter och 160 timmars drift för kolfilter.

- i** Fläkten fungerar inte när larmet är aktiverat. Fläkten börjar gå på den senast ihågkomna inställningen efter 30 sekunder.

- i** Se rengöring av fettfiltret i kapitlet underhåll och rengöring.

- i** Se rengöring av kolfiltret eller byte av kolfiltret i kapitlet underhåll och rengöring.



Funktionsräknaren för kolfiltret är inaktiverad som standard.



#### För att aktivera eller inaktivera räknaren för kolfilter:

1. Dra ut huvlådan.
2. Se till att fläkten är avstängd.
3. Tryck ned  i 3 sekunder. Funktionen aktiveras om två vita LED-indikatorer blinkar i 3 sekunder. Funktionen inaktiveras om två vita LED-indikatorer blinkar i 3 sekunder.

#### För att återställa funktionsräknaren under meddelandeperioden:

1. Dra ut huvlådan.
2. Tryck ned  i 3 sekunder.

#### Så här återställer du funktionsräknaren från meddelandeperioden:

1. Dra ut huvlådan.
2. Se till att fläkten är avstängd.
3. För fettfilter, tryck  i 3 sekunder.
4. För kolfilter, tryck  i 3 sekunder. Indikatorn blinkar en gång för korrekt återställning.

## 4. SKÖTSEL OCH RENGÖRING

### 4.1 Rengöring



Rengöringsmedel

#### Använd inte rengöringsmedel eller borstar med slipeffekt.

Torka av produktens yta med en mjuk trasa med varmt vatten och mildt rengöringsmedel.

Efter tillagning kan vissa delar av produkten vara varma. För att undvika fläckar måste produkten svalna och sedan torkas av med ren trasa eller pappershandduk.

Rengör fläckar med ett mildt diskmedel.

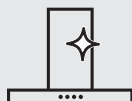

Håll fläkten ren

Rengör produkten och fettfiltren en gång i månaden. Rengör insidan och fettfiltren noga från fett. Fettansamling eller andra matrester kan leda till brand.

Fettfilter kan diskas i diskmaskinen. Diskmaskinen måste ställas in på en låg temperatur och ett kort program. Fettfiltret kan missfärgas, men detta påverkar inte produktens funktion.



Kolfilter

Tiden när kolfiltret är mättat varierar beroende på typ av matlagning och hur ofta du rengör fettfiltret.

### 4.2 Rengöring av fettfiltret

Filtret monteras med hjälp av klämmorna och stiften på motsatta sidor.

#### Rengöring av filtret:

1. Tryck ner handtaget på monteringsklämman på filterpanelen under huven.

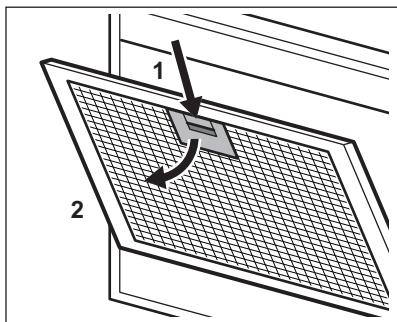

2. Luta filtrets framkant något nedåt och dra sedan.

Upprepa de första två stegen för alla filter.

3. Rengör filtren med en svamp och rengöringsmedel utan slipmedel eller i diskmaskin.



Diskmaskinen måste ställas in på en låg temperatur och ett kort program. Fettfiltret kan missfärgas, men detta påverkar inte produktens funktion.

4. Sätt tillbaka filtren genom att upprepa de två första stegen i omvänd ordning.

Upprepa stegen för alla filter om tillämpligt.

### 4.3 Byta kolfiltret - tillval



#### **VARNING!**

Filtret kan eller kan inte återskapas, beroende på typ. Se broschyren som medföljer filtret.

## 5. MILJÖSKYDD

Återvinn material med symbolen . Återvinn förpackningen genom att placera den i lämpligt kärl. Bidra till att skydda vår miljö och vår hälsa genom att återvinna avfall från elektriska och elektroniska produkter. Släng inte

För att byta filtret:

1. Ta bort fettfiltren från maskinen. Se "Rengöring av fettfiltret" i det här kapitlet.
2. Dra flikarna mot filtrets nedre del.

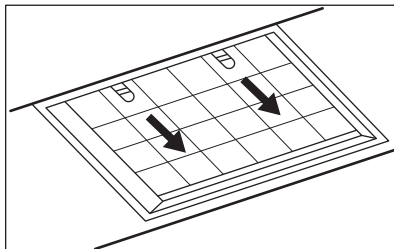

3. Luta framsidan av filtret nedåt lite lätt och dra sedan.

4. Utför proceduren i omvänd ordning när du ska installera ett nytt filter.

Under alla omständigheter måste filtren bytas minst var fjärde månad.

### 4.4 Byte av LED-lampa

Denna maskin levereras med en LED-lampa och separat kontrollödn (LED-drivrutin). Dessa delar kan endast bytas ut av en tekniker. Vid eventuella funktionsfel hänvisas till "Service" i kapitlet "Säkerhetsanvisningar".

produkter märkta med symbolen  med hushållsavfallet. Lämna in produkten på närmaste återvinningsstation eller kontakta kommunkontoret.

# İÇİNDEKİLER

1. GÜVENLİK BİLGİLERİ VE MONTAJ.....	159
2. ÜRÜN TANIMI.....	160
3. GÜNLÜK KULLANIM.....	160
4. BAKIM VE TEMİZLİK.....	162
5. ÇEVREYLE İLGİLİ BİLGİLER.....	163

## MÜKEMMEL SONUÇLAR İÇİN

Bu AEG ürününü tercih ettiğiniz için teşekkür ederiz. Bu ürünü, sıradan cihazlarda bulamayacağınız özellikler ve hayatı kolaylaştıran yenilikçi teknolojiler kullanarak size uzun yıllar üstün performans vermesi için tasarladık. Ondan en iyi şekilde yararlanmak için okumaya birkaç dakika ayırın.

Aşağıdakiler için web sitemizi ziyaret edin:



Kullanım önerileri, broşürler, sorun giderme bilgileri, servis ve onarım bilgileri:  
[www.aeg.com/support](http://www.aeg.com/support)



Daha iyi servis almak için ürününüzün kaydını yapın:  
[www.registreaeg.com](http://www.registreaeg.com)



Cihazınız için Aksesuarlar, Sarf Malzemeleri ve Orijinal yedek parçalar satın alın:  
[www.aeg.com/shop](http://www.aeg.com/shop)

## MÜŞTERİ HİZMETLERİ

Daima orijinal yedek parçalar kullanın.

Yetkili Servis Merkezimizle görüşmeniz sırasında aşağıdaki verileri elinizin altında bulundurun: Model, PNC, Seri Numarası.

Bu bilgiler, bilgi etiketinde bulunabilir.

 Uyarı / Dikkat-Güvenlik bilgileri

 Genel bilgiler ve ipuçları

 Çevre ile ilgili bilgiler

Önceden haber verilmeksizin değişiklik yapma hakkı saklıdır.

## 1. GÜVENLİK BİLGİLERİ VE MONTAJ



### UYARI!

Güvenlik Bilgileri ve Montaj için ayrı verilen Montaj Talimatları kitapçığına bakın. Cihazın her kullanım veya bakımından önce Güvenlik bölümlerini dikkatle okuyun.

## 2. ÜRÜN TANIMI

### 2.1 Kontrol paneline genel bakış

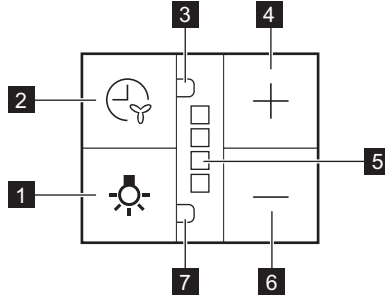

Fonksiyon	Açıklama
<b>1</b> Lamba	Işığı yakıp söndürür.
<b>2</b> Gecikmeli kapanma fonksiyonu düğmesi	Fonksiyon otomatik kapanma gecikmesini ayarlar.
<b>3</b> Gecikmeli kapanma fonksiyonu göstergesi	Fonksiyonu etkin olup olmadığını gösterir.
<b>4</b> Artı düğmesi	Fan hızını artırır.
<b>5</b> Led göstergeler	fan hız seviyelerini gösterir.
<b>6</b> Eksi düğmesi	Fan hızını azaltır.
<b>7</b> Filtre alarmı fonksiyonu göstergesi	Filtre alarmının açık olup olmadığını gösterir.

## 3. GÜNLÜK KULLANIM

### 3.1 Davlumbazı kullanma

Önerilen hızı aşağıdaki tabloya göre kontrol edin.

<b>1</b>	Yiyecekleri ısıtırken kapalı tencerelerle pişirirken.
<b>2</b>	Birden fazla pişirme bölgesinde veya brülörde kapalı kaplarda pişirme işlemi yaparken, hafifçe kızartırken.
<b>3</b>	Kaynatma ve bol miktarda yiyeceği kapaksız kızartma, birden fazla pişirme bölgesinde veya ocakta pişirme işlemi yaparken.



## 4

Kaynatma ve bol miktarda yiyeceği kapaksız kızartma işlemi yaparken ve fazla nem durumunda. 8 dakika sonra cihaz önceki ayara geri döner.



Pişirme işlemi sonrası davlumbazın yaklaşık 15 dakika kadar çalışmaya devam etmesi önerilir.

### davlumbazı çalıştırmak için:

1. Davlumbaz çekmecesi 5 cm'den fazla açın.

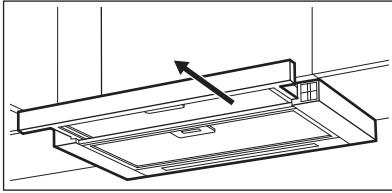

Kumanda paneli görünür.

2. Davlumbazı açmak için **+** düğmesine basın.

Fan hızını artırmak için düğmeye tekrar basın. Fan hızını azaltmak için **—** düğmesine basın.

Kumanda panelindeki LED göstergeler seçilen fan hızına göre yanar.

Fanı kapatmak için, **—** düğmesini fan durana kadar basılı tutun veya davlumbaz çekmecesi kapatın.



Çekmece kapatıldığında davlumbaz son fan hızı ayarını kaydeder. Davlumbaz, çekmece yeniden açıldığında bu fan hızında çalışır.

### 3.2 Gecikmeli kapanma fonksiyonu

Bu özellik fan belli bir süre çalıştıktan sonra otomatik olarak kapanmasını sağlar.

1. İstenilen fan hızını ayarlayın.
2. düğmesine basın. Paneldeki gösterge etkin konuma gelir. Fonksiyonu kapatmak için düğmesine yeniden basın.



Özellik etkinken davlumbaz fan hız seviyesinin değiştirilmesi veya davlumbaz çekmecesi kapatılması özelliği devre dışı bırakır.

Özellik fanı kapattıktan sonraki zaman:

Motor Hızı seviyesi	Süre (dk)
1	20
2	15
3	10
4	8

### 3.3 Filtre bildirimi

Filtre alarmı, karbon filtreyi değiştirmenizi veya temizlemenizi ve yağ filtresini temizlemenizi hatırlatır. Yağ filtresinin temizlenmesi gerektiğinde, kırmızı LED filtre göstergesi 30 saniye boyunca düzenli olarak yanıp söner. Karbon filtresinin değiştirilmesi veya temizlenmesi gerektiğinde kırmızı LED gösterge 30 saniye boyunca saniyede iki kez yanıp söner.



Bu özellik, yağ filtresi için cihaz 40 saat çalıştıktan sonra, karbon filtre için cihaz 160 saat çalıştıktan sonra birbirlerinden bağımsız olarak devreye girer.



Fan alarm süresince çalışmaz. Fan en son hatırlanan ayardan 30 saniye sonra çalışmaya başlar.



Bakım ve temizlik bölümündeki gres filtresinin temizlenmesi konusuna bakın.



Bakım ve temizleme bölümündeki karbon filtresini temizleme veya değiştirme kısmına bakın.



Karbon filtre için özellik sayacı varsayılan olarak devre dışı bırakılmıştır.



#### **Kömürlü filtre saatini etkinleştirmek veya devre dışı bırakmak için:**

1. Davlumbaz çekmecesini açın.
2. Fanın kapalı ve soğuk olduğundan emin olun.
3.  öğesini 3 saniye basılı tutun. İki beyaz LED gösterge de 3 saniye boyunca yanıp söndüğünde fonksiyon etkinleşir. Yalnızca bir beyaz LED gösterge 3 saniye boyunca yanıp söndüğünde fonksiyon devre dışı kalır.

#### **Fonksiyon sayacını uyarı devam ederken sıfırlamak için:**

1. Davlumbaz çekmecesini açın.
2.  öğesini 3 saniye basılı tutun.

#### **Fonksiyon sayacını uyarı süresi dışında sıfırlamak için:**

1. Davlumbaz çekmecesini açın.
2. Fanın kapalı ve soğuk olduğundan emin olun.
3. Yağ filtresi için  öğesini 3 saniye basılı tutun.
4. Karbon filtre için  öğesini 3 saniye basılı tutun.

Sıfırlama başarılı olduğunda gösterge bir kez yanıp söner.

## 4. BAKIM VE TEMİZLİK

### 4.1 Temizleme ile ilgili notlar



#### **Temizlik Mad- deleri**

#### **Aşındırıcı deterjan ve fırçalar kullanmayın.**

Cihazın yüzeyini yumuşak bir bez ve deterjanlı sıcak su ile temizleyin.

Pişirmeden sonra cihazın bazı bölümleri sıcak kalmış olabilir. Cihazın üzerinde leke kalmaması için, cihaz soğutulmuş temiz bir bez veya kağıt havluyla kurulmalıdır.

Lekeler orta derece etkili bir deterjanla temizlenmelidir.



#### **Davlumbazı te- miz tutunuz**

Cihazı her ay temizleyerek filtrelerini yağlayın. İç kısımdan ve yağ filtrelerinden yağları iyice temizleyin. Birikmiş yağlar ya da diğer artıklar yangına sebep olabilir.

Yağ filtresi bulaşık makinesinde yıkanmaya uygundur.

Bulaşık makinesi düşük bir sıcaklığa ve kısa bir programa ayarlanmalıdır. Yağ filtresinin rengi değişebilir, bu cihazın performansını etkilemez.



#### **Karbon filtre**

Karbon filtresinin saturasyon süresi, pişirme türüne ve yağ filtresinin temizlenme sıklığına bağlı olarak değişir.

## 4.2 Yağ filtresinin temizlenmesi

Filtreler, karşı tarafta bulunan klipsler ve pimler kullanılarak takılabilir.

**Filtreyi temizlemek için:**

1. Davlumbazın altında bulunan filtre panelindeki montaj klipsinin tutamağına basın.

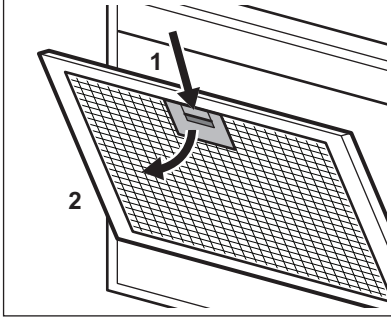

2. Filtrenin önünü hafifçe aşağı doğru eğin, ardından çekin.

Tüm filtreler için ilk iki adımı tekrarlayın.

3. Filtreleri aşındırıcı olmayan deterjanlarla bir sünger yardımıyla temizleyin veya bulaşık makinesinde yıkayın.



Bulaşık makinesi düşük bir sıcaklığa ve kısa bir programa ayarlanmalıdır. Yağ filtresinin rengi değişebilir, bu cihazın performansını etkilemez.

4. Filtreleri yeniden takmak için ilk iki adımı ters sırada yapın.

Mümkünse adımları tüm filtreler için tekrarlayın.

## 4.3 Karbon filtresinin değişimi - isteğe bağlı



### UYARI!

Türüne bağlı olarak bazı filtreler yeniden kullanılabilir. Filtreyle birlikte gelen broşüre bakın.

Filtreyi değiştirmek için:

1. Yağ filtrelerini cihazdan çıkarın. Bu bölümdeki "Yağ filtresinin temizlenmesi" kısmına bakın.
2. Tırnakları filtresinin altına doğru çekin.

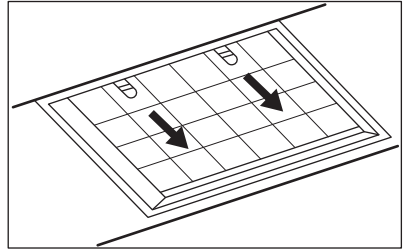

3. Filtrenin önünü hafifçe aşağı doğru eğin, ardından çekin.

4. Yeni bir filtre takmak için aynı adımları ters sıralamada yapın.

Herhangi bir durumda filtrelerin en az her dört ayda bir değiştirilmesi gerekir.

## 4.4 Lambanın değiştirilmesi

Bu cihaz bir LED lamba ve ayrı bir kumanda (LED sürücüsü) ile gelir. Bu parçalar yalnızca bir teknisyen tarafından değiştirilebilir. Herhangi bir arıza durumunda "Güvenlik Talimatları" bölümünde "Hizmet" kısmına bakın.

## 5. ÇEVREYLE İLGİLİ BİLGİLER

Şu sembole sahip malzemeler geri dönüştürülebilir . Ambalajı geri dönüşüm için uygun konteynerlere koyun. Elektrikli ve elektronik cihaz atıklarının geri dönüşümüne ve çevre ve insan sağlığının korunmasına yardımcı

olun. Ev atığı sembolü  bulunan cihazları atmayın. Ürünü yerel geri dönüşüm tesislerinize gönderin ya da belediye ile irtibata geçin.

## ЗМІСТ

1. ІНФОРМАЦІЯ ПРО БЕЗПЕКУ І ВСТАНОВЛЕННЯ.....	164
2. ОПИС ВИРОБУ.....	165
3. ЩОДЕННЕ ВИКОРИСТАННЯ.....	165
4. ДОГЛЯД ТА ЧИСТКА.....	167
5. ОХОРОНА ДОВКІЛЛЯ.....	169

## ДЛЯ ВІДМІННИХ РЕЗУЛЬТАТІВ

Дякуємо, що вибрали цей виріб АЕГ. Ми створили його для бездоганної роботи протягом багатьох років, за інноваційними технологіями, які допомагають робити життя простішим — такі властивості можна й не знайти у звичайних приладах. Приділіть декілька хвилин, щоби прочитати відомості, які допоможуть використовувати його максимально ефективно.

Відвідайте наш веб-сайт, щоб:



Отримати поради з використання, брошури, інструкції з усунення несправностей, інформацію щодо сервісу та ремонту:

[www.aeg.com/support](http://www.aeg.com/support)



Зареєструвати свій продукт для кращого обслуговування:

[www.registeraeg.com](http://www.registeraeg.com)



Придбати аксесуари, витратні матеріали й оригінальні запчастини для вашого приладу:

[www.aeg.com/shop](http://www.aeg.com/shop)

## ДОПОМОГА КЛІЄНТАМ ТА ОБСЛУГОВУВАННЯ

Використовуйте лише оригінальні запасні частини.

Звертаючись до нашого авторизованого сервісного центру, необхідно мати таку інформацію: модель, номер виробу, серійний номер.

Інформацію можна знайти на табличці з технічними даними.

 Попередження / Важлива інформація про безпеку

 Загальна інформація та рекомендації

 Інформація щодо захисту навколишнього середовища

Може змінитися без оповіщення.

## 1. ІНФОРМАЦІЯ ПРО БЕЗПЕКУ І ВСТАНОВЛЕННЯ



### ПОПЕРЕДЖЕННЯ!

Інформацію про безпеку та встановлення див. в окремому буклеті інструкції зі встановлення. Перед використанням чи обслуговуванням приладу уважно прочитайте розділи щодо безпеки.

## 2. ОПИС ВИРОБУ

### 2.1 Огляд панелі керування

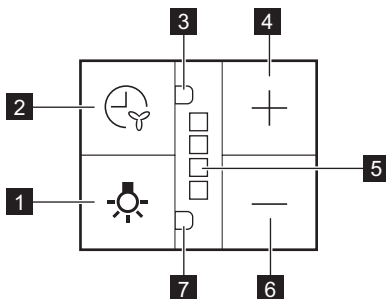

Функція	Опис
<b>1</b> Лампа	Увімкнення й вимкнення підсвічування.
<b>2</b> Кнопка функції відкладеного вимкнення	За допомогою функції встановлюється затримка автоматичного вимкнення.
<b>3</b> Індикатор функції відкладеного вимкнення	Вказує, чи активована функція.
<b>4</b> Кнопка зі знаком плюс	Збільшує рівень швидкості вентилятора.
<b>5</b> Світлодіодні індикатори	показує рівні швидкості вентилятора.
<b>6</b> Кнопка зі знаком мінус	Зменшує рівень швидкості вентилятора.
<b>7</b> Індикатор функції сигналу фільтру	Вказує, чи увімкнений сигнал фільтру.

## 3. ЩОДЕННЕ ВИКОРИСТАННЯ

### 3.1 Користування витяжкою

Перевірте рекомендовану швидкість відповідно до таблиці нижче.

<b>1</b>	Нагрівання їжі, готування в накритому кришкою посуді.
<b>2</b>	Готування в накритому кришкою посуді на кількох зонах нагрівання або конфорках, легке обсмажування.
<b>3</b>	Варіння та смаження великої кількості їжі без кришки, готування на кількох зонах нагрівання або конфорках.

## 4

Варіння та смаження великої кількості їжі без кришки, висока вологість. Через 8 хвилин відновлюється попереднє налаштування приладу.

- i** Рекомендується залишати витяжку працювати протягом приблизно 15 хвилин після готування.

### Для керування витяжкою:

1. Витягніть ящик витяжки більш ніж на 5 см.

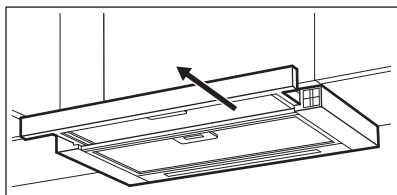

Панель керування знаходиться назовні.

2. Натисніть кнопку **+**, щоб увімкнути витяжку.

Щоб збільшити рівень швидкості вентилятора, знову натисніть кнопку.

Натисніть **-**, щоб зменшити рівень швидкості вентилятора.

Світлодіодні індикатори на панелі вмикаються відповідно до вибраного рівня швидкості вентилятора.

Щоб вимкнути вентилятор, натискайте кнопку **-**, доки вентилятор витяжки не зупиниться, або закрийте ящик витяжки.

- i** Витяжка запам'ятовує останнє налаштування швидкості вентилятора при закритті ящика. Витяжка працюватиме на такому рівні швидкості вентилятора, коли ящик буде витягнуто знову.

### 3.2 Функція відкладеного вимикання

Ця функція дозволяє автоматично вимикати вентилятор після певної тривалості роботи.

1. Встановіть бажану швидкість вентилятора.

2. Натисніть кнопку **⏸**. Індикатор на панелі засвітиться. Щоб вимкнути цю функцію, ще раз натисніть .

- i** Зміна рівня швидкості вентилятора витяжки чи закриття ящика витяжки під час активованої функції призведе до деактивації цієї функції.

Час після завершення функції вимикання вентилятора:





Рівень швидкості двигуна	Час (хв)
1	20
2	15
3	10
4	8

### 3.3 Сповіщення про фільтр

Попередження про фільтр нагадує про необхідність заміни або очищення вугільного фільтра й очищення жирового фільтра. Світлодіодний індикатор постійно блимає червоним протягом 30 секунд, якщо потрібно очистити жировий фільтр.

Світлодіодний індикатор блимає червоним двічі на секунду протягом 30 секунд, якщо потрібно замінити чи очистити вугільний фільтр.

- i** Ця функція вмикається незалежно через 40 годин роботи жирового фільтра та 160 годин роботи вугільного фільтра.

-  Вентилятор не працює, коли лунає сигнал звукового попередження. Вентилятор почне працювати згідно з останнім збереженим налаштуванням через 30 секунд.
-  Див. пункт «Очищення жирового фільтра» в розділі «Догляд і очищення».
-  Див. пункт «Очищення вугільного фільтра» або «Заміна вугільного фільтра» в розділі «Догляд і очищення».
-  Лічильник функцій вугільного фільтра за замовчуванням вимкнений.

#### Для увімкнення або вимкнення лічильника вугільного фільтра:

1. Витягніть ящик витяжки.
2. Переконайтеся, що вентилятор вимкнено.

3. Натисніть  протягом 3 секунд. Якщо два білих світлодіодних індикатори будуть миготіти протягом 3 секунд, це означатиме, що функція ввімкнена. Якщо протягом 3 секунд миготітиме лише один світлодіодний індикатор, це означатиме, що функція вимкнена.

#### Щоби скинути лічильник функцій під час періоду сповіщення:

1. Витягніть ящик витяжки.

2. Натисніть  протягом 3 секунд.

#### Для скидання лічильника функцій поза періодом сповіщення:

1. Витягніть ящик витяжки.

2. Переконайтеся, що вентилятор вимкнено.

3. У випадку жирового фільтра

натисніть і утримуйте  протягом 3 секунд.

4. У випадку вугільного фільтра

натисніть і утримуйте  протягом 3 секунд.

У випадку правильного скидання налаштувань індикатор блиматиме один раз.

## 4. ДОГЛЯД ТА ЧИСТКА

### 4.1 Примітки щодо чищення



Засоби для чищення

#### Не використовуйте абразивні засоби для чищення та щітки.

Очистьте поверхню приладу за допомогою м'якої ганчірки, змоченої в теплій воді з додаванням м'якого засобу для чищення.

Після готування деякі частини приладу залишаються гарячими. Щоб уникнути плям, необхідно зачекати, доки прилад охолоне, а потім протерти насухо чистою серветкою або паперовим рушником.

Використовуйте неагресивний засіб для чищення плям.



Тримайте витяжку чистою

Очищуйте прилад та жирові фільтри щомісяця. Ретельно очищуйте внутрішню частину та жирові фільтри від жиру. Накопичення жиру й інших залишків їжі може спричинити загоряння.

Жирові фільтри можна мити в посудомийній машині.

Для посудомийної машини потрібно встановити низьку температуру й короткий цикл миття. Жировий фільтр може знебарвитися, що не впливає на ефективність роботи приладу.



**Вугільний  
фільтр**

Час нейтралізації вугільного фільтра може бути різним в залежності від способу готування та регулярності очищення жирового фільтра.

## 4.2 Очищення жирового фільтра

Фільтри встановлено з використанням затискачів і штифтів на протилежній стороні.

**Щоб очистити фільтр, виконайте наведені нижче дії.**

1. Натисніть ручку затискача кріплення на панелі фільтра під витяжкою.

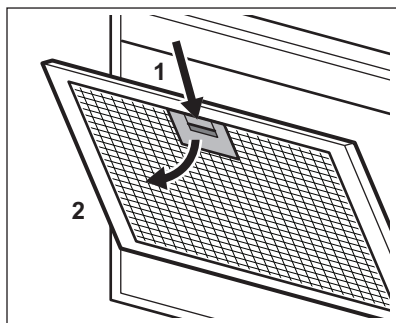

2. Злегка нахиліть передню частину фільтра вниз, потім потягніть.

Повторіть перші два кроки для всіх фільтрів.

3. Очистіть фільтри губкою з неабразивними мийними засобами або вимийте в посудомийній машині.



Для посудомийної машини потрібно встановити низьку температуру й короткий цикл миття. Жировий фільтр може знебарвитися, що не впливає на ефективність роботи приладу.

4. Щоб установити фільтри на місце, повторіть перші два кроки у зворотному порядку.

Повторіть кроки для всіх фільтрів (якщо застосовно).

## 4.3 Заміна вугільного фільтра (опційно)



### **ПОПЕРЕДЖЕННЯ!**

Залежно від типу, фільтр може підлягати чи не підлягати відновленню. Див. буклет, що постачається з фільтром.

Щоб замінити фільтр:

1. Зніміть жирові фільтри з приладу. Див. пункт «Очищення жирового фільтра» в цьому розділі.
2. Потягніть язичок у напрямку нижньої частини фільтра.

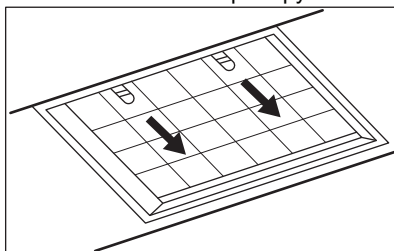

3. Злегка нахиліть передню частину фільтра вниз, потім потягніть.
4. Щоб встановити новий фільтр, повторіть ті самі кроки в зворотному порядку.

У будь-якому випадку необхідно замінювати фільтри мінімум кожні чотири місяці.

## 4.4 Заміна лампи

Цей прилад оснащено світлодіодною лампою й окремим регульовальним механізмом (світлодіодним драйвером). Ці деталі може замінювати лише кваліфікований спеціаліст. У випадку будь-якої несправності зверніться до розділу «Сервіс» глави «Інструкції щодо безпеки».



## 5. ОХОРОНА ДОВКІЛЛЯ

Здавайте на повторну переробку матеріали, позначені відповідним символом . Викидайте упаковку у відповідні контейнери для вторинної сировини. Допоможіть захистити навколишнє середовище та здоров'я інших людей і забезпечити вторинну переробку електричних і електронних

приладів. Не викидайте прилади, позначені відповідним символом , разом з іншим домашнім сміттям. Поверніть продукт до заводу із вторинної переробки у вашій місцевості або зверніться до місцевих муніципальних органів влади.

3. قم بإمالة الجزء الأمامي من الفلتر إلى الأسفل قليلاً، ثم اسحبه.
  4. لترتيب فلتر جديد، اتبع نفس الخطوات بالترتيب العكسي.
- في جميع الأحوال، من الضروري استبدال الفلاتر مرة واحدة على الأقل كل أربعة أشهر.

#### 4.4 استبدال المصباح

هذا الجهاز مزود بمصباح LED وترس تحكم منفصل (محرك LED). لا يمكن استبدال هذه الأجزاء إلا بواسطة فني. في حالة وجود أي عطل، ارجع إلى قسم "الخدمة" في فصل "تعليمات السلامة".

#### 4.3 استبدال فلتر الفحم - اختياري

**تحذير**  
حسب النوع، يمكن تجديد الفلتر أو لا يمكن تجديده. راجع النشرة المرفقة مع الفلتر.



لاستبدال الفلتر:

1. قم بإزالة فلاتر الدهون من الجهاز. راجع قسم "تنظيف فلتر الدهون" في هذا الفصل.
2. اسحب اللسانين ناحية الجزء السفلي من الفلتر.

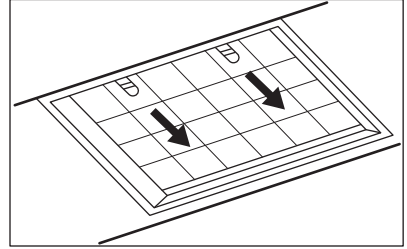

#### 5. المخاوف البيئية

غيرها من المخلفات المنزلية الأخرى. ومن ثم قم بإعادة المنتج إلى الجهة المسؤولة عن إعادة التصنيع بمنطقة أو اتصل بالمجلس المحلي التابع له.

أعد تدوير المواد التي تحمل الرمز ضع الأغلفة في حاوية مناسبة لإعادة التدوير. ساعد في حماية البيئة والصحة الإنسانية وقم بإعادة تصنيع مخلفات الأجهزة الإلكترونية والكهربائية. لا تتخلص من الأجهزة التي تحمل رمز مع

## إعادة ضبط عداد الوظيفة خارج فترة الإشعار:

4. لفلتر الفحم، اضغط — لمدة 3 ثوانٍ. يومض المؤشر مرة واحدة لإعادة الضبط الصحيح.

1. اسحب درج الغطاء للخارج.
2. تأكد من إيقاف تشغيل المروحة.
3. لفلتر الدهون، اضغط  لمدة 3 ثوانٍ.

## 4. العناية والتنظيف

## 4.1 ملاحظات على التنظيف

لا تستخدم منظفات كاشطة وفرش.  
نظف سطح الموقد بقطعة قماش ناعمة باستخدام المياه الدافئة وسائل تنظيف خفيف.

بعد الطهي يمكن أن تسخن بعض أجزاء الموقد. لتجنب البقع يجب تبريد الموقد وتجنيفه بقطعة قماش نظيفة أو مناشف ورقية.

نظف البقع بوسائل تنظيف خفيف.



مواد التنظيف

قم بتنظيف الموقد وفلاتر الدهون كل شهر. نظف الفلاتر الداخلية وفلاتر الدهون من الدهون بعناية. قد يتسبب تراكم الدهون أو بقايا الطعام الأخرى في حدوث حريق.

يمكن غسل فلاتر الدهون باستخدام غسالة الأطباق.  
يجب ضبط غسالة الصحون على درجة حرارة منخفضة ودورة قصيرة. قد يتغير لون فلتر الدهون، ولكن هذا لن يؤثر على أداء الجهاز.



حافظ على نظافة المدخنة

تختلف مدة نزع فلتر دقائق الفحم حسب نوع الطهي ومدى الانتظام في تنظيف فلتر الدهون.



فلتر دقائق الفحم

## 4.2 تنظيف فلتر الدهون

يتم تثبيت الفلاتر باستخدام مشابك تثبيت ودبابيس على الجهة المقابلة.

تنظيف الفلتر:

1. اضغط على مقبض مشبك التثبيت على لوحة الفلتر الموجودة أسفل المدخنة.

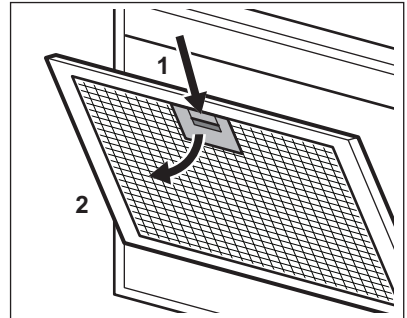

2. قم بإف الجزء الأمامي من الفلتر إلى الأسفل قليلاً، ثم اسحبه.

3. قم بتنظيف الفلاتر باستخدام قطعة إسفنج ومادة منظفة غير كاشطة أو غسلها في غسالة الصحون.

يجب ضبط غسالة الصحون على درجة حرارة منخفضة ودورة قصيرة. قد يتغير لون فلتر الدهون، ولكن هذا لن يؤثر على أداء الجهاز.



4. لتركيب الفلاتر مرة أخرى، اتبع الخطوات العكسية. كرر الخطوات مع جميع الفلاتر إن أمكن.

أثناء الغليان وتحمير كميات كبيرة من الطعام بدون غطاء، رطوبة كبيرة. بعد 8 دقائق، يعود الجهاز إلى الإعداد السابق.

مستوى سرعة المحرك	المدة (دقيقة)
2	15
3	10
4	8

### 3.3 إشعار الفلتر

يعمل إنذار الفلتر على تذكيرك بتغيير فلتر الفحم أو تنظيفه وتنظيف فلتر الدهون. يومض مؤشر LED باللون الأحمر بانتظام لمدة 30 ثانية إذا كان يلزم تنظيف فلتر الدهون. يومض مؤشر LED باللون الأحمر مرتين كل ثانية لمدة 30 ثانية إذا كان يلزم استبدال فلتر الفحم أو تنظيفه.

تعمل هذه الوظيفة بشكل مستقل بعد 40 ساعة من تشغيل فلتر الدهون وبعد 160 ساعة من تشغيل فلتر الفحم.

لا تعمل المروحة أثناء الإنذار. يبدأ تشغيل المروحة عند آخر إعداد تم تذكره بعد 30 ثانية.

راجع قسم تنظيف فلتر الدهون في فصل العناية والتنظيف.

راجع قسم تنظيف فلتر الفحم أو استبدال فلتر الفحم في فصل العناية والتنظيف.

في الإعدادات الافتراضية، يكون عداد الوظيفة الخاص بفلتر الفحم معطلاً.

#### لتشيط أو تعطيل العداد لفلتر الفحم:

1. اسحب درج الغطاء للخارج.
2. تأكد من إيقاف تشغيل المروحة.
3. اضغط  لمدة 3 ثوانٍ. تكون الوظيفة منشطة إذا ومض اثنين من مؤشرات LED باللون الأبيض لمدة 3 ثوانٍ. تكون الوظيفة غير منشطة إذا ومض مؤشر LED واحد لمدة 3 ثوانٍ.

إعادة ضبط عداد الوظيفة في فترة الإشعار:

1. اسحب درج الغطاء للخارج.
2. اضغط  لمدة 3 ثوانٍ.



يوصى بترك المدخنة تعمل لمدة 15 دقيقة تقريباً بعد الطهي.

#### لتشغيل المدخنة:

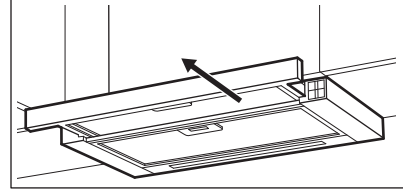
1. اسحب درج الغطاء لأكثر من 5 سم.



لوحة التحكم مكشوفة.

2. اضغط على الزر  لتشغيل الغطاء. لزيادة مستوى سرعة المروحة، اضغط على الزر مرة أخرى. اضغط على  لتقليل مستوى سرعة المروحة.

تضيء مؤشرات LED الموجودة على اللوحة وفقاً لذلك إلى مستوى سرعة المروحة المحدد. لإيقاف تشغيل المروحة، استمر في الضغط على  حتى تتوقف مروحة الغطاء أو أغلق درج الغطاء.

يتذكر الغطاء آخر إعداد لسرعة المروحة عند إغلاق الدرج. يعمل الغطاء على مستوى سرعة المروحة هذا عند سحب الدرج للخارج مرة أخرى.

### 3.2 وظيفة إيقاف التشغيل المؤجل

تسمح هذه الوظيفة بإيقاف تشغيل المروحة تلقائياً بعد وقت محدد من التشغيل.

1. اضبط المروحة على السرعة المطلوبة.
  2. اضغط على الزر .
- يضيء المؤشر الموجود على اللوحة. لإيقاف الوظيفة، اضغط على الزر مرة أخرى.

تغيير مستوى سرعة مروحة الغطاء أو إغلاق درج الغطاء عند تنشيط الوظيفة يؤدي إلى تعطيل هذه الوظيفة.

الوقت بعد أن توقف الوظيفة المروحة:

مستوى سرعة المحرك	المدة (دقيقة)
1	20

## 2. وصف المنتج

### 2.1 عرض لوحة التحكم

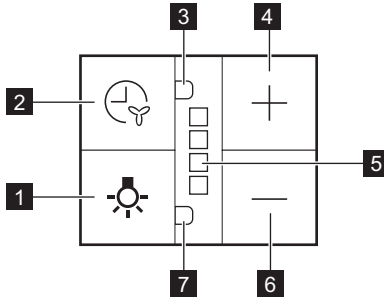

الوظيفة	الوصف
<b>1</b> مصباح	تشغيل وإيقاف تشغيل الأضواء.
<b>2</b> زر وظيفة إيقاف التشغيل المؤجل	تقوم الوظيفة بضبط تأجيل إيقاف التشغيل التلقائي.
<b>3</b> مؤشر وظيفة إيقاف التشغيل المؤجل	يشير إلى ما إذا كانت الوظيفة نشطة.
<b>4</b> زر علامة الجمع	يزيد من مستوى سرعة المروحة.
<b>5</b> مؤشرات LED	يشير إلى مستويات سرعة المروحة.
<b>6</b> زر علامة الطرح	يقلل من مستوى سرعة المروحة.
<b>7</b> مؤشر وظيفة إنذار الفلتر	يشير إلى ما إذا كان إنذار الفلتر قيد التشغيل.

## 3. الاستخدام اليومي

### 3.1 استخدام المدخنة

تحقق من السرعة الموصى بها وفقاً للجدول أدناه.

<b>1</b>	أثناء تسخين الطعام أو طهيهِ مع تغطية الأواني.
<b>2</b>	أثناء الطهي مع تغطية الأواني على مناطق طهي أو شعلات متعددة، قلي خفيف.
<b>3</b>	أثناء الغليان وتحمير كميات كبيرة من الطعام بدون غطاء، طهي على مناطق طهي أو شعلات متعددة.

## المحتويات

- 174.....1. معلومات الأمان والتركيب.
- 173.....2. وصف المنتج.
- 173.....3. الاستخدام اليومي.
- 171.....4. العناية والتنظيف.
- 170.....5. المخاوف البيئية.

## للحصول على أفضل النتائج

شكراً لك على شرائك هذا المنتج من منتجات AEG. لقد صممنا هذا المنتج ليمنحك أداءً رائعاً لعدة سنوات، حيث نستخدم أحدث التقنيات المتطورة التي تساعد على جعل حياتك أكثر سهولة وبسراً - وهي الخصائص التي لن تجدو مثلها في غيره من الأجهزة العادية. يرجى توفير دقائق من وقتك لقراءته كي تحقق أكبر استفادة منه.

تفضلوا بزيارة موقعنا الإلكتروني من أجل:

الحصول على نصائح الاستخدام، والكتيبات الترويجية، ومستكشف المشكلات ومصلحتها، ومعلومات الصيانة والإصلاح:

[www.aeg.com/support](http://www.aeg.com/support)

تسجيل المنتج للحصول على خدمة أفضل عبر:

[www.registeraeg.com](http://www.registeraeg.com)



شراء الملحقات والمواد المستهلكة وقطع الغيار الأصلية للجهاز:

[www.aeg.com/shop](http://www.aeg.com/shop)



## خدمة العملاء والصيانة

استخدم دوماً قطع الغيار الأصلية. عند الاتصال بمركز الصيانة المعتمد الخاص بنا، تأكد من توفر المعلومات التالية لديك: الطراز، PNC، الرقم المسلسل. يمكن أن تجد هذه المعلومات على لوحة القياس.

⚠ تحذير / تنبيه - معلومات السلامة

📄 معلومات ونصائح عامة

📄 معلومات بيئية

عرضة للتغيير بدون إشعار

## 1. معلومات الأمان والتركيب

تحذير



قم بالرجوع إلى كتيب تعليمات التركيب المنفصلة للحصول على معلومات الأمان والتركيب. اقرأ فصول الأمان بعناية قبل أي استخدام أو أية صيانة للموقد.



[www.aeg.com/shop](http://www.aeg.com/shop)



867351861-A-202022



**AEG**